

IDEAONE 2026

fami



.07.1



**Back from Tomorrow
Designed for Today**

MYTHOS

INNOVATION
SINCE 1929.



Good for you, better for the future.

LE CHOIX DURABLE

Pour nous, chez Fami, être et **gérer une entreprise** ne signifie pas seulement produire et vendre.

Cela signifie adopter une **vision** plus **large** et plus **profonde**, qui place au centre notre responsabilité envers la **planète** et les **générations futures**.

Cette philosophie fait partie d'un cercle parfait comprenant trois principes, dont chacun alimente le suivant et bénéficie au précédent.

01.

CO₂ REDUCTION

Durabilité et écoefficience sont le cœur de **notre engagement** pour un **avenir plus vert**



Good for you,
better for
the future.

02.

DURABILITY

La production **100% made in Italy** et les matériaux de **haute qualité** garantissent des meubles robustes et résistants qui **durent dans le temps**

03.

REUSE

La recherche et le design rendent nos solutions **adaptables** à de nouveaux usages et contextes, ce qui **augmente la vie utile** et **réduit le gaspillage**

CO₂ REDUCTION

Durable de la production à la livraison

L'engagement dans la **réduction** des émissions de **CO₂** a déclenché une révolution dans nos **phases de production** et de **livraison**.

- ✓ Utilisation d'énergies renouvelables et autoproduites dans la production
- ✓ Réutilisation et recyclage des déchets
- ✓ Adoption de matières premières régénérées
- ✓ Produits démontés pour réduire le volume transporté
- ✓ Emballage recyclable et à contenu réduit en plastique



DURABILITY

Longue vie à votre achat

Chacun de nos produits est le fruit d'un processus méticuleux de **recherche**, de **développement**, de production et de test pour offrir des **solutions durables** dans le temps et **fiables**.

- ✓ Étude de matériaux
- ✓ Développement de solutions multifonction
- ✓ Contrôle constant de la qualité
- ✓ Test physico-mécaniques



03

REUSE

Good for you,
better for
the future.

Nouvelle vie, nouveaux défis

Nos produits ne sont jamais une fin en eux-mêmes : ils font partie d'un **écosystème innovant**, où chaque composant peut être facilement réutilisé et intégré pour trouver une **nouvelle vie** dans d'autres solutions.

- ✓ **Système d'ameublement interconnecté**
- ✓ **Adaptabilité et polyvalence pour de nouveaux usages**
- ✓ **Composants interchangeables entre différentes solutions**
- ✓ **Pièces de rechange de haute qualité**

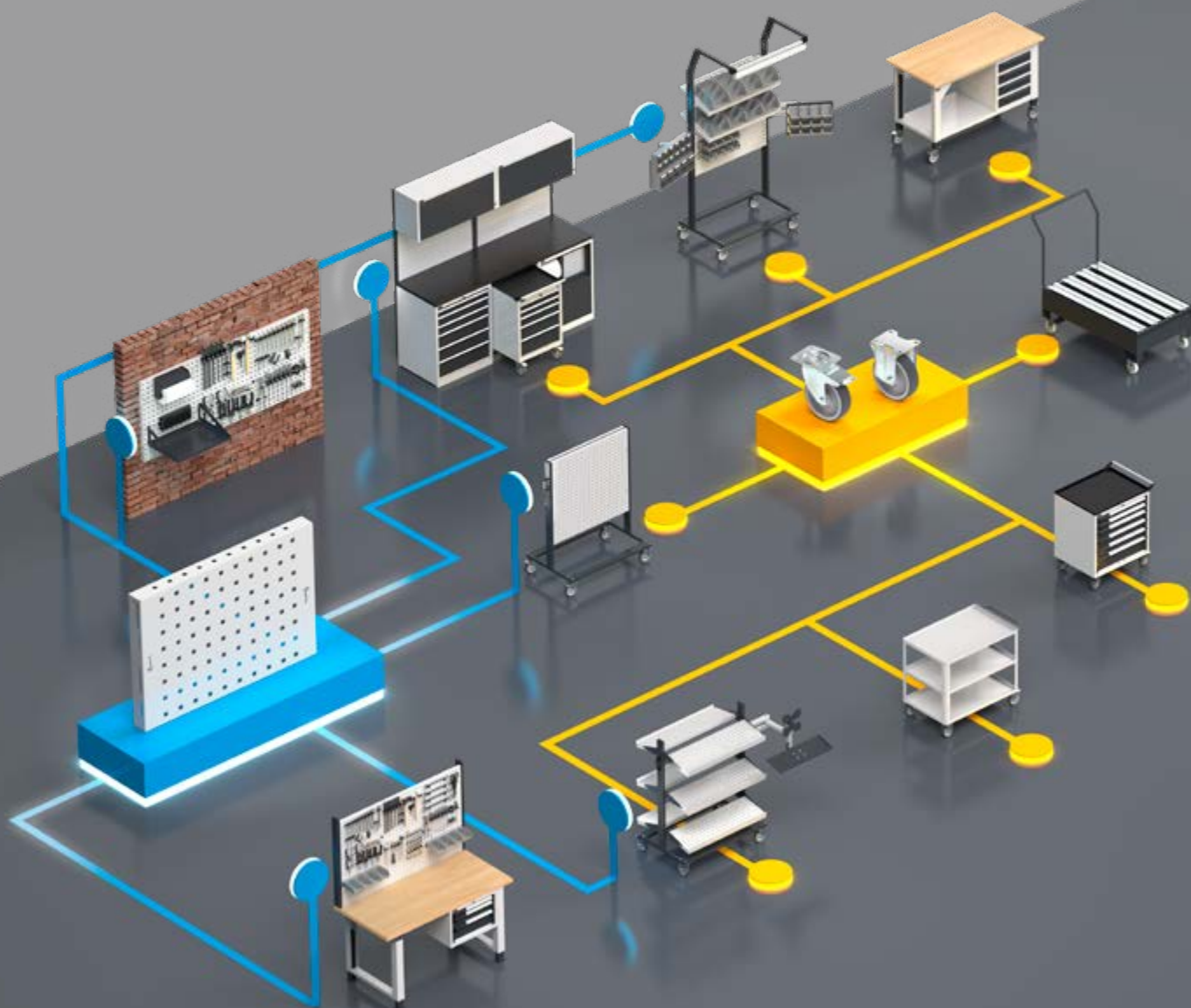



CONSEILS

Un projet particulier que vous aimeriez réaliser, un nouvel espace à aménager ? Les conseillers commerciaux de Fami sont à vos côtés pour analyser tous vos besoins et créer le mobilier industriel idéal pour votre entreprise.



GARANTIE

La garantie de 10 ans sur les produits Fami est l'expression directe de l'utilisation de matériaux de qualité, du soin et du dévouement apportés à la fabrication pour rendre notre mobilier fiable et durable dans le temps.



COMMANDES

Commander les produits Fami Ideaone n'a jamais été aussi facile ! Faites votre choix de mobilier industriel et contactez votre agent ou revendeur local pour passer votre commande.



COLORIS

Les meubles Fami Ideaone ont des couleurs standards, unies ou bicolores, qui varient en fonction du produit choisi. D'autres couleurs sont disponibles sur demande pour personnaliser chaque zone de travail ou pour adapter les meubles aux couleurs de l'entreprise.



VALIDITÉ

Le catalogue Fami Ideaone est valable du 01/06/2026 au 30/09/2026. Les prix indiqués sont considérés comme valables pendant cette période, sous réserve d'éventuelles variations, erreurs typographiques et/ou omissions d'impression.



FILIALES ET REVENDEURS

Fami est toujours à vos côtés ! Au fil des ans, nous avons ouvert quatre succursales européennes et développé un vaste réseau de revendeurs et distributeurs, aussi bien en Italie qu'à l'étranger, pour vous fournir des conseils et une assistance où que vous soyez.



ASSISTANCE

Pour toute question, demande d'information ou en cas de problème, notre service après-vente est toujours à votre disposition. Pour tout produit endommagé ou cassé, vous pourrez toujours recevoir des pièces de rechange originales Fami pour les remplacer.



LIVRAISON

Le mobilier industriel Fami Ideaone est livré dans un délai de 20 jours ouvrés. La livraison est gratuite pour les commandes supérieures à 2000,00 CHF. Pour les montants inférieurs, les frais de gestion s'élèvent à 50,00 CHF.



BACS DE RETENTION + TABLETTES ET PETITS BACS PERFORMEN ACIER

Convenant aux liquides inflammables des catégories SGH 1 - 3 et aux liquides polluant l'eau des catégories SGH 1 - 4. Les substances corrosives ne sont pas autorisées.

BACS DE RETENTION EN PE

Convenant aux liquides polluant l'eau des catégories SGH 1 - 4. Les substances inflammables ne sont pas autorisées.

La livraison est gratuite pour les commandes supérieures à 2000,00 CHF. Pour les montants inférieurs, les frais de gestion s'élèvent à 50,00 CHF.

new

PICKING BOX MYTHOS voir page 44



RK BOX AIR voir page 22



new

ST voir page 122



STEEL voir page 92



PERFOM voir page 485



MASTER

voir pages 369, 377, 400, 412, 417, 421



ÉCOLOGIE voir page 492



WORK LOOK voir page 281



voir page 281



voir page 328

TABLE D'EMBALLAGE voir page 260



voir page 327



voir page 327



voir page 327

IRON TEAM voir page 326



index

STOCKAGE

AIR

12

PRO+

- **PICKING BOX AIR** **12**
 - bacs 16
 - armoires FAK 18
 - composants 20
- **RK BOX AIR** **22**
 - bacs 26
 - accessoires 29
 - rayonnages monoblocs 30
 - composants 32
 - rayonnages avec étagères 36
 - armoires à portes battantes 40

CLASSIC

44

PRO

- **PICKING BOX MYTHOS** **44**
 - bacs 48
 - accessoires 50
- **RK BOX** **52**
 - bacs
 - P= 300 mm 54
 - P= 400 mm 54
 - P= 500 mm 55
 - accessoires 56
 - rayonnages monoblocs
 - P= 300 mm 58
 - P= 400 mm 58
 - P= 500 mm 59
 - composants 60
- **EURO BOX** **62**
 - couvercles 64
 - bacs
 - 300x200 mm 64
 - 400x300 mm 65
 - 600x400 mm 67
 - 800x600 mm 70
 - bacs de rangement
 - 400x300 mm 70
 - 600x400 mm 71
 - accessoires 72



- **EURO BOX ESD** **74**
 - bacs
 - 400x300 mm 74
 - 600x400 mm 74
 - accessoires 75



- **VISUAL BOX** **76**
 - casiers 78
 - composants 79
 - rayonnages
 - H= 500 mm 80
 - H= 1000 mm 81
 - H= 1500 mm 82
 - H= 2000 mm 83
 - rayonnage avec base
 - H= 1500 mm 84
 - H= 2000 mm 85



- **MAT** **86**
 - tapis 87
 - composants 87



- **CAISSONS EN PLASTIQUE** **88**
 - bac ADR
 - 1040x640 mm 90
 - 1200x800 mm 91

STEEL

92

PRO+

- **STEEL** **92**
 - bacs perforés 93
 - bacs 94
 - bacs à bec 96
 - bacs à fond ouvrant 100
 - conteneur à bec 101



RAYONNAGES

102

PRO



- **ST** **102**
 - rayonnages avec étagères 106
 - composants 107
 - rayonnages pour petites pièces 110
 - rayonnages à pneus 112
 - rayonnages à travée large 113
 - rayonnages avec étagères inclinés 114
 - rayonnages Kanban 115
 - rayonnages avec bacs 118

START



- **DOMINO** **130**
 - rayonnages 131
 - composants 133

ÉTABLIS

134

START



- **WORK** **134**
 - 1500x750 mm avec roulettes 138
 - 2000x750 mm avec roulettes 139
 - 1500x750 mm 140
 - 2000x750 mm 146
 - composants 152
 - matériel de séparation 158

PRO



- **BR** **160**
 - 1500x750 mm 166
 - 2000x750 mm 170
 - composants 174
 - matériel de séparation 182

PRO+



- **MASTER** **186**
 - 1500x750 mm 192
 - 2000x750 mm 206
 - 2500x750 mm 220
 - 3000x750 mm 232
 - composants 247



- **DYNAMIC** **258**
 - préconfigurés 262
 - composants 264

SYSTÈMES PORTE-OUTILS

268

PRO



- **WORK LOOK** **268**
 - préconfigurés 269
 - composants 272
 - préconfigurés avec unités murales 273
 - composants 274
 - préconfigurés avec volets roulants 275
 - composants 276
 - panneaux muraux perforés 282



- **COMPONENTS** **284**
 - établi pliant 284
 - étaux 285
 - chaises 288



- **ERGO WORK POSTES MES** **290**
 - bras avec serre-joint 291
 - montant vertical 291
 - composants 294
 - chariot avec bras pivotant 296
 - bras pivotant avec porte-clavier 296
 - composants 297



- **ERGO WORK BRAS PIVOTANTS** **298**
 - bras pivotants pour montant 300
 - bras pivotants pour plateau 303
 - composants 306



- **TOOL ORGANIZER** **312**
 - Unipok 314
 - Pikpad 316
 - composants 318
 - The Block 319



- **IRON TEAM** **320**
 - Iron Team 320
 - Iron Team Electric 328
 - Iron Team Light 330



CAISSONS À TIROIRS

332

START



- **FLEXA** **332**
36x27 EH 717x600 mm 334
matériel de séparation 335
54x27 EH 1023x600 mm 336
matériel de séparation 337

PRO



- **MASTER DE** **338**
36x36 EH 714x726 mm 342
matériel de séparation 343
54x36 EH 1020x726 mm 344
matériel de séparation 345
accessoires 346

PRO+



- **MASTER** **348**
18x27 EH 408x573 mm 354
matériel de séparation 356
27x27 EH 561x573 mm 358
matériel de séparation 362
36x27 EH 714x573 mm 364
matériel de séparation 372
54x27 EH 1020x573 mm 374
matériel de séparation 378
27x36 EH 561x726 mm 380
matériel de séparation 388
36x36 EH 714x726 mm 390
matériel de séparation 402
45x36 EH 867x726 mm 404
matériel de séparation 406
54x36 EH 1020x726 mm 408
matériel de séparation 414
64x36 EH 1190x726 mm 416
matériel de séparation 418
78x36 EH 1428x726 mm 420
matériel de séparation 422
accessoires 424

ARMOIRE INFORMATIQUE

428

PRO+



- **MASTER CS** **430**
préconfigurés 430
composants 431

PRO



- **STANDARD CS** **432**
préconfigurés 432
composants 433

ARMOIRES AVEC PORTES

434

PRO



- **PERFOM PORTES BATTANTES** **434**
64x27 EH 1193x555x1000 mm 435
64x27 EH 1193x555x2000 mm 436
24x27 EH 512x555x1000 mm 437
54x27 EH 1023x555x1000 mm 438
54x27 EH 1023x555x2000 mm 440
composants 448
matériel de séparation 460



- **PERFOM PORTES COULISSANTES** **462**
54x27 EH 1020x600x2000 mm 464
54x27 EH 1020x600x915 mm 465
78x27 EH 1428x600x2000 mm 466
78x27 EH 1428x600x915 mm 467
54+54x27 EH 2040x600x2000 mm 468
54+54x27 EH 2040x600x915 mm 470
composants 471
matériel de séparation 479



- **PERFOM ARMOIRES DE VESTIAIRES** **480**
préconfigurés 481
bancs 485



NC

488

PRO

- **NC** **488**
préconfigurés 489
composants 490

ÉCOLOGIE

492

PRO



- **BENNES BASCULANTES** **493**
- **SUPPORT DE BIG BAG** **495**
- **BAC ADR** **495**
- **CUVES DE COLLECTE** **496**
- **ARMOIRES DE SÉCURITÉ** **503**

CHARIOTS

506

PRO



- **CLEVER** **506**
Clever Small préconfigurés 507
Clever Large préconfigurés 508
composants 514
- **COMBI** **517**
- **PRO+**
- **BIN CART** **518**
préconfigurés 519
composants 532

MOBILIER GARAGE

538

PRO



- **BEST SELLER** **546**
- **MODULES** **558**
L= 714 mm 558
L= 1020 mm 559
L= 1428 mm 560
L= 1734 mm 561
L= 2040 mm 562
corner 564
Flexa 564
- **PERFORM PORTES BATTANTES** **565**
L= 512 mm 565
L= 1023 mm 565
- **PERFORM PORTES COULISSANTES** **566**
L= 1020 mm 566
L= 1427 mm 566
L= 2040 mm 567
accessoires 567
matériel de séparation 568

- **CONDITIONS GÉNÉRALES DE LA GARANTIE** **574**

- **CONDITIONS GÉNÉRALES DE VENTE** **575**

BACS DE RANGEMENT À BEC EN PLASTIQUE POUR GAIN DE PLACE

PICKING BOX AIR



Air est la gamme de bacs en plastique créée par Fami. Fonctionnels et design, ces bacs sont étudiés pour optimiser les espaces et l'organisation des postes de travail, des entrepôts et dans le transport.

Les bacs **Picking Box Air** sont une solution **gain de place** pour le stockage de composants et de pièces de troisième catégorie, caractérisée par une **structure** particulière conçue pour pouvoir les stocker **empilés** ou **emboîtés** les uns dans les autres et pour être **compatibles** avec les bacs à bec d'autres marques. Chaque élément du bac a une fonction précise : les **nervures** latérales et le **fond** renforcé **solidifient** la structure et **distribuent** la charge uniformément ; les **inserts brevetés** garantissent un **empilage stable** et sûr ; la grande **ouverture avant** maximise la **visibilité** du contenu et l'**ergonomie** lors du prélèvement du matériel ; le **crochet arrière** permet le positionnement du Picking Box Air sur les profilés des chariots Bin Cart et des barres Iron Team.

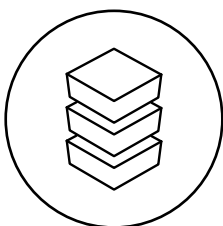

**EMPLIABLE ET
COMPATIBLE**

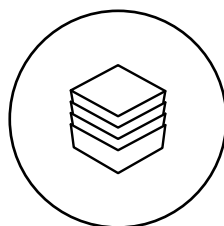

EMBOÏTABLE

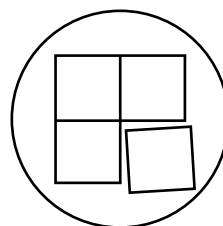

INTÉGRABLE



**ÉCO-
RESPONSABLE**



PICKING BOX AIR

Les bacs se caractérisent par :

1. Poignée
2. Inserts d'empilage
3. Renfort structurel
4. Forme conique pour faciliter l'emboîtement des bacs l'un dans l'autre
5. Profil de fixation arrière pour l'installation sur les profilés (taille 1, 2, 3A2, 3)
Poignée arrière pour la manipulation (taille 4, 4A5)

Disponibles en 5 couleurs :



SYSTÈME D'EMPILAGE BREVETÉ

Les inserts brevetés garantissent un empilage solide et sûr des différents Picking Air Box et répartissent le poids uniformément.



EMPILABLES ET EMBOÎTABLES

Les bacs Picking Box Air peuvent passer de l'empilage à l'emboîtement d'un simple geste.



6 DIMENSIONS

Picking Box Air est disponible en 6 tailles avec différentes capacités de stockage.

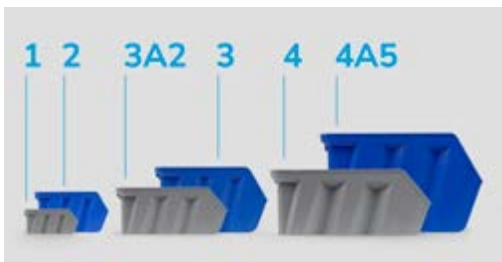

FOND RENFORCÉ

Le fond est doté de nervures particulières pour augmenter sa robustesse et répartir les poids.



OUVERTURE AVANT

L'ouverture avant est plus grande et ergonomique pour augmenter la visibilité et faciliter le prélèvement du contenu en cas d'empilage.



ÉTIQUETTES

Les étiquettes autocollantes peuvent être placées dans l'espace avant pour faciliter la classification du contenu.



COMPATIBILITÉ

La forme des bords supérieurs est conçue pour assurer l'empilage des bacs d'autres marques.



CROCHET ARRIÈRE

Les bacs de taille 1, 2, 3A2 et 3 sont équipés d'un profil de fixation arrière qui augmente la stabilité des bacs quand ils sont fixés sur les profilés Bin Cart ou sur les barres Iron Team. Les bacs Picking Box Air de taille 4 et 4A5 sont équipés d'une poignée pour faciliter la manipulation manuelle.



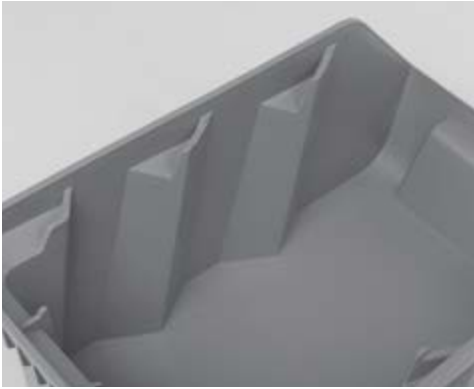

PLUS D'ESPACE ET D'ERGONOMIE

Les bacs Picking Box Air représentent l'évolution des bacs à bec traditionnels présents dans le commerce.

Par rapport aux Picking Box Classic, Air se caractérise par une ouverture avant plus grande qui rend le prélèvement du matériel stocké plus ergonomique et qui améliore la visibilité.

La forme particulière des parois latérales des Picking Box Air ne gêne pas la visibilité et ne réduit pas l'espace intérieur du bac. La capacité de stockage de la ligne Air est en effet plus importante que celle des Classic : l'encombrement structurel des parois est réparti de manière à créer de nouvelles zones qui compensent largement les espaces occupés par les nervures.

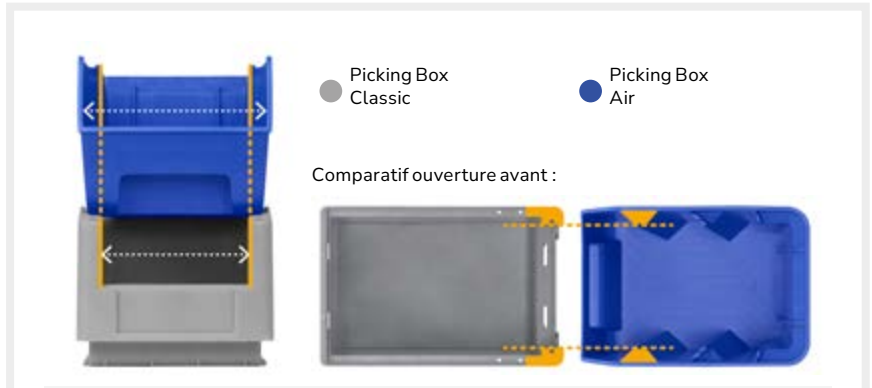
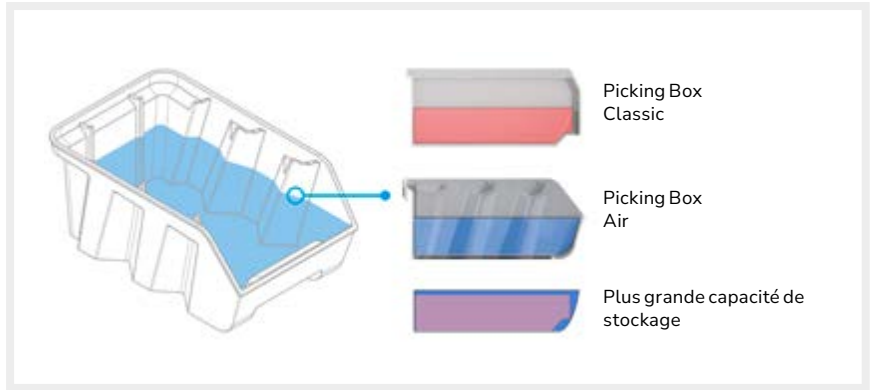

Comparatif espace intérieur de stockage :

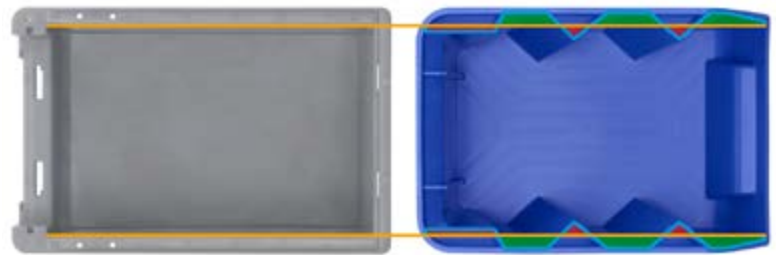

TRANSPORT OPTIMISÉ ET EFFICACE



La gamme Picking Box Air permet un gain de 50% d'espace en entrepôt et dans le transport. Le fait que les bacs peuvent être insérés et qu'ils sont compatibles avec les Euro-palettes rend les différentes opérations internes et logistiques plus efficaces et de plus en plus optimisées, entraînant une réduction en matière de consommation de l'entreprise et d'impact environnemental. Une analyse a notamment révélé comment l'utilisation des Picking Box Air entraîne une réduction de la consommation liée aux coûts d'entreposage (-57 %) et de maintenance interne (-27 %), ainsi qu'une diminution des émissions de CO2 de la chaîne logistique (-10 tonnes)*.

** Analyse réalisée en simulant l'utilisation du Picking Box Air pendant un an dans l'activité de la société Fami. La comparaison a été effectuée en comparant la totalité des activités et la consommation associée des bacs Picking Box traditionnels en 2023 avec la même quantité d'activité calculée sur la consommation nécessaire au stockage et à la maintenance des Picking Box Air.*

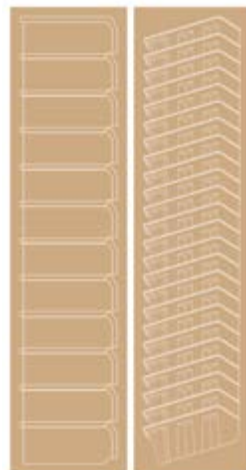



1



BAC À FOND RENFORCÉ - DIM. ENCOMBREMENT (mm): L=108 P=173 H=76

ART.	multiple de qté. min.	taille	dim. utiles			L	couleur	CHF
			L mm	P mm	H mm			
FPB0001R051LQ	48	1	65	128	71	1	■	2,50
FPB0001R05132	48	1	65	128	71	1	■	2,50
FPB0001R0511Z	48	1	65	128	71	1	■	2,50
FPB0001R0512Y	48	1	65	128	71	1	■	2,50
FPB0001R0514Q	48	1	65	128	71	1	■	2,50



2



BAC À FOND RENFORCÉ - DIM. ENCOMBREMENT (mm): L=160 P=234 H=127

ART.	multiple de qté. min.	taille	dim. utiles			L	couleur	CHF
			L mm	P mm	H mm			
FPB0002R051LQ	36	2	95	170	121	3,8	■	4,50
FPB0002R05132	36	2	95	170	121	3,8	■	4,50
FPB0002R0511Z	36	2	95	170	121	3,8	■	4,50
FPB0002R0512Y	36	2	95	170	121	3,8	■	4,50
FPB0002R0514Q	36	2	95	170	121	3,8	■	4,50



3A2



BAC À FOND RENFORCÉ - DIM. ENCOMBREMENT (mm): L=224 P=354 H=147

ART.	multiple de qté. min.	taille	dim. utiles			L	couleur	CHF
			L mm	P mm	H mm			
FPB03A2R051LQ	16	3A2	157	278	140	9,4	■	11,00
FPB03A2R05132	16	3A2	157	278	140	9,4	■	11,00
FPB03A2R0511Z	16	3A2	157	278	140	9,4	■	11,00
FPB03A2R0512Y	16	3A2	157	278	140	9,4	■	11,00
FPB03A2R0514Q	16	3A2	157	278	140	9,4	■	11,00



3



BAC À FOND RENFORCÉ - DIM. ENCOMBREMENT (mm): L=224 P=354 H=203

ART.	multiple de qté. min.	taille	dim. utiles			L	couleur	CHF
			L mm	P mm	H mm			
FPB0003R051LQ	12	3	154	263	195	12,5	■	11,50
FPB0003R05132	12	3	154	263	195	12,5	■	11,50
FPB0003R0511Z	12	3	154	263	195	12,5	■	11,50
FPB0003R0512Y	12	3	154	263	195	12,5	■	11,50
FPB0003R0514Q	12	3	154	263	195	12,5	■	11,50

BAC À FOND RENFORCÉ - DIM. ENCOMBREMENT (mm): L=336 P=508 H=203

4

ART.	multiple de qté. min.	taille	dim. utiles			L	couleur	CHF
			L mm	P mm	H mm			
FPB0004R051LQ	12	4	228	402	196	28	■	23,00
FPB0004R05132	12	4	228	402	196	28	■	23,00
FPB0004R0511Z	12	4	228	402	196	28	■	23,00
FPB0004R0512Y	12	4	228	402	196	28	■	23,00
FPB0004R0514Q	12	4	228	402	196	28	■	23,00

BAC À FOND RENFORCÉ - DIM. ENCOMBREMENT (mm): L=336 P=508 H=304

4A5

ART.	multiple de qté. min.	taille	dim. utiles			L	couleur	CHF
			L mm	P mm	H mm			
FPB04A5R051LQ	9	4A5	238	381	298	42	■	27,50
FPB04A5R05132	9	4A5	238	381	298	42	■	27,50
FPB04A5R0511Z	9	4A5	238	381	298	42	■	27,50
FPB04A5R0512Y	9	4A5	238	381	298	42	■	27,50
FPB04A5R0514Q	9	4A5	238	381	298	42	■	27,50



ARMOIRES À PORTES BATTANTES



ARMOIRE À PORTES BATTANTES AVEC 24 BACS PICKING BOX AIR

ART.	L mm	P mm	H mm	KG	couleur bacs	RAL	CHF
PERFOMAK03	700	267	1001	450	■	7035+7016	741,00
PERFOMAK04	700	267	1001	450	■	7035	741,00
PERFOMAK05	700	267	1001	450	■	5012	741,00

Comprenant :

qté	descriptions
1	Armoire à portes battantes
1	Kit 5 étagères réglables
8	Kit 3 bacs Picking Box Air taille 2



ARMOIRE À PORTES BATTANTES AVEC 48 BACS PICKING BOX AIR

ART.	L mm	P mm	H mm	KG	couleur bacs	RAL	CHF
PERFOMAK08	700	267	1651	500	■	7035+7016	932,00
PERFOMAK09	700	267	1651	500	■	7035	932,00
PERFOMAK10	700	267	1651	500	■	5012	932,00

Comprenant :

qté	descriptions
1	Armoire à portes battantes
2	Kit 5 étagères réglables
36	Bac en polypropylène Picking Box Air taille 2
3	Kit 4 bacs Picking Box Air taille 1
2	Butée pour bacs taille 1



ARMOIRE À PORTES BATTANTES AVEC 72 BACS PICKING BOX AIR

ART.	L mm	P mm	H mm	KG	couleur bacs	RAL	CHF
PERFOMAK13	700	267	1996	500	■	7035+7016	1146,00
PERFOMAK14	700	267	1996	500	■	7035	1146,00
PERFOMAK15	700	267	1996	500	■	5012	1146,00

Comprenant :

qté	descriptions
1	Armoire à portes battantes
1	Kit 5 étagères réglables
3	Kit 3 étagères réglables
36	Bac en polypropylène Picking Box Air taille 2
9	Kit 4 bacs Picking Box Air taille 1
6	Butée pour bacs taille 1

ARMOIRES SANS PORTES BATTANTES



ARMOIRE AVEC 24 BACS PICKING BOX AIR

ART.	L mm	P mm	H mm	KG	couleur bacs	RAL	CHF
PERFOMAK01	700	267	1001	450		7035	545,00
PERFOMAK02	700	267	1001	450		5012	545,00

Comprenant :

qté	descriptions
1	Armoire sans portes battantes
1	Kit 5 étagères réglables
8	Kit 3 bacs Picking Box Air taille 2



ARMOIRE AVEC 48 BACS PICKING BOX AIR

ART.	L mm	P mm	H mm	KG	couleur bacs	RAL	CHF
PERFOMAK06	700	267	1651	500		7035	721,50
PERFOMAK07	700	267	1651	500		5012	721,50

Comprenant :

qté	descriptions
1	Armoire sans portes battantes
2	Kit 5 étagères réglables
36	Bac en polypropylène Picking Box Air taille 2
3	Kit 4 bacs Picking Box Air taille 1
2	Butée pour bacs taille 1



ARMOIRE AVEC 72 BACS PICKING BOX AIR

ART.	L mm	P mm	H mm	KG	couleur bacs	RAL	CHF
PERFOMAK11	700	267	1996	500		7035	900,50
PERFOMAK12	700	267	1996	500		5012	900,50

Comprenant :

qté	descriptions
1	Armoire sans portes battantes
1	Kit 5 étagères réglables
3	Kit 3 étagères réglables
36	Bac en polypropylène Picking Box Air taille 2
9	Kit 4 bacs Picking Box Air taille 1
6	Butée pour bacs taille 1



CHARGEUTILE

RAL 7035 + RAL 7016

RAL 5012

RAL 7035

COMPOSANTS



ARMOIRE À PORTES BATTANTES

ART.	L mm	P mm	H mm	KG	RAL	CHF
FAK1040C000PD	700	267	1001	450	7035+7016	518,00
FAK1040C00008	700	267	1001	450	7035	518,00
FAK1040C00004	700	267	1001	450	5012	518,00



ARMOIRE À PORTES BATTANTES

ART.	L mm	P mm	H mm	KG	RAL	CHF
FAK1066C000PD	700	267	1651	500	7035+7016	564,50
FAK1066C00008	700	267	1651	500	7035	564,50
FAK1066C00004	700	267	1651	500	5012	564,50



ARMOIRE À PORTES BATTANTES

ART.	L mm	P mm	H mm	KG	RAL	CHF
FAK1080C000PD	700	267	1996	500	7035+7016	632,50
FAK1080C00008	700	267	1996	500	7035	632,50
FAK1080C00004	700	267	1996	500	5012	632,50



COMPOSANTS

ARMOIRE SANS PORTES BATTANTES

ART.	L mm	P mm	H mm	H utile mm		RAL	CHF
FAK2040X00008	700	267	1001	934	450	7035	322,00
FAK2040X00004	700	267	1001	934	450	5012	322,00



ARMOIRE SANS PORTES BATTANTES

ART.	L mm	P mm	H mm	H utile mm		RAL	CHF
FAK2066X00008	700	267	1651	1584	500	7035	354,00
FAK2066X00004	700	267	1651	1584	500	5012	354,00

ARMOIRE SANS PORTES BATTANTES

ART.	L mm	P mm	H mm	H utile mm		RAL	CHF
FAK2080X00008	700	267	1996	1929	500	7035	387,00
FAK2080X00004	700	267	1996	1929	500	5012	387,00

KIT ÉTAGÈRES RÉGLABLES

ART.	L mm	P mm	H mm	n° étagères		finition	CHF
FAK9020S299	675	235	17	3	50	Galvanisé	50,00
FAK9020S199	675	235	17	5	50	Galvanisé	83,00

BUTÉE POUR BACS TAILLE 1

ART.	L mm	P mm	H mm	finition	CHF
FAK90400099	671	31	11	Galvanisé	2,50



CHARGE UTILE



RAL 7035 + RAL 7016



RAL 5012



RAL 7035



GALVANISÉ

BACS POUR RAYONNAGES POUR GAIN DE PLACE

RK BOX AIR



AIR

Air est la gamme de bacs en plastique créée par Fami. Fonctionnels et design, ces bacs sont étudiés pour optimiser les espaces et l'organisation des postes de travail, des entrepôts et dans le transport.

Les **bacs pour rayonnages RK Box Air** sont des solutions innovantes pour le **rangement** et le **stockage** d'une large gamme de composants. Le design particulier a été conçu pour pouvoir **empiler** les différents bacs en toute sécurité et pour pouvoir les **emboîter les uns dans les autres**, ce qui entraîne un **gain de place** important. La grande ouverture frontale facilite le prélevement du matériel et le **fond renforcé** évite la déformation du récipient et permet le stockage de matériel lourd.

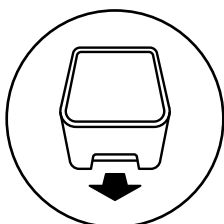

EXTRACTIBLE

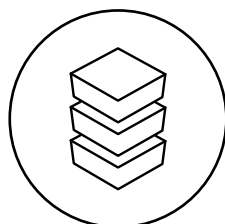

EMPILABLES

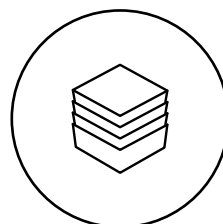

EMBOÎTABLE

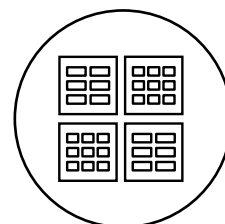

MODULAIRE



RK BOX AIR

Les bacs pour rayonnages sont caractérisés par :

1. Bords renforcés
2. Poignée
3. Inserts d'empilage
4. Forme conique pour faciliter l'emboîtement des bacs l'un dans l'autre
5. Renfort structurel pour l'installation de diviseurs transversaux
6. Crochet pour couvercle
7. Prédiposition pour façade

SYSTÈME D'EMPILAGE BREVETÉ

Les inserts brevetés garantissent un empilage solide et sûr des différents RK Box Air et répartissent le poids uniformément.



EMPILABLES ET EMBOÎTABLES

Les bacs RK Box Air peuvent passer de l'empilage à l'emboîtement d'un simple geste.



BORDS ET FOND RENFORCÉS

Les bords et le fond renforcés évitent la déformation et solidifient la structure des RK Box Air pour contenir des charges lourdes.

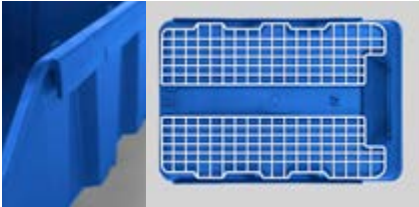

12 DIMENSIONS

Les bacs sont disponibles en trois profondeurs, chacune desquelles est déclinée en deux largeurs et deux hauteurs différentes.



ÉTIQUETTES

Les étiquettes autocollantes peuvent être placées dans l'espace avant pour faciliter la classification du contenu.



ACCESSOIRES

RK Box Air peut être complété avec une large gamme d'accessoires tels que des façades, des couvercles et des diviseurs transversaux.

VISIBILITÉ MAXIMALE

Les accessoires de division et la protection du contenu sont en polystyrène transparent pour garantir une visibilité maximale et l'identification immédiate du matériel stocké.

FAÇADE

La façade transparente ferme l'ouverture avant des RK Box Air sans empêcher de voir son contenu. Son design particulier s'adapte parfaitement à la forme du bac, et s'insère en un clic. Elle peut être utilisée avec le couvercle pour fermer complètement le bac.



SÉPARATEUR

Le diviseur transversal divise l'espace intérieur du RK Box Air en plusieurs compartiments pour le stockage de différents types de composants. Il est transparent pour permettre de voir tout le matériel et s'encastre parfaitement dans les renforts latéraux sans prendre de place.



COUVERCLE

Le couvercle pour RK Box Air s'installe par emboîtement sur la partie supérieure du bac et dispose d'une ouverture partielle ou totale. La transparence rend le contenu toujours visible et il peut être utilisé avec la façade pour la protection complète du contenu des RK Box Air.





La structure modulaire permet d'empiler des rayonnages de la même profondeur ou d'une profondeur inférieure.

Chaque rayonnage dispose en effet d'ailettes dans la partie supérieure pour empiler de manière stable et sûre les différents modules.

RAYONNAGE MONOBLOC FOURNI MONTÉ

P= 300 mm



BAC À FOND RENFORCÉ - DIM. ENCOMBREMENT (mm): L=141 P=305 H=91

ART.	multiple de qté. min.	taille	dim. utiles			L	couleur	CHF
			L mm	P mm	H mm			
FRK3014R05132	20	3014	102	248	79	2,4		8,00



BAC À FOND RENFORCÉ - DIM. ENCOMBREMENT (mm): L=214 P=305 H=91

ART.	multiple de qté. min.	taille	dim. utiles			L	couleur	CHF
			L mm	P mm	H mm			
FRK3021R05132	20	3021	176	245	79	4		9,50



BAC À FOND RENFORCÉ - DIM. ENCOMBREMENT (mm): L=141 P=305 H=142

ART.	multiple de qté. min.	taille	dim. utiles			L	couleur	CHF
			L mm	P mm	H mm			
FRK3114R05132	16	3114	100	234	130	3,8		8,50



BAC À FOND RENFORCÉ - DIM. ENCOMBREMENT (mm): L=214 P=305 H=142

ART.	multiple de qté. min.	taille	dim. utiles			L	couleur	CHF
			L mm	P mm	H mm			
FRK3121R05132	16	3121	174	234	130	6,5		11,50



P= 400 mm



BAC À FOND RENFORCÉ - DIM. ENCOMBREMENT (mm): L=141 P=400 H=91

ART.	multiple de qté. min.	taille	dim. utiles			L	couleur	CHF
			L mm	P mm	H mm			
FRK4014R05132	20	4014	102	348	79	3,4		10,50



BAC À FOND RENFORCÉ - DIM. ENCOMBREMENT (mm): L=214 P=400 H=91

ART.	multiple de qté. min.	taille	dim. utiles			L	couleur	CHF
			L mm	P mm	H mm			
FRK4021R05132	20	4021	176	345	79	5,8		11,50



BAC À FOND RENFORCÉ - DIM. ENCOMBREMENT (mm): L=141 P=400 H=142

ART.	multiple de qté. min.	taille	dim. utiles			L	couleur	CHF
			L mm	P mm	H mm			
FRK4114R05132	16	4114	100	334	130	5,2		11,50



BAC À FOND RENFORCÉ - DIM. ENCOMBREMENT (mm): L=214 P=400 H=142

ART.	multiple de qté. min.	taille	dim. utiles			L	couleur	CHF
			L mm	P mm	H mm			
FRK4121R05132	16	4121	174	334	130	9,1		13,50



P= 500 mm



BAC À FOND RENFORCÉ - DIM. ENCOMBREMENT (mm): L=141 P=495 H=91

ART.	multiple de qté. min.	taille	dim. utiles			L	couleur	CHF
			L mm	P mm	H mm			
FRK5014R05132	20	5014	102	448	79	4,3		11,50



BAC À FOND RENFORCÉ - DIM. ENCOMBREMENT (mm): L=214 P=495 H=91

ART.	multiple de qté. min.	taille	dim. utiles			L	couleur	CHF
			L mm	P mm	H mm			
FRK5021R05132	20	5021	176	445	79	7,4		13,50



BAC À FOND RENFORCÉ - DIM. ENCOMBREMENT (mm): L=141 P=495 H=142

ART.	multiple de qté. min.	taille	dim. utiles			L	couleur	CHF
			L mm	P mm	H mm			
FRK5114R05132	16	5114	100	434	130	6,8		12,00



BAC À FOND RENFORCÉ - DIM. ENCOMBREMENT (mm): L=214 P=495 H=142

ART.	multiple de qté. min.	taille	dim. utiles			L	couleur	CHF
			L mm	P mm	H mm			
FRK5121R05132	16	5121	174	434	130	12		15,00



ACCESSOIRES

SÉPARATEUR TRANSVERSAL POUR BAC RK BOX AIR



ART.	multiple de qté. min.	convient aux	CHF
FRKD014T00096	20	FRK3014R051-FRK4014R051-FRK5014R051	4,00
FRKD021T00096	20	FRK3021R051-FRK4021R051-FRK5021R051	5,50
FRKD114T00096	16	FRK3114R051-FRK4114R051-FRK5114R051	4,50
FRKD121T00096	16	FRK3121R051-FRK4121R051-FRK5121R051	6,00

Le diviseur transversal s'insère parfaitement dans les renforts du bac pour créer davantage d'espaces de rangement sans prendre de place.



FAÇADE POUR BAC RK BOX AIR



ART.	multiple de qté. min.	convient aux	CHF
FRKF014000096	20	FRK3014R051-FRK4014R051-FRK5014R051	4,50
FRKF021000096	20	FRK3021R051-FRK4021R051-FRK5021R051	5,00
FRKF114000096	16	FRK3114R051-FRK4114R051-FRK5114R051	5,50
FRKF121000096	16	FRK3121R051-FRK4121R051-FRK5121R051	6,00

La façade est profilée s'adapter à la forme de la partie avant du bac.



COUVERCLE POUR BAC RK BOX AIR



ART.	multiple de qté. min.	convient aux	CHF
FRK3C14000096	20	FRK3014R051-FRK3114R051	10,50
FRK3C21000096	20	FRK3021R051-FRK3121R051	14,00

Le couvercle s'installe par emboîtement sur les bords supérieurs du bac et dispose d'une ouverture partielle ou totale.



BUTÉE ARRIÈRE POUR BAC RK BOX AIR



ART.	multiple de qté. min.	pour bacs L mm	finition	CHF
FRKS014000099	20	141	Galvanisé	2,50
FRKS021000099	20	214	Galvanisé	2,50

La butée s'applique sur la partie arrière du bac en exploitant les deux orifices présents sur le bord.



CAPACITÉ



GALVANISÉ

P= 300 mm



RAYONNAGE AVEC 12 BACS RK BOX AIR

ART.	L mm	P mm	H mm	bacs			RAL	CHF
						couleur		
RKBOX3070	500	300	545	4 - 7	2,4 - 4		7000	334,50

Comprenant :

qté	descriptions
1	Rayonnage à 3 étagères
2	Kit 4 bacs RK Box Air 3014
1	Kit 4 bacs RK Box Air 3021
2	Kit 4 butées arrière pour bacs RK Box Air
1	Kit 4 butées arrière pour bacs RK Box Air

RAYONNAGE MONOBLOC FOURNI MONTÉ AVEC BACS

P= 400 mm



RAYONNAGE AVEC 12 BACS RK BOX AIR

ART.	L mm	P mm	H mm	bacs			RAL	CHF
						couleur		
RKBOX4070	500	400	545	6 - 10	3,4 - 5,8		7000	376,00

Comprenant :

qté	descriptions
1	Rayonnage à 3 étagères
2	Kit 4 bacs RK Box Air 4014
1	Kit 4 bacs RK Box Air 4021
2	Kit 4 butées arrière pour bacs RK Box Air
1	Kit 4 butées arrière pour bacs RK Box Air

RAYONNAGE MONOBLOC FOURNI MONTÉ AVEC BACS

P= 500 mm



RAYONNAGE AVEC 12 BACS RK BOX AIR

ART.	L mm	P mm	H mm	bacs			RAL	CHF
						couleur		
RKBOX5070	500	500	545	7 - 13	4,3 - 7,4		7000	395,50

Comprenant :

qté	descriptions
1	Rayonnage à 3 étagères
2	Kit 4 bacs RK Box Air 5014
1	Kit 4 bacs RK Box Air 5021
2	Kit 4 butées arrière pour bacs RK Box Air
1	Kit 4 butées arrière pour bacs RK Box Air

RAYONNAGE MONOBLOC FOURNI MONTÉ AVEC BACS



Tous les rayonnages pour RK Box Air présentent, de série, une butée contre le renversement. Il est possible d'ajouter des séparateurs et des façades pour une meilleure gestion et protection du matériau stocké.

voir page 29



P= 300 mm



RAYONNAGE AVEC 12 BACS RK BOX AIR, AVEC SÉPARATEURS ET FAÇADES

ART.	L mm	P mm	H mm	bacs			RAL	CHF
				KG	L	couleur		
RKBOX3071	500	300	545	4 - 7	2,4 - 4		7000	427,00

Comprenant :

qté	descriptions
1	Rayonnage à 3 étagères
2	Kit 4 bacs RK Box Air 3014
1	Kit 4 bacs RK Box Air 3021
2	Kit 4 butées arrière pour bacs RK Box Air
1	Kit 4 butées arrière pour bacs RK Box Air
2	Kit 4 façades pour bacs RK Box Air
1	Kit 4 façades pour bacs RK Box Air
2	Kit 4 diviseurs transversaux pour bacs RK Box Air
1	Kit 4 diviseurs transversaux pour bacs RK Box Air

RAYONNAGE MONOBLOC FOURNI MONTÉ AVEC BACS

P= 400 mm



RAYONNAGE AVEC 12 BACS RK BOX AIR, AVEC SÉPARATEURS ET FAÇADES

ART.	L mm	P mm	H mm	bacs			RAL	CHF
				KG	L	couleur		
RKBOX4071	500	400	545	6 - 10	3,4 - 5,8		7000	468,50

Comprenant :

qté	descriptions
1	Rayonnage à 3 étagères
2	Kit 4 bacs RK Box Air 4014
1	Kit 4 bacs RK Box Air 4021
2	Kit 4 butées arrière pour bacs RK Box Air
1	Kit 4 butées arrière pour bacs RK Box Air
2	Kit 4 façades pour bacs RK Box Air
1	Kit 4 façades pour bacs RK Box Air
2	Kit 4 diviseurs transversaux pour bacs RK Box Air
1	Kit 4 diviseurs transversaux pour bacs RK Box Air

RAYONNAGE MONOBLOC FOURNI MONTÉ AVEC BACS

P= 500 mm



RAYONNAGE AVEC 12 BACS RK BOX AIR, AVEC SÉPARATEURS ET FAÇADES

ART.	L mm	P mm	H mm	bacs			RAL	CHF
				KG	L	couleur		
RKBOX5071	500	500	545	7 - 13	4,3 - 7,4		7000	488,00

Comprenant :

qté	descriptions
1	Rayonnage à 3 étagères
2	Kit 4 bacs RK Box Air 5014
1	Kit 4 bacs RK Box Air 5021
2	Kit 4 butées arrière pour bacs RK Box Air
1	Kit 4 butées arrière pour bacs RK Box Air
2	Kit 4 façades pour bacs RK Box Air
1	Kit 4 façades pour bacs RK Box Air
2	Kit 4 diviseurs transversaux pour bacs RK Box Air
1	Kit 4 diviseurs transversaux pour bacs RK Box Air

RAYONNAGE MONOBLOC FOURNI MONTÉ AVEC BACS



CHARGE UTILE



CAPACITÉ



RAL 7000

COMPOSANTS POUR RAYONNAGES POUR RK BOX AIR



RAYONNAGE VIDE

ART.	L mm	P mm	H mm	n° étagères	RAL	CHF
FRKBX30S30001	500	300	545	3	7000	198,50
FRKBX40S30001	500	400	545	3	7000	226,00
FRKBX50S30001	500	500	545	3	7000	229,00



KIT 4 BACS RK BOX AIR 3014

ART.	L mm	P mm	H mm	couleur	CHF
FRKBX30KB0A32	141	300	91		31,50



KIT 4 BACS RK BOX AIR 3021

ART.	L mm	P mm	H mm	couleur	CHF
FRKBX30KB0B32	214	300	91		40,00



KIT 4 BACS RK BOX AIR 4014

ART.	L mm	P mm	H mm	couleur	CHF
FRKBX40KB0A32	141	400	91		36,50



KIT 4 BACS RK BOX AIR 4021

ART.	L mm	P mm	H mm	couleur	CHF
FRKBX40KB0B32	214	400	91		44,00



KIT 4 BACS RK BOX AIR 5014

ART.	L mm	P mm	H mm	couleur	CHF
FRKBX50KB0A32	141	500	91		43,00



KIT 4 BACS RK BOX AIR 5021

ART.	L mm	P mm	H mm	couleur	CHF
FRKBX50KB0B32	214	500	91		47,50

SOCLE POUR RAYONNAGE

ART.	L mm	P mm	H mm	convient au rayonnage P mm	RAL	CHF
FRKBX30Z00101	488	278	110	300	7000	76,50
FRKBX40Z00101	488	378	110	400	7000	78,50
FRKBX50Z00101	488	478	110	500	7000	77,50



COMPOSANTS POUR RAYONNAGES POUR RK BOX AIR



KIT 4 BUTÉES ARRIÈRE POUR BACS RK BOX AIR

ART.	pour bacs L mm	finition	CHF
FRKBX00KS0A99	141	Galvanisé	11,00



KIT 4 BUTÉES ARRIÈRE POUR BACS RK BOX AIR

ART.	pour bacs L mm	finition	CHF
FRKBX00KS0B99	214	Galvanisé	11,00



KIT 4 DIVISEURS TRANSVERSAUX POUR BACS RK BOX AIR

ART.	convient aux	CHF
FRKBX00KD0A96	FRK3014R051 FRK4014R051 FRK5014R051	13,50



KIT 4 DIVISEURS TRANSVERSAUX POUR BACS RK BOX AIR

ART.	convient aux	CHF
FRKBX00KD0B96	FRK3021R051 FRK4021R051 FRK5021R051	17,00



KIT 4 FAÇADES POUR BACS RK BOX AIR

ART.	convient aux	CHF
FRKBX00KF0A96	FRK3014R051 FRK4014R051 FRK5014R051	15,50



KIT 4 FAÇADES POUR BACS RK BOX AIR

ART.	convient aux	CHF
FRKBX00KF0B96	FRK3021R051 FRK4021R051 FRK5021R051	17,50

Schéma disposition bacs **RK Box Air** sur rayonnage **ST** et armoire à portes battantes **Perform**

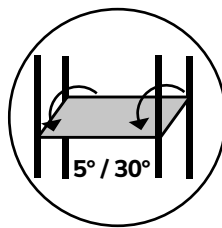
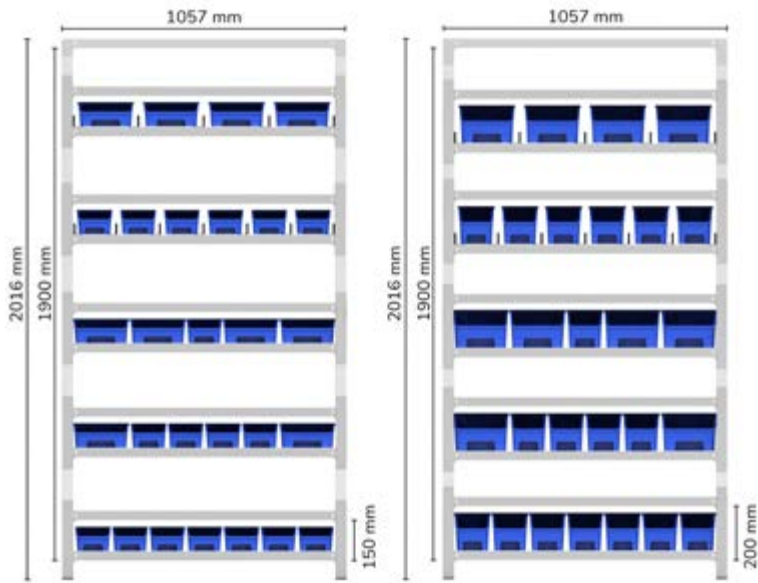

RAYONNAGES AVEC 7 ÉTAGÈRES INCLINÉES

ART.	L mm	P mm	H mm	n° kit 4 séparateurs	finition	CHF
ST1036	1057	521	2016	10	Galvanisé	1341,00
ST1037	1057	621	2016	10	Galvanisé	1526,00
ST1038	1057	821	2016	10	Galvanisé	1653,00

Comprenant bords d'arrêt de bacs et paire d'étriers pour étagères inclinées 5°/30°

! Étagères de 500 mm de profondeur, 120 kg de capacité de charge. Étagères de 600 et 800 mm de profondeur, 300 kg de capacité de charge.





RAYONNAGES AVEC ÉTAGÈRES POUR RK BOX AIR



RAYONNAGE AVEC 11 ÉTAGÈRES ET 68 BACS RK BOX AIR

ART.	L mm	P mm	H mm	finition	CHF
ST1069	1057	521	2011	Galvanisé	1652,50

Comprenant :

qté	descriptions
2	Kit 2 montants
4	Kit 2 pieds en polypropylène
2	Kit 3 traverses
2	Croisillon de rigidification
2	Kit 5 étagères rainurées
1	Étagère rainurée
2	Kit 4 bacs RK Box Air 5014
1	Kit 4 bacs RK Box Air 5021
48	Bac en polypropylène RK Box Air 5114
2	Kit 4 bacs RK Box Air 5114
60	Butée arrière pour bac RK Box Air
1	Kit 4 butées arrière pour bacs RK Box Air
1	Kit 4 butées arrière pour bacs RK Box Air



RAYONNAGE AVEC 11 ÉTAGÈRES ET 60 BACS RK BOX AIR

ART.	L mm	P mm	H mm	finition	CHF
ST1070	1057	521	2011	Galvanisé	1577,50

Comprenant :

qté	descriptions
2	Kit 2 montants
4	Kit 2 pieds en polypropylène
2	Kit 3 traverses
2	Croisillon de rigidification
2	Kit 5 étagères rainurées
1	Étagère rainurée
2	Kit 4 bacs RK Box Air 5014
1	Kit 4 bacs RK Box Air 5021
32	Bac en polypropylène RK Box Air 5114
16	Bac en polypropylène RK Box Air 5121
40	Butée arrière pour bac RK Box Air
20	Butée arrière pour bac RK Box Air



RAYONNAGE AVEC 11 ÉTAGÈRES ET 52 BACS RK BOX AIR

ART.	L mm	P mm	H mm	finition	CHF
ST1071	1057	521	2011	Galvanisé	1534,50

Comprenant :

qté	descriptions
2	Kit 2 montants
4	Kit 2 pieds en polypropylène
2	Kit 3 traverses
2	Croisillon de rigidification
2	Kit 5 étagères rainurées
1	Étagère rainurée
2	Kit 4 bacs RK Box Air 5014
1	Kit 4 bacs RK Box Air 5021
2	Kit 4 bacs RK Box Air 5114
32	Bac en polypropylène RK Box Air 5121
20	Butée arrière pour bac RK Box Air
40	Butée arrière pour bac RK Box Air

RAYONNAGES AVEC ÉTAGÈRES POUR RK BOX AIR



RAYONNAGE AVEC 11 ÉTAGÈRES ET 60 BACS RK BOX AIR, AVEC SÉPARATEURS ET FAÇADES

ART.	L mm	P mm	H mm	finition	CHF
ST1072	1057	521	2011	Galvanisé	2492,00

Comprenant :

qté	descriptions	qté	descriptions
2	Kit 2 montants	40	Butée arrière pour bac RK Box Air
4	Kit 2 pieds en polypropylène	20	Butée arrière pour bac RK Box Air
2	Kit 3 traverses	2	Kit 4 façades pour bacs RK Box Air
2	Croisillon de rigidification	1	Kit 4 façades pour bacs RK Box Air
2	Kit 5 étagères rainurées	32	Façade pour bac RK Box Air
1	Étagère rainurée	16	Façade pour bac RK Box Air
2	Kit 4 bacs RK Box Air 5014	20	Séparateur transversal pour bac RK Box Air
1	Kit 4 bacs RK Box Air 5021	2	Kit 4 diviseurs transversaux pour bacs RK Box Air
32	Bac en polypropylène RK Box Air 5114	64	Séparateur transversal pour bac RK Box Air
16	Bac en polypropylène RK Box Air 5121	32	Séparateur transversal pour bac RK Box Air



GALVANISÉ

RAYONNAGES AVEC ÉTAGÈRES POUR RK BOX AIR



RAYONNAGE AVEC 13 ÉTAGÈRES ET 82 BACS RK BOX AIR

ART.	L mm	P mm	H mm	finition	CHF
ST1073	1057	521	2011	Galvanisé	1981,00

Comprenant :

qté	descriptions
2	Kit 2 montants
4	Kit 2 pieds en polypropylène
2	Kit 3 traverses
2	Croisillon de rigidification
2	Kit 5 étagères rainurées
3	Étagère rainurée
2	Kit 4 bacs RK Box Air 5114
1	Kit 4 bacs RK Box Air 5121
60	Bac en polypropylène RK Box Air 5014
3	Kit 4 bacs RK Box Air 5014
80	Butée arrière pour bac RK Box Air
1	Kit 4 butées arrière pour bacs RK Box Air



RAYONNAGE AVEC 13 ÉTAGÈRES ET 72 BACS RK BOX AIR

ART.	L mm	P mm	H mm	finition	CHF
ST1074	1057	521	2011	Galvanisé	1864,00

Comprenant :

qté	descriptions
2	Kit 2 montants
4	Kit 2 pieds en polypropylène
2	Kit 3 traverses
2	Croisillon de rigidification
2	Kit 5 étagères rainurées
3	Étagère rainurée
2	Kit 4 bacs RK Box Air 5114
1	Kit 4 bacs RK Box Air 5121
40	Bac en polypropylène RK Box Air 5014
20	Bac en polypropylène RK Box Air 5021
40	Butée arrière pour bac RK Box Air
2	Kit 4 butées arrière pour bacs RK Box Air
20	Butée arrière pour bac RK Box Air
1	Kit 4 butées arrière pour bacs RK Box Air



RAYONNAGE AVEC 13 ÉTAGÈRES ET 62 BACS RK BOX AIR

ART.	L mm	P mm	H mm	finition	CHF
ST1075	1057	521	2011	Galvanisé	1781,00

Comprenant :

qté	descriptions
2	Kit 2 montants
4	Kit 2 pieds en polypropylène
2	Kit 3 traverses
2	Croisillon de rigidification
2	Kit 5 étagères rainurées
3	Étagère rainurée
2	Kit 4 bacs RK Box Air 5114
1	Kit 4 bacs RK Box Air 5121
3	Kit 4 bacs RK Box Air 5014
40	Bac en polypropylène RK Box Air 5021
20	Butée arrière pour bac RK Box Air
40	Butée arrière pour bac RK Box Air
1	Kit 4 butées arrière pour bacs RK Box Air

RAYONNAGES AVEC ÉTAGÈRES POUR RK BOX AIR



RAYONNAGE AVEC 13 ÉTAGÈRES ET 72 BACS RK BOX AIR, AVEC SÉPARATEURS ET FAÇADES

ART.	L mm	P mm	H mm	finition	CHF
ST1076	1057	521	2011	Galvanisé	2858,00

Comprenant :

qté	descriptions	qté	descriptions
2	Kit 2 montants	2	Kit 4 butées arrière pour bacs RK Box Air
4	Kit 2 pieds en polypropylène	20	Butée arrière pour bac RK Box Air
2	Kit 3 traverses	1	Kit 4 butées arrière pour bacs RK Box Air
2	Croisillon de rigidification	2	Kit 4 façades pour bacs RK Box Air
2	Kit 5 étagères rainurées	1	Kit 4 façades pour bacs RK Box Air
3	Étagère rainurée	40	Façade pour bac RK Box Air
2	Kit 4 bacs RK Box Air 5114	20	Façade pour bac RK Box Air
1	Kit 4 bacs RK Box Air 5121	16	Séparateur transversal pour bac RK Box Air
40	Bac en polypropylène RK Box Air 5014	2	Kit 4 diviseurs transversaux pour bacs RK Box Air
20	Bac en polypropylène RK Box Air 5021	80	Séparateur transversal pour bac RK Box Air
40	Butée arrière pour bac RK Box Air	40	Séparateur transversal pour bac RK Box Air



GALVANISÉ

ARMOIRES À PORTES BATTANTES POUR RK BOX AIR

ARMOIRE À PORTES BATTANTES AVEC 68 BACS RK BOX AIR



ART.	L mm	P mm	H mm	KG	RAL	CHF
PERFOM14059	1023	555	2000	1200	7035+7016	2312,50
PERFOM14060	1023	555	2000	1200	7035	2312,50
PERFOM14061	1023	555	2000	1200	5012	2312,50

Comprenant :

qté	descriptions
1	Armoire à portes battantes
2	Kit 4 étagères rainurées
1	Étagère rainurée
2	Kit 4 bacs RK Box Air 5014
1	Kit 4 bacs RK Box Air 5021
48	Bac en polypropylène RK Box Air 5114
2	Kit 4 bacs RK Box Air 5114
60	Butée arrière pour bac RK Box Air
1	Kit 4 butées arrière pour bacs RK Box Air
1	Kit 4 butées arrière pour bacs RK Box Air

ARMOIRE À PORTES BATTANTES AVEC 60 BACS RK BOX AIR



ART.	L mm	P mm	H mm	KG	RAL	CHF
PERFOM14062	1023	555	2000	1200	7035+7016	2237,50
PERFOM14063	1023	555	2000	1200	7035	2237,50
PERFOM14064	1023	555	2000	1200	5012	2237,50

Comprenant :

qté	descriptions
1	Armoire à portes battantes
2	Kit 4 étagères rainurées
1	Étagère rainurée
2	Kit 4 bacs RK Box Air 5014
1	Kit 4 bacs RK Box Air 5021
32	Bac en polypropylène RK Box Air 5114
16	Bac en polypropylène RK Box Air 5121
40	Butée arrière pour bac RK Box Air
20	Butée arrière pour bac RK Box Air

ARMOIRE À PORTES BATTANTES AVEC 52 BACS RK BOX AIR



ART.	L mm	P mm	H mm	KG	RAL	CHF
PERFOM14065	1023	555	2000	1200	7035+7016	2194,50
PERFOM14066	1023	555	2000	1200	7035	2194,50
PERFOM14067	1023	555	2000	1200	5012	2194,50

Comprenant :

qté	descriptions
1	Armoire à portes battantes
2	Kit 4 étagères rainurées
1	Étagère rainurée
2	Kit 4 bacs RK Box Air 5014
1	Kit 4 bacs RK Box Air 5021
2	Kit 4 bacs RK Box Air 5114
32	Bac en polypropylène RK Box Air 5121
20	Butée arrière pour bac RK Box Air
40	Butée arrière pour bac RK Box Air

ARMOIRES À PORTES BATTANTES POUR RK BOX AIR



ARMOIRE À PORTES BATTANTES AVEC 60 BACS RK BOX AIR, AVEC SÉPARATEURS ET FAÇADES

ART.	L mm	P mm	H mm	KG	RAL	CHF
PERFOM14068	1023	555	2000	1200	7035+7016	3152,00
PERFOM14069	1023	555	2000	1200	7035	3152,00
PERFOM14070	1023	555	2000	1200	5012	3152,00

Comprenant :

qté	descriptions
1	Armoire à portes battantes
2	Kit 4 étagères rainurées
1	Étagère rainurée
2	Kit 4 bacs RK Box Air 5014
1	Kit 4 bacs RK Box Air 5021
32	Bac en polypropylène RK Box Air 5114
16	Bac en polypropylène RK Box Air 5121
40	Butée arrière pour bac RK Box Air
20	Butée arrière pour bac RK Box Air

qté	descriptions
2	Kit 4 façades pour bacs RK Box Air
1	Kit 4 façades pour bacs RK Box Air
32	Façade pour bac RK Box Air
16	Façade pour bac RK Box Air
20	Séparateur transversal pour bac RK Box Air
2	Kit 4 diviseurs transversaux pour bacs RK Box Air
64	Séparateur transversal pour bac RK Box Air
32	Séparateur transversal pour bac RK Box Air



CHARGE UTILE



RAL 7035 + RAL 7016



RAL 7035



RAL 5012

ARMOIRES À PORTES BATTANTES POUR RK BOX AIR

ARMOIRE À PORTES BATTANTES AVEC 82 BACS RK BOX AIR



ART.	L mm	P mm	H mm	KG	RAL	CHF
PERFOM14071	1023	555	2000	1200	7035+7016	2620,50
PERFOM14072	1023	555	2000	1200	7035	2620,50
PERFOM14073	1023	555	2000	1200	5012	2620,50

Comprenant :

qté	descriptions
1	Armoire à portes battantes
2	Kit 4 étagères rainurées
1	Kit 3 étagères rainurées
2	Kit 4 bacs RK Box Air 5114
1	Kit 4 bacs RK Box Air 5121
60	Bac en polypropylène RK Box Air 5014
3	Kit 4 bacs RK Box Air 5014
80	Butée arrière pour bac RK Box Air
1	Kit 4 butées arrière pour bacs RK Box Air

ARMOIRE À PORTES BATTANTES AVEC 72 BACS RK BOX AIR



ART.	L mm	P mm	H mm	KG	RAL	CHF
PERFOM14074	1023	555	2000	1200	7035+7016	2503,50
PERFOM14075	1023	555	2000	1200	7035	2503,50
PERFOM14076	1023	555	2000	1200	5012	2503,50

Comprenant :

qté	descriptions
1	Armoire à portes battantes
2	Kit 4 étagères rainurées
1	Kit 3 étagères rainurées
2	Kit 4 bacs RK Box Air 5114
1	Kit 4 bacs RK Box Air 5121
40	Bac en polypropylène RK Box Air 5014
20	Bac en polypropylène RK Box Air 5021
40	Butée arrière pour bac RK Box Air
2	Kit 4 butées arrière pour bacs RK Box Air
20	Butée arrière pour bac RK Box Air
1	Kit 4 butées arrière pour bacs RK Box Air

ARMOIRE À PORTES BATTANTES AVEC 62 BACS RK BOX AIR



ART.	L mm	P mm	H mm	KG	RAL	CHF
PERFOM14077	1023	555	2000	1200	7035+7016	2420,50
PERFOM14078	1023	555	2000	1200	7035	2420,50
PERFOM14079	1023	555	2000	1200	5012	2420,50

Comprenant :

qté	descriptions
1	Armoire à portes battantes
2	Kit 4 étagères rainurées
1	Kit 3 étagères rainurées
2	Kit 4 bacs RK Box Air 5114
1	Kit 4 bacs RK Box Air 5121
3	Kit 4 bacs RK Box Air 5014
40	Bac en polypropylène RK Box Air 5021
20	Butée arrière pour bac RK Box Air
40	Butée arrière pour bac RK Box Air
1	Kit 4 butées arrière pour bacs RK Box Air

ARMOIRES À PORTES BATTANTES POUR RK BOX AIR



ARMOIRE À PORTES BATTANTES AVEC 72 BACS RK BOX AIR, AVEC SÉPARATEURS ET FAÇADES

ART.	L mm	P mm	H mm	KG	RAL	CHF
PERFOM14080	1023	555	2000	1200	7035+7016	3497,50
PERFOM14081	1023	555	2000	1200	7035	3497,50
PERFOM14082	1023	555	2000	1200	5012	3497,50

Comprenant :

qté	descriptions	qté	descriptions
1	Armoire à portes battantes	1	Kit 4 butées arrière pour bacs RK Box Air
2	Kit 4 étagères rainurées	2	Kit 4 façades pour bacs RK Box Air
1	Kit 3 étagères rainurées	1	Kit 4 façades pour bacs RK Box Air
2	Kit 4 bacs RK Box Air 5114	40	Façade pour bac RK Box Air
1	Kit 4 bacs RK Box Air 5121	20	Façade pour bac RK Box Air
40	Bac en polypropylène RK Box Air 5014	16	Séparateur transversal pour bac RK Box Air
20	Bac en polypropylène RK Box Air 5021	2	Kit 4 diviseurs transversaux pour bacs RK Box Air
40	Butée arrière pour bac RK Box Air	80	Séparateur transversal pour bac RK Box Air
2	Kit 4 butées arrière pour bacs RK Box Air	40	Séparateur transversal pour bac RK Box Air
20	Butée arrière pour bac RK Box Air		



CHARGE UTILE



RAL 7035 + RAL 7016



RAL 7035



RAL 5012

BACS À BEC

PICKING BOX MYTHOS



Les **bacs à bec Picking Box Mythos** sont les solutions professionnelles pour la gestion et le rangement de petits composants, pièces détachées et petites pièces. Ils sont caractérisés par une **ouverture frontale** qui facilite la visualisation et le prélèvement du matériel contenu et sont équipés de **bords renforcés, d'un fond et de côtés nervurés** pour pouvoir les empiler en toute sécurité. Picking Box Mythos peut être enrichi d'une large gamme d'accessoires, pour diviser l'espace intérieur mais aussi pour protéger et identifier le contenu. En effet, outre les **séparateurs** traditionnels, des **façades**, un **cache anti-poussière** et des **étiquettes** sont disponibles.

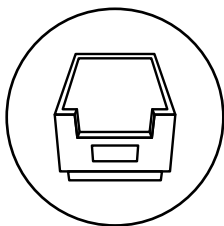

**OUVERTURE
AVANT À BEC**

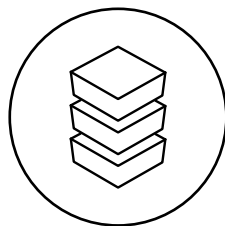

EMPILABLES

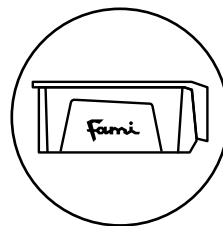

**MARQUAGE
PERSONNALISÉ**

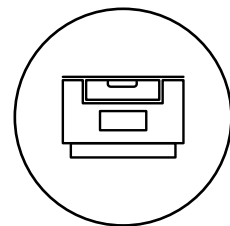

**LARGE GAMME
D'ACCESSOIRES**



PICKING BOX MYTHOS

Les bacs se caractérisent par :

1. Coins avant biseautés à double paroi
2. Trous pour la fixation du cache
3. Prédiposition pour séparateur longitudinal (tailles 1, 2 exclues)
4. Trous pour clip de fermeture du couvercle
5. Fond nervuré
6. Profil de fixation arrière pour l'installation sur les profilés (taille 1, 2, 3A2, 3)
Poignée arrière pour la manipulation (taille 4A2, 4, 4A5, 5)
7. Porte-étiquettes
8. Nervures structurelles avec zone de marquage
9. Dos lisse pour l'application d'étiquettes

Disponibles en 5 couleurs :



DESIGN PERFORMANT

La structure robuste et intelligente est conçue pour offrir **fonctionnalité, résistance** et un vaste **espace de rangement**. Le fond nervuré et les renforts structurels garantissent une capacité de charge élevée, tandis que le crochet arrière permet une fixation facile et stable sur les barres pour cloisons perforées ou les chariots. La façade lisse avec porte-étiquettes intégré permet quant à elle un classement rapide et ordonné de tout le matériel.



EMPILABLES ET COMPATIBLES

La forme particulière de la partie supérieure et inférieure du bac à bec permet l'**empilage stable et sûr** des Picking Box même de différentes tailles et en présence de couvercles. En cas d'empilage, l'accès au contenu est toujours possible grâce à l'ouverture avant.

De plus, les Picking Box Mythos sont **compatibles** avec les bacs à bec d'**autres marques**.



BORDS ET FOND NERVURÉ

Les bords renforcés et le fond nervuré évitent la déformation et renforcent la structure des Picking Box Mythos pour le stockage de charges lourdes.

POIGNÉES

Les poignées avant et arrière sont ergonomiques pour faciliter la préhension et le déplacement de la Picking Box dans la zone de travail.



CROCHET ARRIÈRE

Les bacs taille 1, 2, 3A2 et 3 sont équipés d'un crochet arrière avec des renforts nervurés spéciaux qui augmentent la capacité de charge et la stabilité du conteneur lorsqu'il est installé sur les profilés des chariots Bin Cart ou sur les barres Iron Team.



SUBDIVISION ET PROTECTION



FAÇADE

La façade transparente permet de visualiser le contenu et, grâce au mécanisme d'ouverture à 180°, facilite les opérations de prélèvement.



COUVERCLE

Le couvercle anti-poussière protège le contenu de la poussière et de la saleté. Les charnières intégrées permettent une ouverture contrôlée, empêchant ainsi le cache de se détacher ou de sortir de son logement.



ÉTIQUETTES

Les étiquettes facilitent l'identification du matériel et se glissent dans la poche avant pratique.



TRAVERSE

La traverse a une double fonction : elle renforce la solidité de la structure et peut être utilisée comme poignée supplémentaire pour la manipulation du bac.







SÉPARATEUR LONGITUDINAL

Le séparateur longitudinal améliore l'organisation de l'espace interne du bac. Il s'installe en l'insérant dans les rainures prévues à cet effet à l'arrière des Picking Box Mythos, créant ainsi deux zones de stockage pour des matériaux de types et de dimensions différents.



BAC AVEC FOND NERVURÉ - DIM. ENCOMBREMENT (mm): L=104 P=164 H=75





ART.	multiple de qté. min.	taille	dim. utiles			L	couleur	CHF
			L mm	P mm	H mm			
FPK0001R0513Z	48	1	85	123	67	0,9		2,00
FPK0001R051LQ	48	1	85	123	67	0,9		2,00
FPK0001R0511Z	48	1	85	123	67	0,9		2,00
FPK0001R0512Y	48	1	85	123	67	0,9		2,00
FPK0001R0514Q	48	1	85	123	67	0,9		2,00



1



BAC AVEC FOND NERVURÉ - DIM. ENCOMBREMENT (mm): L=151 P=234 H=125





ART.	multiple de qté. min.	taille	dim. utiles			L	couleur	CHF
			L mm	P mm	H mm			
FPK0002R0513Z	18	2	130	180	117	3,2		4,50
FPK0002R051LQ	18	2	130	180	117	3,2		4,50
FPK0002R0511Z	18	2	130	180	117	3,2		4,50
FPK0002R0512Y	18	2	130	180	117	3,2		4,50
FPK0002R0514Q	18	2	130	180	117	3,2		4,50



2



BAC AVEC FOND NERVURÉ - DIM. ENCOMBREMENT (mm): L=211 P=354 H=145





ART.	multiple de qté. min.	taille	dim. utiles			L	couleur	CHF
			L mm	P mm	H mm			
FPK03A2R0513Z	24	3A2	185	290	135	8,4		9,50
FPK03A2R051LQ	24	3A2	185	290	135	8,4		9,50
FPK03A2R0511Z	24	3A2	185	290	135	8,4		9,50
FPK03A2R0512Y	24	3A2	185	290	135	8,4		9,50
FPK03A2R0514Q	24	3A2	185	290	135	8,4		9,50



3A2



BAC AVEC FOND NERVURÉ - DIM. ENCOMBREMENT (mm): L=212 P=354 H=200

ART.	multiple de qté. min.	taille	dim. utiles			L	couleur	CHF
			L mm	P mm	H mm			
FPK0003R0513Z	18	3	184	279	190	11,6		11,50
FPK0003R051LQ	18	3	184	279	190	11,6		11,50
FPK0003R0511Z	18	3	184	279	190	11,6		11,50
FPK0003R0512Y	18	3	184	279	190	11,6		11,50
FPK0003R0514Q	18	3	184	279	190	11,6		11,50



3



BAC AVEC FOND NERVURÉ - DIM. ENCOMBREMENT (mm): L=314 P=500 H=145



ART.	multiple de qté. min.	taille	dim. utiles			L	couleur	CHF
			L mm	P mm	H mm			
FPK04A2R0513Z	9	4A2	282	420	132	18,3		20,50
FPK04A2R051LQ	9	4A2	282	420	132	18,3		20,50
FPK04A2R0511Z	9	4A2	282	420	132	18,3		20,50
FPK04A2R0512Y	9	4A2	282	420	132	18,3		20,50
FPK04A2R0514Q	9	4A2	282	420	132	18,3		20,50

BAC AVEC FOND NERVURÉ - DIM. ENCOMBREMENT (mm): L=315 P=500 H=200



ART.	multiple de qté. min.	taille	dim. utiles			L	couleur	CHF
			L mm	P mm	H mm			
FPK0004R0513Z	8	4	283	412	188	25,3		22,00
FPK0004R051LQ	8	4	283	412	188	25,3		22,00
FPK0004R0511Z	8	4	283	412	188	25,3		22,00
FPK0004R0512Y	8	4	283	412	188	25,3		22,00
FPK0004R0514Q	8	4	283	412	188	25,3		22,00

BAC AVEC FOND NERVURÉ - DIM. ENCOMBREMENT (mm): L=315 P=500 H=300



ART.	multiple de qté. min.	taille	dim. utiles			L	couleur	CHF
			L mm	P mm	H mm			
FPK04A5R0513Z	28	4A5	282	392	288	38		27,50
FPK04A5R051LQ	28	4A5	282	392	288	38		27,50
FPK04A5R0511Z	28	4A5	282	392	288	38		27,50
FPK04A5R0512Y	28	4A5	282	392	288	38		27,50
FPK04A5R0514Q	28	4A5	282	392	288	38		27,50

BAC AVEC FOND NERVURÉ - DIM. ENCOMBREMENT (mm): L=474 P=724 H=300



ART.	multiple de qté. min.	taille	dim. utiles			L	couleur	CHF
			L mm	P mm	H mm			
FPK0005R0513Z	14	5	432	596	284	83,8		63,00
FPK0005R051LQ	14	5	432	596	284	83,8		63,00
FPK0005R0511Z	14	5	432	596	284	83,8		63,00
FPK0005R0512Y	14	5	432	596	284	83,8		63,00
FPK0005R0514Q	14	5	432	596	284	83,8		63,00

ACCESSOIRES



FAÇADE POUR BAC PICKING BOX MYTHOS

ART.	multiple de qté. min.	convient aux	taille	CHF
FPKF001000096	12	FPK0001R051	1	2,00
FPKF002000096	9	FPK0002R051	2	2,50
FPKF3A2000096	12	FPK03A2R051	3A2	3,00
FPKF003000096	9	FPK0003R051	3	3,00
FPKF4A2000096	9	FPK04A2R051	4A2	4,00
FPKF004000096	8	FPK0004R051	4	4,50
FPKF4A5000096	14	FPK04A5R051	4A5	6,00
FPKF005000096	7	FPK0005R051	5	9,00

La façade dispose d'un mécanisme anti-décrochage qui empêche le composant de sortir du logement lorsqu'il est ouvert.



COUVERCLE ANTI-POUSSIÈRE POUR BAC PICKING BOX MYTHOS

ART.	multiple de qté. min.	convient aux	taille	CHF
FPKC001000096	12	FPK0001R051	1	3,00
FPKC002000096	9	FPK0002R051	2	4,50
FPKC003000096	6	FPK0003R051 FPK03A2R051	3/3A2	7,00
FPKC004000096	8	FPK0004R051 FPK04A2R051 FPK04A5R051	4/4A2/4A5	15,00
FPKC005000096	7	FPK0005R051	5	30,00



Le couvercle anti-poussière pour bac peut être installé en association avec la façade.



Couvercle avec charnières

ACCESSOIRES



SÉPARATEUR LONGITUDINAL POUR BAC PICKING BOX MYTHOS

ART.	multiple de qté. min.	convient aux	taille	CHF
FPKD3A2L05107	12	FPK03A2R051	3A2	4,50
FPKD003L05107	9	FPK0003R051	3	5,50
FPKD4A2L05107	9	FPK04A2R051	4A2	7,50
FPKD004L05107	8	FPK0004R051	4	8,00
FPKD4A5L05107	14	FPK04A5R051	4A5	11,00
FPKD005L05107	7	FPK0005R051	5	14,50

Le séparateur longitudinal s'installe en l'insérant dans les rainures à l'intérieur du bac.



TRAVERSE POUR BAC PICKING BOX MYTHOS

ART.	multiple de qté. min.	convient aux	taille	CHF
FPKT004000007	8	FPK0004R051 FPK04A2R051 FPK04A5R051	4/4A2/4A5	5,00
FPKT005000007	7	FPK0005R051	5	7,50



La traverse se fixe à l'aide de vis dans la partie avant du bac, au niveau de l'ouverture.



ÉTIQUETTES SUPPLÉMENTAIRES POUR BAC PICKING BOX MYTHOS

ART.	multiple de qté. min.	n° étiquettes par feuille	convient aux	taille	CHF
FPKE001F00013	10	54	FPK0001R051	1	2,00
FPKE002F00013	10	18	FPK0002R051	2	2,00
FPKE003F00013	10	10	FPK0003R051 FPK03A2R051	3/3A2	2,00
FPKE004F00013	10	7	FPK0004R051 FPK04A2R051 FPK04A5R051	4/4A2/4A5	2,00
FPKE005F00013	10	2	FPK0005R051	5	2,50

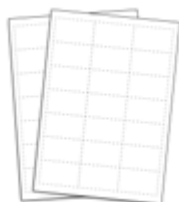

BACS POUR RAYONNAGES

RK BOX CLASSIC



Les **bacs RK Box** sont utilisés pour le stockage des petits composants et pièces et ont des dimensions permettant de les ranger à l'intérieur de **rayonnages**. Les différents modèles et formats peuvent en effet être insérés dans les compartiments spéciaux des rayonnages modulaires pour créer un **entrepôt C-Parts** organisé et ordonné. L'empilage est garanti par le design du bord supérieur et du fond et, grâce aux nervures latérales, il n'y a aucune déformation car le poids est distribué sur tout le bac. Les bacs RK sont dotés de rainures intérieures pour l'insertion de **séparateurs longitudinaux et transversaux** et sont conçus pour l'ajout d'un **couvercle anti-poussière** pratique pour protéger le contenu de la saleté et de la poussière.

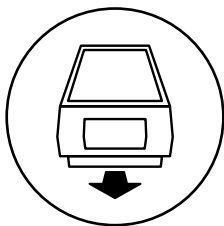

EXTRACTIBLE

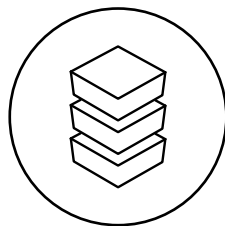

EMPILABLES

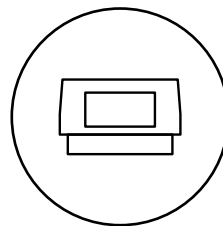

ÉTIQUETTES DE
SÉRIE

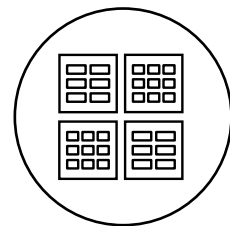

MODULAIRE

CLASSIC



RK BOX

Les bacs pour rayonnages se caractérisent par :

1. Des rails de suspension à bords renforcés
2. Des angles arrondis sur le devant
3. Porte-étiquettes avec étiquettes de série
4. Prédiposition pour séparateur transversal
5. Prédiposition pour séparateur longitudinal

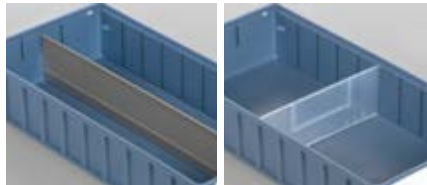

BORDS RENFORCÉS

Les bords renforcés permettent l'empilage du bac et empêchent de se déformer sous l'effet du poids. Le fond est lisse et dispose de rails spéciaux pour faciliter le glissement du RK Box dans les rails des rayonnages.

SÉPARATEURS

Les rainures présentes sur les parois latérales et arrière facilitent l'insertion de séparateurs longitudinaux et transversaux pour l'organisation de l'espace intérieur.

BUTÉE

La butée arrière empêche la chute accidentelle du bac du rayonnage lors de son extraction.



RAYONNAGE MODULAIRE

Les bacs RK Box peuvent être rangés dans les rayonnages spécifiques en acier avec des étagères pour créer une zone d'approvisionnement organisée. Chaque étagère dispose en effet de fentes spéciales sur lesquelles installer les rails pour le glissement des bacs.

SUBDIVISION ET PROTECTION

Séparateur longitudinal

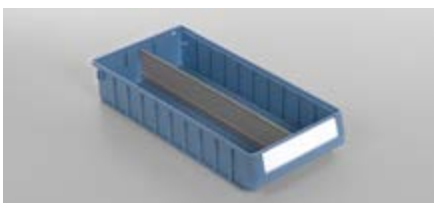

Séparateur transversal



Cache anti-poussière

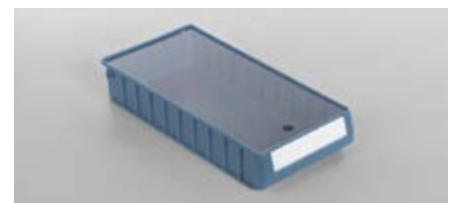

CLASSIC

PICKING BOX

RK BOX

EURO BOX

EURO BOX - ESD

VISUAL BOX

MAT

P= 300 mm



BAC À FOND LISSE - DIM. ENCOMBREMENT (mm): L=117 P=300 H=90

ART.	multiple de qté. min.	dim. utiles			L	couleur	CHF
		L mm	P mm	H mm			
FAXRK3012L0513K	16	92	259	80	2		11,00



BAC À FOND LISSE - DIM. ENCOMBREMENT (mm): L=156 P=300 H=90

ART.	multiple de qté. min.	dim. utiles			L	couleur	CHF
		L mm	P mm	H mm			
FAXRK3016L0513K	12	133	256	80	2,7		12,00



BAC À FOND LISSE - DIM. ENCOMBREMENT (mm): L=234 P=300 H=90

ART.	multiple de qté. min.	dim. utiles			L	couleur	CHF
		L mm	P mm	H mm			
FAXRK3024L0513K	8	208	254	80	4,4		12,00

P= 400 mm



BAC À FOND LISSE - DIM. ENCOMBREMENT (mm): L=117 P=400 H=90

ART.	multiple de qté. min.	dim. utiles			L	couleur	CHF
		L mm	P mm	H mm			
FAXRK4012L0513K	16	92	358	80	2,7		12,00



BAC À FOND LISSE - DIM. ENCOMBREMENT (mm): L=156 P=400 H=90

ART.	multiple de qté. min.	dim. utiles			L	couleur	CHF
		L mm	P mm	H mm			
FAXRK4016L0513K	12	133	356	80	3,8		13,50



BAC À FOND LISSE - DIM. ENCOMBREMENT (mm): L=234 P=400 H=90

ART.	multiple de qté. min.	dim. utiles			L	couleur	CHF
		L mm	P mm	H mm			
FAXRK4024L0513K	8	208	354	80	6		17,00

CLASSIC

P= 500 mm



BAC À FOND LISSE - DIM. ENCOMBREMENT (mm): L=117 P=500 H=90

ART.	multiple de qté. min.	dim. utiles			L	couleur	CHF
		L mm	P mm	H mm			
FAXRK5012L0513K	16	92	456	80	3,5		13,50



BAC À FOND LISSE - DIM. ENCOMBREMENT (mm): L=156 P=500 H=90

ART.	multiple de qté. min.	dim. utiles			L	couleur	CHF
		L mm	P mm	H mm			
FAXRK5016L0513K	12	133	456	80	4,9		14,50



BAC À FOND LISSE - DIM. ENCOMBREMENT (mm): L=234 P=500 H=90

ART.	multiple de qté. min.	dim. utiles			L	couleur	CHF
		L mm	P mm	H mm			
FAXRK5024L0513K	8	208	451	80	7,8		18,50





CACHE ANTI-POUSSIÈRE POUR BAC RK BOX CLASSIC

ART.	multiple de qté. min.	convient aux	CHF
FAXRK3P12000096	10	FAXRK3012L051	13,50
FAXRK3P16000096	10	FAXRK3016L051	21,00
FAXRK3P24000096	10	FAXRK3024L051	28,00
FAXRK4P12000096	10	FAXRK4012L051	16,00
FAXRK4P16000096	10	FAXRK4016L051	23,50
FAXRK4P24000096	10	FAXRK4024L051	20,00
FAXRK5P12000096	10	FAXRK5012L051	16,00
FAXRK5P16000096	10	FAXRK5016L051	24,00
FAXRK5P24000096	10	FAXRK5024L051	38,00

Le cache anti-poussière se positionne dans la partie supérieure du bac et protège le contenu de la poussière et de la saleté.



SÉPARATEUR LONGITUDINAL POUR BAC RK BOX CLASSIC

ART.	multiple de qté. min.	convient aux	CHF
FAXRK30D0L00033	10	FAXRK3016L051 FAXRK3024L051	15,50
FAXRK40D0L00033	10	FAXRK4016L051 FAXRK4024L051	15,50
FAXRK50D0L00033	10	FAXRK5016L051	18,50
FAXRK50D0L10033	10	FAXRK5024L051	17,00

Le séparateur longitudinal s'installe en l'insérant dans les rainures présentes à l'intérieur du bac.



SÉPARATEUR TRANSVERSAL POUR BAC RK BOX CLASSIC

ART.	multiple de qté. min.	convient aux	CHF
FAXRKD012T05196	10	FAXRK3012L051 FAXRK4012L051 FAXRK5012L051	1,50
FAXRKD016T05196	10	FAXRK3016L051 FAXRK4016L051 FAXRK5016L051	2,50
FAXRKD024T05196	10	FAXRK3024L051 FAXRK4024L051 FAXRK5024L051	3,00

Le séparateur transversal divise l'intérieur du bac en plusieurs compartiments pour le rangement des petites pièces de différents types. Il est fourni de série avec une étiquette.



CLASSIC

ACCESSOIRES

PICKING BOX	RK BOX	EURO BOX	EURO BOX - ESD	VISUAL BOX	MAT
-------------	---------------	----------	----------------	------------	-----



PORTE-ÉTIQUETTES POUR BAC RK BOX CLASSIC

ART.	multiple de qté. min.	convient aux	CHF
FAXRKE012P00096	50	FAXRK3012L051 FAXRK4012L051 FAXRK5012L051	1,50
FAXRKE016P00096	50	FAXRK3016L051 FAXRK4016L051 FAXRK5016L051	1,50
FAXRKE024P00096	50	FAXRK3024L051 FAXRK4024L051 FAXRK5024L051	1,50

Le porte-étiquettes protège les étiquettes de la poussière et de la saleté et s'insère dans le logement avant du bac RK Box.



ÉTIQUETTES SUPPLÉMENTAIRES POUR BACS RK BOX CLASSIC

ART.	multiple de qté. min.	n° étiquettes par feuille	convient aux	CHF
FAXRKE012F00013	25	15	FAXRK3012L051 FAXRK4012L051 FAXRK5012L051	2,50
FAXRKE016F00013	25	10	FAXRK3016L051 FAXRK4016L051 FAXRK5016L051	3,00
FAXRKE024F00013	25	7	FAXRK3024L051 FAXRK4024L051 FAXRK5024L051	3,00



CLASSIC

PICKING BOX

RK BOX

EURO BOX

EURO BOX - ESD

VISUAL BOX

MAT

P= 300 mm



RAYONNAGE AVEC 16 BACS RK BOX CLASSIC

ART.	L mm	P mm	H mm	n° de bacs	RAL	CHF
RKBOX3004	500	300	545	16 x FAXRK3012L0513K	7000	475,00

Doté de rails et butée arrière



RAYONNAGE AVEC 12 BACS RK BOX CLASSIC

ART.	L mm	P mm	H mm	n° de bacs	RAL	CHF
RKBOX3005	500	300	545	12 x FAXRK3016L0513K	7000	457,00

Doté de rails et butée arrière



RAYONNAGE AVEC 8 BACS RK BOX CLASSIC

ART.	L mm	P mm	H mm	n° de bacs	RAL	CHF
RKBOX3006	500	300	545	8 x FAXRK3024L0513K	7000	353,50

Doté de rails et butée arrière

P= 400 mm



RAYONNAGE AVEC 16 BACS RK BOX CLASSIC

ART.	L mm	P mm	H mm	n° de bacs	RAL	CHF
RKBOX4004	500	400	545	16 x FAXRK4012L0513K	7000	521,50

Doté de rails et butée arrière



RAYONNAGE AVEC 12 BACS RK BOX CLASSIC

ART.	L mm	P mm	H mm	n° de bacs	RAL	CHF
RKBOX4005	500	400	545	12 x FAXRK4016L0513K	7000	504,50

Doté de rails et butée arrière



RAYONNAGE AVEC 8 BACS RK BOX CLASSIC

ART.	L mm	P mm	H mm	n° de bacs	RAL	CHF
RKBOX4006	500	400	545	8 x FAXRK4024L0513K	7000	422,00

Doté de rails et butée arrière

CLASSIC

PICKING BOX

RK BOX

EURO BOX

EURO BOX - ESD

VISUAL BOX

MAT

P= 500 mm



RAYONNAGE AVEC 16 BACS RK BOX CLASSIC

ART.	L mm	P mm	H mm	n° de bacs	RAL	CHF
RKBOX5004	500	500	545	16 x FAXRK5012L0513K	7000	544,00

Doté de rails et butée arrière



RAYONNAGE AVEC 12 BACS RK BOX CLASSIC

ART.	L mm	P mm	H mm	n° de bacs	RAL	CHF
RKBOX5005	500	500	545	12 x FAXRK5016L0513K	7000	516,50

Doté de rails et butée arrière



RAYONNAGE AVEC 8 BACS RK BOX CLASSIC

ART.	L mm	P mm	H mm	n° de bacs	RAL	CHF
RKBOX5006	500	500	545	8 x FAXRK5024L0513K	7000	435,50

Doté de rails et butée arrière



COMPOSANTS POUR RAYONNAGES POUR RK BOX CLASSIC



RAYONNAGE VIDE

ART.	L mm	P mm	H mm	n° étagères	RAL	CHF
FRKBX30S30001	500	300	545	3	7000	198,50
FRKBX40S30001	500	400	545	3	7000	226,00
FRKBX50S30001	500	500	545	3	7000	229,00



KIT 4 RAILS POUR RAYONNAGE

ART.	pour rayonnage P mm	finition	CHF
FRKBX30KG0499	300	Galvanisé	15,00
FRKBX40KG0499	400	Galvanisé	16,00
FRKBX50KG0499	500	Galvanisé	14,50



KIT BUTÉE ARRIÈRE POUR BACS RK BOX CLASSIC

ART.	n° butée	convient aux	finition	CHF
FRKBX00KS1699	16	FAXRK3012L051 FAXRK4012L051 FAXRK5012L051	Galvanisé	55,50
FRKBX00KS1299	12	FAXRK3016L051 FAXRK4016L051 FAXRK5016L051	Galvanisé	84,50
FRKBX00KS0899	8	FAXRK3024L051 FAXRK4024L051 FAXRK5024L051	Galvanisé	44,00





La structure modulaire permet d'empiler des rayonnages de la même profondeur ou d'une profondeur inférieure.

Chaque rayonnage dispose en effet d'ailettes dans la partie supérieure pour empiler de manière stable et sûre les différents modules.



 RAL 7000

 GALVANISÉ

BACS EURO

EURO BOX CLASSIC



Les **Euro Box** sont typiquement utilisés pour l'organisation des entrepôts et, surtout, dans la distribution et la logistique. Ces bacs ont en effet des dimensions compatibles avec les **Euro-palettes** pour l'optimisation du chargement pendant le transport.

Euro Box est disponible en plusieurs variantes selon le type de poignée (fermée, ouverte, coquille) ou du fond choisi (lisse ou renforcé). Les bords renforcés rendent toute la structure plus solide et robuste et permettent l'empilage de plusieurs bacs avec ou sans couvercle. Des bacs de rangement et séparateurs rainurés en polypropylène sont disponibles pour la division interne du bac et pour une meilleure gestion du matériel à stocker.

Les **Euro Box ESD** sont réalisés en polypropylène conducteur pour une utilisation dans des environnements à risque de décharges électrostatiques.

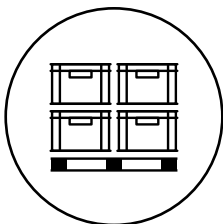

**MESURES
COMPATIBLES
AVEC EURO-
PALETTES**

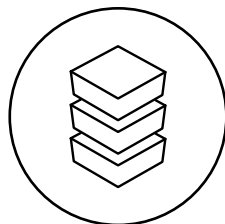

EMPILABLES

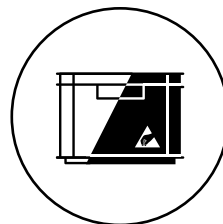

**POLYPROPYLÈNE
OU
POLYPROPYLÈNE
ESD**

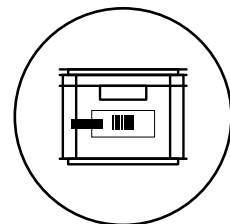

**LARGE GAMME
D'ACCESSOIRES**

CLASSIC



EURO BOX

Les bacs se caractérisent par :

1. Parois renforcées
2. Prédiposition pour couvercle
3. Poignées (ouvertes, fermées ou à coquille)
4. Fond lisse ou renforcé



BORDS RENFORCÉS

Les bords renforcés renforcent l'ensemble de la structure, la rendant résistante aux charges lourdes en cas d'empilage. L'empilage peut également avoir lieu en présence du couvercle à charnière.

POIGNÉES

En plus des poignées traditionnelles fermées ou ouvertes, Euro Box est également disponible avec une poignée coquille.

FOND

Les bacs Euro Box sont disponibles avec un fond lisse ou renforcé pour une capacité de charge plus élevée.



POLYPROPYLÈNE ESD

Les Euro Box en polypropylène ESD peuvent être utilisés pour le rangement et le transport de produits électroniques car elles protègent le contenu des décharges électrostatiques.



MARQUAGE PERSONNALISÉ

Sur demande, les bacs Euro Box peuvent être marqués avec le nom ou le logo de l'entreprise.

SUBDIVISION ET PROTECTION

Bacs de rangement 400x300



Bacs de rangement 600x400



Séparateurs rainurés



Porte-Étiquette



Fermeture



CLASSIC

PICKING BOX	RK BOX	EURO BOX	EURO BOX - ESD	VISUAL BOX	MAT
-------------	--------	-----------------	----------------	------------	-----

COUVERCLE

300x200 mm



400x300 mm



600x400 mm



300x200 mm



COUVERCLE À CHARNIÈRE

ART.	L mm	P mm	H mm	couleur	CHF
FAXEB32C0005137	300	200	22		5,50

COUVERCLE À CHARNIÈRE

ART.	L mm	P mm	H mm	couleur	CHF
FAXEB43C0005137	400	300	22		9,00

COUVERCLE À CHARNIÈRE

ART.	L mm	P mm	H mm	couleur	CHF
FAXEB64C0005137	600	400	22		18,00

BAC À FOND LISSE - DIM. ENCOMBREMENT (mm): L=300 P=200 H=120

ART.	taille	dim. utiles				couleur	CHF
		L mm	P mm	H mm			
FAXEB3212L15137	3212	260	160	117	4,9		9,50



BAC À FOND LISSE - DIM. ENCOMBREMENT (mm): L=300 P=200 H=147

ART.	taille	dim. utiles				couleur	CHF
		L mm	P mm	H mm			
FAXEB3215L15137	3215	260	160	145	6		11,00



BAC À FOND LISSE - DIM. ENCOMBREMENT (mm): L=300 P=200 H=220

ART.	taille	dim. utiles				couleur	CHF
		L mm	P mm	H mm			
FAXEB3222L15137	3222	260	160	218	9,1		13,50



CLASSIC

400x300 mm

PICKING BOX	RK BOX	EURO BOX	EURO BOX - ESD	VISUAL BOX	MAT
-------------	--------	-----------------	----------------	------------	-----

BAC À FOND LISSE - DIM. ENCOMBREMENT (mm): L=400 P=300 H=120

ART.	taille	dim. utiles			L	couleur	CHF
		L mm	P mm	H mm			
FAXEB4312L15137	4312	360	258	118	11		15,00



BAC À FOND LISSE - DIM. ENCOMBREMENT (mm): L=400 P=300 H=170

ART.	taille	dim. utiles			L	couleur	CHF
		L mm	P mm	H mm			
FAXEB4317L05137	4317	358	258	168	15,5		18,00



BAC À FOND LISSE - DIM. ENCOMBREMENT (mm): L=400 P=300 H=220

ART.	taille	dim. utiles			L	couleur	CHF
		L mm	P mm	H mm			
FAXEB4322L05137	4322	358	258	217	19,9		24,00



BAC À FOND LISSE - DIM. ENCOMBREMENT (mm): L=400 P=300 H=220

ART.	taille	dim. utiles			L	couleur	CHF
		L mm	P mm	H mm			
FAXEB4322L25137	4322	358	258	217	19,9		24,00



BAC À FOND RENFORCÉ - DIM. ENCOMBREMENT (mm): L=400 P=300 H=220

ART.	taille	dim. utiles			L	couleur	CHF
		L mm	P mm	H mm			
FAXEB4322R25137	4322	358	258	205	18,9		32,00



- FOND LISSE
- FOND RENFORCÉ
- PAROIS FERMÉES
- POIGNÉES COUILLE
- POIGNÉES FERMÉES
- POIGNÉES OUVERTES
- CAPACITÉ

CLASSIC

400x300 mm

PICKING BOX	RK BOX	EURO BOX	EURO BOX - ESD	VISUAL BOX	MAT
-------------	--------	-----------------	----------------	------------	-----

BAC À FOND LISSE - DIM. ENCOMBREMENT (mm): L=400 P=300 H=270

ART.	taille	dim. utiles			L	couleur	CHF
		L mm	P mm	H mm			
FAXEB4327L05137	4327	358	256	267	24,3	■	33,00



BAC À FOND LISSE - DIM. ENCOMBREMENT (mm): L=400 P=300 H=270

ART.	taille	dim. utiles			L	couleur	CHF
		L mm	P mm	H mm			
FAXEB4327L25137	4327	358	256	267	24,3	■	33,00



BAC À FOND LISSE - DIM. ENCOMBREMENT (mm): L=400 P=300 H=320

ART.	taille	dim. utiles			L	couleur	CHF
		L mm	P mm	H mm			
FAXEB4332L05137	4332	358	256	316	29	■	37,00



BAC À FOND LISSE - DIM. ENCOMBREMENT (mm): L=400 P=300 H=320

ART.	taille	dim. utiles			L	couleur	CHF
		L mm	P mm	H mm			
FAXEB4332L25137	4332	358	256	316	29	■	37,00



BAC À FOND RENFORCÉ - DIM. ENCOMBREMENT (mm): L=400 P=300 H=320

ART.	taille	dim. utiles			L	couleur	CHF
		L mm	P mm	H mm			
FAXEB4332R25137	4332	358	256	305	28	■	38,00



CLASSIC

600x400 mm

PICKING BOX	RK BOX	EURO BOX	EURO BOX - ESD	VISUAL BOX	MAT
-------------	--------	-----------------	----------------	------------	-----

BAC À FOND LISSE - DIM. ENCOMBREMENT (mm): L=600 P=400 H=75



ART.	taille	dim. utiles			L	couleur	CHF
		L mm	P mm	H mm			
FAXEB6408L05137	6408	555	355	72	14,2		23,00



BAC À FOND LISSE - DIM. ENCOMBREMENT (mm): L=600 P=400 H=120



ART.	taille	dim. utiles			L	couleur	CHF
		L mm	P mm	H mm			
FAXEB6412L15137	6412	555	358	115	22,8		27,00



BAC À FOND LISSE - DIM. ENCOMBREMENT (mm): L=600 P=400 H=150



ART.	taille	dim. utiles			L	couleur	CHF
		L mm	P mm	H mm			
FAXEB6415L05137	6415	553	353	145	28,3		32,00



BAC À FOND LISSE - DIM. ENCOMBREMENT (mm): L=600 P=400 H=150



ART.	taille	dim. utiles			L	couleur	CHF
		L mm	P mm	H mm			
FAXEB6415L25137	6415	553	353	145	28,3		32,00



BAC À FOND LISSE - DIM. ENCOMBREMENT (mm): L=600 P=400 H=170



ART.	taille	dim. utiles			L	couleur	CHF
		L mm	P mm	H mm			
FAXEB6417L05137	6417	555	355	165	32,5		31,00



BAC À FOND LISSE - DIM. ENCOMBREMENT (mm): L=600 P=400 H=170



ART.	taille	dim. utiles			L	couleur	CHF
		L mm	P mm	H mm			
FAXEB6417L25137	6417	555	355	165	32,5		31,00



- FOND LISSE
- FOND RENFORCÉ
- PAROIS FERMÉES
- POIGNÉES COUILLE
- POIGNÉES FERMÉES
- POIGNÉES OUVERTES
- CAPACITÉ

CLASSIC

600x400 mm

PICKING BOX	RK BOX	EURO BOX	EURO BOX - ESD	VISUAL BOX	MAT
-------------	--------	-----------------	----------------	------------	-----



BAC À FOND LISSE - DIM. ENCOMBREMENT (mm): L=600 P=400 H=220

ART.	taille	dim. utiles			L	couleur	CHF
		L mm	P mm	H mm			
FAXEB6422L05137	6422	555	358	217	43,1	■	36,00



BAC À FOND LISSE - DIM. ENCOMBREMENT (mm): L=600 P=400 H=220

ART.	taille	dim. utiles			L	couleur	CHF
		L mm	P mm	H mm			
FAXEB6422L25137	6422	555	358	217	43,1	■	36,00



BAC À FOND LISSE - DIM. ENCOMBREMENT (mm): L=600 P=400 H=236

ART.	taille	dim. utiles			L	couleur	CHF
		L mm	P mm	H mm			
FAXEB6424L05137	6424	555	357	231	45,8	■	40,00



BAC À FOND LISSE - DIM. ENCOMBREMENT (mm): L=600 P=400 H=236

ART.	taille	dim. utiles			L	couleur	CHF
		L mm	P mm	H mm			
FAXEB6424L25137	6424	555	357	231	45,8	■	40,00



BAC À FOND LISSE - DIM. ENCOMBREMENT (mm): L=600 P=400 H=280

ART.	taille	dim. utiles			L	couleur	CHF
		L mm	P mm	H mm			
FAXEB6428L05137	6428	553	355	277	54,4	■	46,00



BAC À FOND LISSE - DIM. ENCOMBREMENT (mm): L=600 P=400 H=280

ART.	taille	dim. utiles			L	couleur	CHF
		L mm	P mm	H mm			
FAXEB6428L25137	6428	553	355	277	54,4	■	46,00



CLASSIC

600x400 mm

PICKING BOX	RK BOX	EURO BOX	EURO BOX - ESD	VISUAL BOX	MAT
-------------	--------	-----------------	----------------	------------	-----



BAC À FOND LISSE - DIM. ENCOMBREMENT (mm): L=600 P=400 H=320

ART.	taille	dim. utiles			L	couleur	CHF
		L mm	P mm	H mm			
FAXEB6432L05137	6432	551	352	318	60,3	■	45,50



BAC À FOND LISSE - DIM. ENCOMBREMENT (mm): L=600 P=400 H=320

ART.	taille	dim. utiles			L	couleur	CHF
		L mm	P mm	H mm			
FAXEB6432L25137	6432	554	354	317	60,3	■	45,50



BAC À FOND RENFORCÉ - DIM. ENCOMBREMENT (mm): L=600 P=400 H=320

ART.	taille	dim. utiles			L	couleur	CHF
		L mm	P mm	H mm			
FAXEB6432R25137	6432	552	352	306	58,5	■	51,00



BAC À FOND LISSE - DIM. ENCOMBREMENT (mm): L=600 P=400 H=423

ART.	taille	dim. utiles			L	couleur	CHF
		L mm	P mm	H mm			
FAXEB6442L05137	6442	555	355	420	82,8	■	64,00



BAC À FOND LISSE - DIM. ENCOMBREMENT (mm): L=600 P=400 H=423

ART.	taille	dim. utiles			L	couleur	CHF
		L mm	P mm	H mm			
FAXEB6442L25137	6442	555	355	420	82,8	■	64,00



BAC À FOND RENFORCÉ - DIM. ENCOMBREMENT (mm): L=600 P=400 H=418

ART.	taille	dim. utiles			L	couleur	CHF
		L mm	P mm	H mm			
FAXEB6442R25137	6442	555	355	400	78,8	■	69,50



CLASSIC

PICKING BOX

RK BOX

EURO BOX

EURO BOX - ESD

VISUAL BOX

MAT

800x600 mm



BAC À FOND MODULAIRE - DIM. ENCOMBREMENT (mm): L=800 P=600 H=320

ART.	taille	dim. utiles			L	couleur	CHF
		L mm	P mm	H mm			
FAXEB8632M25137	8632	753	552	297	123,4	■	89,50



⚠ Ce modèle dispose de poignées de tous les côtés

BACS DE RANGEMENT POUR BACS 400x300 mm

SCHÉMA DIVISIONS

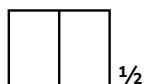

BAC DE RANGEMENT POUR BAC EURO BOX - DIM. ENCOMBREMENT (mm): L=250 P=175 H=95

ART.	division	dim. utiles			L	couleur	CHF
		L mm	P mm	H mm			
FAXEB43S0025137	1/2	242	158	88	3,3	■	14,00



Exemple de division des bacs Euro Box 400x300 mm avec des bacs de rangement (2 x FAXEB43S0025137)



Exemple de division des bacs Euro Box 600x400 mm avec des bacs de rangement (1 x FAXEB64S1085137, 2 x FAXEB64S0165137, 1 x FAXEB64S0047137, 2 x FAXEB64S0085137, 1 x FAXEB64S1045137)

BACS DE RANGEMENT POUR BACS 600x400 mm

SCHÉMA DIVISIONS

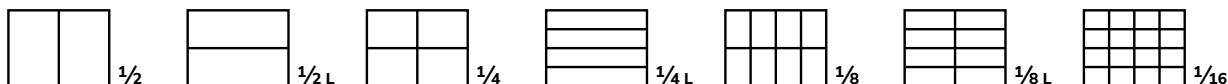

BAC DE RANGEMENT POUR BAC EURO BOX - DIM. ENCOMBREMENT (mm): L=550 P=174 H=110

ART.	division	dim. utiles			L	couleur	CHF
		L mm	P mm	H mm			
FAXEB64S0027137	1/2	544	168	105	9,6	■	31,00



BAC DE RANGEMENT POUR BAC EURO BOX - DIM. ENCOMBREMENT (mm): L=550 P=87 H=110

ART.	division	dim. utiles			L	couleur	CHF
		L mm	P mm	H mm			
FAXEB64S0047137	1/4	544	81	105	4,6	■	24,00



BAC DE RANGEMENT POUR BAC EURO BOX - DIM. ENCOMBREMENT (mm): L=137 P=174 H=110

ART.	division	dim. utiles			L	couleur	CHF
		L mm	P mm	H mm			
FAXEB64S0085137	1/8	131	168	105	2,3	■	8,50



BAC DE RANGEMENT POUR BAC EURO BOX - DIM. ENCOMBREMENT (mm): L=137 P=87 H=110

ART.	division	dim. utiles			L	couleur	CHF
		L mm	P mm	H mm			
FAXEB64S0165137	1/16	132	82	105	1,1	■	6,00



BAC DE RANGEMENT POUR BAC EURO BOX - DIM. ENCOMBREMENT (mm): L=274 P=350 H=110

ART.	division	dim. utiles			L	couleur	CHF
		L mm	P mm	H mm			
FAXEB64S1025137	1/2	268	344	105	9,7	■	24,00



BAC DE RANGEMENT POUR BAC EURO BOX - DIM. ENCOMBREMENT (mm): L=274 P=174 H=110

ART.	division	dim. utiles			L	couleur	CHF
		L mm	P mm	H mm			
FAXEB64S1045137	1/4	268	168	105	4,7	■	13,50



BAC DE RANGEMENT POUR BAC EURO BOX - DIM. ENCOMBREMENT (mm): L=274 P=87 H=110

ART.	division	dim. utiles			L	couleur	CHF
		L mm	P mm	H mm			
FAXEB64S1085137	1/8	268	82	105	2,3	■	10,50



PORTE-ÉTIQUETTES POUR BAC DE RANGEMENT

ART.	L mm	P mm	H mm	CHF
FAXEB00PE010096	74	9	104	15,50



FOND MODULAIRE





POIGNÉES OUVERTES



CAPACITÉ



CHARIOT À ROULETTES POUR BAC EURO BOX 600X400

ART.	L mm	P mm	H mm	 KG	couleur	CHF
FAXEB64R0006103	620	420	170	250		182,50
FAXEB64R0006104	620	420	170	250		182,50



SÉPARATEUR RAINURÉ EN POLYPROPYLÈNE POUR BAC EURO BOX 600X400

ART.	L mm	P mm	H mm	couleur	CHF
FAXEB4D10005137	352	4	100		3,00

SÉPARATEUR RAINURÉ EN POLYPROPYLÈNE POUR BAC EURO BOX 600X400

ART.	L mm	P mm	H mm	couleur	CHF
FAXEB6D10005137	552	4	100		4,50

Les séparateurs rainurés ont un système d'installation encastrable pour un division modulaire et flexible de l'intérieur du bac.



CLIP PORTE-ÉTIQUETTES POUR BAC EURO BOX

ART.	L mm	P mm	H mm	finition	CHF
FAXEB00PE000099	84	13	20	Galvanisé	1,00



Le porte-étiquettes s'installe sur les nervures du bac.



CROCHET À PRESSION POUR COUVERCLE EURO BOX

ART.	L mm	P mm	H mm	CHF
FAXEBSCC0000013	32	8	26	1,00



Insérée dans les trous du couvercle et du bord du bac, elle bloque couvercle pour éviter toute ouverture accidentelle.





CHARGEUTILE



GALVANISÉ

CLASSIC

COUVERCLE

400x300 mm



COUVERCLE ESD À CHARNIÈRE

ART.	L mm	P mm	H mm	couleur	CHF
FAXEB43C0005207	400	300	22	■	14,00



600x400 mm



COUVERCLE ESD À CHARNIÈRE

ART.	L mm	P mm	H mm	couleur	CHF
FAXEB64C0005207	600	400	22	■	27,50



400x300 mm



BAC ESD À FOND LISSE - DIM. ENCOMBREMENT (mm): L=400 P=300 H=220

ART.	taille	dim. utiles			L	couleur	CHF
		L mm	P mm	H mm			
FAXEB4322L05207	4322	358	258	217	19,9	■	44,50



600x400 mm



BAC ESD À FOND LISSE - DIM. ENCOMBREMENT (mm): L=600 P=400 H=75

ART.	taille	dim. utiles			L	couleur	CHF
		L mm	P mm	H mm			
FAXEB6408L05207	6408	555	355	72	14,2	■	43,50



BAC ESD À FOND LISSE - DIM. ENCOMBREMENT (mm): L=600 P=400 H=120

ART.	taille	dim. utiles			L	couleur	CHF
		L mm	P mm	H mm			
FAXEB6412L15207	6412	555	358	115	22,8	■	52,00



BAC ESD À FOND LISSE - DIM. ENCOMBREMENT (mm): L=600 P=400 H=220



ART.	taille	dim. utiles			L	couleur	CHF
		L mm	P mm	H mm			
FAXEB6422L05207	6422	555	358	217	43,1	■	82,50



ACCESSOIRES



CHARIOT ESD À ROULETTES POUR BACEURO BOX 600X400

ART.	L mm	P mm	H mm	 KG	couleur	CHF
FAXEB64R0006207	620	420	170	250		512,00



CROCHET COULISSANT EN POLYPROPYLENE CONDUCTEUR POUR COUVERCLE EURO BOX

ART.	L mm	P mm	H mm	CHF
FAXEBSMC0005207	44	9	24	1,00



FOND LISSE



PAROIS FERMÉES



POIGNÉES COQUILLE



POIGNÉES FERMÉES



CHARGE UTILE



CAPACITÉ

BACS-TIROIRS POUR PETITES PIÈCES

VISUAL BOX CLASSIC



Visual Box est le système modulaire de **casiers à vis** caractérisé par des tiroirs transparents dotée d'une **ouverture basculante**. Chaque casier se compose de deux éléments : un corps robuste et résistant en polystyrène et un nombre variable de tiroirs incassables en copolymère de styrène transparent. La transparence et la méthode d'ouverture de ces derniers **facilite la visibilité et l'extraction du contenu**. Quel que soit le nombre de tiroirs choisis, les différents modèles de Visual Box ont la même largeur pour pouvoir les **empiler** et créer à tout moment des entrepôts de petites pièces modulaires et expansibles. Ces solutions sont intégrables dans de nombreux meubles, comme des établis ou des bras pivotants, et peuvent être installés sur des châssis pour créer des rayonnages muraux pour petites pièces.

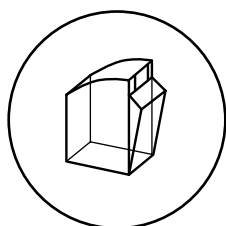

**TIROIRS
TRANSPARENTS À
OUVERTURE
BASCULANTE**

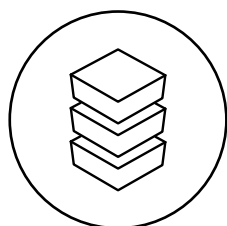

**EMPLIABLE ET
COMPATIBLE**

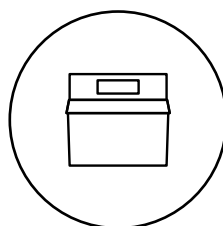

**ÉTIQUETTES DE
SÉRIE**

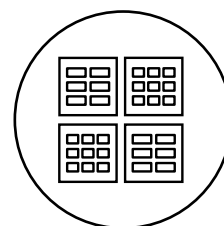

MODULAIRE

CLASSIC



VISUAL BOX

Les casiers à vis avec des tiroirs à ouverture basculante se caractérisent par :

1. Tiroir transparent
2. Ouverture basculante
3. Porte-étiquettes avec étiquettes
4. Crochet de superposition



HAUTE VISIBILITÉ

Les tiroirs en copolymère de styrène sont incassables et facilitent la visibilité et l'identification du contenu de chaque Visual Box.



POIGNÉE AVEC ÉTIQUETTES

Tous les tiroirs disposent d'un porte-étiquette dans la partie supérieure pour cataloguer le contenu. Une poignée est présente sur le devant pour l'ouverture ergonomique du tiroir.



CHÂSSIS POUR VISUAL BOX

Les châssis pour Visual Box de 500 mm de hauteur sont empilables à travers un système spécial d'emboîtement breveté pour créer des entrepôts modulaires d'une hauteur maximale de 2000 mm sur lesquels organiser les différents blocs-tiroirs Visual Box.



SUPERPOSABLES

Le crochet installé dans la partie supérieure de Visual Box permet d'empiler chaque module de manière stable et sûre.

En cas de superposition de Visual Box ayant des profondeurs différentes, l'installation du casier d'une profondeur inférieure peut s'effectuer sur l'avant ou sur l'arrière.



BLOC-TIROIRS VISUAL BOX AVEC 9 TIROIRS

DIM. ENCOMBREMENT (mm): L=600 P=68 H=78



ART.	multiple de qté. min.	tiroirs				couleur	CHF
		n°	L mm	P mm	H mm		
FAXVBCH00900001	1	9	56	43	47		25,50

BLOC-TIROIRS VISUAL BOX AVEC 6 TIROIRS

DIM. ENCOMBREMENT (mm): L=600 P=96 H=112



ART.	multiple de qté. min.	tiroirs				couleur	CHF
		n°	L mm	P mm	H mm		
FAXVBCH00600001	1	6	88	65	70		30,00

BLOC-TIROIRS VISUAL BOX AVEC 5 TIROIRS

DIM. ENCOMBREMENT (mm): L=600 P=140 H=168



ART.	multiple de qté. min.	tiroirs				couleur	CHF
		n°	L mm	P mm	H mm		
FAXVBCH00500001	1	5	108	98	107		47,50

BLOC-TIROIRS VISUAL BOX AVEC 4 TIROIRS

DIM. ENCOMBREMENT (mm): L=600 P=178 H=206



ART.	multiple de qté. min.	tiroirs				couleur	CHF
		n°	L mm	P mm	H mm		
FAXVBCH00400001	1	4	138	127	134		66,00

BLOC-TIROIRS VISUAL BOX AVEC 3 TIROIRS

DIM. ENCOMBREMENT (mm): L=600 P=210 H=242



ART.	multiple de qté. min.	tiroirs				couleur	CHF
		n°	L mm	P mm	H mm		
FAXVBCH00300001	1	3	180	145	161		81,00

BUTÉE POUR BLOC-TIROIRS VISUAL BOX



ART.	convient aux	CHF
FAXVBCHL0900099	FAXVBCH009000	4,00
FAXVBCHL0600099	FAXVBCH006000	4,00
FAXVBCHL0500099	FAXVBCH005000	4,00
FAXVBCHL0400099	FAXVBCH004000	4,00
FAXVBCHL0300099	FAXVBCH003000	4,00

CLASSIC

COMPOSANTS

PICKING BOX	RK BOX	EURO BOX	EURO BOX - ESD	VISUAL BOX	MAT
-------------	--------	----------	----------------	------------	-----



CHÂSSIS MURAL POUR BLOCS-TIROIRS VISUAL BOX

ART.	L mm	P mm	H mm	matériau	CHF
FVB100TEL0000	602	22	1000	Aluminium	126,50
FVB150TEL0000	602	22	1500	Aluminium	145,50
FVB200TEL0000	602	22	2000	Aluminium	169,00



BASE POUR RAYONNAGE VISUAL BOX

ART.	L mm	P mm	H mm	RAL	CHF
FVB100BAS0001	604	322	100	7000	76,00



CHÂSSIS MODULAIRE ET EMPILABLE POUR BLOCS-TIROIRS VISUAL BOX

ART.	L mm	P mm	H mm	matériau	CHF
FVB050TEL0000	602	22	500	Aluminium	65,50

ART. FVB050TEL0000 x2
H= 1000



ART. FVB050TEL0000 x3
H= 1500



ART. FVB050TEL0000 x4
H= 2000



TRAVERSE MURALE AVEC BUTÉE VISUAL BOX

ART.	L mm	P mm	H mm	finition	CHF
FVB090TRA0099	601	42	88	Galvanisé	21,00

Permet la fixation suspendue des rayonnages de 500 et 1000 mm de haut.

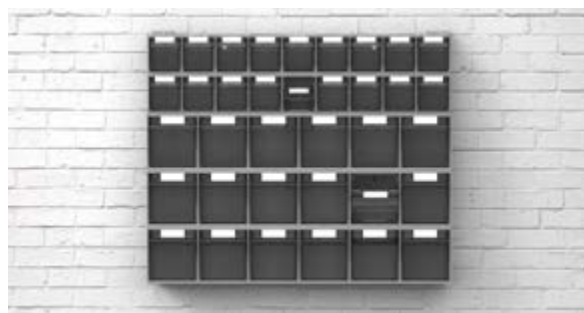

RAL 7000



ALUMINIUM



GALVANISÉ

CLASSIC

PICKING BOX

RK BOX

EURO BOX

EURO BOX - ESD

VISUAL BOX

MAT

H= 500 mm

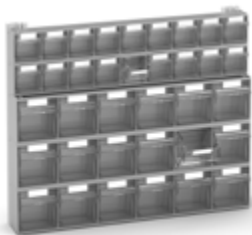

RAYONNAGE AVEC 36 TIROIRS VISUAL BOX

DIM. ENCOMBREMENT (mm): L=602 P=114 H=500

ART.	descriptions	couleur	CHF
FVB00101	1 x FVB050TEL0000 2 x FAXVBCH00900001 3 x FAXVBCH00600001		208,00



RAYONNAGE AVEC 23 TIROIRS VISUAL BOX

DIM. ENCOMBREMENT (mm): L=602 P=157 H=500

ART.	descriptions	couleur	CHF
FVB00201	1 x FVB050TEL0000 3 x FAXVBCH00600001 1 x FAXVBCH00500001		204,00



RAYONNAGE AVEC 15 TIROIRS VISUAL BOX

DIM. ENCOMBREMENT (mm): L=602 P=157 H=500

ART.	descriptions	couleur	CHF
FVB00301	1 x FVB050TEL0000 3 x FAXVBCH00500001		210,00

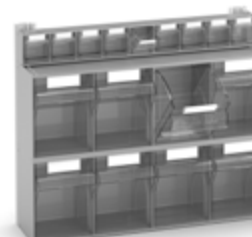

RAYONNAGE AVEC 17 TIROIRS VISUAL BOX

DIM. ENCOMBREMENT (mm): L=602 P=190 H=500

ART.	descriptions	couleur	CHF
FVB00401	1 x FVB050TEL0000 1 x FAXVBCH00900001 2 x FAXVBCH00400001		225,00

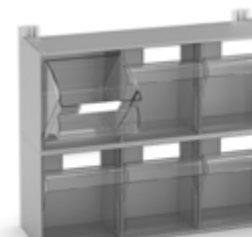

RAYONNAGE AVEC 6 TIROIRS VISUAL BOX

DIM. ENCOMBREMENT (mm): L=602 P=225 H=500

ART.	descriptions	couleur	CHF
FVB00501	1 x FVB050TEL0000 2 x FAXVBCH00300001		229,00

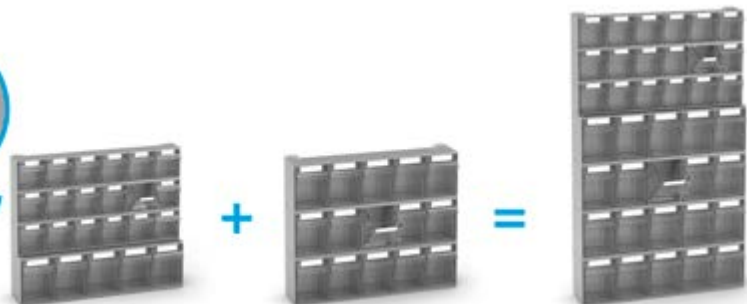

Les rayonnages de 500 mm de haut sont empilables pour créer des structures à hauteur variable (1000, 1500 ou 2000 mm).

H= 1000 mm



RAYONNAGE AVEC 72 TIROIRS VISUAL BOX
DIM. (mm): L=602 P=114 H=1000

ART.	descriptions	CHF
VISUAL001	2 x FVB00101	416,00



RAYONNAGE AVEC 38 TIROIRS VISUAL BOX
DIM. (mm): L=602 P=157 H=1000

ART.	descriptions	CHF
VISUAL002	1 x FVB00201 1 x FVB00301	414,00



RAYONNAGE AVEC 51 TIROIRS VISUAL BOX
DIM. (mm): L=602 P=157 H=1000

ART.	descriptions	CHF
VISUAL003	1 x FVB00101 1 x FVB00301	418,00



RAYONNAGE AVEC 30 TIROIRS VISUAL BOX
DIM. (mm): L=602 P=157 H=1000

ART.	descriptions	CHF
VISUAL004	2 x FVB00301	420,00

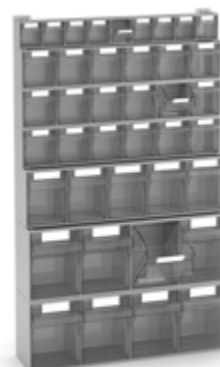

RAYONNAGE AVEC 40 TIROIRS VISUAL BOX
DIM. (mm): L=602 P=190 H=1000

ART.	descriptions	CHF
VISUAL005	1 x FVB00201 1 x FVB00401	429,00



Rayonnages composés de 2 châssis de 500 mm de haut empilés par l'intermédiaire d'un emboîtement breveté.

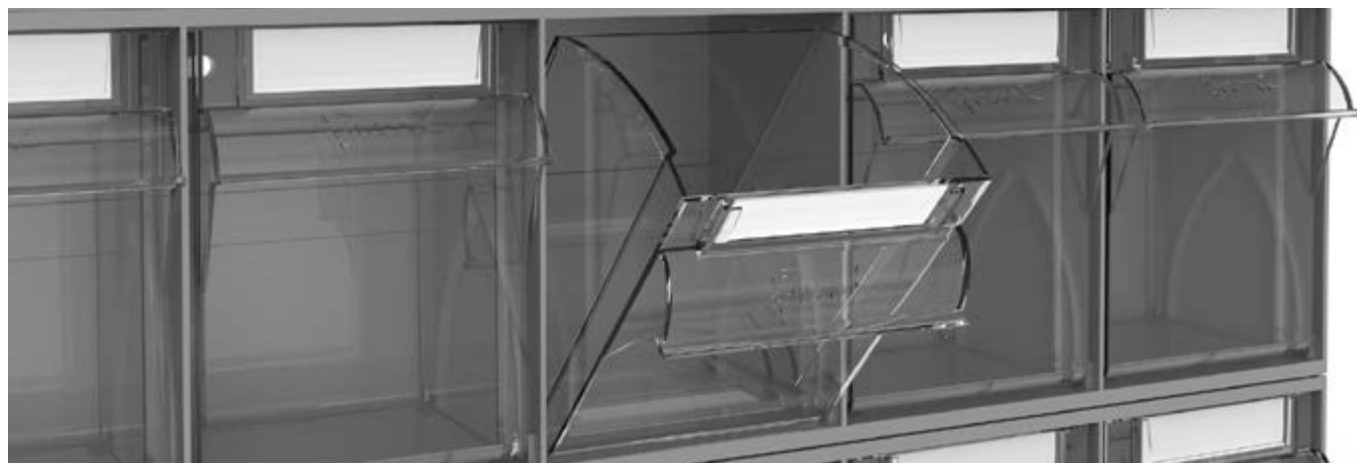

H= 1500 mm



RAYONNAGE AVEC 108 TIROIRS VISUAL BOX

DIM. (mm): L=602 P=114 H=1500

ART.	descriptions	CHF
VISUAL006	3 x FVB00101	624,00



RAYONNAGE AVEC 87 TIROIRS VISUAL BOX

DIM. (mm): L=602 P=157 H=1500

ART.	descriptions	CHF
VISUAL007	2 x FVB00101 1 x FVB00301	626,00



RAYONNAGE AVEC 45 TIROIRS VISUAL BOX

DIM. (mm): L=602 P=157 H=1500

ART.	descriptions	CHF
VISUAL008	3 x FVB00301	630,00



RAYONNAGE AVEC 55 TIROIRS VISUAL BOX

DIM. (mm): L=602 P=190 H=1500

ART.	descriptions	CHF
VISUAL009	1 x FVB00201 1 x FVB00301 1 x FVB00401	639,00

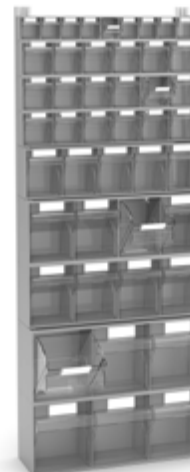

RAYONNAGE AVEC 46 TIROIRS VISUAL BOX

DIM. (mm): L=602 P=225 H=1500

ART.	descriptions	CHF
VISUAL010	1 x FVB00201 1 x FVB00401 1 x FVB00501	658,00



Rayonnages composés de 3 châssis de 500 mm de haut empilés par l'intermédiaire d'un emboîtement breveté.

H= 2000 mm



RAYONNAGE AVEC 144 TIROIRS VISUAL BOX
DIM. (mm): L=602 P=114 H=2000

ART.	descriptions	CHF
VISUAL011	4 x FVB00101	832,00



RAYONNAGE AVEC 102 TIROIRS VISUAL BOX
DIM. (mm): L=602 P=157 H=2000

ART.	descriptions	CHF
VISUAL012	2 x FVB00101 2 x FVB00301	836,00



RAYONNAGE AVEC 60 TIROIRS VISUAL BOX
DIM. (mm): L=602 P=157 H=2000

ART.	descriptions	CHF
VISUAL013	4 x FVB00301	840,00

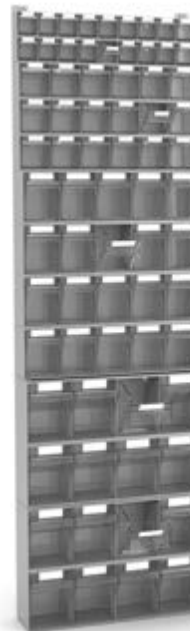

RAYONNAGE AVEC 72 TIROIRS VISUAL BOX
DIM. (mm): L=602 P=190 H=2000

ART.	descriptions	CHF
VISUAL014	1 x FVB00201 1 x FVB00301 2 x FVB00401	864,00

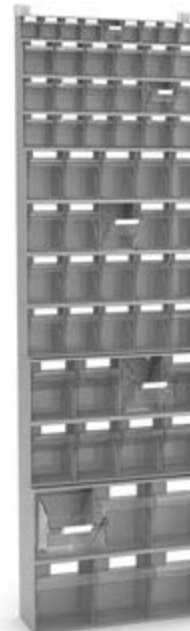

RAYONNAGE AVEC 61 TIROIRS VISUAL BOX
DIM. (mm): L=602 P=225 H=2000

ART.	descriptions	CHF
VISUAL015	1 x FVB00201 1 x FVB00301 1 x FVB00401 1 x FVB00501	868,00



Rayonnages composés de 4 châssis de 500 mm de haut empilés par l'intermédiaire d'un emboîtement breveté.

H= 1500 mm



RAYONNAGE AVEC 108 TIROIRS VISUAL BOX
DIM. (mm): L=604 P=322 H=1600

ART.	descriptions	CHF
VISUAL016	3 x FVB00101 1 x FVB100BAS0001	700,00



RAYONNAGE AVEC 87 TIROIRS VISUAL BOX
DIM. (mm): L=604 P=322 H=1600

ART.	descriptions	CHF
VISUAL017	2 x FVB00101 1 x FVB00301 1 x FVB100BAS0001	702,00



RAYONNAGE AVEC 45 TIROIRS VISUAL BOX
DIM. (mm): L=604 P=322 H=1600

ART.	descriptions	CHF
VISUAL018	3 x FVB00301 1 x FVB100BAS0001	706,00



RAYONNAGE AVEC 55 TIROIRS VISUAL BOX
DIM. (mm): L=604 P=322 H=1600

ART.	descriptions	CHF
VISUAL019	1 x FVB00201 1 x FVB00301 1 x FVB00401 1 x FVB100BAS0001	715,00



RAYONNAGE AVEC 46 TIROIRS VISUAL BOX
DIM. (mm): L=604 P=322 H=1600

ART.	descriptions	CHF
VISUAL020	1 x FVB00201 1 x FVB00401 1 x FVB00501 1 x FVB100BAS0001	734,00

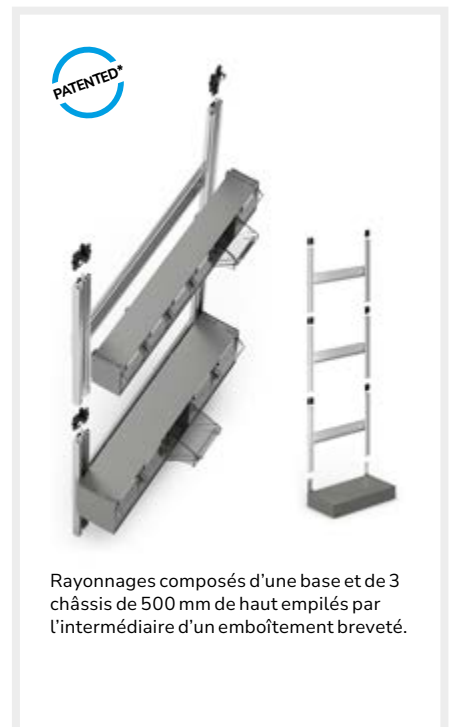

Rayonnages composés d'une base et de 3 châssis de 500 mm de haut empilés par l'intermédiaire d'un emboîtement breveté.

H= 2000 mm



RAYONNAGE AVEC 144 TIROIRS VISUAL BOX
DIM. (mm): L=604 P=322 H=2100

ART.	descriptions	CHF
VISUAL021	4 x FVB00101 1 x FVB100BAS0001	908,00



RAYONNAGE AVEC 102 TIROIRS VISUAL BOX
DIM. (mm): L=604 P=322 H=2100

ART.	descriptions	CHF
VISUAL022	2 x FVB00101 2 x FVB00301 1 x FVB100BAS0001	912,00



RAYONNAGE AVEC 60 TIROIRS VISUAL BOX
DIM. (mm): L=604 P=322 H=2100

ART.	descriptions	CHF
VISUAL023	4 x FVB00301 1 x FVB100BAS0001	916,00



RAYONNAGE AVEC 72 TIROIRS VISUAL BOX
DIM. (mm): L=604 P=322 H=2100

ART.	descriptions	CHF
VISUAL024	1 x FVB00201 1 x FVB00301 2 x FVB00401 1 x FVB100BAS0001	940,00



RAYONNAGE AVEC 61 TIROIRS VISUAL BOX
DIM. (mm): L=604 P=322 H=2100

ART.	descriptions	CHF
VISUAL025	1 x FVB00201 1 x FVB00301 1 x FVB00401 1 x FVB00501 1 x FVB100BAS0001	944,00



Rayonnages composés d'une base et de 4 châssis de 500 mm de haut empilés par l'intermédiaire d'un emboîtement breveté.

TAPIS ANTIDÉRAPANTS

MAT CLASSIC

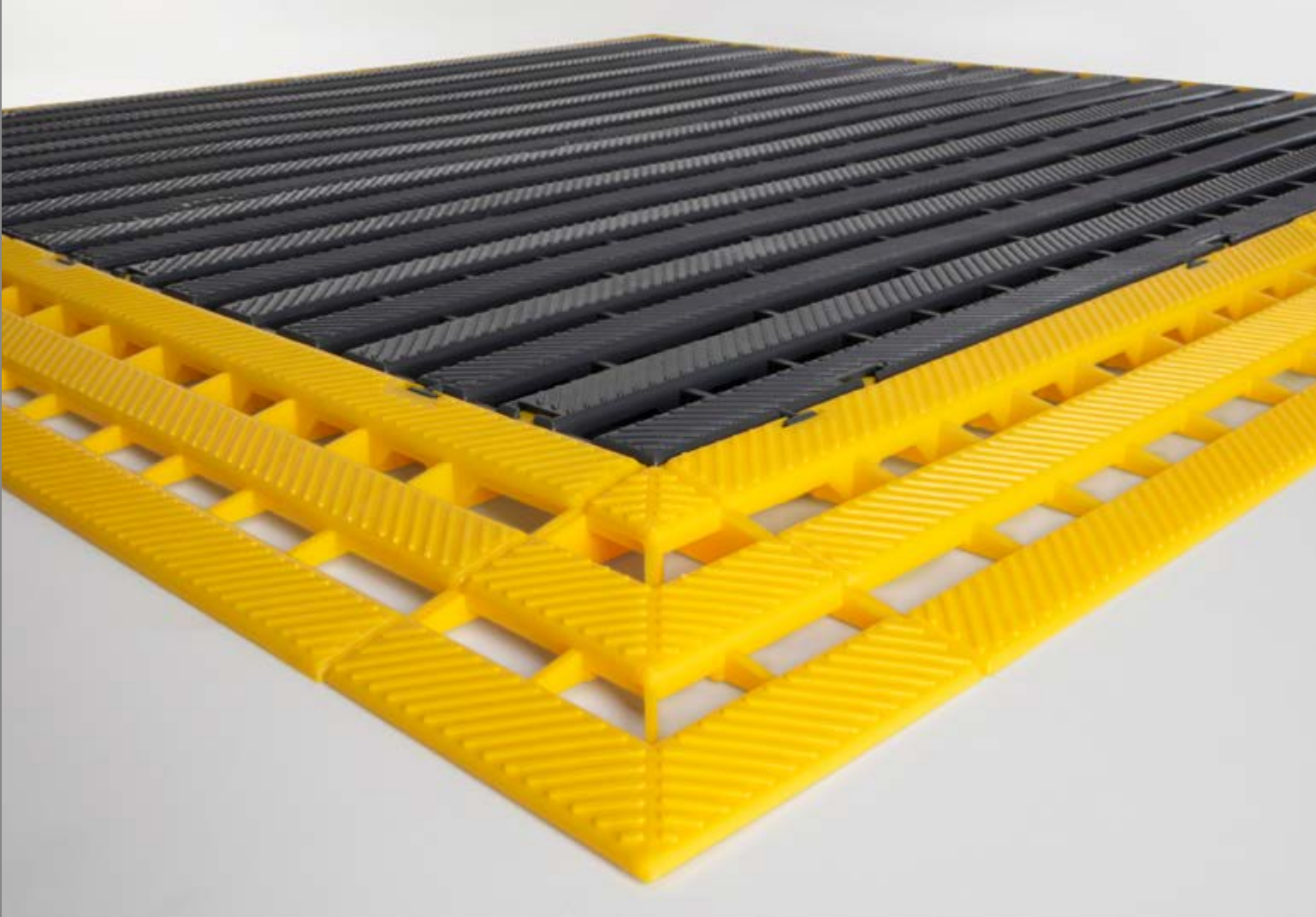

Les **tapis MAT** contribuent à **augmenter l'efficacité et la sécurité** sur le lieu. La texture particulière de la surface augmente en effet l'adhérence durant la marche ou le travail, qui permet d'éviter tout risque de chute ou d'accident. L'ajout de **raccords et d'angles** crée une rampe qui réduit le risque de trébuchement et facilite la montée et la descente même en cas d'utilisation de mobilier sur roulettes comme des chariots ou des blocs-tiroirs.

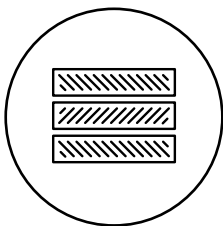

**TEXTURE
ANTIDÉRAPANTE**

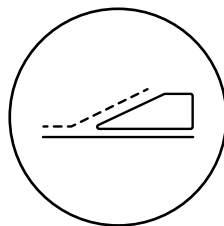

**MONTÉE/
DESCENTE SÛRE**

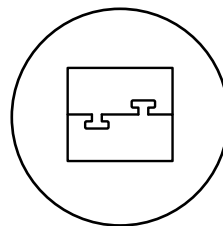

**EMBOÎTEMENT
FACILE**

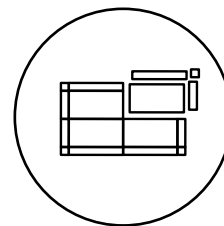

MODULAIRE

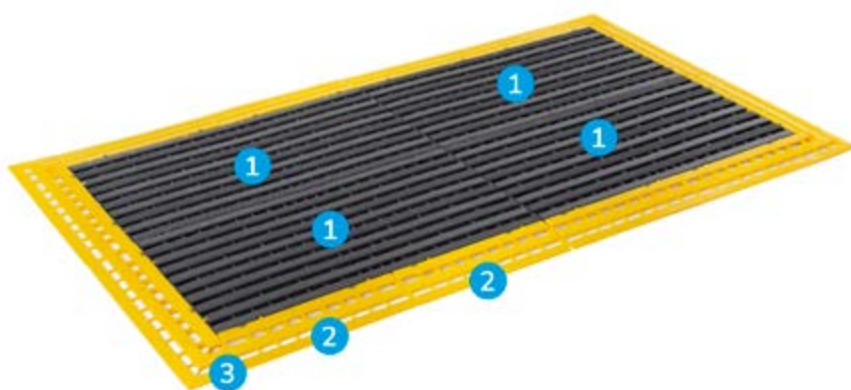

MAT

Les tapis antidérapants se caractérisent par :

1. Tapis caillebotis
2. Raccord pour tapis
3. Angle pour tapis

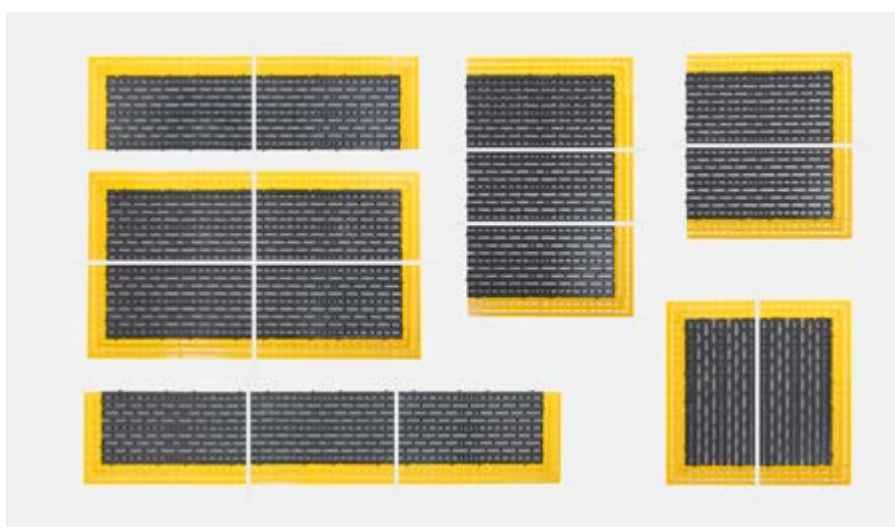

SYSTÈME MODULAIRE

Chaque tapis antidérapant est doté d'inserts sur tout le périmètre pour garantir une liberté dans la jonction de plusieurs composants. Il est ainsi possible d'obtenir des tapis de différentes formes et tailles, faciles à adapter à l'espace disponible.



TAPIS ANTIDÉRAPANT EN POLYÉTHYLÈNE

ART.	multiple de qté. min.	L mm	P mm	H mm	couleur	CHF
FAXBRTA80400039	4	800	400	25	■	39,00



RACCORD POUR TAPIS EN POLYÉTHYLÈNE

ART.	multiple de qté. min.	L mm	P mm	H mm	couleur	CHF
FAXBRR440010005	12	400	110	25	■	8,00



ANGLE POUR TAPIS EN POLYÉTHYLÈNE

ART.	multiple de qté. min.	L mm	P mm	H mm	couleur	CHF
FAXBRAN01010005	10	110	110	25	■	4,00

CONTENEURS INDUSTRIELS

CAISSONS EN PLASTIQUE



Les caissons en plastique contribuent à l'amélioration des opérations d'entreposage, en rendant toujours plus efficaces et sûrs les processus de stockage et de transport. Ces solutions garantissent en effet un grand volume et peuvent, en fonction du modèle, être utilisées pour le stockage de produits semi-finis et de marchandises dangereuses ADR. Réalisés en **polyéthylène à haute densité (PE-HD)**, ils disposent d'une grande résistance aux impacts, aux chocs thermiques et aux rayons ultraviolets et peuvent être déplacés avec des transpalettes et des chariots élévateurs. Les bacs sont **empilables** et peuvent être accessorisés avec des roulettes, des traverses et des couvercles.



**DÉPLAÇABLE PAR
CHARIOT ÉLÉVATEUR**

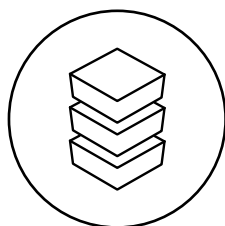

EMPILABLES

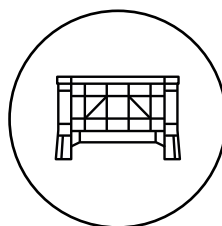

**POLYÉTHYLÈNE À
HAUTE DENSITÉ
HDPE**



**PEUT ÊTRE
ACCESSOIRISÉ**

CAISSONS EN PLASTIQUE

1200x1000 mm



BAC ADR AVEC COUVERCLE - HOMOLOGUÉ 11H2/Y

ART.	L mm	P mm	H mm	KG	CHF
FAX1091B3Y00001	1200	1000	830	360	961,50

⚠ N° pièces max empilables : 4 (capacité de charge statique max. 1388 kg)



CHARGEUTILE

CAISSONS EN PLASTIQUE

1040x640 mm

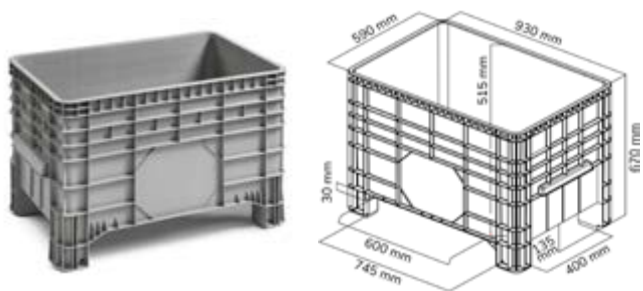

BAC EMPILABLE

ART.	L mm	P mm	H mm	KG	CHF
FAX1425B0000001	1040	640	670	200	166,50

⚠ N° pièces max empilables : 9 (capacité de charge statique max. 1800 kg)

BAC AVEC ROULETTES

ART.	L mm	P mm	H mm	KG	CHF
CONT1001	1040	640	780	200	332,50



COUVERCLE POUR BAC

ART.	L mm	P mm	H mm	CHF
FAX1CO1425BF001	1040	640	50	74,50



KIT ROULETTES

ART.	Ø mm	KG kit roulettes	H mm	matériau	🔧	CHF
FAX2RXBD1KR0001	100	200	185	Caoutchouc standard	4	166,00



CAISSONS EN PLASTIQUE

1200x800 mm

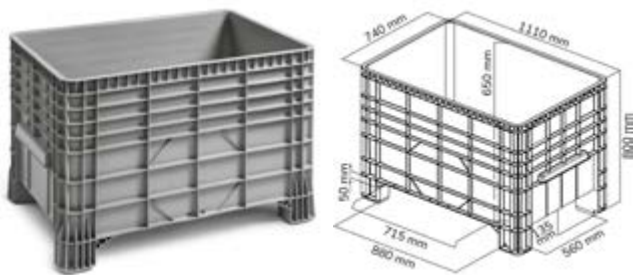

BAC EMPILABLE

ART.	L mm	P mm	H mm	KG	CHF
FAX1425A0000001	1200	800	800	300	305,50

⚠ N° pièces max empilables : 6 (capacité de charge statique max. 2000 kg)



BAC AVEC ROULETTES

ART.	L mm	P mm	H mm	KG	CHF
CONT1201	1200	800	940	200	526,00



BAC AVEC TRAVERSES

ART.	L mm	P mm	H mm	KG	CHF
CONT1202	1200	800	800	200	372,50



COUVERCLE POUR BAC

ART.	L mm	P mm	H mm	CHF
FAX1CO142500001	1180	815	60	104,00



TRAVERSE POUR BAC

ART.	L mm	P mm	H mm	KG	CHF
FAX1TRAVXAN0007	1140	105	120	150	33,50



KIT ROULETTES

ART.	Ø mm	KG kit roulettes	H mm	matériau	gauche	droite	CHF
FAX2RA125KR0001	125	200	228	Caoutchouc standard	2	2	220,50

 CHARGE UTILE

 ROULETTE PIVOTANTE

BACS ET CAISSES EN MÉTAL

STEEL



Les **bacs en métal** ont une structure solide pour pouvoir transporter et contenir de petites pièces et des composants lourds. Les côtés et le fond disposent en effet de **nervures** qui renforcent l'ensemble du bac et garantissent la **résistance aux usages intensifs et aux charges lourdes**. Steel dispose de **bacs et de bacs à bec** de dimensions réduites pour l'organisation de composants sur des postes de travail ou dans des entrepôts, ou encore de **caissons en métal à fond ouvrant ou à bec de grandes dimensions** la gestion des déchets et produits semi-finis. Les **bacs** sont disponibles aussi dans la version **perforée**, en **acier inoxydable** ou **galvanisé**, indiqués pour le lavage de composants et de matériaux.

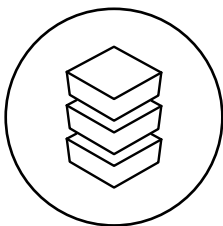

EMPILABLES

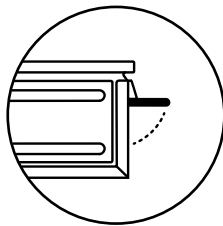

POIGNÉE BLOQUÉE
À 90°

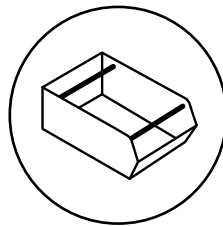

BARRES DE
LEVAGE



ROBUSTES

STEEL

BACS PERFORÉS



272-4

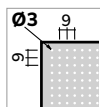

272-4

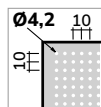

272-4

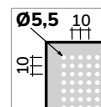

272-4

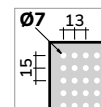

ART.	multiple de qté. min.	taille	Ø mm	dim. encombrement			dim. utiles			L	finition	CHF
				Lmm	Pmm	Hmm	Lmm	Pmm	Hmm			
FLA65100AZZ	6	272-4	3	480	315	200	450	300	185	27	Inox	155,50
FLA65110A99	6	272-4	4,2	480	315	200	450	300	185	27	Galvanisé	92,00
FLA65120A99	6	272-4	5,5	480	315	200	450	300	185	27	Galvanisé	93,50
FLA65130A99	6	272-4	7	480	315	200	450	300	185	27	Galvanisé	93,50



272-4

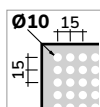

272-4

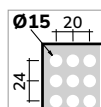

272-4A2

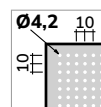

272-4A2

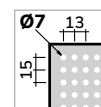

ART.	multiple de qté. min.	taille	Ø mm	dim. encombrement			dim. utiles			L	finition	CHF
				Lmm	Pmm	Hmm	Lmm	Pmm	Hmm			
FLA65150A99	6	272-4	10	480	315	200	450	300	185	27	Galvanisé	93,50
FLA65170A99	6	272-4	15	480	315	200	450	300	185	27	Galvanisé	92,00
FLA57110A99	12	272-4A2	4,2	480	315	105	450	300	85	11,3	Galvanisé	134,50
FLA57130A99	12	272-4A2	7	480	315	105	450	300	85	11,3	Galvanisé	130,00



272-3

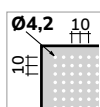

ART.	multiple de qté. min.	taille	Ø mm	dim. encombrement			dim. utiles			L	finition	CHF
				Lmm	Pmm	Hmm	Lmm	Pmm	Hmm			
FLA41110A99	8	272-3	4,2	325	210	200	300	200	185	12	Galvanisé	77,50



STEEL

BACS



272-3A2



272-3



272-4



272-4A5



272-5

ART.	multiple de qté. min.	taille	dim. encombrement			dim. utiles			L	RAL	CHF
			L mm	P mm	H mm	L mm	P mm	H mm			
FLA33200A01	10	272-3A2	325	210	145	300	200	130	8,7	7000	48,00
FLA41200A01	8	272-3	325	210	200	300	200	185	12	7000	50,50
FLA65200A01	6	272-4	480	315	200	450	300	185	27	7000	59,00
FLA73200A01	4	272-4A5	480	315	300	450	300	280	40,5	7000	94,00
FLA89200A01	6	272-5	660	480	300	630	450	280	85	7000	142,00



STEEL

BACS



272-3A2



272-3



272-4



272-4A5



272-5

ART.	multiple de qté. min.	taille	dim. encombrement			dim. utiles			L	finition	CHF
			L mm	P mm	H mm	L mm	P mm	H mm			
FLA33200A99	10	272-3A2	325	210	145	300	200	130	8,7	Galvanisé	58,50
FLA41200A99	8	272-3	325	210	200	300	200	185	12	Galvanisé	61,50
FLA65200A99	6	272-4	480	315	200	450	300	185	27	Galvanisé	80,00
FLA73200A99	4	272-4A5	480	315	300	450	300	280	40,5	Galvanisé	117,50
FLA89200A99	6	272-5	660	480	300	630	450	280	85	Galvanisé	240,00



 CAPACITÉ

 RAL 7000

 GALVANISÉ

STEEL

BACS À BEC



1



2



3A2



4A2

ART.	multiple de qté. min.	taille	dim. encombrement			dim. utiles			L	RAL	CHF
			L mm	P mm	H mm	L mm	P mm	H mm			
FLS17000A01	20	1	105	165	75	95	140	65	1	7000	12,00
FLS25000A01	20	2	150	235	125	140	195	115	3,8	7000	19,00
FLS33000A01	10	3A2	210	350	145	195	300	135	9,4	7000	41,00
FLS57000A01	8	4A2	310	500	145	300	450	135	20	7000	63,00



3



3P4



4



4A5

ART.	multiple de qté. min.	taille	dim. encombrement			dim. utiles			L	RAL	CHF
			L mm	P mm	H mm	L mm	P mm	H mm			
FLS41000A01	8	3	210	350	200	200	300	185	12,5	7000	41,50
FLS49000A01	9	3P4	210	550	200	200	450	185	18	7000	57,50
FLS65000A01	6	4	310	510	200	300	450	185	28	7000	55,00
FLS73000A01	4	4A5	310	525	315	300	450	280	42	7000	87,00

BARRE DE LEVAGE COUPLÉE À LA POIGNÉE BLOQUÉE À 90°



STEEL

BACS À BEC



2



3A2



4A2

ART.	multiple de qté. min.	taille	dim. encombrement			dim. utiles			L	finition	CHF
			L mm	P mm	H mm	L mm	P mm	H mm			
FLS25000A99	20	2	150	235	125	140	195	115	3,8	Galvanisé	30,50
FLS33000A99	10	3A2	210	350	145	195	300	135	9,4	Galvanisé	52,00
FLS57000A99	8	4A2	310	500	145	300	450	135	20	Galvanisé	77,50



3



3P4



4



4A5

ART.	multiple de qté. min.	taille	dim. encombrement			dim. utiles			L	finition	CHF
			L mm	P mm	H mm	L mm	P mm	H mm			
FLS41000A99	8	3	210	350	200	200	300	185	12,5	Galvanisé	53,00
FLS49000A99	9	3P4	210	550	200	200	450	185	18	Galvanisé	75,00
FLS65000A99	6	4	310	510	200	300	450	185	28	Galvanisé	78,00
FLS73000A99	4	4A5	310	525	315	300	450	280	42	Galvanisé	117,00

SÉPARATEUR LONGITUDINAL



ART.	multiple de qté. min.	taille	finition	CHF
FND01300299	8	3	Galvanisé	19,00
FND01900299	6	4	Galvanisé	27,50
FND02210399	4	4A5/5P4	Galvanisé	34,00
FND02410299	4	5	Galvanisé	40,00

COUPLE DE SUPPORTS POUR SÉPARATEUR



ART.	multiple de qté. min.	taille	finition	CHF
FND05200299	8	3	Galvanisé	9,50
FND05400399	6	4	Galvanisé	11,00
FND05500199	4	4A5	Galvanisé	15,50
FND05900199	4	5/5P4	Galvanisé	24,50



CAPACITÉ



RAL 7000



GALVANISÉ

STEEL

BACS À BEC



5P4



5



5P4



5

ART.	multiple de qté. min.	taille	dim. encombrement			dim. utiles			n° coulisses	L	RAL	CHF
			L mm	P mm	H mm	L mm	P mm	H mm				
FLS81000A01	6	5P4	480	540	300	450	450	280	-	63	7000	114,50
FLS89000A01	6	5	480	725	295	450	630	280	-	88	7000	121,00
FLS81100A01	4	5P4	480	540	385	450	450	280	2	63	7000	169,50
FLS89100A01	4	5	480	725	385	450	630	280	2	88	7000	172,00



4



4A5



5P4



5

ART.	multiple de qté. min.	taille	dim. encombrement			dim. utiles			L	RAL	CHF
			L mm	P mm	H mm	L mm	P mm	H mm			
FLS65010A01	6	4	310	510	200	300	450	185	28	7000	72,00
FLS73010A01	4	4A5	310	525	315	300	450	280	42	7000	106,50
FLS81010A01	6	5P4	480	540	300	450	450	280	63	7000	141,50
FLS89010A01	6	5	480	725	295	450	630	280	88	7000	147,00

APPLICATIONS SPÉCIALES

BACS AVEC DOUBLE BARRE DE RENFORT

BACS AVEC TRAVERSES



système de prélèvement par chariot élévateur



système de prélèvement par chariot élévateur

STEEL

BACS À BEC



5P4



5



5P4



5

ART.	multiple de qté. min.	taille	dim. encombrement			dim. utiles			n° coulisses	L	finition	CHF
			Lmm	Pmm	Hmm	Lmm	Pmm	Hmm				
FLS81000A99	6	5P4	480	540	300	450	450	280	-	63	Galvanisé	165,50
FLS89000A99	6	5	480	725	295	450	630	280	-	88	Galvanisé	177,50
FLS81100A99	4	5P4	480	540	385	450	450	280	2	63	Galvanisé	236,50
FLS89100A99	4	5	480	725	385	450	630	280	2	88	Galvanisé	250,50



4



4A5



5P4



5

ART.	multiple de qté. min.	taille	dim. encombrement			dim. utiles			L	finition	CHF
			Lmm	Pmm	Hmm	Lmm	Pmm	Hmm			
FLS65010A99	6	4	310	510	200	300	450	185	28	Galvanisé	94,50
FLS73010A99	4	4A5	310	525	315	300	450	280	42	Galvanisé	137,50
FLS81010A99	6	5P4	480	540	300	450	450	280	63	Galvanisé	189,50
FLS89010A99	6	5	480	725	295	450	630	280	88	Galvanisé	201,00



CAPACITÉ



RAL 7000



GALVANISÉ

STEEL

BACS À FOND OUVRANT



CONTENEUR AVEC FOND À OUVERTURE PAR ROULEAUX

ART.	Lmm	Pmm	Hmm	KG	RAL	CHF
FML01210001	1095	865	1265	2000	7000	2092,50

CONTENEUR AVEC FOND À OUVERTURE PAR ROULEAUX

ART.	Lmm	Pmm	Hmm	KG	RAL	CHF
FML01110001	1095	865	915	2000	7000	1887,50

CONTENEURS AVEC FOND À OUVERTURE PAR ROULEAUX

Soulevé par un chariot élévateur à l'aide des quatre poignées soudées au bord supérieur, le conteneur avec fond à ouverture par rouleaux (ouverture à 87 %) permet de décharger le matériel. Le levier situé sur le côté de 800 mm permet de l'ouvrir facilement et en toute sécurité, tandis que la fermeture est assurée par un dispositif spécial composé de leviers et de rouleaux en acier.



STEEL

CONTENEUR À BEC



CONTENEUR À BEC

ART.	multiple de qté. min.	L mm	P mm	H mm		RAL	CHF
FML05100A01	3	830	680	600	1000	7000	370,50

SÉPARATEUR MOBILE POUR CONTENEUR À BEC

ART.	multiple de qté. min.	convient aux	RAL	CHF
FML07100001	1	FML05100A	7000	68,00



CHARGEUTILE



RAL 7000

RAYONNAGES MÉTALLIQUES

ST

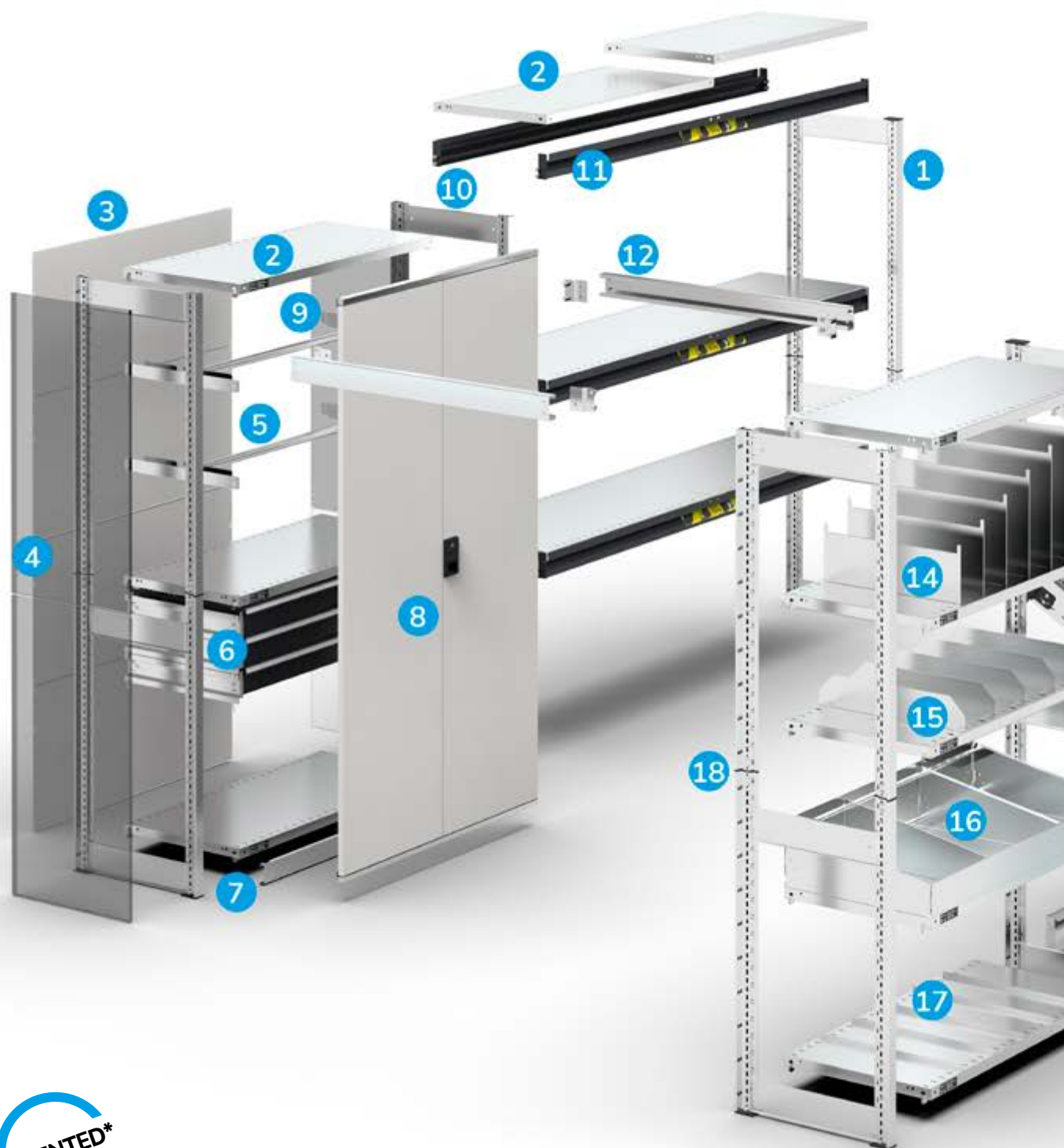

ST est un rayonnage métallique facile à monter, solide et ayant une grande capacité de charge. La **structure modulaire**, disponible en deux largeurs, 1000 et 1300 mm, et avec des hauteurs de 1000 à 3000 mm, permet de créer différentes configurations de largeur variable. La version de base du **rayonnage pour entrepôt** avec des étagères rainurées et des séparateurs, peut en effet s'agrandir et se transformer pour devenir un **rayonnage à pneus**, un **rayonnage pour entrepôt dynamique**, avec des étagères inclinées ou des châssis inclinables avec des rails et des rouleaux, ou un **rayonnage pour petites pièces avec des bacs**.

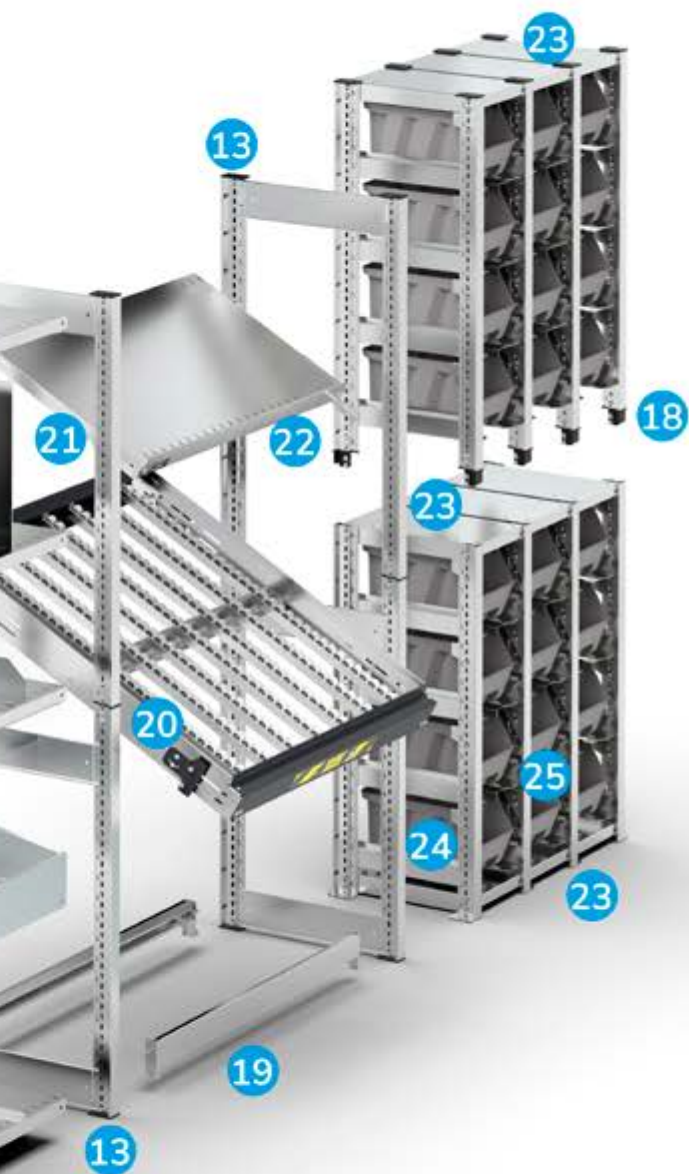

1. Montant rainuré pas 25 mm pour côté
2. Étagère rainurée (capacité de charge jusqu'à 300 kg)
3. Paroi arrière (sur demande)
4. Paroi latérale (sur demande)
5. Barre de penderie (sur demande)
6. tiroir à extraction simple (capacité de charge 50 kg)
Tiroir à extraction télescopique (capacité de charge 100 kg)
7. Socle (sur demande)
8. Paire de portes battantes avec fermeture à cylindre et 2 clés (sur demande)
9. Paroi centrale (sur demande)
10. Traverse de raccordement pour côtés
11. Lisse L=2000 mm
Lisse L=2600 mm (sur demande)
12. Traverse de raccordement entre rayonnages (sur demande)
13. Pied/bouchon en plastique
14. Séparateurs verticaux (sur demande)
15. Séparateurs H=100 mm
16. Set de rebords avec séparateurs trapézoïdaux
17. Séparateurs H=40 mm
18. Raccord en plastique pour montants
19. Couple de supports à pneus
20. Châssis à inclinaison variable avec rails à rouleaux déplaçables en longueur
21. Paire de supports pour étagère inclinée (de 5° à 30° environ)
22. Bord d'arrêt pour bacs
23. Plateau de tenue
24. Coulisses pour bacs
25. Butée anti-basculement pour bacs



FACILES À MONTER

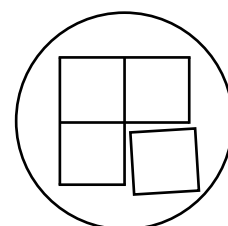

MODULABLES

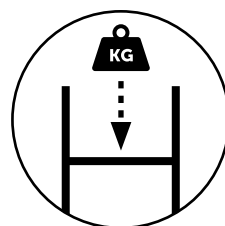

**CAPACITÉ
MAXIMALE DES
ÉTAGÈRES 300 KG**

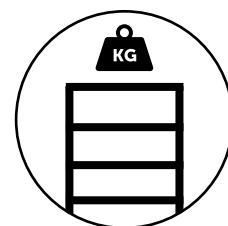

**CHARGE UTILE
TRAVÉE 2300 KG**



ST





RAYONNAGE AVEC 5 ÉTAGÈRES

ART.	L mm	P mm	H mm	 par plateau	finition	CHF
A ST1001	1057	321	2011	120	Galvanisé	408,50
A ST1002	1057	421	2011	120	Galvanisé	419,00
A ST1003	1057	521	2011	120	Galvanisé	434,50
A ST1004	1057	621	2011	120	Galvanisé	493,00
A ST1005	1057	821	2011	120	Galvanisé	549,00
B ST1006	1028	321	2011	120	Galvanisé	287,50
B ST1007	1028	421	2011	120	Galvanisé	298,50
B ST1008	1028	521	2011	120	Galvanisé	312,00
B ST1009	1028	621	2011	120	Galvanisé	369,00
B ST1010	1028	821	2011	120	Galvanisé	421,50



RAYONNAGE AVEC 10 ÉTAGÈRES

ART.	L mm	P mm	H mm	 par plateau	finition	CHF
ST2001	2071	521	2011	120	Galvanisé	746,50

Comprenant :

qté	descriptions
3	Kit 4 montants
2	Kit 5 étagères rainurées
3	Kit 3 traverses
3	Croisillon de rigidification
3	Kit 2 pieds en polypropylène
3	Kit 2 raccords



KIT 5 ÉTAGÈRES RAINURÉES

ART.	L mm	P mm	H mm	KG	finition	CHF
FST1030S199	1000	300	35	120	Galvanisé	166,50
FST1040S199	1000	400	35	120	Galvanisé	178,00
FST1050S199	1000	500	35	120	Galvanisé	189,50
FST1060S199	1000	600	35	120	Galvanisé	245,00
FST1080S199	1000	800	35	120	Galvanisé	294,00



ÉTAGÈRE RAINURÉE

ART.	L mm	P mm	H mm	KG	finition	CHF
FST1030S099	1000	300	35	120	Galvanisé	55,50
FST1040S099	1000	400	35	120	Galvanisé	56,00
FST1050S099	1000	500	35	120	Galvanisé	59,00
FST1060S099	1000	600	35	120	Galvanisé	62,50
FST1080S099	1000	800	35	120	Galvanisé	75,50

RENFORT POUR ÉTAGÈRE RAINURÉE

ART.	L mm	P mm	H mm	finition	CHF
FST1310S099	998	50	33	Galvanisé	12,00

⚠ Un renfort augmente la capacité de charge de l'étagère rainurée à 300 kg. Il ne peut pas être installé sur les étagères rainurées de 300 mm de profondeur.

KIT 5 RENFORT POUR ÉTAGÈRE RAINURÉE

ART.	L mm	P mm	H mm	finition	CHF
FST1310S299	998	50	33	Galvanisé	60,50

⚠ Un renfort augmente la capacité de charge de l'étagère rainurée à 300 kg. Il ne peut pas être installé sur les étagères rainurées de 300 mm de profondeur.

BORD D'ARRÊT DE BACS POUR ÉTAGÈRE RAINURÉE

ART.	L mm	P mm	H mm	finition	CHF
FST1410S099	972	10	60	Galvanisé	19,00

KIT 5 BORDS D'ARRÊT DE BACS POUR ÉTAGÈRES RAINURÉES

ART.	L mm	P mm	H mm	finition	CHF
FST1410S199	972	10	60	Galvanisé	79,50

PAIRE DE SUPPORTS POUR ÉTAGÈRE INCLINÉE

ART.	L mm	P mm	H mm	finition	CHF
FST1200S099	19	210	64	Galvanisé	24,00

ÉTRIER DE FIXATION MURALE

ART.	L mm	P mm	H mm	finition	CHF
FST0710S199	24	20	79	Galvanisé	11,00



CHARGE UTILE



GALVANISÉ

COMPOSANTS



TIROIRS À EXTRACTION SIMPLE 54X27 EH

Convient uniquement aux rayonnages D 500 mm

ART.	dim. utiles			H façade de tiroir	KG		RAL	CHF
	L mm	P mm	H mm					
ST1011	908	449	85	100	50	88%	7035	190,00
ST1012	908	449	85	100	50	88%	5012	223,00
ST1013	908	449	85	100	50	88%	7016	190,00

⚠ Un maximum de 6 tiroirs peut être inséré pour chaque travée et la hauteur maximale d'insertion est de 950 mm.

TIROIRS À EXTRACTION TÉLESCOPIQUE 54X27 EH

Convient uniquement aux rayonnages D 500 mm



ART.	dim. utiles			H façade de tiroir	KG		RAL	CHF
	L mm	P mm	H mm					
ST1014	908	449	85	100	100	100%	7035	248,50
ST1015	908	449	85	100	100	100%	5012	277,50
ST1016	908	449	85	100	100	100%	7016	248,50
ST1017	908	449	135	150	100	100%	7035	273,00
ST1018	908	449	135	150	100	100%	5012	290,50
ST1019	908	449	135	150	100	100%	7016	273,00

⚠ Un maximum de 3 tiroirs peut être insérés pour chaque travée (ou 6 en réduisant la capacité de charge à 50 kg) et la hauteur maximale d'insertion est de 950 mm.



PAIRE DE REBORDS AVEC SÉPARATEURS TRAPÉZOÏDAUX

ART.	L mm	P mm	H mm	finition	CHF
ST1061	999	301	200	Galvanisé	65,00
ST1062	999	401	200	Galvanisé	67,00
ST1063	999	501	200	Galvanisé	69,00
ST1064	999	601	200	Galvanisé	70,50



PAIRE DE SÉPARATEURS TRAPÉZOÏDAUX GALVANISÉS SUPPLÉMENTAIRES

ART.	L mm	P mm	H mm	finition	CHF
FST9630S099	19	293	187	Galvanisé	19,00
FST9640S099	19	393	187	Galvanisé	21,00
FST9650S099	19	493	187	Galvanisé	23,00
FST9660S099	19	593	187	Galvanisé	24,50



KIT 4 SÉPARATEURS GALVANISÉS POUR ÉTAGÈRES

ART.	L mm	P mm	H mm	finition	CHF
FST9230S199	39	297	100	Galvanisé	34,50
FST9240S199	39	397	100	Galvanisé	37,50
FST9250S199	39	497	100	Galvanisé	36,50
FST9260S199	39	597	100	Galvanisé	40,50
FST9280S199	39	797	100	Galvanisé	46,00



KIT 4 SÉPARATEURS GALVANISÉS POUR ÉTAGÈRES

ART.	L mm	P mm	H mm	finition	CHF
FST9330S199	39	297	40	Galvanisé	24,50
FST9340S199	39	397	40	Galvanisé	26,50
FST9350S199	39	497	40	Galvanisé	28,50
FST9360S199	39	597	40	Galvanisé	32,00
FST9380S199	39	797	40	Galvanisé	36,50



KIT ROULETTES

ART.	∅ mm	KG kit roulettes	H mm	matériau			CHF
FKRD1002107	100	225	128	Caoutchouc standard	2	2	89,50
FKRB1252107	125	300	155	Caoutchouc standard	2	2	100,00
FKRU1252101	125	300	155	Caoutchouc synthétique antitraces	2	2	108,50
FKRS1252101	125	750	155	Caoutchouc élastique	2	2	174,00

La capacité de charge des roulettes des rayonnages ST doit être considérée comme une capacité de charge statique.



PAIRE DE PIEDS EN ACIER

ART.	L mm	P mm	H mm	CHF
FVT01450000	65	68	18	3,00

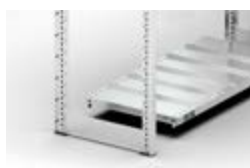

PAIRE DE PIEDS / BOUCHONS EN PLASTIQUE

ART.	L mm	P mm	H mm	CHF
FVT02590000	42	65	55	5,00



KIT 4 PLAQUES POUR ROULETTES

ART.	L mm	P mm	H mm	RAL	CHF
FST3600S139	105	104	52	7016	66,50



PAIRE DE SUPPORTS DE RENFORT POUR RAYONNAGE SUR ROULETTES

ART.	L mm	P mm	H mm	RAL	CHF
FST4550S139	113	520	22	7016	55,50
FST4560S139	113	620	22	7016	64,00
FST4580S139	113	820	22	7016	71,00



CHARGE UTILE



EXTRACTION



ROULETTE FIXE



ROULETTE PIVOTANTE AVEC FREIN



RAL 5012



RAL 7016



RAL 7035



GALVANISÉ



RAYONNAGE AVEC 6 ÉTAGÈRES

ART.	L mm	P mm	H mm	KG par plateau	tiroirs			finition	CHF
					n°	KG			
A ST1020	1057	521	2011	120	1	50	88%	Galvanisé	904,00
B ST1021	1028	521	2011	120	1	50	88%	Galvanisé	781,50

Doté de 4 séparateurs, 2 paires de rebords, 4 séparateurs trapézoïdaux, 1 tiroir à extraction simple

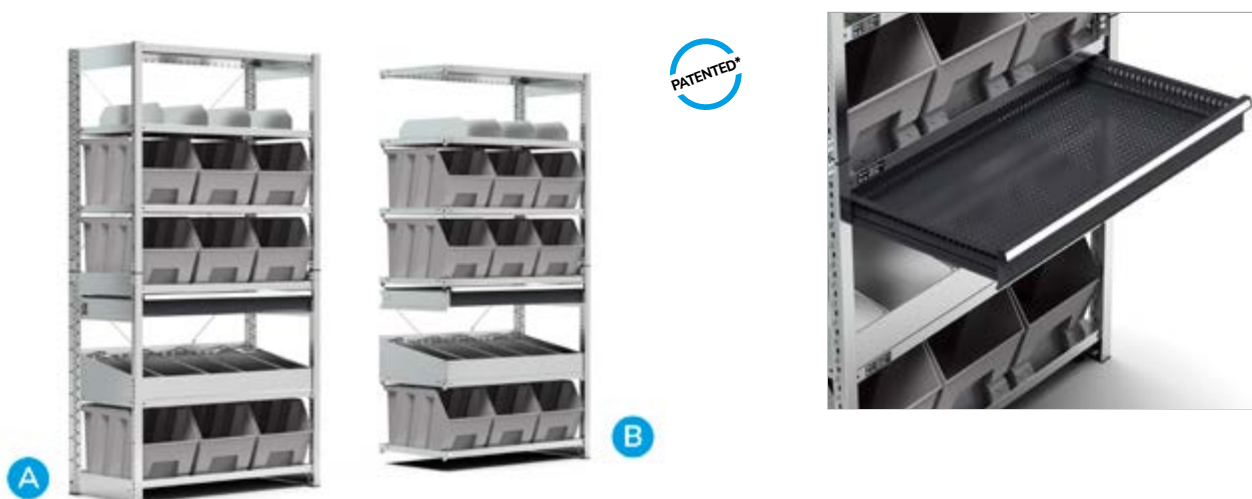

RAYONNAGE AVEC 6 ÉTAGÈRES ET 9 BACS PICKING BOX AIR TAILLE 4A5

ART.	L mm	P mm	H mm	KG par plateau	tiroirs			finition	CHF
					n°	KG			
A ST1022	1057	521	2011	120	1	50	88%	Galvanisé	1082,50
B ST1023	1028	521	2011	120	1	50	88%	Galvanisé	960,00

Doté de 4 séparateurs, 1 paire de rebords, 4 séparateurs trapézoïdaux, 1 tiroir à extraction simple

RAYONNAGE AVEC 6 ÉTAGÈRES SANS BACS

ART.	L mm	P mm	H mm	KG par plateau	tiroirs			finition	CHF
					n°	KG			
A ST1024	1057	521	2011	120	1	50	88%	Galvanisé	835,00
B ST1025	1028	521	2011	120	1	50	88%	Galvanisé	712,50

Doté de 4 séparateurs, 1 paire de rebords, 4 séparateurs trapézoïdaux, 1 tiroir à extraction simple



RAYONNAGE AVEC 6 ÉTAGÈRES

ART.	L mm	P mm	H mm	KG par plateau	finition	CHF
A ST1026	1057	321	2011	120	Galvanisé	632,00
A ST1027	1057	421	2011	120	Galvanisé	651,00
A ST1028	1057	521	2011	120	Galvanisé	677,50
A ST1029	1057	621	2011	120	Galvanisé	745,50

Doté de 2 paires de rebords, 4 séparateurs trapézoïdaux

B ST1030	1028	321	2011	120	Galvanisé	511,00
B ST1031	1028	421	2011	120	Galvanisé	530,50
B ST1032	1028	521	2011	120	Galvanisé	555,00
B ST1033	1028	621	2011	120	Galvanisé	621,50

Doté de 2 paires de rebords, 4 séparateurs trapézoïdaux



CHARGE UTILE



EXTRACTION



GALVANISÉ



RAYONNAGE À PNEUS

ART.	L mm	P mm	H mm	n° supports	 par support	finition	CHF
A ST1034	1057	421	2016	6	50	Galvanisé	371,00
B ST1035	1028	421	2016	6	50	Galvanisé	266,50

SUPPORT PORTE-PNEUS



ART.	multiple de qté. min.	L mm	P mm	H mm	 par support	finition	CHF
FST9580S199	2	1000	33	98	50	Galvanisé	27,00



RAYONNAGE À PNEUS

ART.	L mm	P mm	H mm	n° supports	 par support	finition	CHF
ST2002	2071	421	2016	12	50	Galvanisé	637,50



RAYONNAGE AVEC 6 ÉTAGÈRES ET 6 LISSES

ART.	L mm	P mm	H mm	KG par paire de lisses	finition	CHF
A ST2003	2065	321	2016	250	Galvanisé	963,00
A ST2004	2065	421	2016	250	Galvanisé	974,00
A ST2005	2065	521	2016	250	Galvanisé	992,50
A ST2006	2065	621	2016	250	Galvanisé	1054,50
A ST2007	2065	821	2016	250	Galvanisé	1123,50
B ST2008	2036	321	2016	250	Galvanisé	858,00
B ST2009	2036	421	2016	250	Galvanisé	869,50
B ST2010	2036	521	2016	250	Galvanisé	886,00
B ST2011	2036	621	2016	250	Galvanisé	946,50
B ST2012	2036	821	2016	250	Galvanisé	1012,00



KG
CHARGE UTILE

GALVANISÉ

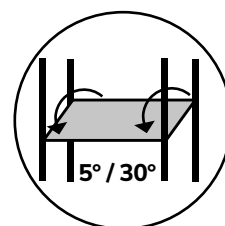

RAYONNAGES AVEC 6 ÉTAGÈRES INCLINÉES

ART.	L mm	P mm	H mm	 par plateau	finition	CHF
ST2602	2671	321	2016	100	Galvanisé	903,00
ST2603	2671	421	2016	100	Galvanisé	915,00
ST2604	2671	521	2016	100	Galvanisé	944,50
ST2605	2671	621	2016	100	Galvanisé	1018,50
ST2606	2671	821	2016	100	Galvanisé	1108,50

Comprenant bords d'arrêt de bacs et paire d'étriers pour étagères inclinées 5°/30°





Prédisposé pour roulettes et supports, voir page 107/109

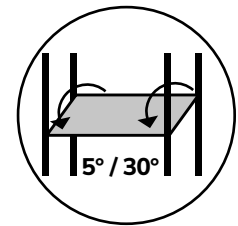

RAYONNAGES AVEC 7 ÉTAGÈRES INCLINÉES

	ART.	L mm	P mm	H mm	n° kit 4 séparateurs	finition	CHF
A	ST1036	1057	521	2016	10	Galvanisé	1341,00
A	ST1037	1057	621	2016	10	Galvanisé	1526,00
A	ST1038	1057	821	2016	10	Galvanisé	1653,00
B	ST1039	1028	521	2016	10	Galvanisé	1234,50
B	ST1040	1028	621	2016	10	Galvanisé	1418,00
B	ST1041	1028	821	2016	10	Galvanisé	1541,50

Comprenant bords d'arrêt de bacs et paire d'étriers pour étagères inclinées 5°/30°

! Étagères de 500 mm de profondeur, 120 kg de capacité de charge. Étagères de 600 et 800 mm de profondeur, 300 kg de capacité de charge.



CHARGEUTILE



GALVANISÉ



RAYONNAGE AVEC 4 CHÂSSIS INCLINABLES

ART.	L mm	P mm	H mm	KG par châssis	KG par rouleau	n° rails avec rouleaux	finition	CHF
A ST1101	1100	1509	2009	200	4	32	Galvanisé	3029,00
B ST1102	1100	1009	2009	200	4	32	Galvanisé	2695,00
C ST1401	1400	1009	2009	200	4	32	Galvanisé	2853,00
D ST1402	1400	1509	2009	200	4	32	Galvanisé	3157,00





RAYONNAGE AVEC 4 CHÂSSIS INCLINABLES AVEC ROULETTES

ART.	L mm	P mm	H mm	KG par châssis	KG par rouleau	n° rails avec rouleaux	roulettes			finition	CHF
							KG kit roulettes	🔩	🔩		
A ST1103	1118	1009	2164	200	4	32	750	2	2	Galvanisé	3000,50
B ST1403	1418	1009	2164	200	4	32	750	2	2	Galvanisé	3158,50



CHARGE UTILE



ROULETTE FIXE



ROULETTE PIVOTANTE AVEC FREIN



GALVANISÉ



RAYONNAGE AVEC 5 ÉTAGÈRES ET 12 BACS PICKING BOX AIR TAILLE 4

ART.	L mm	P mm	H mm	bacs					kg par plateau	finition	CHF
				nbre	taille	kg	L	couleur			
A ST1045	1057	521	1111	12	4	39	28	■	120	Galvanisé	623,50
B ST1046	1028	521	1111	12	4	39	28	■	120	Galvanisé	555,00

RAYONNAGE AVEC 5 ÉTAGÈRES SANS BACS TAILLE 4

ART.	L mm	P mm	H mm	kg par plateau	finition	CHF
A ST1047	1057	521	1111	120	Galvanisé	347,50
B ST1048	1028	521	1111	120	Galvanisé	279,00



RAYONNAGE AVEC 8 ÉTAGÈRES ET 24 BACS PICKING BOX AIR TAILLE 4

ART.	L mm	P mm	H mm	bacs					par plateau	finition	CHF
				nbre	taille	KG	L	couleur			
A ST1049	1057	521	2056	24	4	39	28		120	Galvanisé	1173,50
B ST1050	1028	521	2056	24	4	39	28		120	Galvanisé	1046,00

RAYONNAGE AVEC 8 ÉTAGÈRES SANS BACS TAILLE 4

ART.	L mm	P mm	H mm	KG par plateau	finition	CHF
A ST1051	1057	521	2016	120	Galvanisé	621,50
B ST1052	1028	521	2016	120	Galvanisé	494,00

BAC À FOND RENFORCÉ - DIM. ENCOMBREMENT (mm): L=336 P=508 H=203



ART.	multiple de qté. min.	taille	dim. utiles			L	couleur	CHF
			L mm	P mm	H mm			
FPB0004R051LQ	12	4	228	402	196	28		23,00
FPB0004R05132	12	4	228	402	196	28		23,00
FPB0004R0511Z	12	4	228	402	196	28		23,00
FPB0004R0512Y	12	4	228	402	196	28		23,00
FPB0004R0514Q	12	4	228	402	196	28		23,00



CHARGE UTILE



CAPACITÉ



GALVANISÉ



RAYONNAGE AVEC 6 ÉTAGÈRES ET 18 BACS PICKING BOX AIR TAILLE 4A5

ART.	L mm	P mm	H mm	bacs					par plateau	kg	finition	CHF
				nbre	taille	kg	L	couleur				
A ST1053	1057	521	2131	18	4A5	39	42	■	120	Galvanisé	998,50	
B ST1054	1028	521	2131	18	4A5	39	42	■	120	Galvanisé	871,00	

RAYONNAGE AVEC 6 ÉTAGÈRES SANS BACS TAILLE 4A5

ART.	L mm	P mm	H mm	par plateau	kg	finition	CHF
A ST1055	1057	521	2016	120	Galvanisé	503,50	
B ST1056	1028	521	2016	120	Galvanisé	376,00	

BAC À FOND RENFORCÉ - DIM. ENCOMBREMENT (mm): L=336 P=508 H=304



ART.	multiple de qté. min.	taille	dim. utiles			L	couleur	CHF
			L mm	P mm	H mm			
FPB04A5R0511Q	9	4A5	238	381	298	42	■	27,50
FPB04A5R05132	9	4A5	238	381	298	42	■	27,50
FPB04A5R0511Z	9	4A5	238	381	298	42	■	27,50
FPB04A5R0512Y	9	4A5	238	381	298	42	■	27,50
FPB04A5R0514Q	9	4A5	238	381	298	42	■	27,50



RAYONNAGE AVEC 7 ÉTAGÈRES ET 21 BACS PICKING BOX AIR TAILLE 4/4A5

ART.	L mm	P mm	H mm	bacs					par plateau	finition	CHF
				nbre	taille	KG	L	couleur			
A ST1057	1057	521	2111	9+12	4A5/4	39/39	42/28		120	Galvanisé	1086,00
B ST1058	1028	521	2111	9+12	4A5/4	39/39	42/28		120	Galvanisé	958,50

RAYONNAGE AVEC 7 ÉTAGÈRES SANS BACS TAILLE 4/4A5

ART.	L mm	P mm	H mm	KG par plateau	finition	CHF
A ST1059	1057	521	2016	120	Galvanisé	562,50
B ST1060	1028	521	2016	120	Galvanisé	435,00

BAC À FOND RENFORCÉ - DIM. ENCOMBREMENT (mm): L=336 P=508 H=203



4



ART.	multiple de qté. min.	taille	dim. utiles			L	couleur	CHF
			L mm	P mm	H mm			
FPB0004R051LQ	12	4	228	402	196	28		23,00
FPB0004R05132	12	4	228	402	196	28		23,00
FPB0004R0511Z	12	4	228	402	196	28		23,00
FPB0004R0512Y	12	4	228	402	196	28		23,00
FPB0004R0514Q	12	4	228	402	196	28		23,00



CHARGE UTILE



CAPACITÉ



GALVANISÉ

ST

P= 421 mm

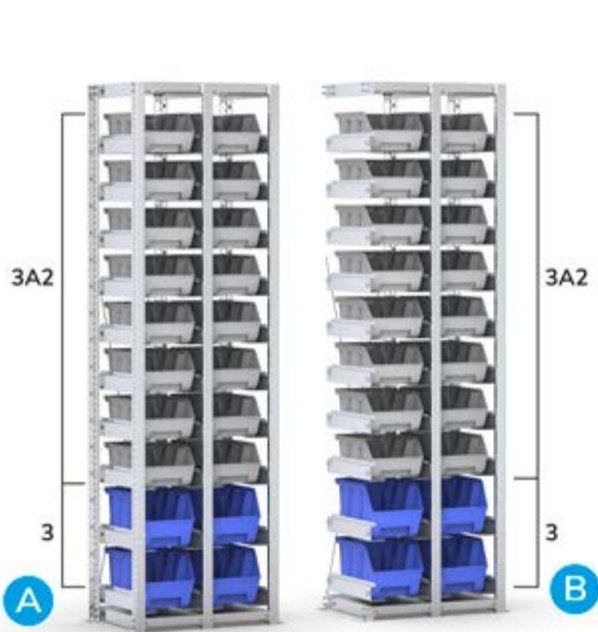

PICKING BOX AIR TAILLE 3A2 - 3

voir page 12



PICKING BOX MYTHOS TAILLE 3A2 - 3

voir page 44

RAYONNAGE AVEC 20 BACS PICKING BOX AIR TAILLE 3/3A2

ART.	L mm	P mm	H mm	n° coulisses	bacs				paire de coulisses	finition	CHF
					nbre	taille	KG	couleur			
A ST0601	634	421	2003	20 + 20	20	3/3A2	22 / 17	■ ■	50	Galvanisé	1012,00
B ST0602	584	421	2003	20 + 20	20	3/3A2	22 / 17	■ ■	50	Galvanisé	944,00

RAYONNAGE VIDE POUR BACS TAILLE 3/3A2

ART.	L mm	P mm	H mm	n° coulisses	KG	finition	CHF
					paire de coulisses		
A ST0603	634	421	2003	20 + 20	50	Galvanisé	775,00
B ST0604	584	421	2003	20 + 20	50	Galvanisé	707,00

SCHÉMA DISPOSITION BACS PICKING BOX

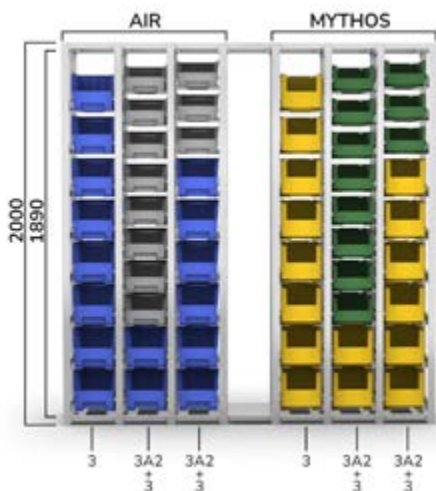

Le tableau ci-dessous indique le pas des guides en fonction de la taille des bacs à insérer.

taille	pas de vis mm
3A2 Mythos	175 ■
3 Mythos	225 ■
3A2 Air	175 ■
3 Air	225 ■

ST

P= 421 mm



1

2

3

4

1 TRAVÉE DE BASE H=2000 MM

ART.	L mm	P mm	H mm	H utile mm	finition	CHF
ST0301	360	421	2003	1890	Galvanisé	216,00

2 TRAVÉE SUPPLÉMENTAIRE H=2000 MM

ART.	L mm	P mm	H mm	H utile mm	finition	CHF
ST0302	310	421	2003	1890	Galvanisé	148,00

3 TRAVÉE DE BASE H=1000 MM

ART.	L mm	P mm	H mm	H utile mm	finition	CHF
ST0303	360	421	1009	890	Galvanisé	160,00

4 TRAVÉE SUPPLÉMENTAIRE H=1000 MM

ART.	L mm	P mm	H mm	H utile mm	finition	CHF
ST0304	310	421	1009	890	Galvanisé	124,00



PAIRE DE COULISSES POUR BACS

ART.	L mm	P mm	H mm	finition	CHF
ST9001	75	394	69	Galvanisé	19,50



KIT 2 BUTÉES D'ARRÊT POUR BACS

ART.	L mm	P mm	H mm	finition	CHF
FST4200S199	62	75	54	Galvanisé	21,00



CROISILLON DE RIGIDIFICATION

ART.	L mm	P mm	H mm	finition	CHF
FST7310S099	15	10	1290/1340	Galvanisé	21,00



! Dans les rayonnages d'une hauteur de 2003 mm, il est obligatoire d'installer un croisillon toutes les deux armatures.
Dans les rayonnages d'une hauteur de 1009 mm, il n'est pas nécessaire d'installer des croisillons.



CHARGE UTILE



GALVANISÉ

ST

P= 521 mm



PICKING BOX AIR TAILLE 4 - 4A5

voir page 12



PICKING BOX MYTHOS TAILLE 4A2 - 4 - 4A5

voir page 44

RAYONNAGE AVEC 21 BACS PICKING BOX AIR TAILLE 4/4A5

ART.	L mm	P mm	H mm	n° coulisses	bacs				paire de coulisses	finition	CHF
					nbre	taille	KG	couleur			
A ST1217	1208	521	2003	21 + 21	21	4/4A5	39/39	■ ■	50	Galvanisé	1655,00
B ST1218	1158	521	2003	21 + 21	21	4/4A5	39/39	■ ■	50	Galvanisé	1566,00

RAYONNAGE VIDE POUR BACS TAILLE 4/4A5

ART.	L mm	P mm	H mm	n° coulisses	KG	finition	CHF
					paire de coulisses		
A ST1219	1208	521	2003	21 + 21	50	Galvanisé	1131,50
B ST1220	1158	521	2003	21 + 21	50	Galvanisé	1042,50

SCHEMA DISPOSITION BACS PICKING BOX

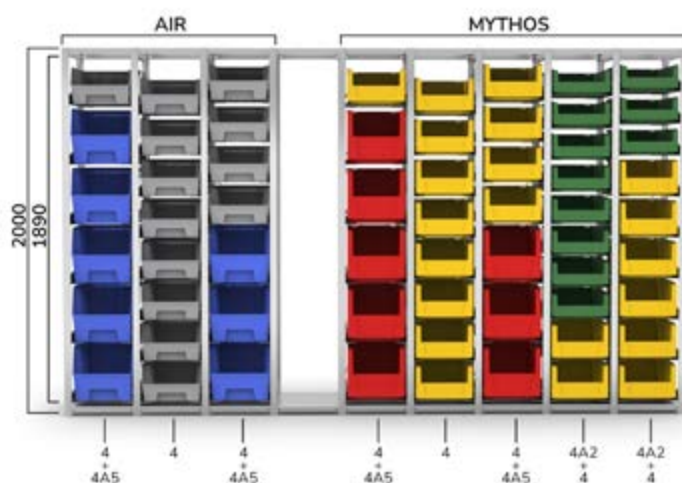

Le tableau ci-dessous indique le pas des guides en fonction de la taille des bacs à insérer.

taille	pas de vis mm
4A2 Mythos	175 ■
4 Mythos	225 ■
4A5 Mythos	325 ■
4 Air	225 ■
4A5 Air	325 ■

ST

P= 521 mm



1

2

3

4

1 TRAVÉE DE BASE H=2000 MM

ART.	L mm	P mm	H mm	H utile mm	finition	CHF
ST0401	460	521	2003	1890	Galvanisé	230,00

2 TRAVÉE SUPPLÉMENTAIRE H=2000 MM

ART.	L mm	P mm	H mm	H utile mm	finition	CHF
ST0402	410	521	2003	1890	Galvanisé	162,00

3 TRAVÉE DE BASE H=1000 MM

ART.	L mm	P mm	H mm	H utile mm	finition	CHF
ST0403	460	521	1009	890	Galvanisé	174,00

4 TRAVÉE SUPPLÉMENTAIRE H=1000 MM

ART.	L mm	P mm	H mm	H utile mm	finition	CHF
ST0404	410	521	1009	890	Galvanisé	138,00



PAIRE DE COULISSES POUR BACS

ART.	L mm	P mm	H mm	finition	CHF
ST9002	75	494	69	Galvanisé	25,50



KIT 2 BUTÉES D'ARRÊT POUR BACS

ART.	L mm	P mm	H mm	finition	CHF
FST4200S199	62	75	54	Galvanisé	21,00



CROISILLON DE RIGIDIFICATION

ART.	L mm	P mm	H mm	finition	CHF
FST7310S099	15	10	1290/1340	Galvanisé	21,00



! Dans les rayonnages d'une hauteur de 2003 mm, il est obligatoire d'installer un croisillon toutes les deux armatures. Dans les rayonnages d'une hauteur de 1009 mm, il n'est pas nécessaire d'installer des croisillons.



CHARGE UTILE



GALVANISÉ

ST

P= 421 mm



EURO BOX 4317 - 4322

voir page 62

RAYONNAGE AVEC 16 BACS EURO BOX TAILLE 4317/4322

ART.	Lmm	Pmm	H mm	n° coulisses	bacs				paire de coulisses	finition	CHF
					nbre	taille	kg	couleur			
A ST0801	810	421	2003	16 + 16	16	4317 / 4322	30 / 30	■	50	Galvanisé	1055,00
B ST0802	760	421	2003	16 + 16	16	4317 / 4322	30 / 30	■	50	Galvanisé	987,00

RAYONNAGE VIDE POUR BACS 400X300

ART.	Lmm	Pmm	H mm	n° coulisses	kg	finition	CHF
					paire de coulisses		
A ST0803	810	421	2003	16 + 16	50	Galvanisé	707,00
B ST0804	760	421	2003	16 + 16	50	Galvanisé	639,00

SCHEMA DISPOSITION BACS EURO BOX 400X300

Le tableau ci-dessous indique le pas des guides en fonction de la taille des bacs à insérer.

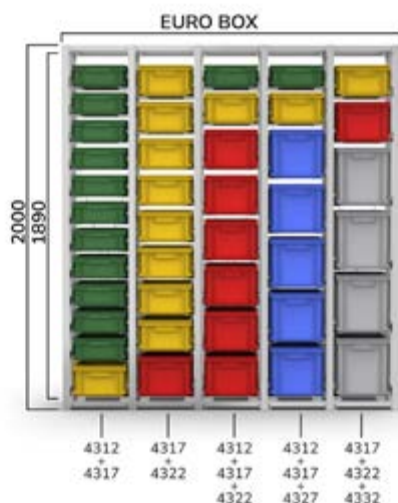

taille	pas de vis mm	
4312	150	■
4317	200	■
4322	250	■
4327	300	■
4332	350	■

! Les bacs Euro Box sont uniquement disponibles en gris. Les couleurs de l'image sont purement illustratives afin de mettre en évidence les différentes tailles.

ST

P= 421 mm



1

2

3

4

1 TRAVÉE DE BASE H=2000 MM

ART.	L mm	P mm	H mm	H utile mm	finition	CHF
ST0405	448	421	2003	1890	Galvanisé	221,00

2 TRAVÉE SUPPLÉMENTAIRE H=2000 MM

ART.	L mm	P mm	H mm	H utile mm	finition	CHF
ST0406	398	421	2003	1890	Galvanisé	153,00

3 TRAVÉE DE BASE H=1000 MM

ART.	L mm	P mm	H mm	H utile mm	finition	CHF
ST0407	448	421	1009	890	Galvanisé	165,00

4 TRAVÉE SUPPLÉMENTAIRE H=1000 MM

ART.	L mm	P mm	H mm	H utile mm	finition	CHF
ST0408	398	421	1009	890	Galvanisé	129,00



PAIRE DE COULISSES POUR BACS

ART.	L mm	P mm	H mm	finition	CHF
ST9001	75	394	69	Galvanisé	19,50



KIT 2 BUTÉES D'ARRÊT POUR BACS

ART.	L mm	P mm	H mm	finition	CHF
FST4200S199	62	75	54	Galvanisé	21,00



CROISILLON DE RIGIDIFICATION

ART.	L mm	P mm	H mm	finition	CHF
FST7310S099	15	10	1290/1340	Galvanisé	21,00



! Dans les rayonnages d'une hauteur de 2003 mm, il est obligatoire d'installer un croisillon toutes les deux armatures.
Dans les rayonnages d'une hauteur de 1009 mm, il n'est pas nécessaire d'installer des croisillons.



CHARGE UTILE



GALVANISÉ

ST

P= 621 mm



EURO BOX 6417 - 6422

voir page 62

RAYONNAGE AVEC 16 BACS EURO BOX TAILLE 6417/6422

ART.	L mm	P mm	H mm	n° coulisses	bacs				kg	paire de coulisses	finition	CHF
					nbre	taille	kg	couleur				
A ST1065	1010	621	2003	16 + 16	16	6417/6422	30/30	■	50	Galvanisé	1406,00	
B ST1066	960	621	2003	16 + 16	16	6417/6422	30/30	■	50	Galvanisé	1338,00	

RAYONNAGE VIDE POUR BACS 600X400

ART.	L mm	P mm	H mm	n° coulisses	kg	finition	CHF
					paire de coulisses		
A ST1067	1010	621	2003	16 + 16	50	Galvanisé	860,00
B ST1068	960	621	2003	16 + 16	50	Galvanisé	792,00

SCHÉMA DISPOSITION BACS EURO BOX 600X400

Le tableau ci-dessous indique le pas des guides en fonction de la taille des bacs à insérer.

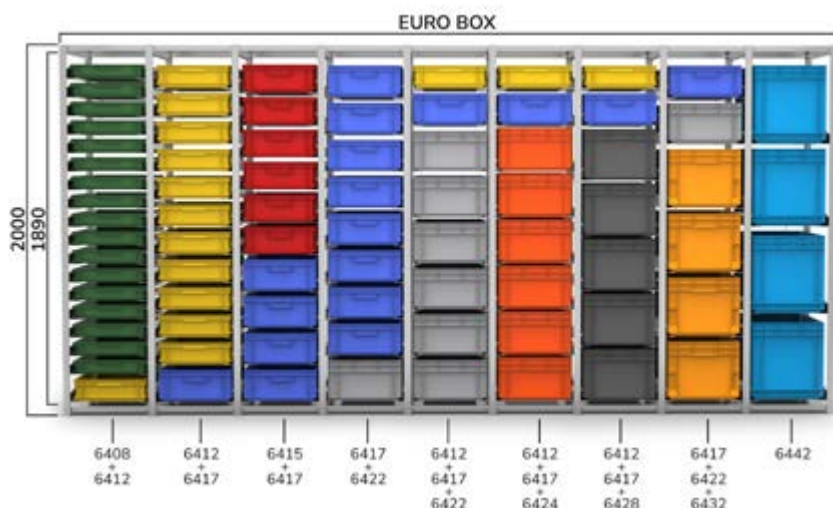

taille	pas de vis mm	couleur
6408	100	■
6412	150	■
6415	175	■
6417	200	■
6422	250	■
6424	250	■
6428	300	■
6432	350	■
6442	450	■

! Les bacs Euro Box sont uniquement disponibles en gris. Les couleurs de l'image sont purement illustratives afin de mettre en évidence les différentes tailles.

ST

P= 621 mm



1

2

3

4

1 TRAVÉE DE BASE H=2000 MM

ART.	L mm	P mm	H mm	H utile mm	finition	CHF
ST0501	548	621	2003	1890	Galvanisé	241,50

2 TRAVÉE SUPPLÉMENTAIRE H=2000 MM

ART.	L mm	P mm	H mm	H utile mm	finition	CHF
ST0502	498	621	2003	1890	Galvanisé	173,50

3 TRAVÉE DE BASE H=1000 MM

ART.	L mm	P mm	H mm	H utile mm	finition	CHF
ST0503	548	621	1009	890	Galvanisé	185,50

4 TRAVÉE SUPPLÉMENTAIRE H=1000 MM

ART.	L mm	P mm	H mm	H utile mm	finition	CHF
ST0504	498	621	1009	890	Galvanisé	149,50



PAIRE DE COULISSES POUR BACS

ART.	L mm	P mm	H mm	finition	CHF
ST9003	75	594	69	Galvanisé	26,50



KIT 2 BUTÉES D'ARRÊT POUR BACS

ART.	L mm	P mm	H mm	finition	CHF
FST4200S199	62	75	54	Galvanisé	21,00



CROISILLON DE RIGIDIFICATION

ART.	L mm	P mm	H mm	finition	CHF
FST7310S099	15	10	1290/1340	Galvanisé	21,00



! Dans les rayonnages d'une hauteur de 2003 mm, il est obligatoire d'installer un croisillon toutes les deux armatures.
Dans les rayonnages d'une hauteur de 1009 mm, il n'est pas nécessaire d'installer des croisillons.



CHARGE UTILE



GALVANISÉ

RAYONNAGES MONOBLOCS

DOMINO



Les **rayonnages monoblocs porte-bacs** Domino disposent d'une **structure alvéolaire** pour la création d'entrepôts modulaires dans lesquels organiser des bacs à bec en fer ou en polypropylène. Il est en effet possible de les **empiler** en toute sécurité pour créer des solutions qui se développent en hauteur en fonction des espaces disponibles. L'extraction des bacs est rapide et sûre : un crochet spécial installé dans la partie avant des coulisses empêche la chute du bac.

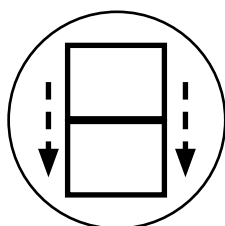

EMPILABLES

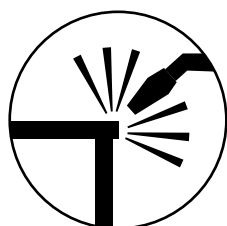

STRUCTURE SOUDÉE



PORTE-MODULE
JUSQU'À 1 600 KG

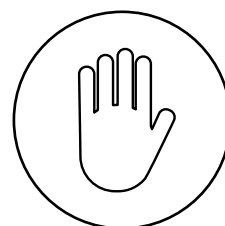

BUTÉE ANTICHUTE

DOMINO



RAYONNAGE AVEC 16 PICKING BOX MYTHOS TAILLE 3

ART.	L mm	P mm	H mm	RAL	CHF
FED30440301	1025	355	885	7000	796,50

Comprenant :

qté	descriptions
1	Rayonnage à 16 emplacements pour bacs taille 3
16	Bac en polypropylène Picking Box Mythos taille 3



RAYONNAGE AVEC 20 PICKING BOX MYTHOS TAILLE 4

ART.	L mm	P mm	H mm	RAL	CHF
FED40540301	1765	500	885	7000	1196,50

Comprenant :

qté	descriptions
1	Rayonnage à 20 emplacements pour bacs taille 4
20	Bac en polypropylène Picking Box Mythos taille 4

SUPERPOSABLES



n° châssis superposés	 de chaque châssis	 de chaque box
2	960	60
3	640	40

SUPERPOSABLES

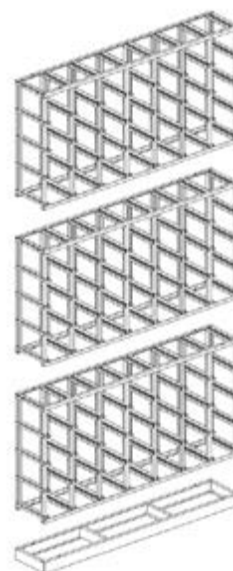

n° châssis superposés	 de chaque châssis	 de chaque box
3	1600	80



CHARGE UTILE



RAL 7000

DOMINO



RAYONNAGE AVEC 16 BACS TAILLE 3

ART.	L mm	P mm	H mm	RAL	CHF
FED30440201	1025	355	885	7000	1094,00

Comprenant :

qté	descriptions
1	Rayonnage à 16 emplacements pour bacs taille 3
16	Bac en métal taille 3

SUPERPOSABLES



n° châssis superposés	 de chaque châssis	 de chaque box
2	960	60
3	640	40



RAYONNAGE AVEC 20 BACS TAILLE 4

ART.	L mm	P mm	H mm	RAL	CHF
FED40540201	1765	500	885	7000	1694,00

Comprenant :

qté	descriptions
1	Rayonnage à 20 emplacements pour bacs taille 4
20	Bac en métal taille 4

SUPERPOSABLES

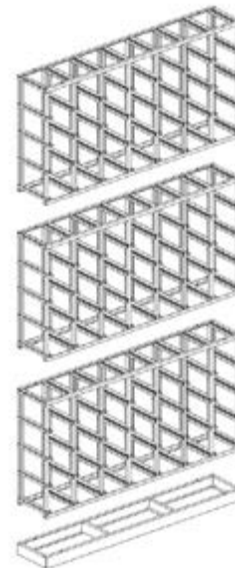

n° châssis superposés	 de chaque châssis	 de chaque box
3	1600	80

DOMINO

COMPOSANTS



RAYONNAGE VIDE

ART.	L mm	P mm	H mm	RAL	CHF
FED30440A01	1025	310	885	7000	571,50



RAYONNAGE VIDE

ART.	L mm	P mm	H mm	RAL	CHF
FED40540A01	1765	460	885	7000	706,50



COUVERCLE ANTIPOUSSIÈRE

ART.	L mm	P mm	H mm	RAL	CHF
FED90340001	1020	315	20	7000	53,50



COUVERCLE ANTIPOUSSIÈRE

ART.	L mm	P mm	H mm	RAL	CHF
FED90450001	1765	465	20	7000	82,00



SOCLED'APPUI

ART.	L mm	P mm	H mm	RAL	CHF
FED92340001	1020	313	85	7000	129,50



SOCLED'APPUI

ART.	L mm	P mm	H mm	RAL	CHF
FED92450001	1765	463	85	7000	158,00



CHARGE UTILE



RAL 7000

ÉTABLIS D'ATELIER

WORK

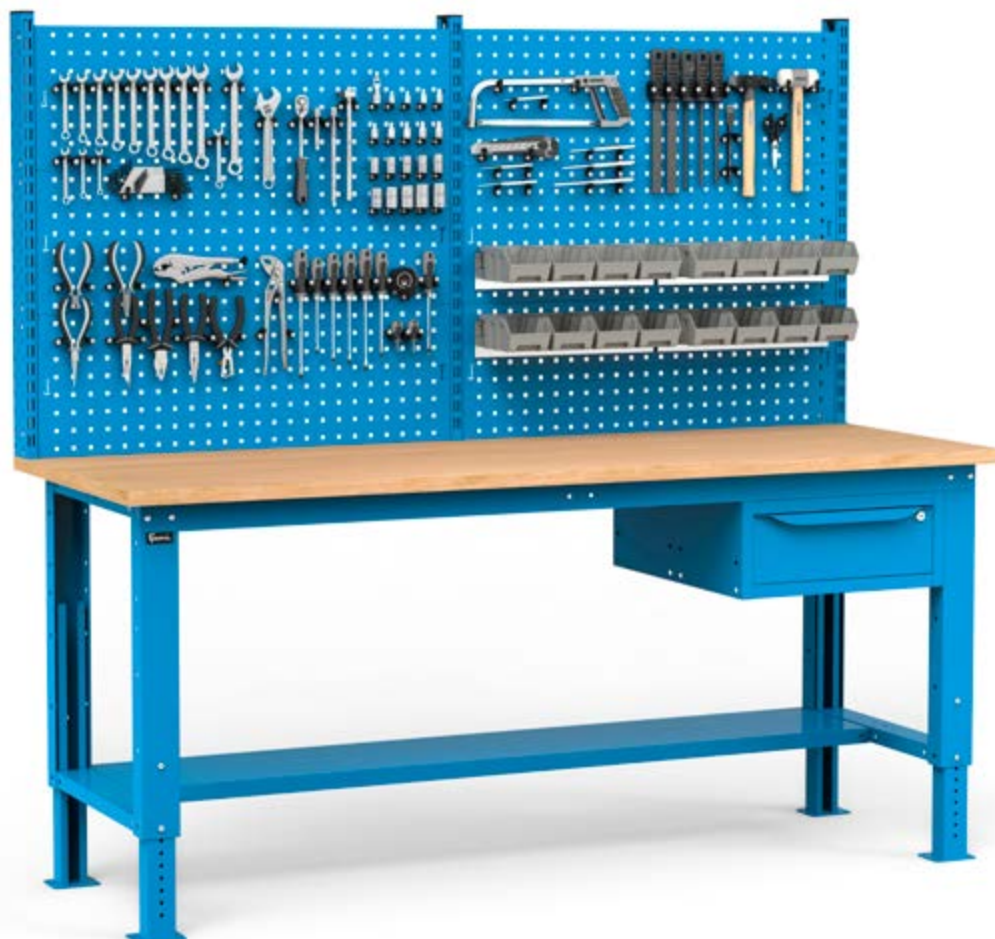

Les établis de la série Work sont des **solutions flexibles** et facilement personnalisables en fonction des besoins. Ils peuvent être configurés avec un **plateau** en bois multiplax de **hêtre** de 30 mm ou avec un plateau en acier de 2,5 mm et sont disponibles en **3 largeurs** : 1000, 1500 ou 2000 mm. Les établis Work peuvent disposer de **pieds en aciers fixes** et d'un **plateau inférieur** de série, ou d'un **demi-plateau inférieur** de série et de **pieds réglables en hauteur** prédisposés pour l'installation de roulettes. La structure en acier peut loger des armoires à portes ou à tiroirs, des plateaux ou des semi-plateaux, des panneaux perforés et des étagères.

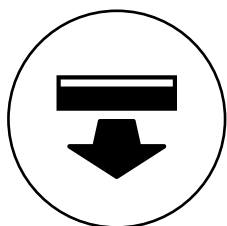

**TIROIRS À
EXTRACTION SIMPLE**



**CHARGE UTILE
DES TIROIRS 80 KG**

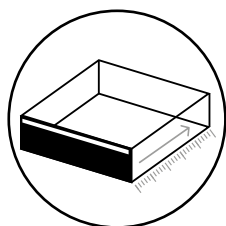

**PROFONDEUR UTILE
DU TIROIR 513 MM**

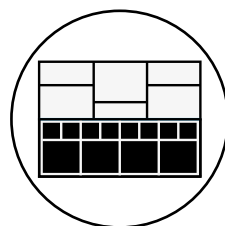

**MATÉRIEL DE
SÉPARATION**

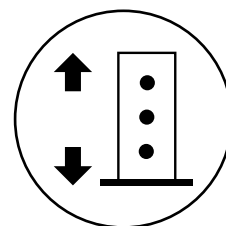

**PIEDS RÉGLABLES EN
HAUTEUR**

WORK



PLATEAU EN BOIS DE HÊTRE

Le plateau en bois de hêtre offre robustesse et résistance, garantissant une surface stable et solide, parfaite pour les opérations lourdes et de précision. Il résiste aux rayures, aux chocs et autres formes d'usure et a une épaisseur de 30 mm.



PLATEAU EN ACIER

Le plateau en acier est idéal pour les environnements de travail intensifs où sont utilisés des outils de coupe, grâce à sa haute résistance à l'usure et à l'abrasion. Il a une épaisseur de 2,5 mm et possède trois bords rehaussés.



COUVERCLE EN ACIER CAOUTCHOITÉ

Le couvercle en acier caoutchouté préserve l'intégrité du plan de travail en cas d'utilisation d'acides ou d'huiles, ou de travaux lourds. Il peut être appliqué sur des plateaux en multiplex comme en acier.



ROUES

Les roulettes transforment les établis réglables en hauteur Work en postes de mobiles pratiques. Ils sont disponibles en caoutchouc synthétique antitraces ou en caoutchouc élastique et sont fournis en kits composés de 2 roulettes pivotantes avec frein et de 2 roulettes fixes.



MATÉRIEL DE SÉPARATION

Le tiroir peut être subdivisé intérieurement à travers des **inserts pour petites pièces et des diviseurs longitudinaux et transversaux en métal**.

Ces derniers sont fixés au fond perforé du tiroir à travers des vis pour éviter la chute du matériel stocké.

MODULABLE ET EXTENSIBLE

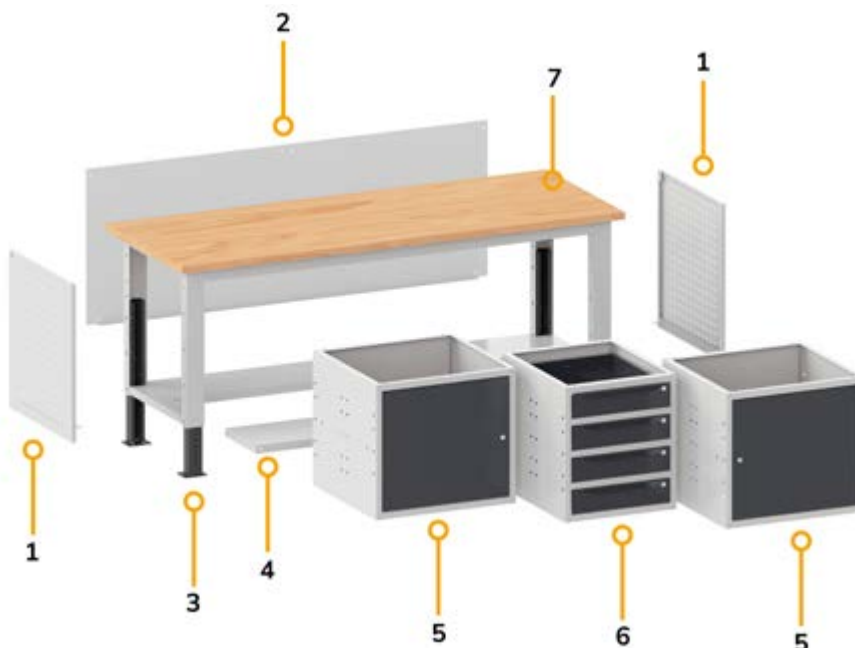

1. Panneau perforé latéral
2. Protection arrière
3. Pieds réglables
4. Demi-étagère supplémentaire
5. Armoire avec portes
6. Armoire avec 4 tiroirs
7. Plateau en bois de hêtre

WORK



DEMI-ÉTAGÈRE SUPPLÉMENTAIRE

La demi-étagère supplémentaire est installée dans la partie inférieure de l'établi pour disposer d'un support spacieux et peu encombrant pour les objets.



ÉTAGÈRE SUPPLÉMENTAIRE

L'étagère supplémentaire optimise l'espace sur l'établi, offrant une surface supplémentaire pour stocker le matériel de travail.



PANNEAU PERFORÉ LATÉRAL

Le panneau perforé transforme les côtés de l'établi en panneaux porte-outils pratiques, parfaits pour fixer des accessoires et des crochets à outils.

COULEURS

L'établi Work est disponible en 12 combinaisons de couleurs, dont 2 en stock.

ÉTABLI



7035
7016



7035*



5012



9002*



7016*



7000*



5019*



9010*



6011*



3003*



5010*



7035
5012*

* Sur demande

	START	PRO	PRO+
	WORK	BR	MASTER
Largeur mm	1000-1500-2000	1024-1500-2000-3000	1300-1500-2000-2500-3000
Type plans de travail	Acier Multiplex	Multiplex	Multiplex
Profondeur plan de travail mm	750	750	750-800*
Épaisseur plateau de travail en bois de hêtre mm	30	40	40-50*
Couverture	Caoutchouté	Caoutchouté	Caoutchouté
Charge utile établi kg	1000	1000	800 - 1500
Réglable en hauteur	✓	✓	✓
Pieds fixes	✓	-	✓
Pieds avec roulettes	Établi réglable	-	✓
Pieds électrifiés	-	-	✓
Profondeur utile tiroirs	513 mm	447 mm - 27 EH	600 mm - 36 EH
Tiroir extraction totale	-	✓	✓
Charge utile des tiroirs kg	80	50-75-100	50-75-100-200
Tige anti-renversement tiroir	-	✓	✓
Panneau équipé	✓	✓	✓
Protection arrière	Accessoire	De série	Accessoire*



* Sur demande



Outils non inclus



EXEMPLES DE CONFIGURATION

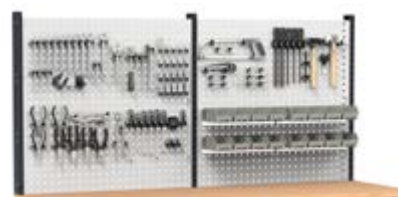

ART.	L mm	P mm	H mm	KG	RAL	CHF
WORK2030	2000	750	1675/2000	1000	7035+7016	1739,00
WORK2036	2000	750	1675/2000	1000	5012	1997,50

Comprenant :

qté	descriptions
1	Établi démonté réglable avec plateau en bois de hêtre 30 mm
1	Armoire L=500 mm avec 1 tiroir H=150 mm
1	Kit 3 montants double perforation
2	Kit 3 panneaux perforés/étagères avec 2 bordures
6	Crochet Unipok pour outils - Paquet de 30 pièces
4	Barre d'accrochage de bacs Picking Box taille 1/2
4	Kit 4 bacs Picking Box Air taille 1



CHARGE UTILE



RAL 7035 + RAL 7016



RAL 5012



- 300 kg**
- réglables en hauteur**
- plateau en bois de hêtre épaisseur 30 mm**
- livrés démontés**
- pieds avec pas de vis de 25 mm**
- roulettes en caoutchouc synthétique antitraces**



ART.	L mm	P mm	H mm	RAL	CHF
WORK1553	1500	750	887/1212	7035+7016	818,50
WORK1554	1500	750	887/1212	5012	934,00

Comprenant :

qté	descriptions
1	Établi démonté réglable avec plateau en bois de hêtre 30 mm
2	Paire d'étriers de renfort
1	Kit 4 roulettes en caoutchouc synthétique antitraces Ø 125 mm



ART.	L mm	P mm	H mm	RAL	CHF
WORK1555	1500	750	887/1212	7035+7016	997,00
WORK1556	1500	750	887/1212	5012	1125,00

Comprenant :

qté	descriptions
1	Établi démonté réglable avec plateau en bois de hêtre 30 mm
1	Armoire L=500 mm avec 1 tiroir H=150 mm
1	Paire d'étriers de renfort
1	Kit 4 roulettes en caoutchouc synthétique antitraces Ø 125 mm



ART.	L mm	P mm	H mm	RAL	CHF
WORK1557	1500	750	887/1212	7035+7016	1557,00
WORK1558	1500	750	887/1212	5012	1778,00

Comprenant :

qté	descriptions
1	Établi démonté réglable avec plateau en bois de hêtre 30 mm
1	Armoire L=500 mm avec 4 tiroirs H=105 mm
1	Demi-étagère non rainurée L=1260 mm
1	Paire d'étriers de renfort
1	Kit 4 roulettes en caoutchouc synthétique antitraces Ø 125 mm

 300 kg

 réglables en hauteur

 plateau en bois de hêtre épaisseur 30 mm

 livrés démontés

 pieds avec pas de vis de 25 mm

 roulettes en caoutchouc synthétique antitraces



ART.	L mm	P mm	H mm	RAL	CHF
WORK2056	2000	750	887/1212	7035+7016	922,00
WORK2057	2000	750	887/1212	5012	1036,50

Comprenant :

qté	descriptions
1	Établi démonté réglable avec plateau en bois de hêtre 30 mm
2	Paire d'étriers de renfort
1	Kit 4 roulettes en caoutchouc synthétique antitraces Ø 125 mm



ART.	L mm	P mm	H mm	RAL	CHF
WORK2058	2000	750	887/1212	7035+7016	1100,50
WORK2059	2000	750	887/1212	5012	1227,50

Comprenant :

qté	descriptions
1	Établi démonté réglable avec plateau en bois de hêtre 30 mm
1	Armoire L=500 mm avec 1 tiroir H=150 mm
1	Paire d'étriers de renfort
1	Kit 4 roulettes en caoutchouc synthétique antitraces Ø 125 mm



ART.	L mm	P mm	H mm	RAL	CHF
WORK2060	2000	750	887/1212	7035+7016	1680,50
WORK2061	2000	750	887/1212	5012	1903,50

Comprenant :

qté	descriptions
1	Établi démonté réglable avec plateau en bois de hêtre 30 mm
1	Armoire L=500 mm avec 4 tiroirs H=105 mm
1	Demi-étagère non rainurée L=1760 mm
1	Paire d'étriers de renfort
1	Kit 4 roulettes en caoutchouc synthétique antitraces Ø 125 mm



CHARGE UTILE



ROULETTE FIXE



ROULETTE PIVOTANTE AVEC FREIN







RAL 7035 + RAL 7016



RAL 5012



-  **1000 kg**
-  **livrés démontés**
-  **plateau en bois de hêtre épaisseur 30 mm**
-  **charge utile du tiroir 80 kg**
-  **extraction du tiroir 86%**



ART.	L mm	P mm	H mm	RAL	CHF
WORK1541	1500	750	882	7035+7016	777,50
WORK1542	1500	750	882	5012	821,00

Comprenant :

qté	descriptions
1	Établi démonté avec plateau en bois de hêtre 40 mm
1	Armoire L=500 mm avec 1 tiroir H=150 mm



ART.	L mm	P mm	H mm	RAL	CHF
WORK1543	1500	750	882	7035+7016	1256,50
WORK1544	1500	750	882	5012	1383,00

Comprenant :

qté	descriptions
1	Établi démonté avec plateau en bois de hêtre 40 mm
1	Armoire L=500 mm avec 4 tiroirs H=105 mm



ART.	L mm	P mm	H mm	RAL	CHF
WORK1545	1500	750	882	7035+7016	1468,00
WORK1546	1500	750	882	5012	1635,00

Comprenant :

qté	descriptions
1	Établi démonté avec plateau en bois de hêtre 40 mm
1	Armoire L=500 mm avec 4 tiroirs H=105 mm
1	Protection arrière
1	Étagère non rainurée L=760 mm

1000 kg

réglables en hauteur

plateau en bois de hêtre épaisseur 30 mm

livrés démontés

pieds avec pas de vis de 25 mm



ART.	L mm	P mm	H mm	RAL	CHF
WORK1501	1500	750	732/1057	7035+7016	852,50
WORK1502	1500	750	732/1057	5012	979,00

Comprenant :

qté	descriptions
1	Établi démonté réglable avec plateau en bois de hêtre 30 mm
1	Armoire L=500 mm avec 1 tiroir H=150 mm



ART.	L mm	P mm	H mm	RAL	CHF
WORK1503	1500	750	732/1057	7035+7016	1412,50
WORK1504	1500	750	732/1057	5012	1632,00

Comprenant :

qté	descriptions
1	Établi démonté réglable avec plateau en bois de hêtre 30 mm
1	Armoire L=500 mm avec 4 tiroirs H=105 mm
1	Demi-étagère non rainurée L=1260 mm



ART.	L mm	P mm	H mm	RAL	CHF
WORK1507	1500	750	732/1057	7035+7016	1532,00
WORK1508	1500	750	732/1057	5012	1784,00

Comprenant :

qté	descriptions
1	Établi démonté réglable avec plateau en bois de hêtre 30 mm
1	Armoire L=500 mm avec 4 tiroirs H=105 mm
1	Protection arrière
1	Demi-étagère non rainurée L=760 mm
1	Support pour demi-étagère intermédiaire



CHARGE UTILE







RAL 7035 + RAL 7016



RAL 5012



-  **1000 kg**
-  **réglables en hauteur**
-  **plateau en bois de hêtre épaisseur 30 mm**
-  **livrés démontés**
-  **pieds avec pas de vis de 25 mm**



ART.	L mm	P mm	H mm	RAL	CHF
WORK1505	1500	750	732/1057	7035+7016	1700,50
WORK1506	1500	750	732/1057	5012	1956,00

Comprenant :

qté	descriptions
1	Établi démonté réglable avec plateau en bois de hêtre 30 mm
1	Armoire L=500 mm avec 4 tiroirs H=105 mm
1	Armoire L=500 mm avec 1 porte et 1 étagère réglable
1	Plaque de fond d'armoire L=500 mm



ART.	L mm	P mm	H mm	RAL	CHF
WORK1511	1500	750	732/1057	7035+7016	1506,00
WORK1512	1500	750	732/1057	5012	1694,50

Comprenant :

qté	descriptions
1	Établi démonté réglable avec plateau en bois de hêtre 30 mm
2	Armoire L=629 mm avec 1 tiroir H=150 mm et 1 porte
1	Demi-étagère non rainurée L=1260 mm



ART.	L mm	P mm	H mm	RAL	CHF
WORK1509	1500	750	732/1057	7035+7016	1776,00
WORK1510	1500	750	732/1057	5012	2033,50

Comprenant :

qté	descriptions
1	Établi démonté réglable avec plateau en bois de hêtre 30 mm
1	Armoire L=629 mm avec 4 tiroirs H=105 mm
1	Armoire L=629 mm avec 1 porte et 1 étagère réglable
1	Demi-étagère non rainurée L=1260 mm

CONFIGURATIONS ALTERNATIVES

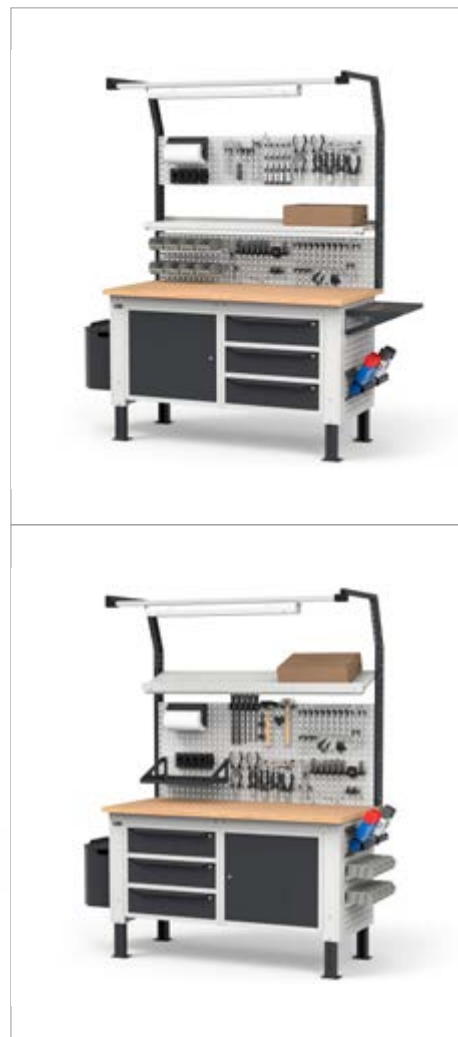

Outils non inclus



ART.	L mm	P mm	H mm	KG	RAL	CHF
WORK1540	1500	750	1977/2302	1000	7035+7016	3484,50

Comprenant :

qté	descriptions	qté	descriptions
1	Établi démonté réglable avec plateau en bois de hêtre 30 mm	1	Kit 3 panneaux perforés/étagères avec 2 bordures
1	Armoire L=629 mm avec 1 porte et 1 étagère réglable	1	Lampe double
1	Plaque de fond d'armoire L=629 mm	1	Lampe simple
1	Armoire L=629 mm avec 3 tiroirs H=150 mm	1	Kit porte-rouleau avec papier ø 130 mm
2	Panneau perforé latéral	1	Support multiprise à 4 compartiments
1	Poubelle capacité 30 L	1	Multiprise Schuko à 4 compartiments
1	Grande étagère réversible	1	Câble de raccordement Wieland Schuko/français
2	Porte-bombes aérosol incliné à 2 emplacements	4	Crochet Unipok pour outils - Paquet de 30 pièces
1	Kit 2 montants double perforation pour établis	2	Barre d'accrochage de bacs Picking Box taille 1/2
1	Kit 2 supports inclinés avec rail	2	Kit 4 bacs Picking Box Air taille 1



CHARGE UTILE







RAL 7035 + RAL 7016



RAL 5012



-  **1000 kg**
-  **réglables en hauteur**
-  **plateau en bois de hêtre épaisseur 30 mm**
-  **livrés démontés**
-  **pieds avec pas de vis de 25 mm**



Outils non inclus



Outils non inclus



Outils non inclus



ART.	L mm	P mm	H mm	RAL	CHF
WORK1528	1500	750	1675/2000	7035+7016	1389,00
WORK1534	1500	750	1675/2000	5012	1629,50

Comprenant :

qté	descriptions
1	Établi démonté réglable avec plateau en bois de hêtre 30 mm
1	Armoire L=500 mm avec 1 tiroir H=150 mm
1	Kit 2 montants double perforation pour établis
1	Kit 3 panneaux perforés/étagères avec 2 bordures
6	Crochet Unipok pour outils - Paquet de 30 pièces
2	Barre d'accrochage de bacs Picking Box taille 1/2
2	Kit 4 bacs Picking Box Air taille 1

ART.	L mm	P mm	H mm	RAL	CHF
WORK1529	1500	750	1675/2000	7035+7016	1949,00
WORK1535	1500	750	1675/2000	5012	2282,50

Comprenant :

qté	descriptions
1	Établi démonté réglable avec plateau en bois de hêtre 30 mm
1	Armoire L=500 mm avec 4 tiroirs H=105 mm
1	Demi-étagère non rainurée L=1260 mm
1	Kit 2 montants double perforation pour établis
1	Kit 3 panneaux perforés/étagères avec 2 bordures
6	Crochet Unipok pour outils - Paquet de 30 pièces
2	Barre d'accrochage de bacs Picking Box taille 1/2
2	Kit 4 bacs Picking Box Air taille 1

ART.	L mm	P mm	H mm	RAL	CHF
WORK1530	1500	750	1675/2000	7035+7016	2068,50
WORK1536	1500	750	1675/2000	5012	2434,50

Comprenant :

qté	descriptions
1	Établi démonté réglable avec plateau en bois de hêtre 30 mm
1	Protection arrière
1	Armoire L=500 mm avec 4 tiroirs H=105 mm
1	Demi-étagère non rainurée L=760 mm
1	Support pour demi-étagère intermédiaire
1	Kit 2 montants double perforation pour établis
1	Kit 3 panneaux perforés/étagères avec 2 bordures
6	Crochet Unipok pour outils - Paquet de 30 pièces
2	Barre d'accrochage de bacs Picking Box taille 1/2
2	Kit 4 bacs Picking Box Air taille 1

EXEMPLES DE CONFIGURATION



Outils non inclus



Outils non inclus



Outils non inclus



ART.	L mm	P mm	H mm	RAL	CHF
WORK1531	1500	750	1675/2000	7035+7016	2237,00
WORK1537	1500	750	1675/2000	5012	2606,50

Comprenant :

qté	descriptions
1	Établi démonté réglable avec plateau en bois de hêtre 30 mm
1	Armoire L=500 mm avec 1 porte et 1 étagère réglable
1	Plaque de fond d'armoire L=500 mm
1	Armoire L=500 mm avec 4 tiroirs H=105 mm
1	Kit 2 montants double perforation pour établis
1	Kit 3 panneaux perforés/étagères avec 2 bordures
6	Crochet Unipok pour outils - Paquet de 30 pièces
2	Barre d'accrochage de bacs Picking Box taille 1/2
2	Kit 4 bacs Picking Box Air taille 1

ART.	L mm	P mm	H mm	RAL	CHF
WORK1532	1500	750	1675/2000	7035+7016	2042,50
WORK1538	1500	750	1675/2000	5012	2345,00

Comprenant :

qté	descriptions
1	Établi démonté réglable avec plateau en bois de hêtre 30 mm
2	Armoire L=629 mm avec 1 tiroir H=150 mm et 1 porte
1	Demi-étagère non rainurée L=1260 mm
1	Kit 2 montants double perforation pour établis
1	Kit 3 panneaux perforés/étagères avec 2 bordures
6	Crochet Unipok pour outils - Paquet de 30 pièces
2	Barre d'accrochage de bacs Picking Box taille 1/2
2	Kit 4 bacs Picking Box Air taille 1

ART.	L mm	P mm	H mm	RAL	CHF
WORK1533	1500	750	1675/2000	7035+7016	2312,50
WORK1539	1500	750	1675/2000	5012	2684,00





Comprenant :

qté	descriptions
1	Établi démonté réglable avec plateau en bois de hêtre 30 mm
1	Armoire L=629 mm avec 1 porte et 1 étagère réglable
1	Armoire L=629 mm avec 4 tiroirs H=105 mm
1	Demi-étagère non rainurée L=1260 mm
1	Kit 2 montants double perforation pour établis
1	Kit 3 panneaux perforés/étagères avec 2 bordures
6	Crochet Unipok pour outils - Paquet de 30 pièces
2	Barre d'accrochage de bacs Picking Box taille 1/2
2	Kit 4 bacs Picking Box Air taille 1



CHARGE UTILE RAL 7035 + RAL 7016 RAL 5012



-  **1000 kg**
-  **livrés démontés**
-  **plateau en bois de hêtre épaisseur 30 mm**
-  **charge utile du tiroir 80 kg**
-  **extraction du tiroir 86%**



ART.	L mm	P mm	H mm	RAL	CHF
WORK2044	2000	750	882	7035+7016	881,50
WORK2045	2000	750	882	5012	942,00

Comprenant :

qté	descriptions
1	Établi démonté avec plateau en bois de hêtre 40 mm
1	Armoire L=500 mm avec 1 tiroir H=150 mm



ART.	L mm	P mm	H mm	RAL	CHF
WORK2046	2000	750	882	7035+7016	1360,50
WORK2047	2000	750	882	5012	1504,00

Comprenant :

qté	descriptions
1	Établi démonté avec plateau en bois de hêtre 40 mm
1	Armoire L=500 mm avec 4 tiroirs H=105 mm



ART.	L mm	P mm	H mm	RAL	CHF
WORK2048	2000	750	882	7035+7016	2008,50
WORK2049	2000	750	882	5012	2227,00

Comprenant :

qté	descriptions
1	Établi démonté avec plateau en bois de hêtre 40 mm
1	Armoire L=500 mm avec 4 tiroirs H=105 mm
2	Armoire L=629 mm avec 1 porte et 1 étagère réglable

1000 kg

réglables en hauteur

plateau en bois de hêtre épaisseur 30 mm

livrés démontés

pieds avec pas de vis de 25 mm



ART.	L mm	P mm	H mm	RAL	CHF
WORK2001	2000	750	732/1057	7035+7016	956,00
WORK2002	2000	750	732/1057	5012	1081,50

Comprenant :

qté	descriptions
1	Établi démonté réglable avec plateau en bois de hêtre 30 mm
1	Armoire L=500 mm avec 1 tiroir H=150 mm



ART.	L mm	P mm	H mm	RAL	CHF
WORK2003	2000	750	732/1057	7035+7016	1536,00
WORK2004	2000	750	732/1057	5012	1757,50

Comprenant :

qté	descriptions
1	Établi démonté réglable avec plateau en bois de hêtre 30 mm
1	Armoire L=500 mm avec 4 tiroirs H=105 mm
1	Demi-étagère non rainurée L=1760 mm



ART.	L mm	P mm	H mm	RAL	CHF
WORK2009	2000	750	732/1057	7035+7016	2184,00
WORK2010	2000	750	732/1057	5012	2480,50

Comprenant :

qté	descriptions
1	Établi démonté réglable avec plateau en bois de hêtre 30 mm
1	Armoire L=500 mm avec 4 tiroirs H=105 mm
2	Armoire L=629 mm avec 1 porte et 1 étagère réglable
1	Demi-étagère non rainurée L=1760 mm



CHARGE UTILE







RAL 7035 + RAL 7016



RAL 5012



-  **1000 kg**
-  **réglables en hauteur**
-  **plateau en bois de hêtre épaisseur 30 mm**
-  **livrés démontés**
-  **pieds avec pas de vis de 25 mm**



ART.	L mm	P mm	H mm	RAL	CHF
WORK2005	2000	750	732/1057	7035+7016	1839,00
WORK2006	2000	750	732/1057	5012	2099,50

Comprenant :

qté	descriptions
1	Établi démonté réglable avec plateau en bois de hêtre 30 mm
1	Armoire L=500 mm avec 4 tiroirs H=105 mm
1	Armoire L=500 mm avec 1 porte et 1 étagère réglable
1	Demi-étagère non rainurée L=1760 mm



ART.	L mm	P mm	H mm	RAL	CHF
WORK2007	2000	750	732/1057	7035+7016	2025,00
WORK2008	2000	750	732/1057	5012	2325,50

Comprenant :

qté	descriptions
1	Établi démonté réglable avec plateau en bois de hêtre 30 mm
1	Armoire L=500 mm avec 4 tiroirs H=105 mm
1	Armoire L=500 mm avec 1 porte et 1 étagère réglable
1	Protection arrière
1	Demi-étagère non rainurée L=760 mm
1	Plaque de fond d'armoire L=500 mm



ART.	L mm	P mm	H mm	RAL	CHF
WORK2011	2000	750	732/1057	7035+7016	1987,00
WORK2012	2000	750	732/1057	5012	2203,00

Comprenant :

qté	descriptions
1	Établi démonté réglable avec plateau en bois de hêtre 30 mm
1	Armoire L=500 mm avec 1 tiroir H=150 mm et 1 porte
2	Armoire L=629 mm avec 1 tiroir H=150 mm et 1 porte
1	Demi-étagère non rainurée L=1760 mm

CONFIGURATIONS ALTERNATIVES



Outils non inclus



ART.	L mm	P mm	H mm	 KG	RAL	CHF
WORK2043	2000	750	1977/2302	1000	7035+7016	4111,50

Comprenant :

qté	descriptions	qté	descriptions
1	Établi démonté réglable avec plateau en bois de hêtre 30 mm	2	Kit 3 panneaux perforés/étagères avec 2 bordures
2	Armoire L=629 mm avec 1 porte et 1 étagère réglable	1	Lampe double
1	Armoire L=500 mm avec 3 tiroirs H=150 mm	2	Porte-bombes aérosol incliné à 2 emplacements
1	Demi-étagère non rainurée L=1760 mm	1	Kit porte-rouleau avec papier Ø=240 mm
2	Panneau perforé latéral	7	Crochet Unipok pour outils - Paquet de 30 pièces
1	Poubelle capacité 30 L	1	Support multiprise à 4 compartiments
2	Porte-silicone incliné à 2 emplacements	1	Multiprise Schuko à 4 compartiments
1	Poche porte-documents format A4	1	Câble de raccordement Wieland Schuko/français
1	Kit 3 montants double perforation	1	Grande étagère réversible
1	Kit 3 supports inclinés avec 2 rails		



CHARGE UTILE







RAL 7035 + RAL 7016



RAL 5012



-  **1000 kg**  **réglables en hauteur**  **plateau en bois de hêtre épaisseur 30 mm**
-  **livrés démontés**  **pieds avec pas de vis de 25 mm**



Outils non inclus



Outils non inclus



Outils non inclus



ART.	L mm	P mm	H mm	RAL	CHF
WORK2030	2000	750	1675/2000	7035+7016	1739,00
WORK2036	2000	750	1675/2000	5012	1997,50

Comprenant :

qté	descriptions
1	Établi démonté réglable avec plateau en bois de hêtre 30 mm
1	Armoire L=500 mm avec 1 tiroir H=150 mm
1	Kit 3 montants double perforation
2	Kit 3 panneaux perforés/étagères avec 2 bordures
6	Crochet Unipok pour outils - Paquet de 30 pièces
4	Barre d'accrochage de bacs Picking Box taille 1/2
4	Kit 4 bacs Picking Box Air taille 1

ART.	L mm	P mm	H mm	RAL	CHF
WORK2031	2000	750	1675/2000	7035+7016	2319,00
WORK2037	2000	750	1675/2000	5012	2673,50

Comprenant :

qté	descriptions
1	Établi démonté réglable avec plateau en bois de hêtre 30 mm
1	Armoire L=500 mm avec 4 tiroirs H=105 mm
1	Demi-étagère non rainurée L=1760 mm
1	Kit 3 montants double perforation
2	Kit 3 panneaux perforés/étagères avec 2 bordures
6	Crochet Unipok pour outils - Paquet de 30 pièces
4	Barre d'accrochage de bacs Picking Box taille 1/2
4	Kit 4 bacs Picking Box Air taille 1

ART.	L mm	P mm	H mm	RAL	CHF
WORK2032	2000	750	1675/2000	7035+7016	2622,00
WORK2038	2000	750	1675/2000	5012	3015,50

Comprenant :

qté	descriptions
1	Établi démonté réglable avec plateau en bois de hêtre 30 mm
1	Armoire L=500 mm avec 1 porte et 1 étagère réglable
1	Armoire L=500 mm avec 4 tiroirs H=105 mm
1	Demi-étagère non rainurée L=1760 mm
1	Kit 3 montants double perforation
2	Kit 3 panneaux perforés/étagères avec 2 bordures
6	Crochet Unipok pour outils - Paquet de 30 pièces
4	Barre d'accrochage de bacs Picking Box taille 1/2
4	Kit 4 bacs Picking Box Air taille 1

EXEMPLES DE CONFIGURATION

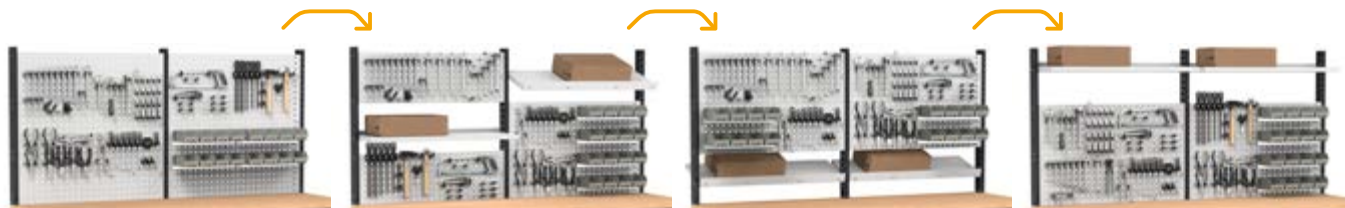

Outils non inclus



Outils non inclus



Outils non inclus



ART.	L mm	P mm	H mm	RAL	CHF
WORK2033	2000	750	1675/2000	7035+7016	2808,00
WORK2039	2000	750	1675/2000	5012	3241,50

Comprenant :

qté	descriptions
1	Établi démonté réglable avec plateau en bois de hêtre 30 mm
1	Protection arrière
1	Armoire L=500 mm avec 1 porte et 1 étagère réglable
1	Plaque de fond d'armoire L=500 mm
1	Armoire L=500 mm avec 4 tiroirs H=105 mm
1	Demi-étagère non rainurée L=760 mm
1	Kit 3 montants double perforation
2	Kit 3 panneaux perforés/étagères avec 2 bordures
6	Crochet Unipok pour outils - Paquet de 30 pièces
4	Barre d'accrochage de bacs Picking Box taille 1/2
4	Kit 4 bacs Picking Box Air taille 1

ART.	L mm	P mm	H mm	RAL	CHF
WORK2034	2000	750	1675/2000	7035+7016	2770,00
WORK2040	2000	750	1675/2000	5012	3119,00

Comprenant :

qté	descriptions
1	Établi démonté réglable avec plateau en bois de hêtre 30 mm
2	Armoire L=629 mm avec 1 tiroir H=150 mm et 1 porte
1	Armoire L=500 mm avec 1 tiroir H=150 mm et 1 porte
1	Demi-étagère non rainurée L=1760 mm
1	Kit 3 montants double perforation
2	Kit 3 panneaux perforés/étagères avec 2 bordures
6	Crochet Unipok pour outils - Paquet de 30 pièces
4	Barre d'accrochage de bacs Picking Box taille 1/2
4	Kit 4 bacs Picking Box Air taille 1

ART.	L mm	P mm	H mm	RAL	CHF
WORK2035	2000	750	1675/2000	7035+7016	2967,00
WORK2041	2000	750	1675/2000	5012	3396,50

Comprenant :

qté	descriptions
1	Établi démonté réglable avec plateau en bois de hêtre 30 mm
2	Armoire L=629 mm avec 1 porte et 1 étagère réglable
1	Armoire L=500 mm avec 4 tiroirs H=105 mm
1	Demi-étagère non rainurée L=1760 mm
1	Kit 3 montants double perforation
2	Kit 3 panneaux perforés/étagères avec 2 bordures
6	Crochet Unipok pour outils - Paquet de 30 pièces
4	Barre d'accrochage de bacs Picking Box taille 1/2
4	Kit 4 bacs Picking Box Air taille 1



CHARGE UTILE RAL 7035 + RAL 7016 RAL 5012

WORK

COMPOSANTS



EMBALLAGE ÉTABLI DÉMONTÉ

L ➔ 1000 - 1500 - 2000 mm



1000 kg

— plateau en bois de hêtre épaisseur 30 mm



livrés démontés

— plateau en acier épaisseur 2,5 mm



ÉTABLI AVEC PLATEAU EN ACIER

ART.	L mm	P mm	H mm	plateau		RAL	CHF
				matériau	mm		
FBG01S1000F00PD	1031	704	887	Acier	2,5	7035+7016	454,50
FBG01S1000F0004	1031	704	887	Acier	2,5	5012	530,00
FBG01S1500F00PD	1507	704	887	Acier	2,5	7035+7016	568,50
FBG01S1500F0004	1507	704	887	Acier	2,5	5012	682,00
FBG01S2000F00PD	2007	704	887	Acier	2,5	7035+7016	672,50
FBG01S2000F0004	2007	704	887	Acier	2,5	5012	785,50



ÉTABLI AVEC PLATEAU EN BOIS

ART.	L mm	P mm	H mm	plateau		RAL	CHF
				matériau	mm		
FBG02S1000F0008	1024	750	882	Multiplex	30	7035	450,50
FBG02S1000F0004	1024	750	882	Multiplex	30	5012	474,00
FBG02S1500F0008	1500	750	882	Multiplex	30	7035	563,00
FBG02S1500F0004	1500	750	882	Multiplex	30	5012	592,50
FBG02S2000F0008	2000	750	882	Multiplex	30	7035	667,00
FBG02S2000F0004	2000	750	882	Multiplex	30	5012	713,50



COUVERTURE EN ACIER CAOUTCHOUTÉ À 2 CÔTÉS POUR PLATEAU EN ACIER

ART.	L mm	P mm	H mm	CHF
FBG32100007	1024	702	27	175,00
FBG32150007	1500	702	27	251,50
FBG32200007	2000	702	27	324,00



COUVERTURE EN ACIER CAOUTCHOUTÉ À 2 CÔTÉS POUR PLATEAU EN BOIS DE HÊTRE

ART.	L mm	P mm	H mm	CHF
FBL22300007	1024	750	22	175,00
MBC15752G020V07	1500	750	22	261,50
MBC20752G020V07	2000	750	22	335,50

WORK

COMPOSANTS



EMBALLAGE ÉTABLI DÉMONTÉ

L ➤ 1000 - 1500 - 2000 mm

1000 kg

↑ réglables en
↓ hauteur

— plateau en bois de hêtre
épaisseur 30 mm

livrés
démontés

pieds avec pas de
vis de 25 mm

— plateau en acier épaisseur
2,5 mm



ÉTABLI RÉGLABLE AVEC PLATEAU EN ACIER

ART.	L mm	P mm	H mm	plateau		RAL	CHF
				matériau	mm		
FBG01S1000R00PD	1031	704	737/1062	Acier	2,5	7035+7016	530,50
FBG01S1000R0004	1031	704	737/1062	Acier	2,5	5012	605,00
FBG01S1500R00PD	1507	704	737/1062	Acier	2,5	7035+7016	644,50
FBG01S1500R0004	1507	704	737/1062	Acier	2,5	5012	757,50
FBG01S2000R00PD	2007	704	737/1062	Acier	2,5	7035+7016	748,00
FBG01S2000R0004	2007	704	737/1062	Acier	2,5	5012	860,50



ÉTABLI RÉGLABLE AVEC PLATEAU EN BOIS

ART.	L mm	P mm	H mm	plateau		RAL	CHF
				matériau	mm		
FBG02S1000R00PD	1024	750	732/1057	Multiplex	30	7035+7016	525,00
FBG02S1000R0004	1024	750	732/1057	Multiplex	30	5012	599,50
FBG02S1500R00PD	1500	750	732/1057	Multiplex	30	7035+7016	638,00
FBG02S1500R0004	1500	750	732/1057	Multiplex	30	5012	750,50
FBG02S2000R00PD	2000	750	732/1057	Multiplex	30	7035+7016	741,50
FBG02S2000R0004	2000	750	732/1057	Multiplex	30	5012	853,00

KIT ROULETTES

Convenant uniquement aux établi réglable en hauteur Work



ART.	Ø mm	KG	H mm	matériau			CHF
FKRU1252101	125	300	155	Caoutchouc synthétique antitraçes	2	2	108,50
FKRS1252101	125	750	155	Caoutchouc élastique	2	2	174,00



ROULETTE PIVOTANTE AVEC FREIN



ROULETTE FIXE



PAIRE D'ÉTRIERS DE RENFORT

ART.	L mm	P mm	H mm	RAL	CHF
FBGKITS0008	145	39	145	7035	36,00
FBGKITS0004	145	39	145	5012	37,50

Utiliser une paire d'étriers par pied en l'absence de bloc-tiroirs



CHARGE UTILE



ÉPAISSEUR



RAL 7035 + RAL 7016



RAL 5012



RAL 7035

WORK

COMPOSANTS SCHÉMA TECHNIQUE

2000

1000



1500

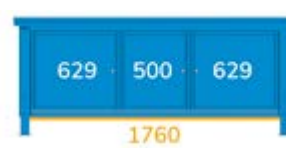
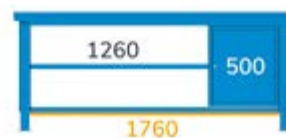
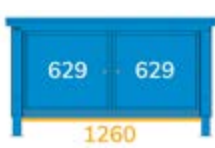

ARMOIRES

L ➔ 500 mm

ARMOIRE AVEC 1 TIROIR



ART.	L mm	P mm	H mm	tiroirs				RAL	CHF
				n°	H mm	KG	☑		
FBG03S50C0001PD	500	630	210	1	150	80	86%	7035+7016	214,50
FBG03S50C000104	500	630	210	1	150	80	86%	5012	228,50

ARMOIRE AVEC 3 TIROIRS



ART.	L mm	P mm	H mm	tiroirs				RAL	CHF
				n°	H mm	KG	☑		
FBG03S50C0002PD	500	630	570	3	150	80	86%	7035+7016	512,00
FBG03S50C000204	500	630	570	3	150	80	86%	5012	599,50

ARMOIRE AVEC 4 TIROIRS



ART.	L mm	P mm	H mm	tiroirs				RAL	CHF
				n°	H mm	KG	☑		
FBG03S50C0003PD	500	630	570	4	105	80	86%	7035+7016	693,50
FBG03S50C000304	500	630	570	4	105	80	86%	5012	790,50

ARMOIRE AVEC 1 TIROIR ET 1 PORTE



ART.	L mm	P mm	H mm	tiroirs				porte		RAL	CHF
				n°	H mm	KG	☑	n°	H entrée mm		
FBG03S50C0004PD	500	630	570	1	150	80	86%	1	310	7035+7016	357,50
FBG03S50C000404	500	630	570	1	150	80	86%	1	310	5012	383,00

⚠ Sans plaque de fond

ARMOIRE AVEC 1 PORTE ET 1 ÉTAGÈRE



ART.	L mm	P mm	H mm	porte		RAL	CHF
				n°	H entrée mm		
FBG03S50C0005PD	500	612	570	1	491	7035+7016	303,00
FBG03S50C000504	500	612	570	1	491	5012	342,00

⚠ Sans plaque de fond

PLAQUE DE FOND



PLAQUE DE FOND D'ARMOIRE L= 500 mm

ART.	L mm	P mm	H mm	RAL	CHF
FBG16S50V0V0008	494	572	4	7035	66,00
FBG16S50V0V0004	494	572	4	5012	73,00

⚠ À utiliser uniquement dans les armoires avec porte lorsqu'il y a une demi-étagère



PLAQUE DE FOND D'ARMOIRE L= 629 mm

ART.	L mm	P mm	H mm	RAL	CHF
FBG16S63V0V0008	623	572	4	7035	66,00
FBG16S63V0V0004	623	572	4	5012	73,00

⚠ À utiliser uniquement dans les armoires avec porte lorsqu'il y a une demi-étagère



ARMOIRES

L → 629 mm

ARMOIRE AVEC 3 TIROIRS

ART.	L mm	P mm	H mm	tiroirs				RAL	CHF
				n°	H mm	KG	EXTRACTION		
FBG03S63C0002PD	629	630	570	3	150	80	86%	7035+7016	563,00
FBG03S63C000204	629	630	570	3	150	80	86%	5012	646,00

ARMOIRE AVEC 4 TIROIRS

ART.	L mm	P mm	H mm	tiroirs				RAL	CHF
				n°	H mm	KG	EXTRACTION		
FBG03S63C0003PD	629	630	570	4	105	80	86%	7035+7016	733,00
FBG03S63C000304	629	630	570	4	105	80	86%	5012	830,50

ARMOIRE AVEC 1 TIROIR ET 1 PORTE

ART.	L mm	P mm	H mm	tiroirs				porte		RAL	CHF
				n°	H mm	KG	EXTRACTION	n°	H entrée mm		
FBG03S63C0004PD	629	630	570	1	150	80	86%	1	310	7035+7016	393,50
FBG03S63C000404	629	630	570	1	150	80	86%	1	310	5012	426,50

⚠ Sans plaque de fond

ARMOIRE AVEC 1 PORTE ET 1 ÉTAGÈRE

ART.	L mm	P mm	H mm	porte		RAL	CHF
				n°	H entrée mm		
FBG03S63C0005PD	629	612	570	1	491	7035+7016	324,00
FBG03S63C000504	629	612	570	1	491	5012	361,50

⚠ Sans plaque de fond



CHARGE UTILE



EXTRACTION



RAL 7035 + RAL 7016



RAL 5012



RAL 7035

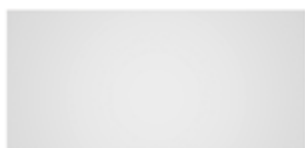

PROTECTION ARRIÈRE

ART.	L mm	H mm	convient pour établi L mm	RAL	CHF
FBG12S080000008	825	665	1024-1031	7035	97,50
FBG12S080000004	825	665	1024-1031	5012	114,00
FBG12S130000008	1325	665	1500-1507	7035	117,00
FBG12S130000004	1325	665	1500-1507	5012	144,00
FBG12S180000008	1825	665	2000-2007	7035	157,50
FBG12S180000004	1825	665	2000-2007	5012	193,50



PAIRE DE CORNIÈRES LATÉRALES

Pour établi L=1024-1031 mm avec armoire L=629 mm

ART.	L mm	P mm	H mm	RAL	CHF
FBG14S130V00008	65	35	568	7035	36,50
FBG14S130V00004	65	35	568	5012	56,50



PANNEAU PERFORÉ LATÉRAL

ART.	L mm	P mm	H mm	dim. trou mm	RAL	CHF
FBG15S00V0V0008	610	75	669	10x10	7035	92,50
FBG15S00V0V0004	610	75	669	10x10	5012	100,00



ÉTAGÈRE NON RAINURÉE SUPPLÉMENTAIRE

ART.	L mm	P mm	H mm	KG	RAL	CHF
FBG08S070600108	760	600	35	250	7035	94,50
FBG08S070600104	760	600	35	250	5012	108,00
FBG08S120600108	1260	600	35	250	7035	126,50
FBG08S120600104	1260	600	35	250	5012	139,50
FBG08S170600108	1760	600	35	200	7035	159,00
FBG08S170600104	1760	600	35	200	5012	196,00

WORK

COMPOSANTS



DEMI-ÉTAGÈRE NON RAINURÉE SUPPLÉMENTAIRE

ART.	L mm	P mm	H mm	KG	RAL	CHF
FBG09S070300108	760	300	35	100	7035	63,50
FBG09S070300104	760	300	35	100	5012	73,50
FBG09S120300108	1260	300	35	100	7035	81,00
FBG09S120300104	1260	300	35	100	5012	91,00
FBG09S170300108	1760	300	35	100	7035	101,00
FBG09S170300104	1760	300	35	100	5012	114,00



SUPPORT UNIQUEMENT POUR DEMI-ÉTAGÈRE SUPPLÉMENTAIRE

ART.	L mm	P mm	H mm	RAL	CHF
FBG13S605V00008	605	77	35	7035	20,00
FBG13S605V00004	605	77	35	5012	25,50



CONFIGURATIONS ALTERNATIVES



Outils non inclus



ART.	L mm	P mm	H mm	KG	RAL	CHF
WORK2042	2000	704	2098	1000	7035+7016	3882,00



CHARGEUTILE



RAL 7035 + RAL 7016



RAL 5012



RAL 7035



MATÉRIEL DE SÉPARATION

L → 500 mm



ART.	convient pour tiroir H mm	n° diviseurs transversaux	CHF
FBG18S50DV00199	105/150	3	25,50



ART.	convient pour tiroir H mm	n° diviseurs transversaux	n° diviseurs longitudinaux	CHF
FBG18S50DV00299	105/150	1	1	18,50



ART.	convient pour tiroir H mm	composants	CHF
FBG18S50CD00103	105/150	4 x Bac de rangement 100x50 mm	15,00



ART.	convient pour tiroir H mm	composants	CHF
FBG18S50CD00203	105/150	3 x Bac de rangement 100x50 mm 2 x Bac de rangement 150x75 mm 1 x Bac de rangement 150x150 mm	23,00



ART.	convient pour tiroir H mm	composants	CHF
MATSEP001	105/150	1 x FBG18S50CD00103 1 x FBG18S50CD00203 1 x FBG18S50DV00299	56,50



ART.	convient pour tiroir H mm	composants	CHF
MATSEP002	105/150	1 x FBG18S50CD00103 2 x FBG18S50CD00203 1 x FBG18S50DV00299	79,50



TAPIS POUR MEUBLE À TIROIRS L=500 MM

ART.	matériau	CHF
FBG18S50TP00107	Polyester	9,00



MATÉRIEL DE SÉPARATION

L → 629 mm



ART.	convient pour tiroir H mm	n° diviseurs transversaux	CHF
FBG18S63DV00199	105/150	3	27,50



ART.	convient pour tiroir H mm	n° diviseurs transversaux	n° diviseurs longitudinaux	CHF
FBG18S63DV00299	105/150	1	1	20,00



ART.	convient pour tiroir H mm	composants	CHF
FBG18S63CD00103	105/150	5 x Bac de rangement 100x50 mm	18,50



ART.	convient pour tiroir H mm	composants	CHF
FBG18S63CD00203	105/150	2 x Bac de rangement 75x75 mm 2 x Bac de rangement 150x75 mm 2 x Bac de rangement 150x150 mm	23,50



ART.	convient pour tiroir H mm	composants	CHF
MATSEP003	105/150	1 x FBG18S63CD00103 1 x FBG18S63CD00203 1 x FBG18S63DV00299	62,00



ART.	convient pour tiroir H mm	composants	CHF
MATSEP004	105/150	1 x FBG18S63CD00103 2 x FBG18S63CD00203 1 x FBG18S63DV00299	85,50



TAPIS POUR MEUBLE À TIROIRS L=629 MM

ART.	matériau	CHF
FBG18S63TP00107	Polyester	12,00

ÉTABLIS COMPACTS

BR



L'établi BR dispose d'une **structure modulaire** qui permet de l'agrandir et de l'enrichir à tout moment, pour s'adapter ainsi aux besoins de l'utilisateur. Disponible en **4 largeurs**, de 1000 à 3000 mm, il est doté d'un **plan** de travail robuste en bois multiplex de **hêtre** d'une épaisseur de 40 mm et de **pieds réglables en hauteur** pour une position de travail ergonomique. Il peut être configuré avec des solutions de grande capacité comme des panneaux porte-outils, des armoires à étagères, avec des portes et des blocs-tiroirs. Ces derniers sont personnalisables en termes d'extraction, de 92 à 100%, mais aussi de capacité de charge, de 50 à 100 kg.

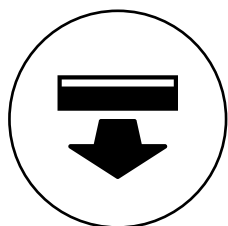

**TIROIRS À
EXTRACTION
TOTALE**



**CHARGE UTILE
DES TIROIRS
50-75-100 KG**

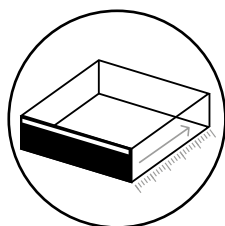

**PROFONDEUR UTILE
TIROIR 27 EH**

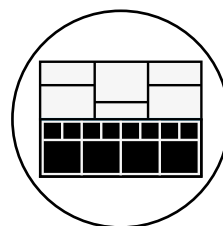

**MATÉRIEL DE
SÉPARATION**

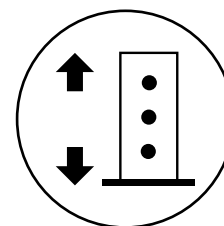

**PIEDS RÉGLABLES EN
HAUTEUR**

BR



PLATEAU EN BOIS DE HÊTRE

Le plateau en bois de hêtre offre robustesse et résistance, garantissant une surface stable et solide, parfaite pour les opérations lourdes et de précision. Il résiste aux rayures, aux chocs et autres formes d'usure et a une épaisseur de 40 mm.



COUVERCLE EN ACIER CAOUTCHOUTÉ

Le couvercle en acier caoutchouté préserve l'intégrité du plan de travail en cas d'utilisation d'acides ou d'huiles, ou de travaux lourds.



PROTECTION ARRIÈRE

La protection arrière, présente de série sur les établis BR, renforce la structure de l'établi et crée un compartiment dans la partie inférieure, empêchant ainsi le matériel stocké de tomber accidentellement.



SERRURE

Une barre carrée relie la serrure à cylindre au groupe de fermeture arrière composé d'un élément rotatif en matière plastique et d'une barre de fermeture en tôle d'acier. En tournant la clé, le système à cames du groupe de fermeture fait tourner la barre arrière (A).



MATÉRIEL DE SÉPARATION

Le tiroir peut être divisé intérieurement à l'aide de plateaux à outils 5S Pikpad, de bacs de rangement pour petites pièces et de diviseurs longitudinaux et transversaux en métal. Ces derniers sont fixés au fond perforé du tiroir à travers des vis pour éviter la chute du matériel stocké.



MODULABLE ET EXTENSIBLE

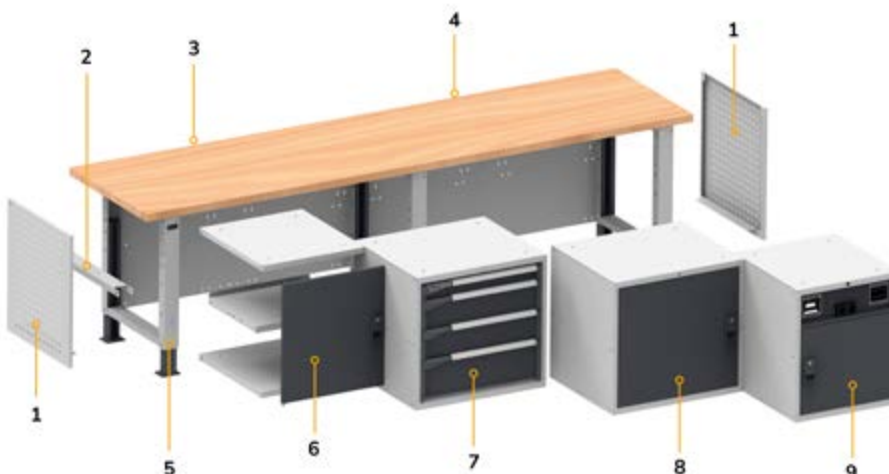

1. Panneau perforé latéral
2. Support pour demi-étagère intermédiaire
3. Protection arrière
4. Plateau en bois de hêtre
5. Pieds réglables
6. Module composable
7. Armoire à tiroirs
8. Armoire avec portes
9. Armoire technique avec porte

EXTRACTION ET GESTION DU TIROIR

Le tiroir Master DE représente une révolution dans le monde du mobilier industriel car il a été conçu et développé pour être personnalisé de manière autonome au niveau de l'extraction/de la capacité de charge et de la subdivision interne.



LIBREMENT CONFIGURABLE

La nouvelle coulisse à **extraction flexible** permet le réglage mécanique de l'arrêt arrière du tiroir/étagère extractible, dans **3 plusieurs positions** qui permet d'obtenir **3 des capacités de charge différentes : 50, 75, 100 kg**. Une étiquette indique la capacité de charge maximale du tiroir en fonction de son extraction et du type de coulisse.



COULISSE FLEXIBLE CONFIGURÉE POUR EXTRACTION TOTALE 50 KG

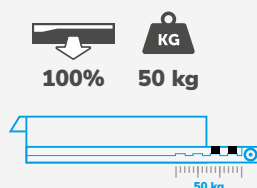

COULISSE FLEXIBLE CONFIGURÉE POUR EXTRACTION TOTALE 75 KG

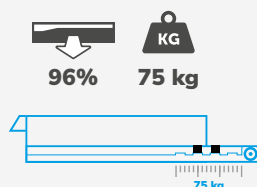

COULISSE FLEXIBLE CONFIGURÉE POUR EXTRACTION PARTIELLE 100 KG

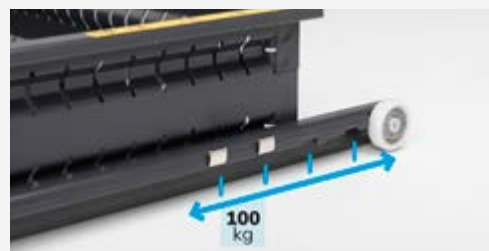
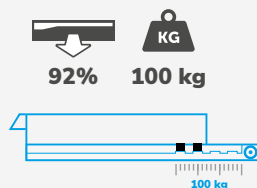

EXTRACTION TOTALE



LIBERTÉ DE CONFIGURATION
Modifiez rapidement et facilement l'extraction du tiroir pour augmenter la capacité jusqu'à 100 kg.

GLISSIÈRES HAUTES PERFORMANCES



COULISSEMENT SANS PROBLÈMES
Les glissières, de même longueur que les tiroirs, permettent de déplacer le roulement dans la partie frontale de l'armoire, augmentant ainsi la visibilité, la capacité et l'extraction.

TIROIRS PERFORÉS



ORGANISATION AU MILLIMÈTRE
Les trous et rainures dont sont dotés les tiroirs facilitent la subdivision intérieure du tiroir pour une parfaite organisation des outils et du matériel.



Les innovations qui simplifient l'identification des contenus à l'intérieur des tiroirs.

Avec la technologie Syfront de Sylogik® la façade du tiroir n'est plus seulement un élément de fermeture et devient une véritable interface visuelle.

- Personnalisation avec des éléments esthétiques et décoratifs
- Input utilisateur : étiquettes pour la description et classification du contenu
- Output utilisateur : possibilité d'ajouter des messages visuels ou descriptifs sur la poignée

POIGNÉES PERSONNALISABLES

UNE MINE D'INFORMATIONS

Insérez dans la poignée des codes-barres, étiquettes ou images pour connaître rapidement le contenu de chaque tiroir.



COULEURS

L'armoire Master est disponible en 12 combinaisons de couleur auxquels associer 8 couleurs différentes pour les poignées pour créer des solutions personnalisées dans les moindres détails. Il est par conséquent possible d'affecter à des zones de travail ou projets particuliers des couleurs spécifiques, ou bien de donner au mobilier installé dans l'entreprise ses couleurs.

10 couleurs RAL pour la partie métallique
8 couleurs pour les accessoires en plastique
Combinaisons infinies

POIGNÉE EN FAÇADE



ÉTABLIS



* Sur demande

	START	PRO	PRO+
	WORK	BR	MASTER
Largeur mm	1000-1500-2000	1024-1500-2000-3000	1300-1500-2000-2500-3000
Type plans de travail	Acier Multiplex	Multiplex	Multiplex
Profondeur plan de travail mm	750	750	750-800*
Épaisseur plateau de travail en bois de hêtre mm	30	40	40-50*
Couverture	Caoutchouté	Caoutchouté	Caoutchouté
Charge utile établi kg	1000	1000	800 - 1500
Réglable en hauteur	✓	✓	✓
Pieds fixes	✓	-	✓
Pieds avec roulettes	Établi réglable	-	✓
Pieds électrifiés	-	-	✓
Profondeur utile tiroirs	513 mm	447 mm - 27 EH	600 mm - 36 EH
Tiroir extraction totale	-	✓	✓
Charge utile des tiroirs kg	80	50-75-100	50-75-100-200
Tige anti-renversement tiroir	-	✓	✓
Panneau équipé	✓	✓	✓
Protection arrière	Accessoire	De série	Accessoire*



1000



1500



2000



3000

* Sur demande



ART.	L mm	P mm	H mm	KG	RAL	CHF
MASTERBR2007	2000	750	1805/2130	1000	7035+7016	5654,50

Comprenant :

qté	descriptions	qté	descriptions
1	Établi démonté avec plateau en bois de hêtre 40 mm	2	Unité murale vasistas sans serrure
1	Armoire L=560 mm avec 4 tiroirs 1x75 2x150 1x200	2	Paire d'étriers pour fixation de l'unité murale aux montants
4	Étagère supérieure/inférieure L=560 mm	2	Barre lumineuse LED
1	Porte totale droite H=600 mm avec poignée Dark Grey	2	Multiprise Schuko à 2 compartiments
1	Porte totale gauche H=600 mm avec poignée Dark Grey	1	Multiprise Schuko à 4 compartiments
2	Support pour demi-étagère intermédiaire	1	Disjoncteur magnétothermique différentiel
2	Étagère intérieure L=558 mm	1	Câble de raccordement Wieland Schuko/français
2	Panneau perforé latéral	1	Poche porte-documents format A4
1	Panneau perforé/étagère avec 1 bordure	1	Kit porte-rouleau avec papier Ø=240 mm
1	Kit 3 montants double perforation	2	Porte-bombes aérosol incliné à 2 emplacements
1	Kit 2 panneaux perforés/étagères avec 1 bordure	5	Crochet Unipok pour outils - Paquet de 30 pièces
1	Panneau perforé Electric	1	Poubelle capacité 30 L





- 1000 kg**
 réglables en hauteur
 plateau en bois de hêtre épaisseur 40 mm
- livrés démontés**
 pieds avec pas de vis de 25 mm



ART.	L mm	P mm	H mm	RAL	CHF
MASTERBR1505	1500	750	740/1065	7035+7016	1596,00

Comprenant :

qté	descriptions
1	Établi démonté avec plateau en bois de hêtre 40 mm
1	Armoire L=560 mm avec 3 tiroirs 1x75 2x100
1	Paire d'étriers de renfort



ART.	L mm	P mm	H mm	RAL	CHF
MASTERBR1506	1500	750	740/1065	7035+7016	1747,00

Comprenant :

qté	descriptions
1	Établi démonté avec plateau en bois de hêtre 40 mm
1	Armoire L=560 mm avec 4 tiroirs 1x75 2x150 1x200
1	Paire d'étriers de renfort



ART.	L mm	P mm	H mm	RAL	CHF
MASTERBR1501	1500	750	740/1065	7035+7016	2039,00

Comprenant :

qté	descriptions
1	Établi démonté avec plateau en bois de hêtre 40 mm
1	Armoire L=560 mm avec 4 tiroirs 1x75 2x150 1x200
2	Demi-étagère supplémentaire L=560 mm
1	Support pour demi-étagère intermédiaire
2	Panneau perforé latéral





EXEMPLES DE CONFIGURATION

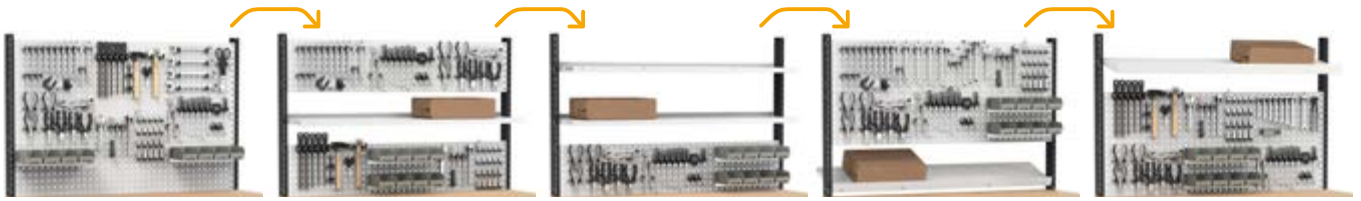

Outils non inclus



Outils non inclus



Outils non inclus



ART.	L mm	P mm	H mm	RAL	CHF
MASTERBR1514	1500	750	1683/2008	7035+7016	2132,50

Comprenant :

qté	descriptions
1	Établi démonté avec plateau en bois de hêtre 40 mm
1	Armoire L=560 mm avec 3 tiroirs 1x75 2x100
1	Paire d'étriers de renfort
1	Kit 2 montants double perforation pour établis
1	Kit 3 panneaux perforés/étagères avec 2 bordures
6	Crochet Unipok pour outils - Paquet de 30 pièces
2	Barre d'accrochage de bacs Picking Box taille 1/2
2	Kit 4 bacs Picking Box Air taille 1

ART.	L mm	P mm	H mm	RAL	CHF
MASTERBR1515	1500	750	1683/2008	7035+7016	2283,50

Comprenant :

qté	descriptions
1	Établi démonté avec plateau en bois de hêtre 40 mm
1	Armoire L=560 mm avec 4 tiroirs 1x75 2x150 1x200
1	Paire d'étriers de renfort
1	Kit 2 montants double perforation pour établis
1	Kit 3 panneaux perforés/étagères avec 2 bordures
6	Crochet Unipok pour outils - Paquet de 30 pièces
2	Barre d'accrochage de bacs Picking Box taille 1/2
2	Kit 4 bacs Picking Box Air taille 1

ART.	L mm	P mm	H mm	RAL	CHF
MASTERBR1510	1500	750	1683/2008	7035+7016	2575,50

Comprenant :

qté	descriptions
1	Établi démonté avec plateau en bois de hêtre 40 mm
2	Panneau perforé latéral
1	Armoire L=560 mm avec 4 tiroirs 1x75 2x150 1x200
2	Demi-étagère supplémentaire L=560 mm
1	Support pour demi-étagère intermédiaire
1	Kit 2 montants double perforation pour établis
1	Kit 3 panneaux perforés/étagères avec 2 bordures
6	Crochet Unipok pour outils - Paquet de 30 pièces
2	Barre d'accrochage de bacs Picking Box taille 1/2
2	Kit 4 bacs Picking Box Air taille 1





- 1000 kg**
 réglables en hauteur
 plateau en bois de hêtre épaisseur 40 mm
- livrés démontés**
 pieds avec pas de vis de 25 mm



ART.	L mm	P mm	H mm	RAL	CHF
MASTERBR1502	1500	750	740/1065	7035+7016	2220,00

Comprenant :

qté	descriptions
1	Établi démonté avec plateau en bois de hêtre 40 mm
1	Armoire L=560 mm avec 4 tiroirs 1x75 2x150 1x200
2	Étagère supérieure/inférieure L=560 mm
1	Porte totale gauche H=600 mm avec poignée Dark Grey
1	Support pour demi-étagère intermédiaire
1	Étagère intérieure L=558 mm
2	Panneau perforé latéral



ART.	L mm	P mm	H mm	RAL	CHF
MASTERBR1503	1500	750	740/1065	7035+7016	2929,00

Comprenant :

qté	descriptions
1	Établi démonté avec plateau en bois de hêtre 40 mm
1	Armoire L=560 mm avec 4 tiroirs 1x75 2x150 1x200
1	Armoire L=560 mm avec 5 tiroirs 1x75 3x100 1x200



ART.	L mm	P mm	H mm	RAL	CHF
MASTERBR1504	1500	750	740/1065	7035+7016	2072,00

Comprenant :

qté	descriptions
1	Établi démonté avec plateau en bois de hêtre 40 mm
2	Armoire L=560 mm prévue pour ajouter une porte avec 1 tiroir H=150 mm
1	Porte partielle gauche H=435 mm avec poignée Dark Grey
1	Porte partielle droite H=435 mm avec poignée Dark Grey





EXEMPLES DE CONFIGURATION

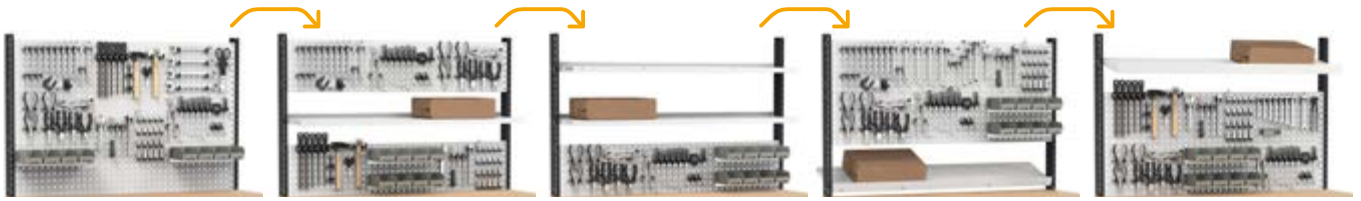

Outils non inclus



Outils non inclus



Outils non inclus



ART.	L mm	P mm	H mm	RAL	CHF
MASTERBR1511	1500	750	1683/2008	7035+7016	2756,50

Comprenant :

qté	descriptions
1	Établi démonté avec plateau en bois de hêtre 40 mm
2	Panneau perforé latéral
1	Armoire L=560 mm avec 4 tiroirs 1x75 2x150 1x200
2	Étagère supérieure/inférieure L=560 mm
1	Porte totale gauche H=600 mm avec poignée Dark Grey
1	Étagère intérieure L=558 mm
1	Support pour demi-étagère intermédiaire
1	Kit 2 montants double perforation pour établis
1	Kit 3 panneaux perforés/étagères avec 2 bordures
6	Crochet Unipok pour outils - Paquet de 30 pièces
2	Barre d'accrochage de bacs Picking Box taille 1/2
2	Kit 4 bacs Picking Box Air taille 1

ART.	L mm	P mm	H mm	RAL	CHF
MASTERBR1512	1500	750	1683/2008	7035+7016	3465,50

Comprenant :

qté	descriptions
1	Établi démonté avec plateau en bois de hêtre 40 mm
1	Armoire L=560 mm avec 4 tiroirs 1x75 2x150 1x200
1	Armoire L=560 mm avec 5 tiroirs 1x75 3x100 1x200
1	Kit 2 montants double perforation pour établis
1	Kit 3 panneaux perforés/étagères avec 2 bordures
6	Crochet Unipok pour outils - Paquet de 30 pièces
2	Barre d'accrochage de bacs Picking Box taille 1/2
2	Kit 4 bacs Picking Box Air taille 1

ART.	L mm	P mm	H mm	RAL	CHF
MASTERBR1513	1500	750	1683/2008	7035+7016	2608,50

Comprenant :

qté	descriptions
1	Établi démonté avec plateau en bois de hêtre 40 mm
2	Armoire L=560 mm prévue pour ajouter une porte avec 1 tiroir H=150 mm
1	Porte partielle gauche H=435 mm avec poignée Dark Grey
1	Porte partielle droite H=435 mm avec poignée Dark Grey
1	Kit 2 montants double perforation pour établis
1	Kit 3 panneaux perforés/étagères avec 2 bordures
6	Crochet Unipok pour outils - Paquet de 30 pièces
2	Barre d'accrochage de bacs Picking Box taille 1/2
2	Kit 4 bacs Picking Box Air taille 1





1000 kg

réglables en hauteur

plateau en bois de hêtre épaisseur 40 mm

livrés démontés

pieds avec pas de vis de 25 mm



ART.	L mm	P mm	H mm	RAL	CHF
MASTERBR2005	2000	750	740/1065	7035+7016	1709,00

Comprenant :

qté	descriptions
1	Établi démonté avec plateau en bois de hêtre 40 mm
1	Armoire L=560 mm avec 3 tiroirs 1x75 2x100
1	Paire d'étriers de renfort



ART.	L mm	P mm	H mm	RAL	CHF
MASTERBR2006	2000	750	740/1065	7035+7016	1860,00

Comprenant :

qté	descriptions
1	Établi démonté avec plateau en bois de hêtre 40 mm
1	Armoire L=560 mm avec 4 tiroirs 1x75 2x150 1x200
1	Paire d'étriers de renfort



ART.	L mm	P mm	H mm	RAL	CHF
MASTERBR2001	2000	750	740/1065	7035+7016	2491,00

Comprenant :

qté	descriptions
1	Établi démonté avec plateau en bois de hêtre 40 mm
1	Armoire L=560 mm avec 4 tiroirs 1x75 2x150 1x200
1	Armoire L=560 mm prévue pour ajouter une porte avec 1 étagère réglable
1	Porte totale gauche H=600 mm avec poignée Dark Grey
2	Demi-étagère supplémentaire L=560 mm





EXEMPLES DE CONFIGURATION



Outils non inclus



Outils non inclus



Outils non inclus



ART.	L mm	P mm	H mm	RAL	CHF
MASTERBR2013	2000	750	1683/2008	7035+7016	2492,00

Comprenant :

qté	descriptions
1	Établi démonté avec plateau en bois de hêtre 40 mm
1	Armoire L=560 mm avec 3 tiroirs 1x75 2x100
1	Paire d'étriers de renfort
1	Kit 3 montants double perforation
2	Kit 3 panneaux perforés/étagères avec 2 bordures
6	Crochet Unipok pour outils - Paquet de 30 pièces
4	Barre d'accrochage de bacs Picking Box taille 1/2
4	Kit 4 bacs Picking Box Air taille 1

ART.	L mm	P mm	H mm	RAL	CHF
MASTERBR2014	2000	750	1683/2008	7035+7016	2643,00

Comprenant :

qté	descriptions
1	Établi démonté avec plateau en bois de hêtre 40 mm
1	Armoire L=560 mm avec 4 tiroirs 1x75 2x150 1x200
1	Paire d'étriers de renfort
1	Kit 3 montants double perforation
2	Kit 3 panneaux perforés/étagères avec 2 bordures
6	Crochet Unipok pour outils - Paquet de 30 pièces
4	Barre d'accrochage de bacs Picking Box taille 1/2
4	Kit 4 bacs Picking Box Air taille 1

ART.	L mm	P mm	H mm	RAL	CHF
MASTERBR2009	2000	750	1683/2008	7035+7016	3274,00

Comprenant :

qté	descriptions
1	Établi démonté avec plateau en bois de hêtre 40 mm
1	Armoire L=560 mm prévue pour ajouter une porte avec 1 étagère réglable
1	Porte totale gauche H=600 mm avec poignée Dark Grey
1	Armoire L=560 mm avec 4 tiroirs 1x75 2x150 1x200
2	Demi-étagère supplémentaire L=560 mm
1	Kit 3 montants double perforation
2	Kit 3 panneaux perforés/étagères avec 2 bordures
6	Crochet Unipok pour outils - Paquet de 30 pièces
4	Barre d'accrochage de bacs Picking Box taille 1/2
4	Kit 4 bacs Picking Box Air taille 1





1000 kg

réglables en hauteur

plateau en bois de hêtre épaisseur 40 mm

livrés démontés

pieds avec pas de vis de 25 mm



ART.	L mm	P mm	H mm	RAL	CHF
MASTERBR2002	2000	750	740/1065	7035+7016	3165,00

Comprenant :

qté	descriptions
1	Établi démonté avec plateau en bois de hêtre 40 mm
1	Armoire L=560 mm avec 4 tiroirs 1x75 2x150 1x200
1	Armoire L=560 mm avec 5 tiroirs 1x75 3x100 1x200
2	Demi-étagère supplémentaire L=560 mm



ART.	L mm	P mm	H mm	RAL	CHF
MASTERBR2003	2000	750	740/1065	7035+7016	2818,50

Comprenant :

qté	descriptions
1	Établi démonté avec plateau en bois de hêtre 40 mm
1	Armoire L=560 mm avec 5 tiroirs 1x75 3x100 1x200
4	Étagère supérieure/inférieure L=560 mm
1	Porte totale droite H=600 mm avec poignée Dark Grey
1	Porte totale gauche H=600 mm avec poignée Dark Grey
2	Support pour demi-étagère intermédiaire
2	Étagère intérieure L=558 mm
2	Panneau perforé latéral



ART.	L mm	P mm	H mm	RAL	CHF
MASTERBR2004	2000	750	740/1065	7035+7016	2894,00

Comprenant :

qté	descriptions
1	Établi démonté avec plateau en bois de hêtre 40 mm
3	Armoire L=560 mm prévue pour ajouter une porte avec 1 tiroir H=150 mm
1	Porte partielle droite H=435 mm avec poignée Dark Grey
2	Porte partielle gauche H=435 mm avec poignée Dark Grey





EXEMPLES DE CONFIGURATION



Outils non inclus



Outils non inclus



Outils non inclus



ART.	L mm	P mm	H mm	RAL	CHF
MASTERBR2010	2000	750	1683/2008	7035+7016	3948,00

Comprenant :

qté	descriptions
1	Établi démonté avec plateau en bois de hêtre 40 mm
1	Armoire L=560 mm avec 5 tiroirs 1x75 3x100 1x200
1	Armoire L=560 mm avec 4 tiroirs 1x75 2x150 1x200
2	Demi-étagère supplémentaire L=560 mm
1	Kit 3 montants double perforation
2	Kit 3 panneaux perforés/étagères avec 2 bordures
6	Crochet Unipok pour outils - Paquet de 30 pièces
4	Barre d'accrochage de bacs Picking Box taille 1/2
4	Kit 4 bacs Picking Box Air taille 1

ART.	L mm	P mm	H mm	RAL	CHF
MASTERBR2011	2000	750	1683/2008	7035+7016	3601,50

Comprenant :

qté	descriptions
1	Établi démonté avec plateau en bois de hêtre 40 mm
4	Étagère supérieure/inférieure L=560 mm
1	Porte totale gauche H=600 mm avec poignée Dark Grey
1	Porte totale droite H=600 mm avec poignée Dark Grey
2	Étagère intérieure L=558 mm
2	Support pour demi-étagère intermédiaire
1	Armoire L=560 mm avec 5 tiroirs 1x75 3x100 1x200
2	Panneau perforé latéral
1	Kit 3 montants double perforation
2	Kit 3 panneaux perforés/étagères avec 2 bordures
6	Crochet Unipok pour outils - Paquet de 30 pièces
4	Barre d'accrochage de bacs Picking Box taille 1/2
4	Kit 4 bacs Picking Box Air taille 1

ART.	L mm	P mm	H mm	RAL	CHF
MASTERBR2012	2000	750	1683/2008	7035+7016	3677,00

Comprenant :

qté	descriptions
1	Établi démonté avec plateau en bois de hêtre 40 mm
3	Armoire L=560 mm prévue pour ajouter une porte avec 1 tiroir H=150 mm
2	Porte partielle gauche H=435 mm avec poignée Dark Grey
1	Porte partielle droite H=435 mm avec poignée Dark Grey
1	Kit 3 montants double perforation
2	Kit 3 panneaux perforés/étagères avec 2 bordures
6	Crochet Unipok pour outils - Paquet de 30 pièces
4	Barre d'accrochage de bacs Picking Box taille 1/2
4	Kit 4 bacs Picking Box Air taille 1



COMPOSANTS

 1000 kg

réglables en hauteur

 plateau en bois de hêtre épaisseur 40 mm

 livrés démontés

pieds avec pas de vis de 25 mm



ART.	L mm	P mm	H mm	plateau		RAL	CHF
				matériau	mm		
MBR01S0V0V001PD	1024	750	740/1065	Multiplex	40	7035+7016	556,00



ART.	L mm	P mm	H mm	plateau		RAL	CHF
				matériau	mm		
MBR02S0V0V001PD	1500	750	740/1065	Multiplex	40	7035+7016	654,50



ART.	L mm	P mm	H mm	plateau		RAL	CHF
				matériau	mm		
MBR03S0V0V001PD	2000	750	740/1065	Multiplex	40	7035+7016	767,50



ART.	L mm	P mm	H mm	plateau		RAL	CHF
				matériau	mm		
MBR04S0V0V001PD	3000	750	740/1065	Multiplex	40	7035+7016	1375,50



EMBALLAGE ÉTABLI DÉMONTÉ



PAIRE D'ÉTRIERS DE RENFORT

ART.	L mm	P mm	H mm	RAL	CHF
FBGKITS0008	145	39	145	7035	36,00



Utiliser un étrier par pied en l'absence de bloc-tiroirs ou de étagère (une paire pour les établis 1024/1500/2000, deux paires pour les établis 3000).

COMPOSANTS



COUVERTURE EN ACIER CAOUTCHOUTÉ À 2 CÔTÉS POUR PLATEAU EN BOIS DE HÊTRE

ART.	L mm	P mm	H mm	CHF
FBL22300007	1024	750	22	175,00
MBC15752G020V07	1500	750	22	261,50
MBC20752G020V07	2000	750	22	335,50
MBC30752G020V07	3000	750	22	586,00

SCHÉMA TECHNIQUE

L → 1000 mm



L → 1500 mm

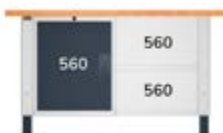

L → 2000 mm

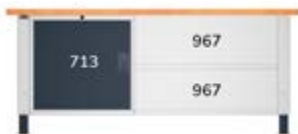

L → 3000 mm

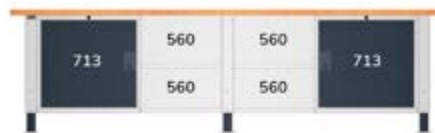
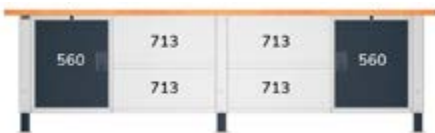

CHARGE UTILE



ÉPAISSEUR



RAL 7035 + RAL 7016



RAL 7035

L → 560 mm

27X27 EH

ARMOIRE AVEC 3 TIROIRS



ART.	L mm	P mm	H mm	tiroirs					RAL	CHF
				n°	H 75 mm	H 100 mm	KG			
MBR05SC010203PD	560	610	369	3	1	2	100-75-50	92-96-100%	7035+7016	905,50



ARMOIRE AVEC 4 TIROIRS



ART.	L mm	P mm	H mm	tiroirs					RAL	CHF	
				n°	H 75 mm	H 150 mm	H 200 mm	KG			
MBR05SC010204PD	560	610	669	4	1	2	1	100-75-50	92-96-100%	7035+7016	1056,50



ARMOIRE AVEC 5 TIROIRS



ART.	L mm	P mm	H mm	tiroirs					RAL	CHF	
				n°	H 75 mm	H 100 mm	H 200 mm	KG			
MBR05SC010205PD	560	610	669	5	1	3	1	100-75-50	92-96-100%	7035+7016	1218,00



ARMOIRE AVEC ÉTAGÈRE INTERMÉDIAIRE PRÉVU POUR LES PORTES



ART.	Lmm	Pmm	Hmm	étagère réglable	RAL	CHF
MBR05SX00020708	560	610	669	1	7035	433,00

PORTE TOTALE GAUCHE H=600 MM AVEC POIGNÉE DARK GREY



ART.	Lmm	Pmm	Hmm	ouverture	RAL	CHF
MBR06SC01020239	504	34	600	gauche	7016	111,00

PORTE TOTALE DROITE H=600 MM AVEC POIGNÉE DARK GREY



ART.	Lmm	Pmm	Hmm	ouverture	RAL	CHF
MBR06SC01020139	504	34	600	droite	7016	111,00

ARMOIRE TECHNIQUE L=560 MM PRÉVUE POUR AJOUTER UNE PORTE
 Convient aux portes art. MBR06SC01020339 et art. MBR06SC01020439

ART.	L mm	P mm	H mm	RAL	CHF
MBR05SX000208PD	560	610	669	7035+7016	480,00

ENROULEUR ÉLECTRIQUE AVEC PRISE SCHUKO

ART.	L câble m	type de prise	Volt	Watt	CHF
MBR13S0V0V00100	20	Schuko	230	1600	1161,00

ENROULEUR POUR AIR COMPRIMÉ

ART.	L câble m	pression max MPa	Ø mm	CHF
MBR13S0V0V00200	14	1,5	10	528,00

ROULEAU POUR ENROULEUR

ART.	CHF
MBR13S0V0V00339	59,00

PLAQUE POUR ENROULEUR
 À fixer à l'arrière de l'armoire

ART.	CHF
MBR13S0V0V00499	42,50

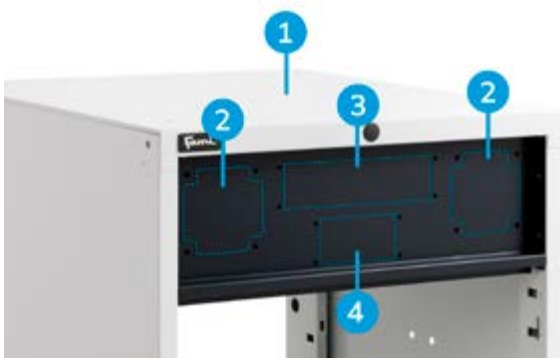

1. Armoire technique L=560 mm prévue pour ajouter une porte
2. Module : Rouleau pour enrouleur

3. Module : Multiprise à 4 compartiments
4. Module : Multiprise à 2 compartiments



CHARGE UTILE



EXTRACTION



RAL 7035 + RAL 7016



RAL 7016



RAL 7035



COMPOSANTS
ARMOIRES

L → 560 mm

27X27 EH

ARMOIRE L=560 MM PRÉVUE POUR AJOUTER UNE PORTE AVEC 1 TIROIR H=150 MM



ART.	L mm	P mm	H mm	tiroirs			RAL	CHF
				H 150 mm				
MBR05SC010206PD	560	610	669	1	100-75-50	92-96-100%	7035+7016	603,50



PORTE PARTIELLE GAUCHE H=435 MM AVEC POIGNÉE DARK GREY



ART.	L mm	P mm	H mm	ouverture	RAL	CHF
MBR06SC01020439	504	34	435	gauche	7016	105,50

PORTE PARTIELLE DROITE H=435 MM AVEC POIGNÉE DARK GREY



ART.	L mm	P mm	H mm	ouverture	RAL	CHF
MBR06SC01020339	504	34	435	droite	7016	105,00



ARMOIRES À TIROIRS

L → 713 mm

36X27 EH

ARMOIRE L=713 MM AVEC 4 TIROIRS 1X75 2X150 1X200





ART.	L mm	P mm	H mm	tiroirs						RAL	CHF
				n°	H 75 mm	H 150 mm	H 200 mm				
MBR05SC010304PD	713	610	669	4	1	2	1	100-75-50	92-96-100%	7035+7016	1121,50



ARMOIRE L=713 MM AVEC 5 TIROIRS 1X75 3X100 1X200



ART.	L mm	P mm	H mm	tiroirs						RAL	CHF
				n°	H 75 mm	H 100 mm	H 200 mm				
MBR05SC010305PD	713	610	669	5	1	3	1	100-75-50	92-96-100%	7035+7016	1264,50





ARMOIRE L=713 MM PRÉVUE POUR AJOUTER UNE PORTE AVEC 1 ÉTAGÈRE RÉGLABLE

ART.	L mm	P mm	H mm	RAL	CHF
MBR05SX00030708	713	610	669	7035	465,50



PORTE TOTALE GAUCHE H=600 MM AVEC POIGNÉE DARK GREY

ART.	L mm	P mm	H mm	ouverture	RAL	CHF
MBR06SC01030239	657	34	600	gauche	7016	118,50





PORTE TOTALE DROITE H=600 MM AVEC POIGNÉE DARK GREY

ART.	L mm	P mm	H mm	ouverture	RAL	CHF
MBR06SC01030139	657	34	600	droite	7016	118,50



ARMOIRE L=713 MM PRÉVUE POUR AJOUTER UNE PORTE AVEC 1 TIROIR H=150 MM

ART.	L mm	P mm	H mm	tiroirs			RAL	CHF
				H 150 mm				
MBR05SC010306PD	713	610	669	1	100-75-50	92-96-100%	7035+7016	656,50



PORTE PARTIELLE GAUCHE H=435 MM AVEC POIGNÉE DARK GREY

ART.	L mm	P mm	H mm	ouverture	RAL	CHF
MBR06SC01030439	657	34	435	gauche	7016	112,00



PORTE PARTIELLE DROITE H=435 MM AVEC POIGNÉE DARK GREY

ART.	L mm	P mm	H mm	ouverture	RAL	CHF
MBR06SC01030339	657	34	435	droite	7016	112,00



CHARGE UTILE



EXTRACTION



RAL 7035 + RAL 7016



RAL 7016



RAL 7035



PANNEAU PERFORÉ LATÉRAL

ART.	L mm	P mm	H mm	dim. trou mm	RAL	CHF
FBG15S00V0V0008	610	75	669	10x10	7035	92,50



ÉTAGÈRE SUPPLÉMENTAIRE

ART.	L mm	P mm	H mm	KG	RAL	CHF
MBR08S070600008	713	605	35	250	7035	91,00
MBR08S090600008	967	605	35	250	7035	113,50
MBR08S110600008	1120	605	35	250	7035	113,50
MBR08S120600008	1273	605	35	250	7035	120,00
MBR08S160600008	1680	605	35	200	7035	152,50



DEMI-ÉTAGÈRE SUPPLÉMENTAIRE

ART.	L mm	P mm	H mm	KG	RAL	CHF
MBR09S050300008	560	305	35	100	7035	61,50
MBR09S070300008	713	305	35	100	7035	61,50
MBR09S090300008	967	305	35	100	7035	71,00
MBR09S110300008	1120	305	35	100	7035	71,00
MBR09S120300008	1273	305	35	100	7035	81,00
MBR09S160300008	1680	305	35	100	7035	97,50



SUPPORT POUR DEMI-ÉTAGÈRE INTERMÉDIAIRE

ART.	L mm	P mm	H mm	RAL	CHF
FBG13S605V00008	605	77	35	7035	20,00

COMPOSANTS
MODULE COMPOSABLE

ÉTAGÈRE INTÉRIEURE 27X27 EH

ART.	L mm	P mm	H mm	KG	RAL	CHF
MBR11S0V0020008	558	466	60	100	7035	59,00



ÉTAGÈRE SUPÉRIEURE ET INFÉRIEURE 27X27 EH

ART.	L mm	P mm	H mm	KG	RAL	CHF
MBR10S050600008	560	610	32	100	7035	66,50



SUPPORT POUR DEMI-ÉTAGÈRE INTERMÉDIAIRE

ART.	L mm	P mm	H mm	RAL	CHF
FBG13S605V00008	605	77	35	7035	20,00

- Étagère intérieure 27x27 EH
- Étagère supérieure et inférieure 27x27 EH
- Support pour demi-étagère intermédiaire
- Porte totale droite H=600 mm avec poignée Dark Grey
- Porte totale gauche H=600 mm avec poignée Dark Grey



PORTE TOTALE DROITE H=600 MM AVEC POIGNÉE DARK GREY

ART.	L mm	P mm	H mm	ouverture	RAL	CHF
MBR06SC01020539	554	34	600	droite	7016	112,00



PORTE TOTALE GAUCHE H=600 MM AVEC POIGNÉE DARK GREY

ART.	L mm	P mm	H mm	ouverture	RAL	CHF
MBR06SC01020639	554	34	600	gauche	7016	112,00



CHARGE UTILE



RAL 7016



RAL 7035

MATÉRIEL DE SÉPARATION

L → 560 mm



ART.	convient pour tiroir H mm	composants	CHF
FFH84050200	50/300	16 x Diviseur transversal L=36 mm 7 x Diviseur transversal L=47 mm 6 x Diviseur 3 canaux 3 x Diviseur 4 canaux	47,00

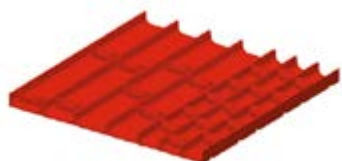

ART.	convient pour tiroir H mm	composants	CHF
FFH84050300	50/300	15 x Diviseur transversal L=47 mm 8 x Diviseur transversal L=73 mm 6 x Diviseur 2 canaux 3 x Diviseur 3 canaux	47,00



ART.	convient pour tiroir H mm	composants	CHF
FFH84050400	50/300	9 x Diviseur 2 canaux 18 x Diviseur transversal L=73 mm	45,50

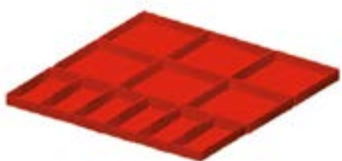

ART.	convient pour tiroir H mm	composants	CHF
FFH84071800	75	6 x Bac de rangement 150x75 mm	48,00
FFH84101800	100/125	6 x Bac de rangement 150x150 mm	53,00



ART.	convient pour tiroir H mm	composants	CHF
FFH84070800	75		27,50
FFH84100800	100/125	2 x Séparateur longitudinal fissuré L=457 mm	34,00
FFH84150800	150/175	3 x Diviseur transversal L=151 mm	43,50
FFH84200800	200/250		63,50

MATÉRIEL DE SÉPARATION

L → 713 mm

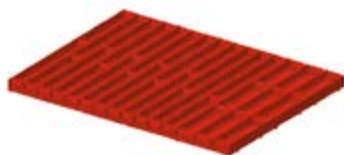

ART.	convient pour tiroir H mm	composants	CHF
FFH10051000	50/300	3 x Diviseur 3 canaux 9 x Diviseur 4 canaux 12 x Diviseur transversal L=47 mm 36 x Diviseur transversal L=36 mm	66,00



ART.	convient pour tiroir H mm	composants	CHF
FFH10051300	50/300	18 x Diviseur transversal L=47 mm 12 x Diviseur transversal L=73 mm 6 x Diviseur 2 canaux 6 x Diviseur 3 canaux	59,50



ART.	convient pour tiroir H mm	composants	CHF
FFH10051500	50/300	20 x Diviseur transversal L=36 mm 20 x Diviseur transversal L=47 mm 6 x Diviseur 3 canaux 5 x Diviseur 4 canaux 1 x Support de rangement pour clés hexagonales	66,00



ART.	convient pour tiroir H mm	composants	CHF
FFH10071800	75	16 x Bac de rangement 75x75 mm 8 x Bac de rangement 150x75 mm 4 x Bac de rangement 150x150 mm	67,00

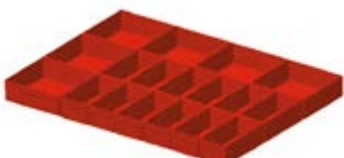

ART.	convient pour tiroir H mm	composants	CHF
FFH10071600	75	12 x Bac de rangement 150x75 mm 6 x Bac de rangement 150x150 mm	62,00
FFH10101600	100/125		72,00



ART.	convient pour tiroir H mm	composants	CHF
FFH10070500	75		34,00
FFH10100500	100/125	2 x Séparateur longitudinal fissuré L=457 mm	35,00
FFH10150500	150/175	3 x Diviseur transversal L=202 mm	47,00
FFH10200500	200/250		66,50



1500x750

2000x750

3000x750



ART.	L mm	P mm	H mm	KG	RAL	CHF
MASTERBR3001	3000	750	1985/2310	1000	7035+7016	9575,50

Comprenant :

qté	descriptions
1	Établi démonté avec plateau en bois de hêtre 40 mm
1	Armoire L=560 mm prévue pour ajouter une porte avec 1 étagère réglable
2	Armoire L=713 mm avec 4 tiroirs 1x75 2x150 1x200
1	Armoire technique L=560 mm prévue pour ajouter une porte
1	Porte partielle droite H=435 mm avec poignée Dark Grey
1	Porte totale gauche H=600 mm avec poignée Dark Grey
2	Panneau perforé latéral
1	Kit 3 montants double perforation
2	Kit 3 panneaux perforés/étagères avec 2 bordures
2	Lampe double
2	Unité murale avec porte
1	Multiprise Schuko à 2 compartiments
1	Câble de raccordement Wieland Schuko/français
1	Kit 3 supports inclinés avec 2 rails

qté	descriptions
1	Poche porte-documents format A4
1	Kit porte-rouleau avec papier Ø=240 mm
4	Porte-bombes aérosol incliné à 2 emplacements
6	Crochet Unipok pour outils - Paquet de 30 pièces
1	Barre d'accrochage de bacs Picking Box taille 1/2
1	Kit 4 bacs Picking Box Air taille 1
2	Grande étagère réversible
1	Poubelle capacité 30 L
3	Kit 2 bacs Picking Box Air taille 3A2
1	Plaque pour enrouleur
2	Rouleau pour enrouleur
1	Enrouleur pour air comprimé
1	Enrouleur électrique avec prise Schuko

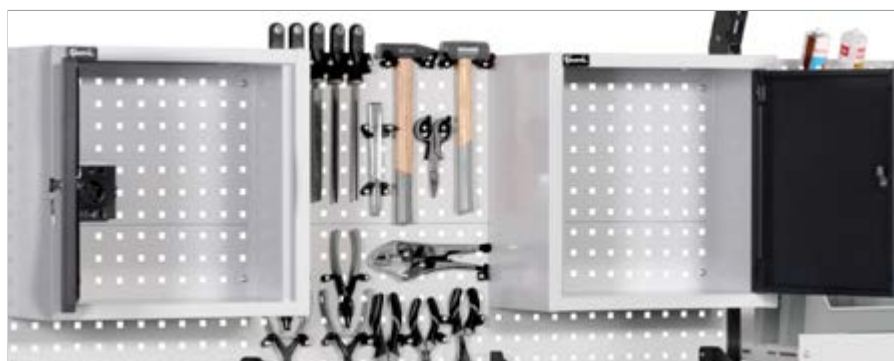



ART.	L mm	P mm	H mm	KG	RAL	CHF
MASTERBR1508	1500	750	1985/2310	1000	7035+7016	4292,00

Comprenant :

qté	descriptions	qté	descriptions
1	Établi démonté avec plateau en bois de hêtre 40 mm	1	Câble de raccordement Wieland Schuko/français
1	Armoire L=560 mm avec 5 tiroirs 1x753x100 1x200	1	Poche porte-documents format A4
2	Étagère supérieure/inférieure L=560 mm	1	Kit porte-rouleau avec papier Ø=240 mm
1	Porte totale gauche H=600 mm avec poignée Dark Grey	2	Porte-bombes aérosol incliné à 2 emplacements
1	Support pour demi-étagère intermédiaire	4	Crochet Unipok pour outils - Paquet de 30 pièces
1	Étagère intérieure L=558 mm	1	Poubelle capacité 30 L
2	Panneau perforé latéral	2	Unité murale avec porte
1	Support multiprise à 2 compartiments	1	Lampe double
1	Support multiprise à 4 compartiments	1	Kit 3 panneaux perforés/étagères avec 2 bordures
1	Multiprise Schuko à 2 compartiments	1	Kit 2 supports inclinés avec rail
1	Multiprise Schuko à 4 compartiments	1	Kit 2 montants double perforation pour établis



ÉTABLIS PROFESSIONNELS

MASTER



Les établis **Master** offrent une combinaison parfaite entre **polyvalence**, fonctionnalité et personnalisation. Disponibles en **5 largeurs** (1300, 1500, 2000, 2500, 3000 mm), ces établis de grande capacité de charge sont dotés d'un **plateau en bois de hêtre de 40mm** d'épaisseur. Ils sont hautement personnalisables avec une large gamme de composants tels que des étagères supplémentaires, des armoires avec des **tiroirs** à capacité de charge et extraction variables, des armoires avec un **étau** ou des armoires pour **raccordements**. Les **pieds** innovants peuvent être **fixes, réglables** en hauteur ou avec des **roulettes** et comprennent un **trou** avec un bouchon pour l'installation d'une **multiprise** deux prises.

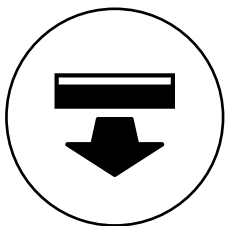

**TIROIRS À
EXTRACTION
TOTALE**

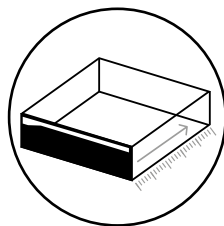

**PROFONDEUR
UTILE TIROIR 27
EH**

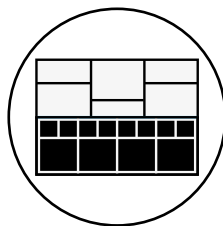

**MATÉRIEL DE
SÉPARATION**

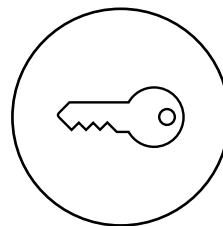

FERMETURE À CLÉ

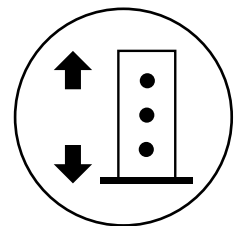

**PIEDS RÉGLABLES EN
HAUTEUR**

MASTER



PLATEAU EN BOIS DE HÊTRE

Le plateau en bois de hêtre offre robustesse et résistance, garantissant une surface stable et solide, parfaite pour les opérations lourdes et de précision. Il résiste aux rayures, aux chocs et autres formes d'usure et a une épaisseur de 40 mm.



COUVERCLE EN ACIER CAOUTCHOUTÉ

Le couvercle en acier caoutchouté préserve l'intégrité du plan de travail en cas d'utilisation d'acides ou d'huiles, ou de travaux lourds.



POIGNÉE

La poignée facilite le déplacement de l'établi à roulettes, offrant une préhension sûre et un contrôle optimal lors des manœuvres.



MATÉRIEL DE SÉPARATION

Le tiroir peut être divisé intérieurement à l'aide de plateaux à outils 5S Pikpad, de bacs de rangement pour petites pièces et de diviseurs longitudinaux et transversaux en métal.



SYSTÈME ANTICONTOURNEMENT

LA SÉCURITÉ AU PREMIER PLAN
Contrairement à d'autres armoires présentes sur le marché, le système de fermeture breveté ne permet pas au cambrioleur de contourner la fermeture. En cas d'ouverture forcée, l'effraction est toujours visible.



ROUES

Les roulettes transforment les établis Master en postes de travail mobiles pratiques. Elles sont disponibles en caoutchouc synthétique antitraçes ou en caoutchouc élastique et peuvent être fixes, pivotantes ou pivotantes avec frein.

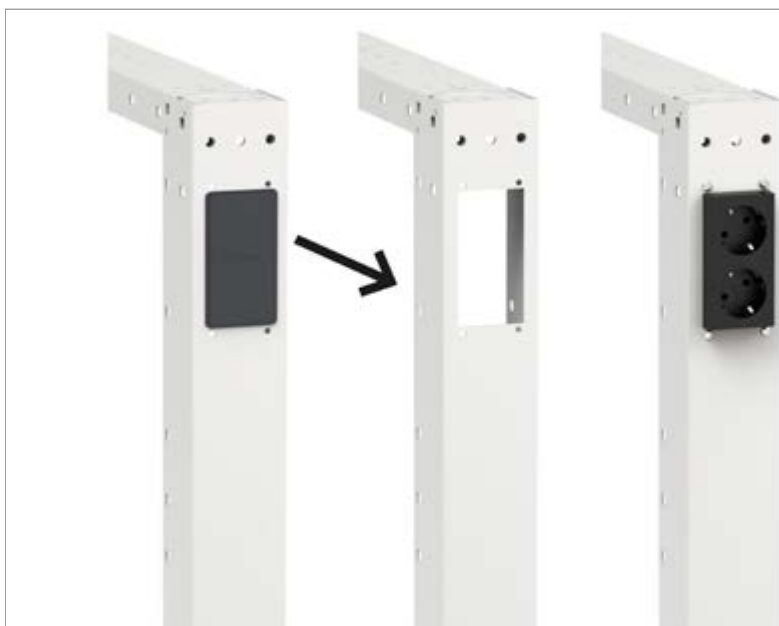

Chaque pied de l'établi Master dispose, de série, d'un trou avec un bouchon qui, en le retirant, permet la fixation d'une multiprise 2 prises. Selon la façon dont le pied est installé, il est possible de choisir de placer le côté avec le trou à l'avant ou à l'arrière de l'établi.

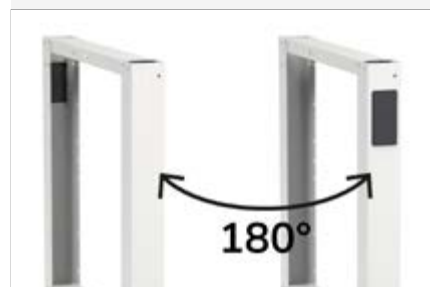

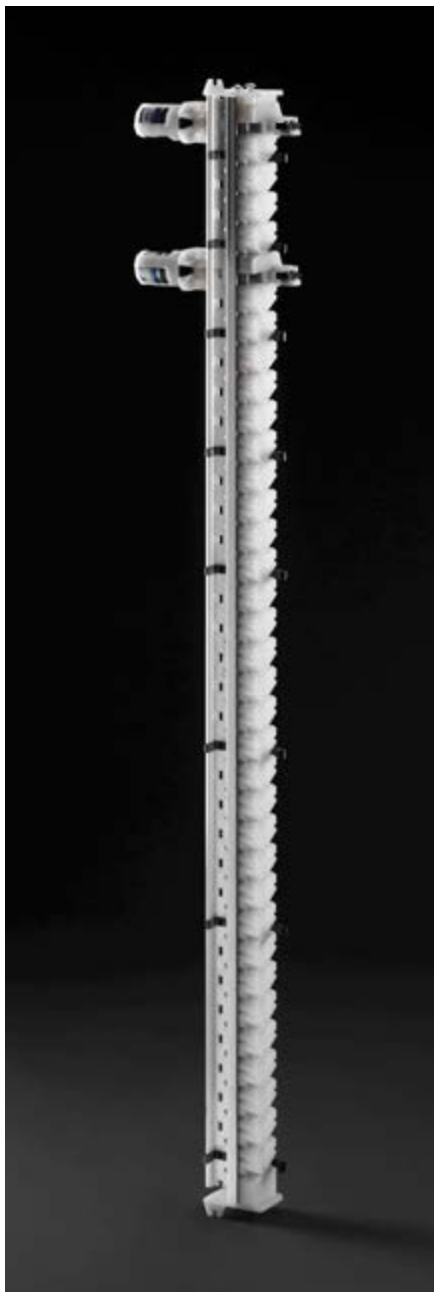

BARRE VERTÉBRÉE ANTI-BASCULE

La barre est en profilé d'aluminium et reste toujours fixe, sans tourner.

Le mouvement de fermeture s'obtient grâce aux **goujons qui se déplacent verticalement** en utilisant l'une des forces élémentaires de la physique : **la gravité. Plus le mouvement est simple, moins il y a de probabilités de ruptures.**

La barre est perforée par pas de 25 mm et permet l'application de plusieurs tête de fermeture.

Cela permet de diviser l'accès aux tiroirs en plusieurs groupes. La division des groupes est configurable en hauteur.

SYSTÈME MÉCANIQUE

Le système de commande mécanique du groupe de fermeture utilise la technologie Sylogik®. **Les différences sont décisives.**

Le système de transmission du cylindre de la serrure à la tête de la barre est constitué de fils d'acier à gaine élastique et mouvement linéaire.

Par rapport aux systèmes communs fixes à barre carrée et mouvement rotatif, il permet de libérer le parallélisme de la position du cylindre de la serrure par rapport à la tête de la barre. Cela permet au projeteur d'appliquer le cylindre à l'endroit le plus approprié sur l'armoire.

Le cylindre de la serrure est posé sur un **tambour de renvoi** afin de pouvoir choisir différents fabricants de cylindres*. L'armoire peut ainsi être intégrée à d'autres préexistantes, en gardant le même type de clé.

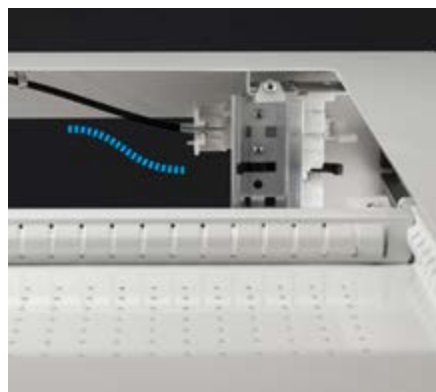

* Option avec supplément



EXTRACTION TOTALE



LIBERTÉ DE CONFIGURATION
Modifiez rapidement et facilement l'extraction du tiroir pour augmenter la capacité jusqu'à 100 kg.

GLISSIÈRES HAUTES PERFORMANCES



COULISSEMENT SANS PROBLÈMES
Les glissières, de même longueur que les tiroirs, permettent de déplacer le roulement dans la partie frontale de l'armoire, augmentant ainsi la visibilité, la capacité et l'extraction.

TIROIRS PERFORÉS



ORGANISATION AU MILLIMÈTRE
Les trous et rainures dont sont dotés les tiroirs facilitent la subdivision intérieure du tiroir pour une parfaite organisation des outils et du matériel.

MASTER

EXTRACTION ET GESTION DU TIROIR

Le tiroir Master représente une révolution dans le monde du mobilier industriel car il a été conçu et développé pour être personnalisé de manière autonome au niveau de l'extraction/de la capacité de charge et de la subdivision interne.



LIBREMENT CONFIGURABLE

La nouvelle coulisse à **extraction flexible** permet le réglage mécanique de l'arrêt arrière du tiroir/étagère extractible, dans **3 plusieurs positions** qui permet d'obtenir **3 des capacités de charge différentes : 50, 75, 100 kg**. L'installation de la **coulisse télescopique** innovante augmente la capacité de charge du **tiroir/de la tablette coulissante jusqu'à 200 kg**. Une étiquette indique la capacité de charge maximale du tiroir en fonction de son extraction et du type de coulisse.



COULISSE FLEXIBLE CONFIGURÉE POUR EXTRACTION TOTALE 50 KG

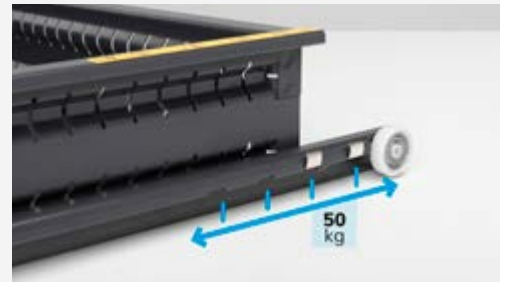
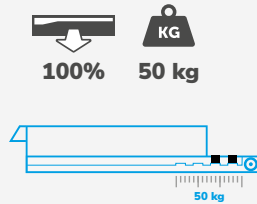

COULISSE FLEXIBLE CONFIGURÉE POUR EXTRACTION TOTALE 75 KG

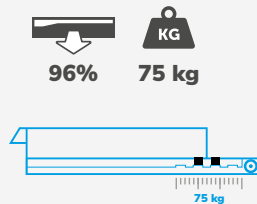

COULISSE FLEXIBLE CONFIGURÉE POUR EXTRACTION PARTIELLE 100 KG

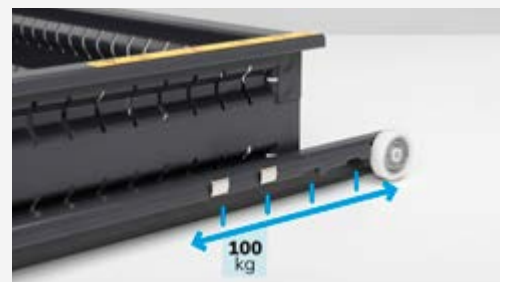
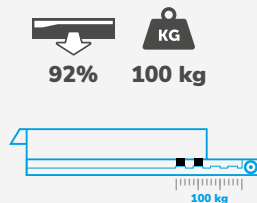

COULISSE TÉLESCOPIQUE CONFIGURÉE POUR EXTRACTION TOTALE 200 KG

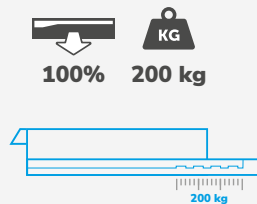

MASTER

COULEURS

L'établi Master est disponible en 13 combinaisons de couleurs auxquelles associer 8 couleurs différentes pour les poignées, afin de créer des solutions personnalisées dans les moindres détails. Il est par conséquent possible d'affecter à des zones de travail ou projets particuliers des couleurs spécifiques, ou bien de donner au mobilier installé dans l'entreprise ses couleurs.

10 couleurs RAL pour la partie métallique
8 couleurs pour les accessoires en plastique
Combinaisons infinies

POIGNÉE EN FAÇADE



Dark Grey



Mediterranean Blue*



Sky Blue*



Glamour Red*



Red Carpet*



Juicy Orange*



Sunny Yellow*



Forest Green*

ÉTABLIS



7035
7016



5012
7016



7035*



5012*



9002*



7016*



7000*



5019*



9010*



6011*



3003*







5010*



7035
5012*

* Sur demande

	START	PRO	PRO+	
	WORK	BR	MASTER	
Largeur mm	1000-1500-2000	1024-1500-2000-3000	1300-1500-2000-2500-3000	 1300
Type plans de travail	Acier Multiplex	Multiplex	Multiplex	 1500
Profondeur plan de travail mm	750	750	750-800*	 2000
Épaisseur plateau de travail en bois de hêtre mm	30	40	40-50*	 2500
Couverture	Caoutchouté	Caoutchouté	Caoutchouté	 3000
Charge utile établi kg	1000	1000	800 - 1500	
Réglable en hauteur	✓	✓	✓	
Pieds fixes	✓	-	✓	
Pieds avec roulettes	Établi réglable	-	✓	
Pieds électrifiés	-	-	✓	
Profondeur utile tiroirs	513 mm	447 mm - 27 EH	600 mm - 36 EH	
Tiroir extraction totale	-	✓	✓	
Charge utile des tiroirs kg	80	50-75-100	50-75-100-200	
Tige anti-renversement tiroir	-	✓	✓	
Panneau équipé	✓	✓	✓	
Protection arrière	Accessoire	De série	Accessoire*	

* Sur demande



ÉTABLI RÉGLABLE

DIM. (mm): L=2000 P=750 H=1829/2179

ART.	 KG	RAL	CHF
MASTERWR2081	1000	7035+7016	6792,00

Armoire 1xPR avec porte
 Armoire avec 4 tiroirs 1x100 2x150 1x200
 Armoire pour branchement avec multiprise Schuko à 4 compartiments
 Armoire avec système rabattable et étau
 Armoire dotée de volet roulant
 Comprenant 240 crochets Unipok
 Outils non inclus



 pieds avec pas de vis de 25 mm

 plateau en bois de hêtre épaisseur 40 mm

 livrés démontés

 charge utile du tiroir 100-75-50 kg

 extraction du tiroir 92-96-100%



voir page 248



ÉTABLI

DIM. (mm): L=1500 P=750 H=890

ART.	 KG	RAL	CHF
MASTERWR1501	800	7035+7016	563,00
MASTERWR1502	800	5012+7016	604,00



ÉTABLI RÉGLABLE

DIM. (mm): L=1500 P=750 H=765/1115

ART.	 KG	RAL	CHF
MASTERWR1503	800	7035+7016	681,00
MASTERWR1504	800	5012+7016	723,00



ÉTABLI RÉGLABLE AVEC ROULETTES

DIM. (mm): L=1500 P=750 H=921/1271

ART.	 KG	RAL	CHF
MASTERMR1503	300	7035+7016	939,00
MASTERMR1504	300	5012+7016	989,00

Kit 4 roulettes en caoutchouc synthétique antitraces Ø 125 mm



ÉTABLI RÉGLABLE

DIM. (mm): L=1500 P=750 H=1708/2058

ART.	 KG	RAL	CHF
MASTERWR1505	800	7035+7016	1217,50
MASTERWR1506	800	5012+7016	1373,50

Comprenant 180 crochets Unipok et 8 bacs Picking Box Air
Outils non inclus

EXEMPLES DE CONFIGURATION

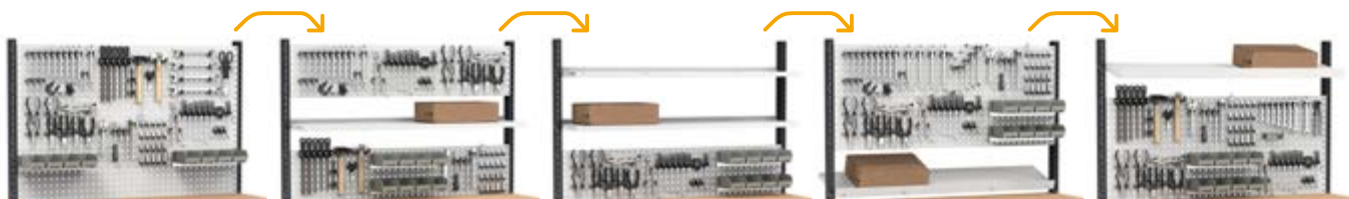

ÉTABLI

DIM. (mm): L=1500 P=750 H=890

ART.	KG	RAL	CHF
MASTERWR1507	800	7035+7016	1105,50
MASTERWR1508	800	5012+7016	1169,00

Armoire avec 1 tiroir 1x100



ÉTABLI RÉGLABLE

DIM. (mm): L=1500 P=750 H=765/1115

ART.	KG	RAL	CHF
MASTERWR1509	800	7035+7016	1223,50
MASTERWR1510	800	5012+7016	1288,00

Armoire avec 1 tiroir 1x100



ÉTABLI RÉGLABLE AVEC ROULETTES

DIM. (mm): L=1500 P=750 H=921/1271

ART.	KG	RAL	CHF
MASTERMR1509	300	7035+7016	1445,00
MASTERMR1510	300	5012+7016	1517,50

Armoire avec 1 tiroir 1x100

Kit 4 roulettes en caoutchouc synthétique antitraçes Ø 125 mm



ÉTABLI RÉGLABLE

DIM. (mm): L=1500 P=750 H=1708/2058

ART.	KG	RAL	CHF
MASTERWR1511	800	7035+7016	1760,00
MASTERWR1512	800	5012+7016	1938,50

Armoire avec 1 tiroir 1x100

Comprenant 180 crochets Unipok et 8 bacs Picking Box Air
Outils non inclus



CHARGE UTILE



RAL 7035 + RAL 7016



RAL 5012 + RAL 7016



pieds avec pas de vis de 25 mm

plateau en bois de hêtre épaisseur 40 mm

livrés démontés

charge utile du tiroir 100-75-50 kg

extraction du tiroir 92-96-100%



voir page 248



ÉTABLI

DIM. (mm): L=1500 P=750 H=890

ART.	KG	RAL	CHF
MASTERWR1513	800	7035+7016	1473,00
MASTERWR1514	800	5012+7016	1651,50

Armoire avec 3 tiroirs 1x50 1x100 1x150

ÉTABLI RÉGLABLE

DIM. (mm): L=1500 P=750 H=765/1115

ART.	KG	RAL	CHF
MASTERWR1515	800	7035+7016	1591,00
MASTERWR1516	800	5012+7016	1770,50

Armoire avec 3 tiroirs 1x50 1x100 1x150



ÉTABLI RÉGLABLE AVEC ROULETTES

DIM. (mm): L=1500 P=750 H=921/1271

ART.	KG	RAL	CHF
MASTERMR1515	300	7035+7016	1849,00
MASTERMR1516	300	5012+7016	2036,50

Armoire avec 3 tiroirs 1x50 1x100 1x150

Kit 4 roulettes en caoutchouc synthétique antitraçes Ø 125 mm

ÉTABLI RÉGLABLE

DIM. (mm): L=1500 P=750 H=1708/2058

ART.	KG	RAL	CHF
MASTERWR1517	800	7035+7016	2127,50
MASTERWR1518	800	5012+7016	2421,00

Armoire avec 3 tiroirs 1x50 1x100 1x150

Comprenant 180 crochets Unipok et 8 bacs Picking Box Air
Outils non inclus



EXEMPLES DE CONFIGURATION

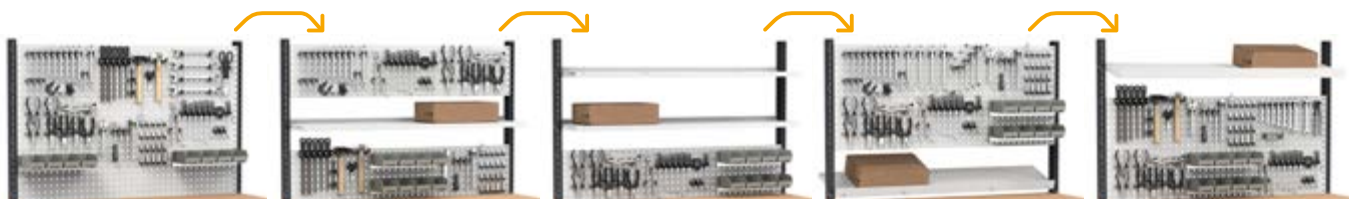

ÉTABLI

DIM. (mm): L=1500 P=750 H=890

ART.	KG	RAL	CHF
MASTERWR1519	800	7035+7016	1745,50
MASTERWR1520	800	5012+7016	1855,00

Armoire avec 4 tiroirs 2x75 1x150 1x200



ÉTABLI RÉGLABLE

DIM. (mm): L=1500 P=750 H=765/1115

ART.	KG	RAL	CHF
MASTERWR1521	800	7035+7016	1863,50
MASTERWR1522	800	5012+7016	1974,00

Armoire avec 4 tiroirs 2x75 1x150 1x200



ÉTABLI RÉGLABLE AVEC ROULETTES

DIM. (mm): L=1500 P=750 H=921/1271

ART.	KG	RAL	CHF
MASTERMR1521	300	7035+7016	2121,50
MASTERMR1522	300	5012+7016	2240,00

Armoire avec 4 tiroirs 2x75 1x150 1x200
Kit 4 roulettes en caoutchouc synthétique antitraçes Ø 125 mm



ÉTABLI RÉGLABLE

DIM. (mm): L=1500 P=750 H=1708/2058

ART.	KG	RAL	CHF
MASTERWR1523	800	7035+7016	2400,00
MASTERWR1524	800	5012+7016	2624,50

Armoire avec 4 tiroirs 2x75 1x150 1x200
Comprenant 180 crochets Unipok et 8 bacs Picking Box Air
Outils non inclus



CHARGE UTILE



RAL 7035+ RAL 7016



RAL 5012+ RAL 7016



pieds avec pas de vis de 25 mm

plateau en bois de hêtre épaisseur 40 mm

livrés démontés

charge utile du tiroir 100-75-50 kg

extraction du tiroir 92-96-100%



voir page 248



ÉTABLI

DIM. (mm): L=1500 P=750 H=890

ART.	KG	RAL	CHF
MASTERWR1525	1500	7035+7016	1771,50
MASTERWR1526	1500	5012+7016	1859,00

Armoire avec 4 tiroirs 3x150 1x300

ÉTABLI RÉGLABLE

DIM. (mm): L=1500 P=750 H=765/1115

ART.	KG	RAL	CHF
MASTERWR1527	800	7035+7016	1907,50
MASTERWR1528	800	5012+7016	2013,50

Armoire avec 4 tiroirs 1x100 2x150 1x200



ÉTABLI RÉGLABLE AVEC ROULETTES

DIM. (mm): L=1500 P=750 H=921/1271

ART.	KG	RAL	CHF
MASTERMR1527	300	7035+7016	2181,00
MASTERMR1528	300	5012+7016	2297,00

Armoire avec 4 tiroirs 1x100 2x150 1x200
Kit 4 roulettes en caoutchouc synthétique antitraçes Ø 125 mm

ÉTABLI RÉGLABLE

DIM. (mm): L=1500 P=750 H=1708/2058

ART.	KG	RAL	CHF
MASTERWR1529	800	7035+7016	2444,00
MASTERWR1530	800	5012+7016	2664,00

Armoire avec 4 tiroirs 1x100 2x150 1x200
Comprenant 180 crochets Unipok et 8 bacs Picking Box Air
Outils non inclus



EXEMPLES DE CONFIGURATION

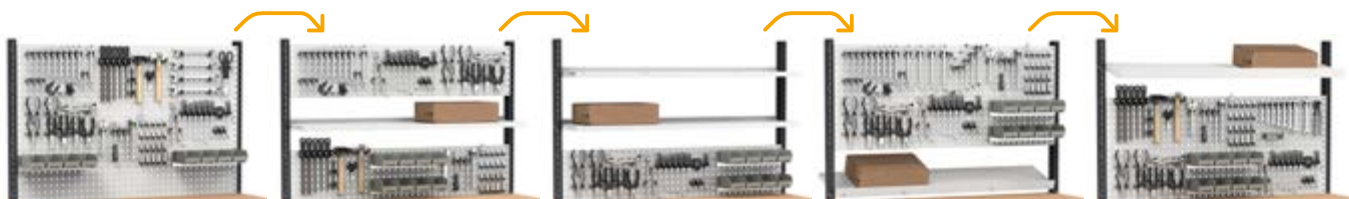

ÉTABLI RÉGLABLE

DIM. (mm): L=1500 P=750 H=2010/2360

ART.	KG	RAL	CHF
MASTERWR1580	800	7035+7016	3608,00

Armoire avec 4 tiroirs 1x100 2x150 1x200
Comprenant 120 crochets Unipok et accessoires Iron Team
Outils non inclus



CHARGE UTILE



RAL 7035+ RAL 7016



RAL 5012+ RAL 7016



pieds avec pas de vis de 25 mm

plateau en bois de hêtre épaisseur 40 mm

livrés démontés

charge utile du tiroir 100-75-50 kg

extraction du tiroir 92-96-100%



voir page 248



ÉTABLI

DIM. (mm): L=1500 P=750 H=890

ART.	KG	RAL	CHF
MASTERWR1531	1500	7035+7016	1791,50
MASTERWR1532	1500	5012+7016	2026,50

Armoire avec 5 tiroirs 2x100 1x150 2x200

ÉTABLI RÉGLABLE

DIM. (mm): L=1500 P=750 H=765/1115

ART.	KG	RAL	CHF
MASTERWR1533	800	7035+7016	2026,50
MASTERWR1534	800	5012+7016	2158,00

Armoire avec 5 tiroirs 2x75 1x100 1x150 1x200



ÉTABLI RÉGLABLE AVEC ROULETTES

DIM. (mm): L=1500 P=750 H=921/1271

ART.	KG	RAL	CHF
MASTERMR1533	300	7035+7016	2300,00
MASTERMR1534	300	5012+7016	2441,50

Armoire avec 5 tiroirs 2x75 1x100 1x150 1x200
Kit 4 roulettes en caoutchouc synthétique antitraces Ø 125 mm

ÉTABLI RÉGLABLE

DIM. (mm): L=1500 P=750 H=1708/2058

ART.	KG	RAL	CHF
MASTERWR1535	800	7035+7016	2563,00
MASTERWR1536	800	5012+7016	2808,50

Armoire avec 5 tiroirs 2x75 1x100 1x150 1x200
Comprenant 180 crochets Unipok et 8 bacs Picking Box Air
Outils non inclus

EXEMPLES DE CONFIGURATION



ÉTABLI

DIM. (mm): L=1500 P=750 H=890

ART.	KG	RAL	CHF
MASTERWR1537	1500	7035+7016	2043,50
MASTERWR1538	1500	5012+7016	2176,00

Armoire avec 6 tiroirs 1x50 2x100 2x150 1x200



ÉTABLI RÉGLABLE

DIM. (mm): L=1500 P=750 H=765/1115

ART.	KG	RAL	CHF
MASTERWR1539	800	7035+7016	2156,00
MASTERWR1540	800	5012+7016	2318,00

Armoire avec 6 tiroirs 1x50 2x75 2x100 1x200

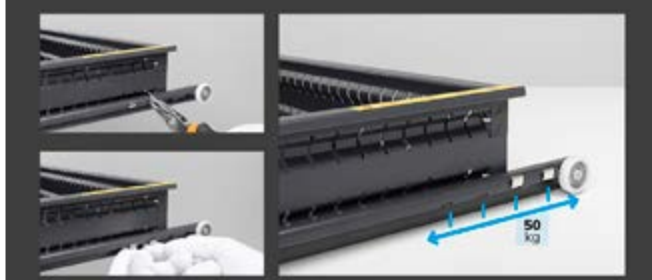

Exemple de configuration

voir page 189



ÉTABLI RÉGLABLE

DIM. (mm): L=1500 P=750 H=1708/2058

ART.	KG	RAL	CHF
MASTERWR1541	800	7035+7016	2692,50
MASTERWR1542	800	5012+7016	2968,50

Armoire avec 6 tiroirs 1x50 2x75 2x100 1x200
Comprenant 180 crochets Unipok et 8 bacs Picking Box Air
Outils non inclus



CHARGE UTILE



RAL 7035 + RAL 7016



RAL 5012 + RAL 7016



pieds avec pas de vis de 25 mm



plateau en bois de hêtre épaisseur 40 mm



livrés démontés



charge utile du tiroir 100-75-50 kg



extraction du tiroir 92-96-100%



voir page 248



ÉTABLI

DIM. (mm): L=1500 P=750 H=890

ART.	KG	RAL	CHF
MASTERWR1543	1500	7035+7016	1425,00
MASTERWR1544	1500	5012+7016	1463,50

Armoire avec 1 tiroir 1x100 1xPR avec porte



ÉTABLI RÉGLABLE

DIM. (mm): L=1500 P=750 H=765/1115

ART.	KG	RAL	CHF
MASTERWR1545	800	7035+7016	1463,00
MASTERWR1546	800	5012+7016	1505,00

Armoire 1xPR avec porte



Exemple de configuration

voir page 189



ÉTABLI RÉGLABLE

DIM. (mm): L=1500 P=750 H=1708/2058

ART.	KG	RAL	CHF
MASTERWR1547	800	7035+7016	1999,50
MASTERWR1548	800	5012+7016	2155,50

Armoire 1xPR avec porte

Comprenant 180 crochets Unipok et 8 bacs Picking Box Air
Outils non inclus



EXEMPLES DE CONFIGURATION

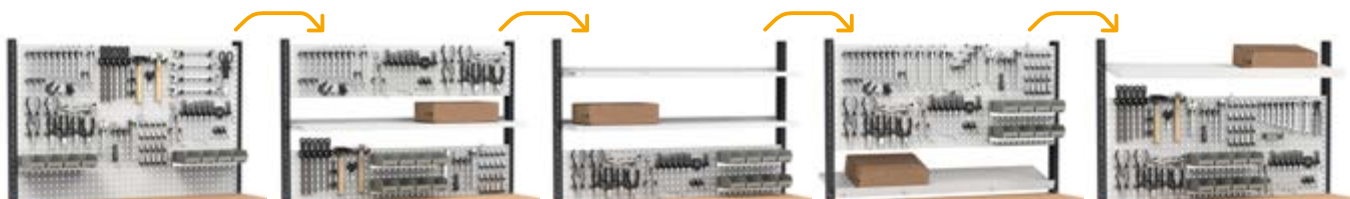

ÉTABLI

DIM. (mm): L=1500 P=750 H=890

ART.	KG	RAL	CHF
MASTERWR1549	1500	7035+7016	2633,50
MASTERWR1550	1500	5012	2718,50

Armoire avec 1 tiroir 1x100 1xPR avec porte
Armoire avec 4 tiroirs 3x150 1x300



ÉTABLI RÉGLABLE

DIM. (mm): L=1500 P=750 H=765/1115

ART.	KG	RAL	CHF
MASTERWR1551	1000	7035+7016	2808,50
MASTERWR1552	1000	5012+7016	2940,00

Armoire 1xPR avec porte
Armoire avec 5 tiroirs 2x75 1x100 1x150 1x200



ÉTABLI RÉGLABLE AVEC ROULETTES

DIM. (mm): L=1500 P=750 H=921/1271

ART.	KG	RAL	CHF
MASTERMR1551	750	7035+7016	3078,50
MASTERMR1552	750	5012+7016	3210,00

Armoire 1xPR avec porte
Armoire avec 5 tiroirs 2x75 1x100 1x150 1x200
Kit 4 roulettes en caoutchouc élastique Ø 125 mm



ÉTABLI RÉGLABLE

DIM. (mm): L=1500 P=750 H=1708/2058

ART.	KG	RAL	CHF
MASTERWR1553	1000	7035+7016	3345,00
MASTERWR1554	1000	5012+7016	3590,50

Armoire 1xPR avec porte
Armoire avec 5 tiroirs 2x75 1x100 1x150 1x200
Comprenant 180 crochets Unipok et 8 bacs Picking Box Air
Outils non inclus





pieds avec pas de vis de 25 mm

plateau en bois de hêtre épaisseur 40 mm

livrés démontés

charge utile du tiroir 100-75-50 kg

extraction du tiroir 92-96-100%



voir page 248



ÉTABLI

DIM. (mm): L=1500 P=750 H=890

ART.	KG	RAL	CHF
MASTERWR1555	1500	7035+7016	3000,00
MASTERWR1556	1500	5012	3281,50

Armoire avec 4 tiroirs 3x150 1x300

Armoire avec 5 tiroirs 2x100 1x150 2x200

ÉTABLI RÉGLABLE

DIM. (mm): L=1500 P=750 H=765/1115

ART.	KG	RAL	CHF
MASTERWR1557	1000	7035+7016	3253,00
MASTERWR1558	1000	5012+7016	3448,50

Armoire avec 4 tiroirs 1x100 2x150 1x200

Armoire avec 5 tiroirs 2x75 1x100 1x150 1x200



Exemple de configuration

voir page 189



ÉTABLI RÉGLABLE

DIM. (mm): L=1500 P=750 H=1708/2058

ART.	KG	RAL	CHF
MASTERWR1559	1000	7035+7016	3789,50
MASTERWR1560	1000	5012+7016	4099,00

Armoire avec 4 tiroirs 1x100 2x150 1x200

Armoire avec 5 tiroirs 2x75 1x100 1x150 1x200

Comprenant 180 crochets Unipok et 8 bacs Picking Box Air
Outils non inclus

EXEMPLES DE CONFIGURATION



ÉTABLI

DIM. (mm): L=1500 P=750 H=890

ART.	KG	RAL	CHF
MASTERWR1561	1500	7035+7016	3272,00
MASTERWR1562	1500	5012	3598,50

Armoire avec 5 tiroirs 2x100 1x150 2x200
Armoire avec 6 tiroirs 1x50 2x100 2x150 1x200



ÉTABLI RÉGLABLE

DIM. (mm): L=1500 P=750 H=765/1115

ART.	KG	RAL	CHF
MASTERWR1563	1000	7035+7016	3501,50
MASTERWR1564	1000	5012+7016	3753,00

Armoire avec 5 tiroirs 2x75 1x100 1x150 1x200
Armoire avec 6 tiroirs 1x50 2x75 2x100 1x200



Exemple de configuration

voir page 189



ÉTABLI RÉGLABLE

DIM. (mm): L=1500 P=750 H=1708/2058

ART.	KG	RAL	CHF
MASTERWR1565	1000	7035+7016	4038,00
MASTERWR1566	1000	5012+7016	4403,50

Armoire avec 5 tiroirs 2x75 1x100 1x150 1x200
Armoire avec 6 tiroirs 1x50 2x75 2x100 1x200
Comprenant 180 crochets Unipok et 8 bacs Picking Box Air
Outils non inclus



CHARGE UTILE



RAL 7035 + RAL 7016



RAL 5012 + RAL 7016



RAL 5012



pieds avec pas de vis de 25 mm

plateau en bois de hêtre épaisseur 40 mm

livrés démontés



voir page 248

charge utile du tiroir 100-75-50 kg

extraction du tiroir 92-96-100%



ÉTABLI RÉGLABLE

DIM. (mm): L=1500 P=750 H=765/1115

ART.	KG	RAL	CHF
MASTERWR1567	1000	7035+7016	2689,50
MASTERWR1568	1000	5012+7016	2795,50

Armoire 1xPR avec porte
Armoire avec 4 tiroirs 1x100 2x150 1x200

ÉTABLI RÉGLABLE AVEC ROULETTES

DIM. (mm): L=1500 P=750 H=921/1271

ART.	KG	RAL	CHF
MASTERMR1567	750	7035+7016	2959,50
MASTERMR1568	750	5012+7016	3065,50

Armoire 1xPR avec porte
Armoire avec 4 tiroirs 1x100 2x150 1x200
Kit 4 roulettes en caoutchouc élastique Ø 125 mm



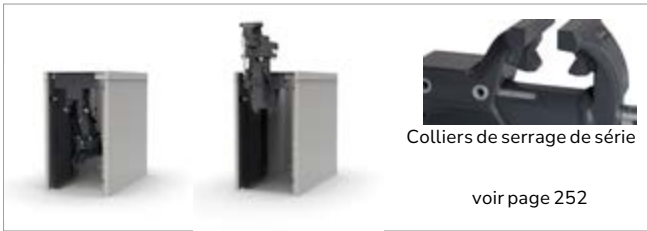

ÉTABLI RÉGLABLE

DIM. (mm): L=1500 P=750 H=765/1115

ART.	KG	RAL	CHF
MASTERWR1569	1000	7035+7016	3548,50
MASTERWR1570	1000	5012+7016	3648,50

Armoire avec 4 tiroirs 1x100 2x150 1x200
Armoire avec système rabattable et étau

ÉTABLI RÉGLABLE AVEC ROULETTES

DIM. (mm): L=1500 P=750 H=921/1271

ART.	KG	RAL	CHF
MASTERMR1569	750	7035+7016	3818,50
MASTERMR1570	750	5012+7016	3918,50

Armoire avec 4 tiroirs 1x100 2x150 1x200
Armoire avec système rabattable et étau
Kit 4 roulettes en caoutchouc élastique Ø 125 mm



ÉTABLI RÉGLABLE

DIM. (mm): L=1500 P=750 H=765/1115

ART.	KG	RAL	CHF
MASTERWR1571	1000	7035+7016	3741,00
MASTERWR1572	1000	5012+7016	3847,00

Armoire avec 4 tiroirs 1x100 2x150 1x200
Armoire pour branchement avec multiprise Schuko à 4 compartiments
Armoire avec système rabattable et étau

ÉTABLI RÉGLABLE AVEC ROULETTES

DIM. (mm): L=1500 P=750 H=921/1271

ART.	KG	RAL	CHF
MASTERMR1571	750	7035+7016	4011,00
MASTERMR1572	750	5012+7016	4117,00

Armoire avec 4 tiroirs 1x100 2x150 1x200
Armoire pour branchement avec multiprise Schuko à 4 compartiments
Armoire avec système rabattable et étau
Kit 4 roulettes en caoutchouc élastique Ø 125 mm





pieds avec pas de vis de 25 mm



plateau en bois de hêtre épaisseur 40 mm



livrés démontés



charge utile du tiroir 100-75-50 kg



extraction du tiroir 92-96-100%



voir page 248



ÉTABLI

DIM. (mm): L=2000 P=750 H=890

ART.	KG	RAL	CHF
MASTERWR2001	500	7035+7016	655,50
MASTERWR2002	500	5012+7016	696,50

ÉTABLI RÉGLABLE

DIM. (mm): L=2000 P=750 H=765/1115

ART.	KG	RAL	CHF
MASTERWR2003	500	7035+7016	773,50
MASTERWR2004	500	5012+7016	815,50



ÉTABLI RÉGLABLE AVEC ROULETTES

DIM. (mm): L=2000 P=750 H=921/1271

ART.	KG	RAL	CHF
MASTERMR2003	300	7035+7016	1040,50
MASTERMR2004	300	5012+7016	1099,50

Kit 4 roulettes en caoutchouc synthétique antitraces Ø 125 mm

ÉTABLI RÉGLABLE

DIM. (mm): L=2000 P=750 H=1708/2058

ART.	KG	RAL	CHF
MASTERWR2005	500	7035+7016	1556,50
MASTERWR2006	500	5012+7016	1731,50

Comprenant 180 crochets Unipok et 16 bacs Picking Box Air
Outils non inclus



EXEMPLES DE CONFIGURATION

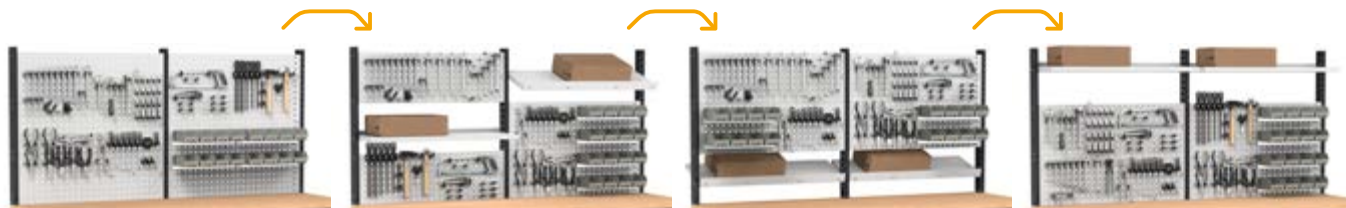

ÉTABLI

DIM. (mm): L=2000 P=750 H=890

ART.	KG	RAL	CHF
MASTERWR2007	500	7035+7016	1198,00
MASTERWR2008	500	5012+7016	1261,50

Armoire avec 1 tiroir 1x100



ÉTABLI RÉGLABLE

DIM. (mm): L=2000 P=750 H=765/1115

ART.	KG	RAL	CHF
MASTERWR2009	500	7035+7016	1316,00
MASTERWR2010	500	5012+7016	1380,50

Armoire avec 1 tiroir 1x100



ÉTABLI RÉGLABLE AVEC ROULETTES

DIM. (mm): L=2000 P=750 H=921/1271

ART.	KG	RAL	CHF
MASTERMR2009	300	7035+7016	1546,50
MASTERMR2010	300	5012+7016	1628,00

Armoire avec 1 tiroir 1x100

Kit 4 roulettes en caoutchouc synthétique antitraces Ø 125 mm



ÉTABLI RÉGLABLE

DIM. (mm): L=2000 P=750 H=1708/2058

ART.	KG	RAL	CHF
MASTERWR2011	500	7035+7016	2099,00
MASTERWR2012	500	5012+7016	2296,50

Armoire avec 1 tiroir 1x100

Comprenant 180 crochets Unipok et 16 bacs Picking Box Air
Outils non inclus



CHARGE UTILE



RAL 7035+ RAL 7016



RAL 5012+ RAL 7016



pieds avec pas de vis de 25 mm



plateau en bois de hêtre épaisseur 40 mm



livrés démontés



charge utile du tiroir 100-75-50 kg



extraction du tiroir 92-96-100%



voir page 248



ÉTABLI

DIM. (mm): L=2000 P=750 H=890

ART.	KG	RAL	CHF
MASTERWR2013	500	7035+7016	1565,50
MASTERWR2014	500	5012+7016	1744,00

Armoire avec 3 tiroirs 1x50 1x100 1x150

ÉTABLI RÉGLABLE

DIM. (mm): L=2000 P=750 H=765/1115

ART.	KG	RAL	CHF
MASTERWR2015	500	7035+7016	1683,50
MASTERWR2016	500	5012+7016	1863,00

Armoire avec 3 tiroirs 1x50 1x100 1x150



ÉTABLI RÉGLABLE AVEC ROULETTES

DIM. (mm): L=2000 P=750 H=921/1271

ART.	KG	RAL	CHF
MASTERMR2015	300	7035+7016	1950,50
MASTERMR2016	300	5012+7016	2147,00

Armoire avec 3 tiroirs 1x50 1x100 1x150

Kit 4 roulettes en caoutchouc synthétique antitraçes Ø 125 mm

ÉTABLI RÉGLABLE

DIM. (mm): L=2000 P=750 H=1708/2058

ART.	KG	RAL	CHF
MASTERWR2017	500	7035+7016	2466,50
MASTERWR2018	500	5012+7016	2779,00

Armoire avec 3 tiroirs 1x50 1x100 1x150

Comprenant 180 crochets Unipok et 16 bacs Picking Box Air
Outils non inclus



EXEMPLES DE CONFIGURATION

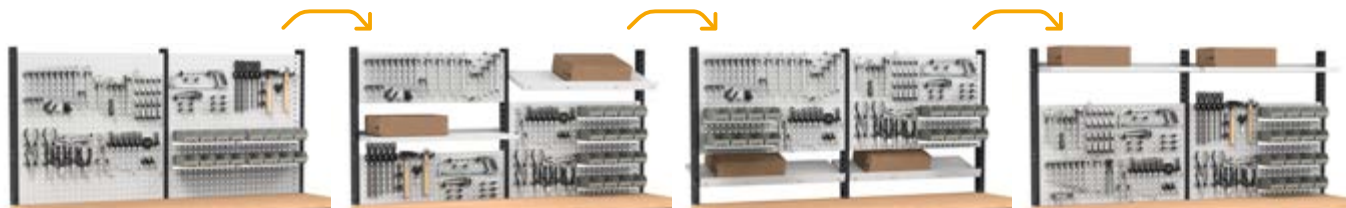

ÉTABLI

DIM. (mm): L=2000 P=750 H=890

ART.	KG	RAL	CHF
MASTERWR2019	500	7035+7016	1838,00
MASTERWR2020	500	5012+7016	1947,50

Armoire avec 4 tiroirs 2x75 1x150 1x200



ÉTABLI RÉGLABLE

DIM. (mm): L=2000 P=750 H=765/1115

ART.	KG	RAL	CHF
MASTERWR2021	500	7035+7016	1956,00
MASTERWR2022	500	5012+7016	2066,50

Armoire avec 4 tiroirs 2x75 1x150 1x200



ÉTABLI RÉGLABLE AVEC ROULETTES

DIM. (mm): L=2000 P=750 H=921/1271

ART.	KG	RAL	CHF
MASTERMR2021	300	7035+7016	2223,00
MASTERMR2022	300	5012+7016	2350,50

Armoire avec 4 tiroirs 2x75 1x150 1x200
Kit 4 roulettes en caoutchouc synthétique antitraçes Ø 125 mm



ÉTABLI RÉGLABLE

DIM. (mm): L=2000 P=750 H=1708/2058

ART.	KG	RAL	CHF
MASTERWR2023	500	7035+7016	2739,00
MASTERWR2024	500	5012+7016	2982,50

Armoire avec 4 tiroirs 2x75 1x150 1x200
Comprenant 180 crochets Unipok et 16 bacs Picking Box Air
Outils non inclus



CHARGE UTILE



RAL 7035+ RAL 7016



RAL 5012+ RAL 7016



pieds avec pas de vis de 25 mm



plateau en bois de hêtre épaisseur 40 mm



livrés démontés



charge utile du tiroir 100-75-50 kg



extraction du tiroir 92-96-100%



voir page 248



ÉTABLI

DIM. (mm): L=2000 P=750 H=890

ART.	KG	RAL	CHF
MASTERWR2025	800	7035+7016	1864,00
MASTERWR2026	800	5012+7016	1951,50

Armoire avec 4 tiroirs 3x150 1x300

ÉTABLI RÉGLABLE

DIM. (mm): L=2000 P=750 H=765/1115

ART.	KG	RAL	CHF
MASTERWR2027	500	7035+7016	2000,00
MASTERWR2028	500	5012+7016	2106,00

Armoire avec 4 tiroirs 1x100 2x150 1x200



ÉTABLI RÉGLABLE AVEC ROULETTES

DIM. (mm): L=2000 P=750 H=921/1271

ART.	KG	RAL	CHF
MASTERMR2027	300	7035+7016	2288,50
MASTERMR2028	300	5012+7016	2425,50

Armoire avec 4 tiroirs 1x100 2x150 1x200

Kit 4 roulettes en caoutchouc synthétique antitraçes Ø 125 mm

ÉTABLI RÉGLABLE

DIM. (mm): L=2000 P=750 H=1708/2058

ART.	KG	RAL	CHF
MASTERWR2029	500	7035+7016	2783,00
MASTERWR2030	500	5012+7016	3022,00

Armoire avec 4 tiroirs 1x100 2x150 1x200

Comprenant 180 crochets Unipok et 16 bacs Picking Box Air
Outils non inclus



EXEMPLES DE CONFIGURATION

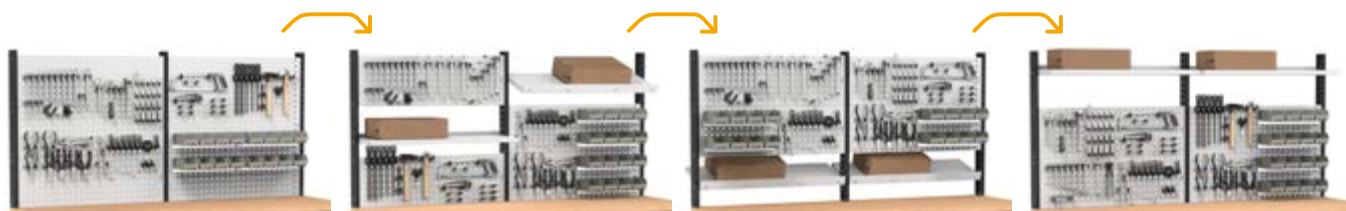

ÉTABLI

DIM. (mm): L=2000 P=750 H=890

ART.	KG	RAL	CHF
MASTERWR2031	800	7035+7016	1884,00
MASTERWR2032	800	5012+7016	2119,00

Armoire avec 5 tiroirs 2x100 1x150 2x200



ÉTABLI RÉGLABLE

DIM. (mm): L=2000 P=750 H=765/1115

ART.	KG	RAL	CHF
MASTERWR2033	500	7035+7016	2119,00
MASTERWR2034	500	5012+7016	2250,50

Armoire avec 5 tiroirs 2x75 1x100 1x150 1x200



ÉTABLI RÉGLABLE AVEC ROULETTES

DIM. (mm): L=2000 P=750 H=921/1271

ART.	KG	RAL	CHF
MASTERMR2033	300	7035+7016	2407,50
MASTERMR2034	300	5012+7016	2570,00

Armoire avec 5 tiroirs 2x75 1x100 1x150 1x200
Kit 4 roulettes en caoutchouc synthétique antitraçes Ø 125 mm



ÉTABLI RÉGLABLE

DIM. (mm): L=2000 P=750 H=1708/2058

ART.	KG	RAL	CHF
MASTERWR2035	500	7035+7016	2902,00
MASTERWR2036	500	5012+7016	3166,50

Armoire avec 5 tiroirs 2x75 1x100 1x150 1x200
Comprenant 180 crochets Unipok et 16 bacs Picking Box Air
Outils non inclus



CHARGE UTILE



RAL 7035+ RAL 7016



RAL 5012+ RAL 7016



pieds avec pas de vis de 25 mm



plateau en bois de hêtre épaisseur 40 mm



livrés démontés



charge utile du tiroir 100-75-50 kg



extraction du tiroir 92-96-100%



voir page 248



ÉTABLI

DIM. (mm): L=2000 P=750 H=890

ART.	KG	RAL	CHF
MASTERWR2037	800	7035+7016	2136,00
MASTERWR2038	800	5012+7016	2268,50

Armoire avec 6 tiroirs 1x50 2x100 2x150 1x200

ÉTABLI RÉGLABLE

DIM. (mm): L=2000 P=750 H=765/1115

ART.	KG	RAL	CHF
MASTERWR2039	500	7035+7016	2248,50
MASTERWR2040	500	5012+7016	2410,50

Armoire avec 6 tiroirs 1x50 2x75 2x100 1x200



ÉTABLI RÉGLABLE

DIM. (mm): L=2000 P=750 H=1708/2058

ART.	KG	RAL	CHF
MASTERWR2041	500	7035+7016	3031,50
MASTERWR2042	500	5012+7016	3326,50

Armoire avec 6 tiroirs 1x50 2x75 2x100 1x200
Comprenant 180 crochets Unipok et 16 bacs Picking Box Air
Outils non inclus



EXEMPLES DE CONFIGURATION

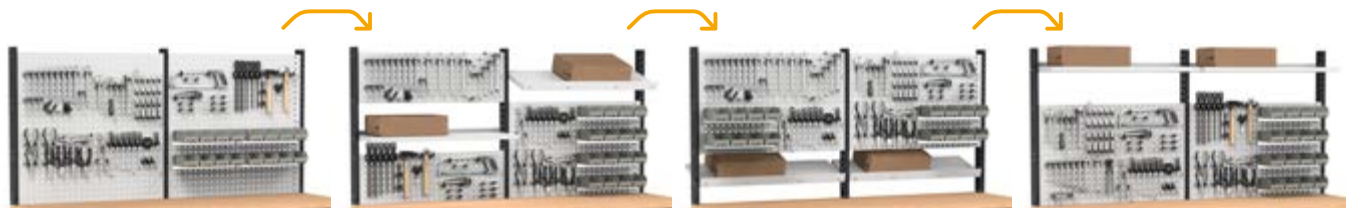

ÉTABLI

DIM. (mm): L=2000 P=750 H=890

ART.	KG	RAL	CHF
MASTERWR2043	800	7035+7016	1517,50
MASTERWR2044	800	5012+7016	1556,00

Armoire avec 1 tiroir 1x100 1xPR avec porte



ÉTABLI RÉGLABLE

DIM. (mm): L=2000 P=750 H=765/1115

ART.	KG	RAL	CHF
MASTERWR2045	500	7035+7016	1555,50
MASTERWR2046	500	5012+7016	1597,50

Armoire 1xPR avec porte



ÉTABLI RÉGLABLE

DIM. (mm): L=2000 P=750 H=1708/2058

ART.	KG	RAL	CHF
MASTERWR2047	500	7035+7016	2338,50
MASTERWR2048	500	5012+7016	2513,50

Armoire 1xPR avec porte
Comprenant 180 crochets Unipok et 16 bacs Picking Box Air
Outils non inclus



pieds avec pas de vis de 25 mm



plateau en bois de hêtre épaisseur 40 mm



livrés démontés



charge utile du tiroir 100-75-50 kg



extraction du tiroir 92-96-100%



voir page 248



ÉTABLI

DIM. (mm): L=2000 P=750 H=890

ART.	KG	RAL	CHF
MASTERWR2049	1500	7035+7016	2726,00
MASTERWR2050	1500	5012	2811,00

Armoire avec 1 tiroir 1x100 1xPR avec porte
Armoire avec 4 tiroirs 3x150 1x300



ÉTABLI RÉGLABLE

DIM. (mm): L=2000 P=750 H=765/1115

ART.	KG	RAL	CHF
MASTERWR2051	500	7035+7016	2901,00
MASTERWR2052	500	5012+7016	3032,50

Armoire 1xPR avec porte
Armoire avec 5 tiroirs 2x75 1x100 1x150 1x200



ÉTABLI RÉGLABLE AVEC ROULETTES

DIM. (mm): L=2000 P=750 H=921/1271

ART.	KG	RAL	CHF
MASTERMR2051	750	7035+7016	3240,00
MASTERMR2052	750	5012+7016	3381,50

Armoire 1xPR avec porte
Armoire avec 5 tiroirs 2x75 1x100 1x150 1x200
Kit 4 roulettes en caoutchouc élastique Ø 125 mm



ÉTABLI RÉGLABLE

DIM. (mm): L=2000 P=750 H=1708/2058

ART.	KG	RAL	CHF
MASTERWR2053	500	7035+7016	3684,00
MASTERWR2054	500	5012+7016	3948,50

Armoire 1xPR avec porte
Armoire avec 5 tiroirs 2x75 1x100 1x150 1x200
Comprenant 180 crochets Unipok et 16 bacs Picking Box Air
Outils non inclus



EXEMPLES DE CONFIGURATION

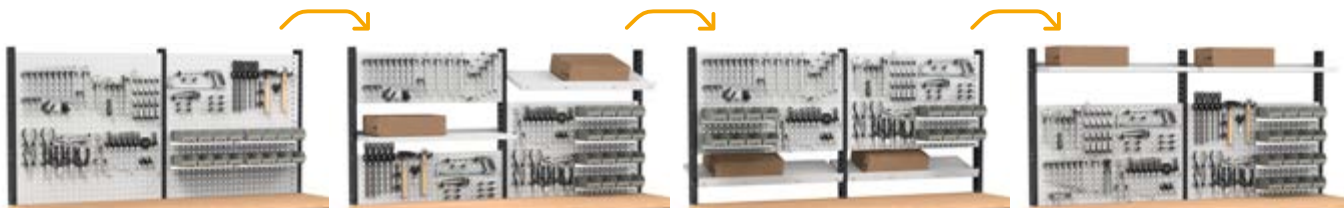

ÉTABLI RÉGLABLE

DIM. (mm): L=2000 P=750 H=2010/2360

ART.	 KG	RAL	CHF
MASTERWR2082	500	7035+7016	4720,50

Armoire 1xPR avec porte
 Armoire avec 5 tiroirs 2x75 1x100 1x150 1x200
 Comprenant 180 crochets Unipok, accessoires Iron Team et 8 bacs Picking Box Air
 Outils non inclus





pieds avec pas de vis de 25 mm



plateau en bois de hêtre épaisseur 40 mm



livrés démontés



charge utile du tiroir 100-75-50 kg



extraction du tiroir 92-96-100%



voir page 248



ÉTABLI

DIM. (mm): L=2000 P=750 H=890

ART.	KG	RAL	CHF
MASTERWR2055	1500	7035+7016	3092,50
MASTERWR2056	1500	5012	3374,00

Armoire avec 4 tiroirs 3x150 1x300

Armoire avec 5 tiroirs 2x100 1x150 2x200

ÉTABLI RÉGLABLE

DIM. (mm): L=2000 P=750 H=765/1115

ART.	KG	RAL	CHF
MASTERWR2057	500	7035+7016	3345,50
MASTERWR2058	500	5012+7016	3541,00

Armoire avec 4 tiroirs 1x100 2x150 1x200

Armoire avec 5 tiroirs 2x75 1x100 1x150 1x200



Exemple de configuration

voir page 189



ÉTABLI RÉGLABLE

DIM. (mm): L=2000 P=750 H=1708/2058

ART.	KG	RAL	CHF
MASTERWR2059	500	7035+7016	4128,50
MASTERWR2060	500	5012+7016	4457,00

Armoire avec 4 tiroirs 1x100 2x150 1x200

Armoire avec 5 tiroirs 2x75 1x100 1x150 1x200

Comprenant 180 crochets Unipok et 16 bacs Picking Box Air
Outils non inclus



EXEMPLES DE CONFIGURATION

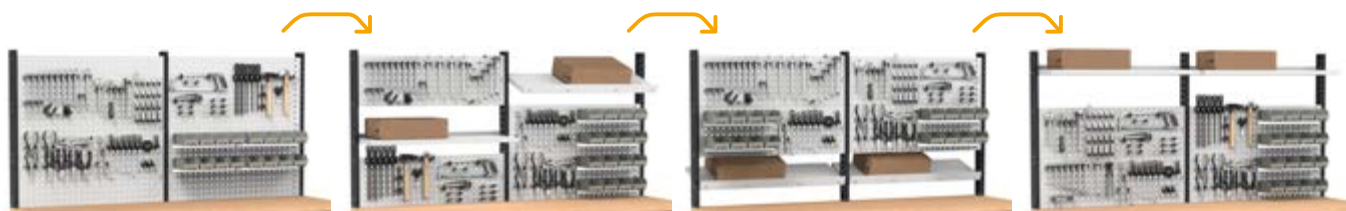

ÉTABLI

DIM. (mm): L=2000 P=750 H=890

ART.	KG	RAL	CHF
MASTERWR2061	1500	7035+7016	3364,50
MASTERWR2062	1500	5012	3691,00

Armoire avec 5 tiroirs 2x100 1x150 2x200
Armoire avec 6 tiroirs 1x50 2x100 2x150 1x200

ÉTABLI RÉGLABLE

DIM. (mm): L=2000 P=750 H=765/1115

ART.	KG	RAL	CHF
MASTERWR2063	500	7035+7016	3594,00
MASTERWR2064	500	5012+7016	3845,50

Armoire avec 5 tiroirs 2x75 1x100 1x150 1x200
Armoire avec 6 tiroirs 1x50 2x75 2x100 1x200



Exemple de configuration

voir page 189



ÉTABLI RÉGLABLE

DIM. (mm): L=2000 P=750 H=1708/2058

ART.	KG	RAL	CHF
MASTERWR2065	500	7035+7016	4377,00
MASTERWR2066	500	5012+7016	4761,50

Armoire avec 5 tiroirs 2x75 1x100 1x150 1x200
Armoire avec 6 tiroirs 1x50 2x75 2x100 1x200
Comprenant 180 crochets Unipok et 16 bacs Picking Box Air
Outils non inclus



CHARGE UTILE



RAL 7035 + RAL 7016



RAL 5012 + RAL 7016



RAL 5012



pieds avec pas de vis de 25 mm



plateau en bois de hêtre épaisseur 40 mm



livrés démontés



voir page 248



charge utile du tiroir 100-75-50 kg



extraction du tiroir 92-96-100%



ÉTABLI RÉGLABLE

DIM. (mm): L=2000 P=750 H=765/1115

ART.	KG	RAL	CHF
MASTERWR2067	1000	7035+7016	3595,00
MASTERWR2068	1000	5012+7016	3701,00

2 x Armoire 1xPR avec porte
Armoire avec 4 tiroirs 1x100 2x150 1x200

ÉTABLI RÉGLABLE AVEC ROULETTES

DIM. (mm): L=2000 P=750 H=921/1271

ART.	KG	RAL	CHF
MASTERMR2067	750	7035+7016	3865,00
MASTERMR2068	750	5012+7016	3971,00

2 x Armoire 1xPR avec porte
Armoire avec 4 tiroirs 1x100 2x150 1x200
Kit 4 roulettes en caoutchouc élastique Ø 125 mm



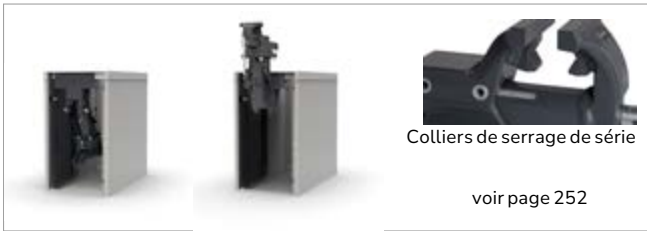

ÉTABLI RÉGLABLE

DIM. (mm): L=2000 P=750 H=765/1115

ART.	KG	RAL	CHF
MASTERWR2069	1000	7035+7016	4454,00
MASTERWR2070	1000	5012+7016	4554,00

Armoire 1xPR avec porte
Armoire avec 4 tiroirs 1x100 2x150 1x200
Armoire avec système rabattable et étau

ÉTABLI RÉGLABLE AVEC ROULETTES

DIM. (mm): L=2000 P=750 H=921/1271

ART.	KG	RAL	CHF
MASTERMR2069	750	7035+7016	4724,00
MASTERMR2070	750	5012+7016	4824,00

Armoire 1xPR avec porte
Armoire avec 4 tiroirs 1x100 2x150 1x200
Armoire avec système rabattable et étau
Kit 4 roulettes en caoutchouc élastique Ø 125 mm



ÉTABLI RÉGLABLE

DIM. (mm): L=2000 P=750 H=765/1115

ART.	KG	RAL	CHF
MASTERWR2071	1000	7035+7016	4646,50
MASTERWR2072	1000	5012+7016	4752,50

Armoire 1xPR avec porte
Armoire avec 4 tiroirs 1x100 2x150 1x200
Armoire pour branchement avec multiprise Schuko à 4 compartiments
Armoire avec système rabattable et étau

ÉTABLI RÉGLABLE AVEC ROULETTES

DIM. (mm): L=2000 P=750 H=921/1271

ART.	KG	RAL	CHF
MASTERMR2071	750	7035+7016	4916,50
MASTERMR2072	750	5012+7016	5022,50

Armoire 1xPR avec porte
Armoire avec 4 tiroirs 1x100 2x150 1x200
Armoire pour branchement avec multiprise Schuko à 4 compartiments
Armoire avec système rabattable et étau
Kit 4 roulettes en caoutchouc élastique Ø 125 mm





pieds avec pas de vis de 25 mm

plateau en bois de hêtre épaisseur 40 mm

livrés démontés

charge utile du tiroir 100-75-50 kg

extraction du tiroir 92-96-100%



voir page 248



ÉTABLI

DIM. (mm): L=2500 P=750 H=890

ART.	KG	RAL	CHF
MASTERWR2501	800	7035+7016	884,50
MASTERWR2502	800	5012+7016	946,00

ÉTABLI RÉGLABLE

DIM. (mm): L=2500 P=750 H=765/1115

ART.	KG	RAL	CHF
MASTERWR2503	800	7035+7016	1061,50
MASTERWR2504	800	5012+7016	1124,50



ÉTABLI RÉGLABLE

DIM. (mm): L=2500 P=750 H=1708/2058

ART.	KG	RAL	CHF
MASTERWR2505	800	7035+7016	2157,00
MASTERWR2506	800	5012+7016	2400,50

Comprenant 210 crochets Unipok et 16 bacs Picking Box Air
Outils non inclus



EXEMPLES DE CONFIGURATION

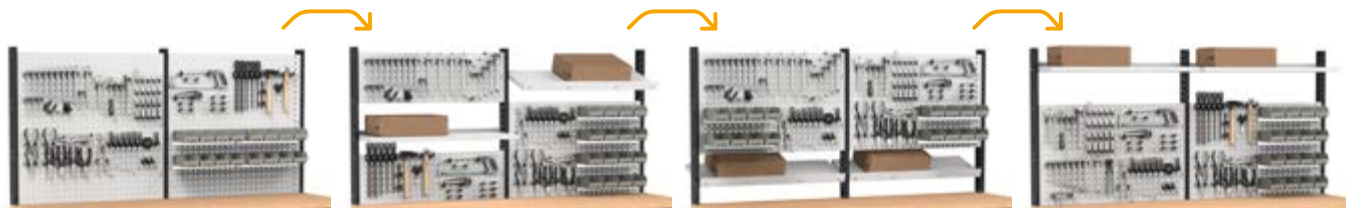

ÉTABLI

DIM. (mm): L=2500 P=750 H=890

ART.	KG	RAL	CHF
MASTERWR2507	800	7035+7016	1421,50
MASTERWR2508	800	5012+7016	1505,50

Armoire avec 1 tiroir 1x100

ÉTABLI RÉGLABLE

DIM. (mm): L=2500 P=750 H=765/1115

ART.	KG	RAL	CHF
MASTERWR2509	800	7035+7016	1598,50
MASTERWR2510	800	5012+7016	1684,00

Armoire avec 1 tiroir 1x100



ÉTABLI RÉGLABLE

DIM. (mm): L=2500 P=750 H=1708/2058

ART.	KG	RAL	CHF
MASTERWR2511	800	7035+7016	2694,00
MASTERWR2512	800	5012+7016	2960,00

Armoire avec 1 tiroir 1x100
Comprenant 210 crochets Unipok et 16 bacs Picking Box Air
Outils non inclus



CHARGE UTILE



RAL 7035+ RAL 7016



RAL 5012+ RAL 7016



pieds avec pas de vis de 25 mm

plateau en bois de hêtre épaisseur 40 mm

livrés démontés

charge utile du tiroir 100-75-50 kg

extraction du tiroir 92-96-100%



voir page 248



ÉTABLI

DIM. (mm): L=2500 P=750 H=890

ART.	KG	RAL	CHF
MASTERWR2513	800	7035+7016	1789,00
MASTERWR2514	800	5012+7016	1988,00

Armoire avec 3 tiroirs 1x50 1x100 1x150

ÉTABLI RÉGLABLE

DIM. (mm): L=2500 P=750 H=765/1115

ART.	KG	RAL	CHF
MASTERWR2515	800	7035+7016	1966,00
MASTERWR2516	800	5012+7016	2166,50

Armoire avec 3 tiroirs 1x50 1x100 1x150



ÉTABLI RÉGLABLE

DIM. (mm): L=2500 P=750 H=1708/2058

ART.	KG	RAL	CHF
MASTERWR2517	800	7035+7016	3061,50
MASTERWR2518	800	5012+7016	3442,50

Armoire avec 3 tiroirs 1x50 1x100 1x150
Comprenant 210 crochets Unipok et 16 bacs Picking Box Air
Outils non inclus



EXEMPLES DE CONFIGURATION

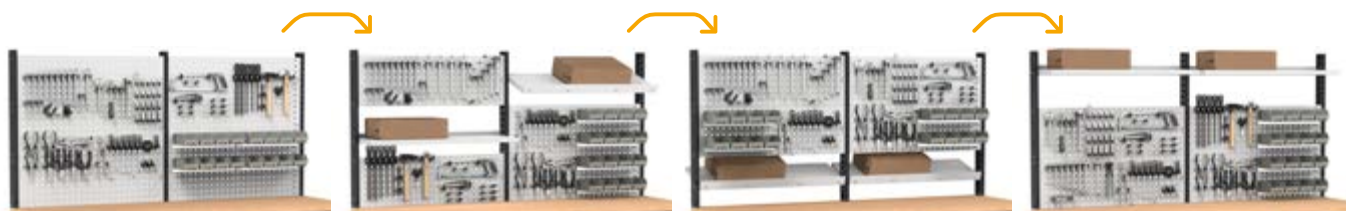

ÉTABLI

DIM. (mm): L=2500 P=750 H=890

ART.	KG	RAL	CHF
MASTERWR2519	800	7035+7016	2061,50
MASTERWR2520	800	5012+7016	2191,50

Armoire avec 4 tiroirs 2x75 1x150 1x200

ÉTABLI RÉGLABLE

DIM. (mm): L=2500 P=750 H=765/1115

ART.	KG	RAL	CHF
MASTERWR2521	800	7035+7016	2238,50
MASTERWR2522	800	5012+7016	2370,00

Armoire avec 4 tiroirs 2x75 1x150 1x200



ÉTABLI RÉGLABLE

DIM. (mm): L=2500 P=750 H=1708/2058

ART.	KG	RAL	CHF
MASTERWR2523	800	7035+7016	3334,00
MASTERWR2524	800	5012+7016	3646,00

Armoire avec 4 tiroirs 2x75 1x150 1x200
Comprenant 210 crochets Unipok et 16 bacs Picking Box Air
Outils non inclus



CHARGE UTILE



RAL 7035+ RAL 7016



RAL 5012+ RAL 7016



pieds avec pas de vis de 25 mm

plateau en bois de hêtre épaisseur 40 mm

livrés démontés

charge utile du tiroir 100-75-50 kg

extraction du tiroir 92-96-100%



voir page 248



ÉTABLI

DIM. (mm): L=2500 P=750 H=890

ART.	KG	RAL	CHF
MASTERWR2525	800	7035+7016	2087,50
MASTERWR2526	800	5012+7016	2195,50

Armoire avec 4 tiroirs 3x150 1x300

ÉTABLI RÉGLABLE

DIM. (mm): L=2500 P=750 H=765/1115

ART.	KG	RAL	CHF
MASTERWR2527	800	7035+7016	2282,50
MASTERWR2528	800	5012+7016	2409,50

Armoire avec 4 tiroirs 1x100 2x150 1x200



ÉTABLI RÉGLABLE

DIM. (mm): L=2500 P=750 H=1708/2058

ART.	KG	RAL	CHF
MASTERWR2529	800	7035+7016	3378,00
MASTERWR2530	800	5012+7016	3685,50

Armoire avec 4 tiroirs 1x100 2x150 1x200
Comprenant 210 crochets Unipok et 16 bacs Picking Box Air
Outils non inclus



EXEMPLES DE CONFIGURATION

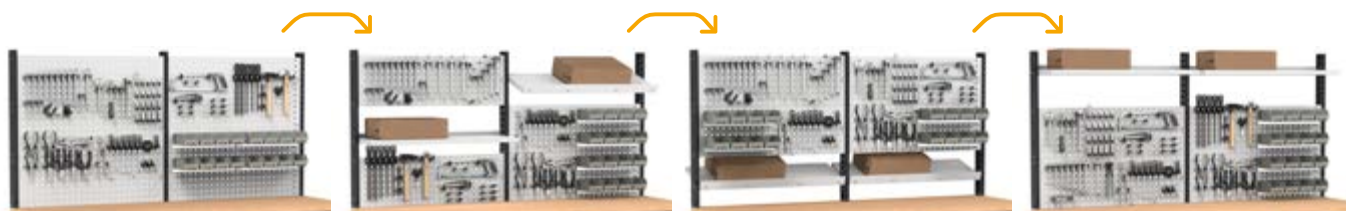

ÉTABLI

DIM. (mm): L=2500 P=750 H=890

ART.	KG	RAL	CHF
MASTERWR2531	800	7035+7016	2107,50
MASTERWR2532	800	5012+7016	2363,00

Armoire avec 5 tiroirs 2x100 1x150 2x200

ÉTABLI RÉGLABLE

DIM. (mm): L=2500 P=750 H=765/1115

ART.	KG	RAL	CHF
MASTERWR2533	800	7035+7016	2401,50
MASTERWR2534	800	5012+7016	2554,00

Armoire avec 5 tiroirs 2x75 1x100 1x150 1x200



ÉTABLI RÉGLABLE

DIM. (mm): L=2500 P=750 H=1708/2058

ART.	KG	RAL	CHF
MASTERWR2535	800	7035+7016	3497,00
MASTERWR2536	800	5012+7016	3830,00

Armoire avec 5 tiroirs 2x75 1x100 1x150 1x200
Comprenant 210 crochets Unipok et 16 bacs Picking Box Air
Outils non inclus



CHARGE UTILE



RAL 7035+ RAL 7016



RAL 5012+ RAL 7016



pieds avec pas de vis de 25 mm

plateau en bois de hêtre épaisseur 40 mm

livrés démontés

charge utile du tiroir 100-75-50 kg

extraction du tiroir 92-96-100%



voir page 248



ÉTABLI

DIM. (mm): L=2500 P=750 H=890

ART.	KG	RAL	CHF
MASTERWR2537	800	7035+7016	2359,50
MASTERWR2538	800	5012+7016	2512,50

Armoire avec 6 tiroirs 1x50 2x100 2x150 1x200

ÉTABLI RÉGLABLE

DIM. (mm): L=2500 P=750 H=765/1115

ART.	KG	RAL	CHF
MASTERWR2539	800	7035+7016	2531,00
MASTERWR2540	800	5012+7016	2714,00

Armoire avec 6 tiroirs 1x50 2x75 2x100 1x200



ÉTABLI RÉGLABLE

DIM. (mm): L=2500 P=750 H=1708/2058

ART.	KG	RAL	CHF
MASTERWR2541	800	7035+7016	3626,50
MASTERWR2542	800	5012+7016	3990,00

Armoire avec 6 tiroirs 1x50 2x75 2x100 1x200
Comprenant 210 crochets Unipok et 16 bacs Picking Box Air
Outils non inclus



EXEMPLES DE CONFIGURATION

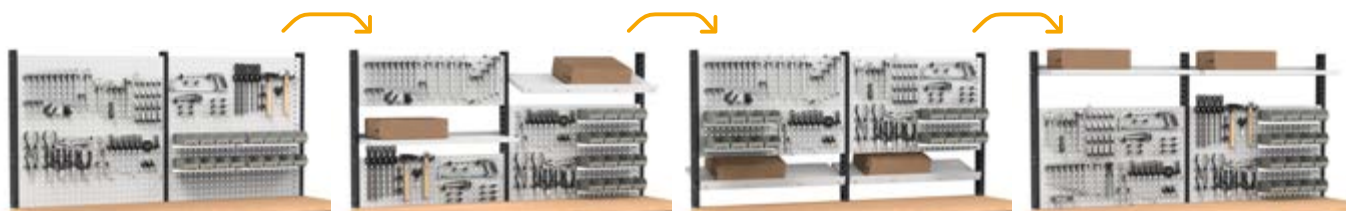

ÉTABLI

DIM. (mm): L=2500 P=750 H=890

ART.	KG	RAL	CHF
MASTERWR2543	800	7035+7016	1741,00
MASTERWR2544	800	5012+7016	1800,00

Armoire avec 1 tiroir 1x100 1xPR avec porte

ÉTABLI RÉGLABLE

DIM. (mm): L=2500 P=750 H=765/1115

ART.	KG	RAL	CHF
MASTERWR2545	800	7035+7016	1838,00
MASTERWR2546	800	5012+7016	1901,00

Armoire 1xPR avec porte



ÉTABLI RÉGLABLE

DIM. (mm): L=2500 P=750 H=1708/2058

ART.	KG	RAL	CHF
MASTERWR2547	800	7035+7016	2933,50
MASTERWR2548	800	5012+7016	3177,00

Armoire 1xPR avec porte
Comprenant 210 crochets Unipok et 16 bacs Picking Box Air
Outils non inclus





pieds avec pas de vis de 25 mm



plateau en bois de hêtre épaisseur 40 mm



livrés démontés



charge utile du tiroir 100-75-50 kg



extraction du tiroir 92-96-100%



voir page 248



ÉTABLI

DIM. (mm): L=2500 P=750 H=890

ART.	KG	RAL	CHF
MASTERWR2549	1500	7035+7016	2944,00
MASTERWR2550	1500	5012+7016	3049,50

Armoire avec 1 tiroir 1x100 1xPR avec porte
Armoire avec 4 tiroirs 3x150 1x300

ÉTABLI RÉGLABLE

DIM. (mm): L=2500 P=750 H=765/1115

ART.	KG	RAL	CHF
MASTERWR2551	800	7035+7016	3178,00
MASTERWR2552	800	5012+7016	3330,50

Armoire 1xPR avec porte
Armoire avec 5 tiroirs 2x75 1x100 1x150 1x200



ÉTABLI RÉGLABLE

DIM. (mm): L=2500 P=750 H=1708/2058

ART.	KG	RAL	CHF
MASTERWR2553	800	7035+7016	4273,50
MASTERWR2554	800	5012+7016	4606,50

Armoire 1xPR avec porte
Armoire avec 5 tiroirs 2x75 1x100 1x150 1x200
Comprenant 210 crochets Unipok et 16 bacs Picking Box Air
Outils non inclus



EXEMPLES DE CONFIGURATION

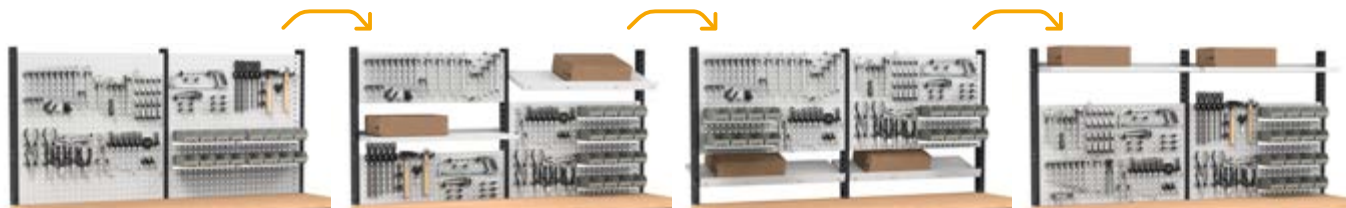

ÉTABLI

DIM. (mm): L=2500 P=750 H=890

ART.	KG	RAL	CHF
MASTERWR2555	1500	7035+7016	3310,50
MASTERWR2556	1500	5012+7016	3612,50

Armoire avec 4 tiroirs 3x150 1x300
Armoire avec 5 tiroirs 2x100 1x150 2x200

ÉTABLI RÉGLABLE

DIM. (mm): L=2500 P=750 H=765/1115

ART.	KG	RAL	CHF
MASTERWR2557	800	7035+7016	3622,50
MASTERWR2558	800	5012+7016	3839,00

Armoire avec 4 tiroirs 1x100 2x150 1x200
Armoire avec 5 tiroirs 2x75 1x100 1x150 1x200



ÉTABLI RÉGLABLE

DIM. (mm): L=2500 P=750 H=1708/2058

ART.	KG	RAL	CHF
MASTERWR2559	800	7035+7016	4718,00
MASTERWR2560	800	5012+7016	5115,00

Armoire avec 4 tiroirs 1x100 2x150 1x200
Armoire avec 5 tiroirs 2x75 1x100 1x150 1x200
Comprenant 210 crochets Unipok et 16 bacs Picking Box Air
Outils non inclus





pieds avec pas de vis de 25 mm



plateau en bois de hêtre épaisseur 40 mm



livrés démontés



charge utile du tiroir 100-75-50 kg



extraction du tiroir 92-96-100%



voir page 248



ÉTABLI

DIM. (mm): L=2500 P=750 H=890

ART.	KG	RAL	CHF
MASTERWR2561	1500	7035+7016	3582,50
MASTERWR2562	1500	5012+7016	3929,50

Armoire avec 5 tiroirs 2x100 1x150 2x200
Armoire avec 6 tiroirs 1x50 2x100 2x150 1x200

ÉTABLI RÉGLABLE

DIM. (mm): L=2500 P=750 H=765/1115

ART.	KG	RAL	CHF
MASTERWR2563	800	7035+7016	3871,00
MASTERWR2564	800	5012+7016	4143,50

Armoire avec 5 tiroirs 2x75 1x100 1x150 1x200
Armoire avec 6 tiroirs 1x50 2x75 2x100 1x200



ÉTABLI RÉGLABLE

DIM. (mm): L=2500 P=750 H=1708/2058

ART.	KG	RAL	CHF
MASTERWR2565	800	7035+7016	4966,50
MASTERWR2566	800	5012+7016	5419,50

Armoire avec 5 tiroirs 2x75 1x100 1x150 1x200
Armoire avec 6 tiroirs 1x50 2x75 2x100 1x200
Comprenant 210 crochets Unipok et 16 bacs Picking Box Air
Outils non inclus

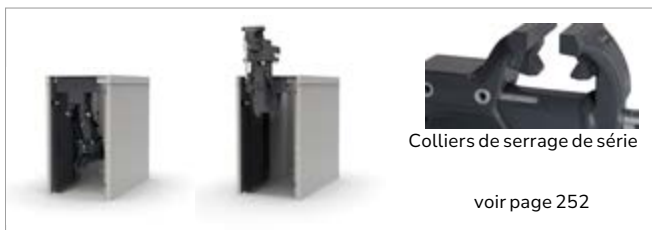

ÉTABLI RÉGLABLE

DIM. (mm): L=2500 P=750 H=765/1115

ART.	KG	RAL	CHF
MASTERWR2567	1500	7035+7016	5098,50
MASTERWR2568	1500	5012+7016	5289,50

2 x Armoire 1xPR avec porte
2 x Armoire avec 4 tiroirs 1x100 2x150 1x200

ÉTABLI RÉGLABLE

DIM. (mm): L=2500 P=750 H=765/1115

ART.	KG	RAL	CHF
MASTERWR2569	1500	7035+7016	5957,50
MASTERWR2570	1500	5012+7016	6142,50

Armoire 1xPR avec porte
2 x Armoire avec 4 tiroirs 1x100 2x150 1x200
Armoire avec système rabattable et étau



ÉTABLI RÉGLABLE

DIM. (mm): L=2500 P=750 H=765/1115

ART.	KG	RAL	CHF
MASTERWR2571	1500	7035+7016	6150,00
MASTERWR2572	1500	5012+7016	6341,00

Armoire 1xPR avec porte
2 x Armoire avec 4 tiroirs 1x100 2x150 1x200
Armoire pour branchement avec multiprise Schuko à 4 compartiments
Armoire avec système rabattable et étau





pieds avec pas de vis de 25 mm

plateau en bois de hêtre épaisseur 40 mm

livrés démontés

charge utile du tiroir 100-75-50 kg

extraction du tiroir 92-96-100%



voir page 248



ÉTABLI

DIM. (mm): L=3000 P=750 H=890

ART.	KG	RAL	CHF
MASTERWR3001	800	7035+7016	1073,00
MASTERWR3002	800	5012+7016	1134,50

ÉTABLI RÉGLABLE

DIM. (mm): L=3000 P=750 H=765/1115

ART.	KG	RAL	CHF
MASTERWR3003	800	7035+7016	1250,00
MASTERWR3004	800	5012+7016	1313,00



ÉTABLI RÉGLABLE

DIM. (mm): L=3000 P=750 H=1708/2058

ART.	KG	RAL	CHF
MASTERWR3005	800	7035+7016	2461,50
MASTERWR3006	800	5012+7016	2752,50

Comprenant 270 crochets Unipok et 20 bacs Picking Box Air
Outils non inclus



EXEMPLES DE CONFIGURATION

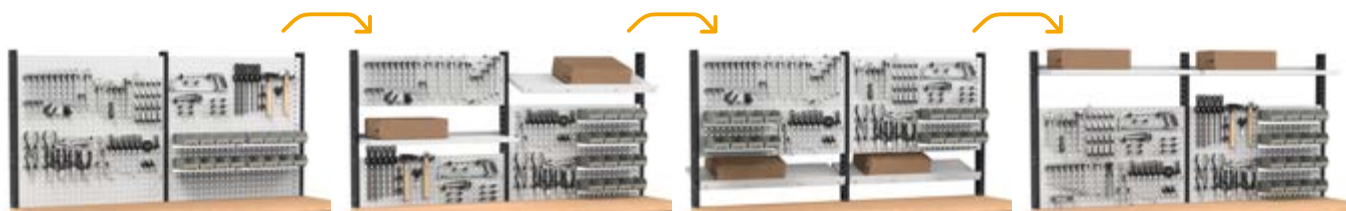

ÉTABLI

DIM. (mm): L=3000 P=750 H=890

ART.	KG	RAL	CHF
MASTERWR3007	800	7035+7016	1615,50
MASTERWR3008	800	5012+7016	1699,50

Armoire avec 1 tiroir 1x100

ÉTABLI RÉGLABLE

DIM. (mm): L=3000 P=750 H=765/1115

ART.	KG	RAL	CHF
MASTERWR3009	800	7035+7016	1792,50
MASTERWR3010	800	5012+7016	1878,00

Armoire avec 1 tiroir 1x100

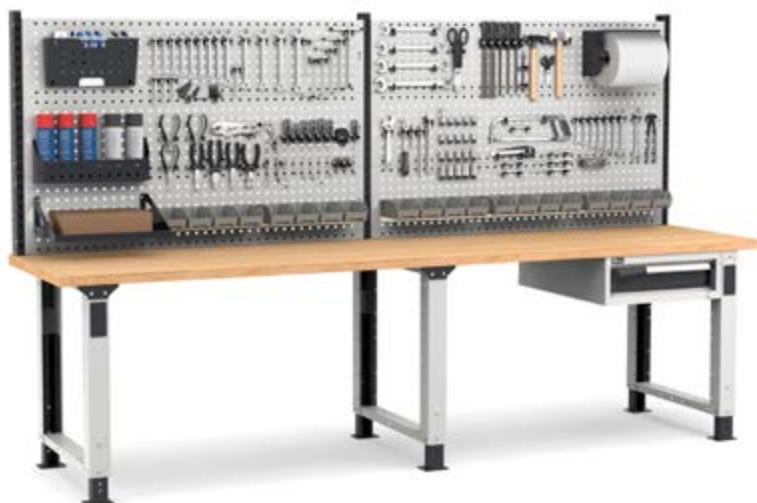

ÉTABLI RÉGLABLE

DIM. (mm): L=3000 P=750 H=1708/2058

ART.	KG	RAL	CHF
MASTERWR3011	800	7035+7016	3004,00
MASTERWR3012	800	5012+7016	3317,50

Armoire avec 1 tiroir 1x100
Comprenant 270 crochets Unipok et 20 bacs Picking Box Air
Outils non inclus



CHARGE UTILE



RAL 7035+ RAL 7016



RAL 5012+ RAL 7016



pieds avec pas de vis de 25 mm

plateau en bois de hêtre épaisseur 40 mm

livrés démontés

charge utile du tiroir 100-75-50 kg

extraction du tiroir 92-96-100%



voir page 248



ÉTABLI

DIM. (mm): L=3000 P=750 H=890

ART.	KG	RAL	CHF
MASTERWR3013	800	7035+7016	1983,00
MASTERWR3014	800	5012+7016	2182,00

Armoire avec 3 tiroirs 1x50 1x100 1x150

ÉTABLI RÉGLABLE

DIM. (mm): L=3000 P=750 H=765/1115

ART.	KG	RAL	CHF
MASTERWR3015	800	7035+7016	2160,00
MASTERWR3016	800	5012+7016	2360,50

Armoire avec 3 tiroirs 1x50 1x100 1x150

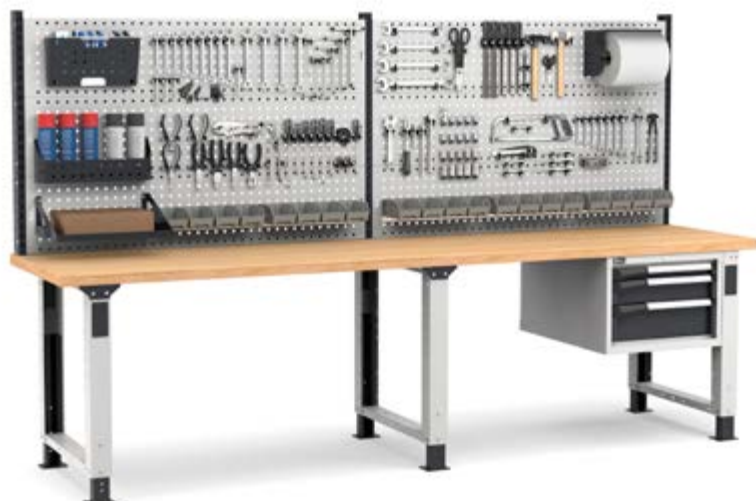

ÉTABLI RÉGLABLE

DIM. (mm): L=3000 P=750 H=1708/2058

ART.	KG	RAL	CHF
MASTERWR3017	800	7035+7016	3371,50
MASTERWR3018	800	5012+7016	3800,00

Armoire avec 3 tiroirs 1x50 1x100 1x150
Comprenant 270 crochets Unipok et 20 bacs Picking Box Air
Outils non inclus



EXEMPLES DE CONFIGURATION

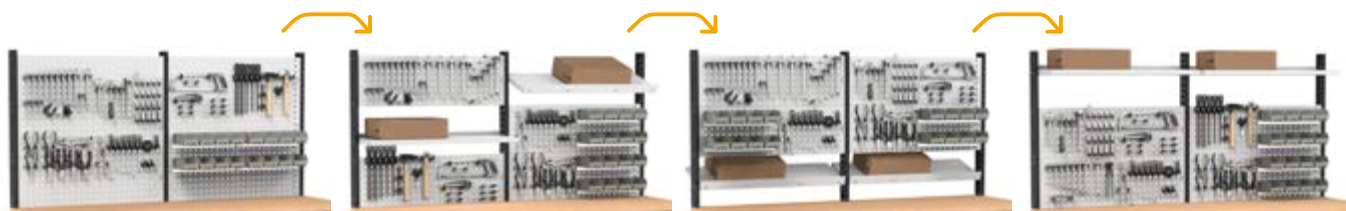

ÉTABLI

DIM. (mm): L=3000 P=750 H=890

ART.	KG	RAL	CHF
MASTERWR3019	800	7035+7016	2255,50
MASTERWR3020	800	5012+7016	2385,50

Armoire avec 4 tiroirs 2x75 1x150 1x200

ÉTABLI RÉGLABLE

DIM. (mm): L=3000 P=750 H=765/1115

ART.	KG	RAL	CHF
MASTERWR3021	800	7035+7016	2432,50
MASTERWR3022	800	5012+7016	2564,00

Armoire avec 4 tiroirs 2x75 1x150 1x200



ÉTABLI RÉGLABLE

DIM. (mm): L=3000 P=750 H=1708/2058

ART.	KG	RAL	CHF
MASTERWR3023	800	7035+7016	3644,00
MASTERWR3024	800	5012+7016	4003,50

Armoire avec 4 tiroirs 2x75 1x150 1x200
Comprenant 270 crochets Unipok et 20 bacs Picking Box Air
Outils non inclus



CHARGE UTILE



RAL 7035+ RAL 7016



RAL 5012+ RAL 7016



pieds avec pas de vis de 25 mm

plateau en bois de hêtre épaisseur 40 mm

livrés démontés

charge utile du tiroir 100-75-50 kg

extraction du tiroir 92-96-100%



voir page 248



ÉTABLI

DIM. (mm): L=3000 P=750 H=890

ART.	KG	RAL	CHF
MASTERWR3025	800	7035+7016	2281,50
MASTERWR3026	800	5012+7016	2389,50

Armoire avec 4 tiroirs 3x150 1x300

ÉTABLI RÉGLABLE

DIM. (mm): L=3000 P=750 H=765/1115

ART.	KG	RAL	CHF
MASTERWR3027	800	7035+7016	2476,50
MASTERWR3028	800	5012+7016	2603,50

Armoire avec 4 tiroirs 1x100 2x150 1x200



ÉTABLI RÉGLABLE

DIM. (mm): L=3000 P=750 H=1708/2058

ART.	KG	RAL	CHF
MASTERWR3029	800	7035+7016	3688,00
MASTERWR3030	800	5012+7016	4043,00

Armoire avec 4 tiroirs 1x100 2x150 1x200
Comprenant 270 crochets Unipok et 20 bacs Picking Box Air
Outils non inclus



EXEMPLES DE CONFIGURATION

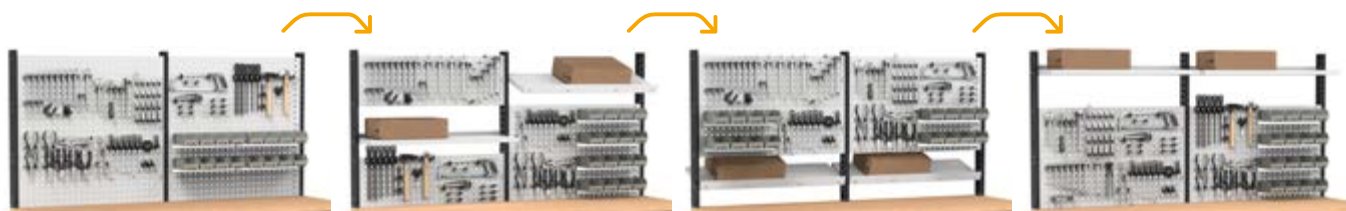

ÉTABLI

DIM. (mm): L=3000 P=750 H=890

ART.	KG	RAL	CHF
MASTERWR3031	800	7035+7016	2301,50
MASTERWR3032	800	5012+7016	2557,00

Armoire avec 5 tiroirs 2x100 1x150 2x200

ÉTABLI RÉGLABLE

DIM. (mm): L=3000 P=750 H=765/1115

ART.	KG	RAL	CHF
MASTERWR3033	800	7035+7016	2595,50
MASTERWR3034	800	5012+7016	2748,00

Armoire avec 5 tiroirs 2x75 1x100 1x150 1x200



ÉTABLI RÉGLABLE

DIM. (mm): L=3000 P=750 H=1708/2058

ART.	KG	RAL	CHF
MASTERWR3035	800	7035+7016	3807,00
MASTERWR3036	800	5012+7016	4187,50

Armoire avec 5 tiroirs 2x75 1x100 1x150 1x200
Comprenant 270 crochets Unipok et 20 bacs Picking Box Air
Outils non inclus



CHARGE UTILE



RAL 7035+ RAL 7016



RAL 5012+ RAL 7016



pieds avec pas de vis de 25 mm

plateau en bois de hêtre épaisseur 40 mm

livrés démontés

charge utile du tiroir 100-75-50 kg

extraction du tiroir 92-96-100%



voir page 248



ÉTABLI

DIM. (mm): L=3000 P=750 H=890

ART.	KG	RAL	CHF
MASTERWR3037	800	7035+7016	2553,50
MASTERWR3038	800	5012+7016	2706,50

Armoire avec 6 tiroirs 1x50 2x100 2x150 1x200

ÉTABLI RÉGLABLE

DIM. (mm): L=3000 P=750 H=765/1115

ART.	KG	RAL	CHF
MASTERWR3039	800	7035+7016	2725,00
MASTERWR3040	800	5012+7016	2908,00

Armoire avec 6 tiroirs 1x50 2x75 2x100 1x200



ÉTABLI RÉGLABLE

DIM. (mm): L=3000 P=750 H=1708/2058

ART.	KG	RAL	CHF
MASTERWR3041	800	7035+7016	3936,50
MASTERWR3042	800	5012+7016	4347,50

Armoire avec 6 tiroirs 1x50 2x75 2x100 1x200
Comprenant 270 crochets Unipok et 20 bacs Picking Box Air
Outils non inclus



EXEMPLES DE CONFIGURATION

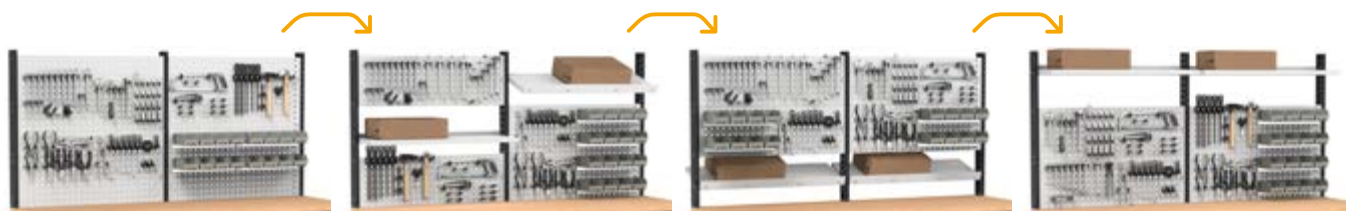

ÉTABLI

DIM. (mm): L=3000 P=750 H=890

ART.	KG	RAL	CHF
MASTERWR3043	800	7035+7016	1935,00
MASTERWR3044	800	5012+7016	1994,00

Armoire avec 1 tiroir 1x100 1xPR avec porte

ÉTABLI RÉGLABLE

DIM. (mm): L=3000 P=750 H=765/1115

ART.	KG	RAL	CHF
MASTERWR3045	800	7035+7016	2032,00
MASTERWR3046	800	5012+7016	2095,00

Armoire 1xPR avec porte



ÉTABLI RÉGLABLE

DIM. (mm): L=3000 P=750 H=1708/2058

ART.	KG	RAL	CHF
MASTERWR3047	800	7035+7016	3243,50
MASTERWR3048	800	5012+7016	3534,50

Armoire 1xPR avec porte
Comprenant 270 crochets Unipok et 20 bacs Picking Box Air
Outils non inclus





pieds avec pas de vis de 25 mm



plateau en bois de hêtre épaisseur 40 mm



livrés démontés



charge utile du tiroir 100-75-50 kg



extraction du tiroir 92-96-100%



voir page 248



ÉTABLI

DIM. (mm): L=3000 P=750 H=890

ART.	KG	RAL	CHF
MASTERWR3049	1500	7035+7016	3143,50
MASTERWR3050	1500	5012+7016	3249,00

Armoire avec 1 tiroir 1x100 1xPR avec porte
Armoire avec 4 tiroirs 3x150 1x300

ÉTABLI RÉGLABLE

DIM. (mm): L=3000 P=750 H=765/1115

ART.	KG	RAL	CHF
MASTERWR3051	800	7035+7016	3377,50
MASTERWR3052	800	5012+7016	3530,00

Armoire 1xPR avec porte
Armoire avec 5 tiroirs 2x75 1x100 1x150 1x200



ÉTABLI RÉGLABLE

DIM. (mm): L=3000 P=750 H=1708/2058

ART.	KG	RAL	CHF
MASTERWR3053	800	7035+7016	4589,00
MASTERWR3054	800	5012+7016	4969,50

Armoire 1xPR avec porte
Armoire avec 5 tiroirs 2x75 1x100 1x150 1x200
Comprenant 270 crochets Unipok et 20 bacs Picking Box Air
Outils non inclus



EXEMPLES DE CONFIGURATION

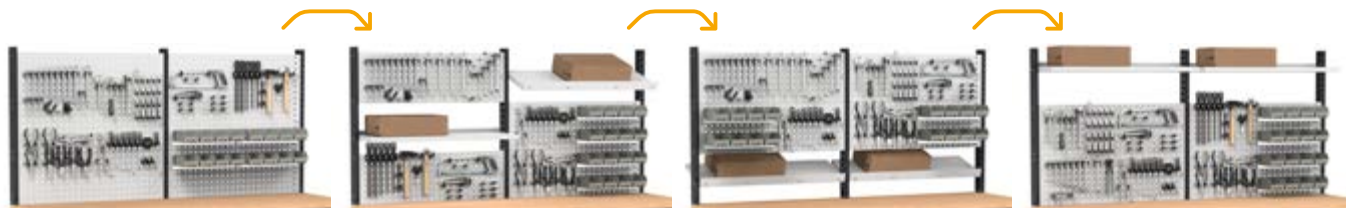

ÉTABLI RÉGLABLE

DIM. (mm): L=3000 P=750 H=2010/2360

ART.	 KG	RAL	CHF
MASTERWR3073	800	7035+7016	6309.00

Armoire 1xPR avec porte
 Armoire avec 5 tiroirs 2x75 1x100 1x150 1x200
 2 x Unité murale avec porte
 Comprenant 180 crochets Unipok, accessoires Iron Team et 10 bacs Picking Box Air
 Outils non inclus





pieds avec pas de vis de 25 mm



plateau en bois de hêtre épaisseur 40 mm



livrés démontés



charge utile du tiroir 100-75-50 kg



extraction du tiroir 92-96-100%



voir page 248



ÉTABLI

DIM. (mm): L=3000 P=750 H=890

ART.	KG	RAL	CHF
MASTERWR3055	1500	7035+7016	3510,00
MASTERWR3056	1500	5012+7016	3812,00

Armoire avec 4 tiroirs 3x150 1x300

Armoire avec 5 tiroirs 2x100 1x150 2x200

ÉTABLI RÉGLABLE

DIM. (mm): L=3000 P=750 H=765/1115

ART.	KG	RAL	CHF
MASTERWR3057	800	7035+7016	3822,00
MASTERWR3058	800	5012+7016	4038,50

Armoire avec 4 tiroirs 1x100 2x150 1x200

Armoire avec 5 tiroirs 2x75 1x100 1x150 1x200



ÉTABLI RÉGLABLE

DIM. (mm): L=3000 P=750 H=1708/2058

ART.	KG	RAL	CHF
MASTERWR3059	800	7035+7016	5033,50
MASTERWR3060	800	5012+7016	5478,00

Armoire avec 4 tiroirs 1x100 2x150 1x200

Armoire avec 5 tiroirs 2x75 1x100 1x150 1x200

Comprenant 270 crochets Unipok et 20 bacs Picking Box Air

Outils non inclus



EXEMPLES DE CONFIGURATION

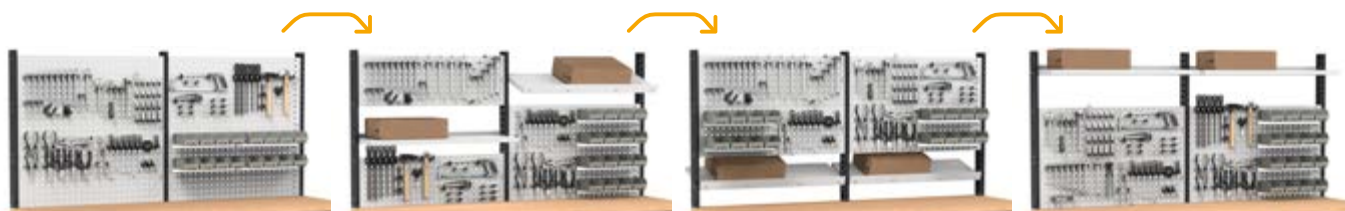

ÉTABLI

DIM. (mm): L=3000 P=750 H=890

ART.	KG	RAL	CHF
MASTERWR3061	1500	7035+7016	3782,00
MASTERWR3062	1500	5012+7016	4129,00

Armoire avec 5 tiroirs 2x100 1x150 2x200
Armoire avec 6 tiroirs 1x50 2x100 2x150 1x200

ÉTABLI RÉGLABLE

DIM. (mm): L=3000 P=750 H=765/1115

ART.	KG	RAL	CHF
MASTERWR3063	800	7035+7016	4070,50
MASTERWR3064	800	5012+7016	4343,00

Armoire avec 5 tiroirs 2x75 1x100 1x150 1x200
Armoire avec 6 tiroirs 1x50 2x75 2x100 1x200



ÉTABLI RÉGLABLE

DIM. (mm): L=3000 P=750 H=1708/2058

ART.	KG	RAL	CHF
MASTERWR3065	800	7035+7016	5282,00
MASTERWR3066	800	5012+7016	5782,50

Armoire avec 5 tiroirs 2x75 1x100 1x150 1x200
Armoire avec 6 tiroirs 1x50 2x75 2x100 1x200
Comprenant 270 crochets Unipok et 20 bacs Picking Box Air
Outils non inclus



CHARGE UTILE



RAL 7035+ RAL 7016



RAL 5012+ RAL 7016



pieds avec pas de vis de 25 mm



plateau en bois de hêtre épaisseur 40 mm



livrés démontés



charge utile du tiroir 100-75-50 kg



extraction du tiroir 92-96-100%



voir page 248



ÉTABLI RÉGLABLE

DIM. (mm): L=3000 P=750 H=765/1115

ART.	KG	RAL	CHF
MASTERWR3067	1500	7035+7016	5636,00
MASTERWR3068	1500	5012+7016	5815,00

2 x Armoire 1xPR avec porte
2 x Armoire avec 4 tiroirs 1x100 2x150 1x200

ÉTABLI RÉGLABLE AVEC ROULETTES

DIM. (mm): L=3000 P=750 H=921/1271

ART.	KG	RAL	CHF
MASTERMR3067	750	7035+7016	5993,00
MASTERMR3068	750	5012+7016	6172,00

2 x Armoire 1xPR avec porte
2 x Armoire avec 4 tiroirs 1x100 2x150 1x200
Kit 6 roulettes en caoutchouc élastique Ø 125 mm



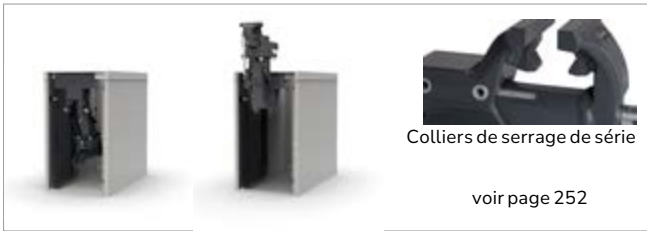

ÉTABLI RÉGLABLE

DIM. (mm): L=3000 P=750 H=765/1115

ART.	KG	RAL	CHF
MASTERWR3069	1500	7035+7016	6611,00
MASTERWR3070	1500	5012+7016	6789,00

Armoire 1xPR avec porte
2 x Armoire avec 4 tiroirs 1x100 2x150 1x200
Armoire avec système rabattable et étai

ÉTABLI RÉGLABLE AVEC ROULETTES

DIM. (mm): L=3000 P=750 H=921/1271

ART.	KG	RAL	CHF
MASTERMR3069	750	7035+7016	6968,00
MASTERMR3070	750	5012+7016	7146,00

Armoire 1xPR avec porte
2 x Armoire avec 4 tiroirs 1x100 2x150 1x200
Armoire avec système rabattable et étai
Kit 6 roulettes en caoutchouc élastique Ø 125 mm



ÉTABLI RÉGLABLE

DIM. (mm): L=3000 P=750 H=765/1115

ART.	KG	RAL	CHF
MASTERWR3071	1500	7035+7016	6687,50
MASTERWR3072	1500	5012+7016	6866,50

Armoire 1xPR avec porte
2 x Armoire avec 4 tiroirs 1x100 2x150 1x200
Armoire pour branchement avec multiprise Schuko à 4 compartiments
Armoire avec système rabattable et étai

ÉTABLI RÉGLABLE AVEC ROULETTES

DIM. (mm): L=3000 P=750 H=921/1271

ART.	KG	RAL	CHF
MASTERMR3071	750	7035+7016	7044,50
MASTERMR3072	750	5012+7016	7223,50

Armoire 1xPR avec porte
2 x Armoire avec 4 tiroirs 1x100 2x150 1x200
Armoire pour branchement avec multiprise Schuko à 4 compartiments
Armoire avec système rabattable et étai
Kit 6 roulettes en caoutchouc élastique Ø 125 mm



MASTER

SCHÉMA TECHNIQUE

L → 1300 mm



L → 1500 mm



L → 2000 mm



L → 2500 mm



L → 3000 mm



MASTER

COMPOSANTS

PLATEAU EN BOIS DE HÊTRE

ART.	L mm	P mm	H mm	CHF
MBP13754M0V0100	1300	750	40	289,00
MBP15754M0V0100	1500	750	40	319,00
MBP20754M0V0100	2000	750	40	411,50
MBP25754M0V0100	2500	750	40	507,50
MBP30754M0V0100	3000	750	40	707,00



COUVERTURE EN ACIER CAOUTCHOUTÉ À 2 CÔTÉS POUR PLATEAU EN BOIS DE HÊTRE

ART.	L mm	P mm	H mm	CHF
MBC13752G020V07	1300	750	22	248,50
MBC15752G020V07	1500	750	22	261,50
MBC20752G020V07	2000	750	22	335,50
MBC25752G020V07	2500	750	22	523,00
MBC30752G020V07	3000	750	22	586,00



ÉTAGÈRE INFÉRIEURE

ART.	L mm	P mm	H mm	KG	RAL	CHF
MBI05673A0V0V08	561	724	35	200	7035	69,00
MBI05673A0V0V04	561	724	35	200	5012	79,00
MBI06373A0V0V08	637	724	35	200	7035	62,00
MBI06373A0V0V04	637	724	35	200	5012	71,50
MBI07173A0V0V08	714	724	35	200	7035	68,00
MBI07173A0V0V04	714	724	35	200	5012	75,50
MBI09673A0V0V08	969	724	35	200	7035	88,00
MBI09673A0V0V04	969	724	35	200	5012	121,50
MBI11273A0V0V08	1122	724	35	200	7035	84,00
MBI11273A0V0V04	1122	724	35	200	5012	115,00
MBI11973A0V0V08	1198	724	35	200	7035	88,50
MBI11973A0V0V04	1198	724	35	200	5012	117,50
MBI12773A0V0V08	1275	724	35	200	7035	94,00
MBI12773A0V0V04	1275	724	35	200	5012	122,50
MBI16873A0V0V08	1683	724	35	120	7035	108,50
MBI16873A0V0V04	1683	724	35	120	5012	136,00



SUPPORT ÉTAGÈRE INFÉRIEURE POUR ARMOIRE H=850 MM

ART.	L mm	P mm	H mm	RAL	CHF
MBISUP7850V0V08	25	721	102	7035	25,00
MBISUP7850V0V04	25	721	102	5012	26,50



CHARGE UTILE



RAL 5012



RAL 7035

MASTER

COMPOSANTS

Les pieds de l'établi Master sont tous équipés d'un côté d'un trou fermé par un bouchon. En retirant le bouchon, il est possible d'insérer une multiprise 2 prises avec le câble de raccordement correspondant pour fournir à l'établi une source d'électricité pratique. Le câble passe à l'intérieur du pied, qui est creux, gardant ainsi le poste de travail en ordre et sans fils visibles.

Selon le positionnement du pied, le trou peut se trouver à l'avant ou à l'arrière de l'établi, offrant ainsi une flexibilité dans l'installation.

FBLET004007 FBLET016007

voir page 253



PIED

ART.	L mm	P mm	H mm	RAL	CHF
M03G085100V0008	84	726	850	7035	91,00
M03G085100V0004	84	726	850	5012	111,50



1

PIED

Pré-équipé pour rallonges et embouts

ART.	L mm	P mm	H mm	RAL	CHF
M03G070100V0008	80	726	700	7035	84,50
M03G070100V0004	80	726	700	5012	105,50

2

PAIRE RALLONGES POUR PIED

Pré-équipé pour roulettes

ART.	L mm	P mm	H mm	pas de vis mm	RAL	CHF
M00G00010AL0039	105	85	518	25	7016	65,50



MASTER

COMPOSANTS



A PAIRE D'ÉTRIERS EN V POUR PIED

ART.	L mm	P mm	H mm	RAL	CHF
M00G00010ST0139	153	34	50	7016	31,00



B PAIRE D'ÉTRIERS AFFLEURANT POUR PIED

ART.	L mm	P mm	H mm	CHF
M00G00010ST0299	73	90	40	36,50

1500/2000



Sur les établis de 1500/2000 mm, il est obligatoire d'utiliser une paire d'équerres en V pour chaque pied sans bloc-tiroirs.

2500



Sur les établis de 2500 mm, les pieds sans bloc-tiroirs doivent être équipés d'étriers affleurants s'ils sont extérieurs et d'étriers en V s'ils sont centraux.

3000



Sur les établis de 3000 mm, il est obligatoire d'installer une paire d'équerres en V pour chaque pied sans bloc-tiroirs.



MASTER

COMPOSANTS



1 PIED Pré-équipé pour rallonges et embouts

ART.	L mm	P mm	H mm	RAL	CHF
M03G070100V0008	80	726	700	7035	84,50
M03G070100V0004	80	726	700	5012	105,50



2 PAIRE RALLONGES POUR PIED Pré-équipé pour roulettes

ART.	L mm	P mm	H mm	pas de vis mm	RAL	CHF
M00G00010AL0039	105	85	518	25	7016	65,50



3 PAIRE D'EMBOUTS POUR PIED Pré-équipé pour roulettes

ART.	L mm	P mm	H mm	RAL	CHF
M00G00010PD0039	120	98	34	7016	23,00

⚠ Il ne peut pas être utilisé en présence de rallonges.



4 POIGNÉE TUBULAIRE

ART.	L mm	P mm	H mm	RAL	CHF
M03G00010MN0039	170	724	109	7016	96,00

MASTER

COMPOSANTS

5 KIT ROULETTES



ART.	Ø mm	KG	H mm	matériau				CHF
FKRS1252101	125	750	155	Caoutchouc élastique	-	2	2	174,00
FKRT1252101	125	750	155	Caoutchouc élastique	2	2	-	190,50
FKRU1252101	125	300	155	Caoutchouc synthétique antitraces	-	2	2	108,50
FKRW1252101	125	300	155	Caoutchouc synthétique antitraces	2	2	-	119,50
FKRX1252101	125	500	155	Caoutchouc synthétique antitraces	2	2	2	161,50
FKRY1252101	125	1250	155	Caoutchouc élastique	2	2	2	261,00



ROULETTE PIVOTANTE



ROULETTE PIVOTANTE AVEC FREIN



ROULETTE FIXE



TRAVERSE DE CONNEXION

ART.	L mm	P mm	H mm	convient pour établi L mm	RAL	CHF
MBT09610V0V0008	1108	115	38	1300	7035	50,50
MBT09610V0V0004	1108	115	38	1300	5012	59,00
MBT11210V0V0008	1261	115	38	1500	7035	53,50
MBT11210V0V0004	1261	115	38	1500	5012	61,50
MBT16810V0V0008	1822	115	38	2000	7035	62,50
MBT16810V0V0004	1822	115	38	2000	5012	79,50



ÉTAGÈRE INFÉRIEURE

ART.	L mm	P mm	H mm	KG	RAL	CHF
MBI05673A0V0V08	561	724	35	200	7035	69,00
MBI05673A0V0V04	561	724	35	200	5012	79,00
MBI11273A0V0V08	1122	724	35	200	7035	84,00
MBI11273A0V0V04	1122	724	35	200	5012	115,00



1500



2000



2000



CHARGE UTILE



RAL 5012



RAL 7016



RAL 7035



1 ARMOIRE POUR ÉTAU

ART.	L mm	P mm	RAL	CHF
M13M070010000PD	408	726	7035+7016	616,50
M13M07001000004	408	726	5012	616,50

H=700 mm



2 SYSTÈME ÉTAU ESCAMOTABLE

ART.	L mm	P mm	H mm	RAL	CHF
FBLIT063039	255	266	320	7016	428,00



3 ÉTRIER BASE PIVOTANTE POUR SYSTÈME ÉTAU ESCAMOTABLE

ART.	L mm	P mm	H mm	RAL	CHF
FBLIT062039	219	190	6	7016	56,00

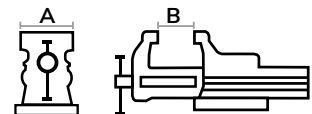

4 ÉTAU D'ATELIER MODÈLE WORK GO

ART.	L mm	P mm	H mm	A mm	B mm	RAL	CHF
F22FABL11650039	150	389	150	120	150	7016	314,50

⚠ Avec colliers de serrage pour tuyaux à Ø extérieur 17-48 mm



5 BASE PIVOTANTE POUR ÉTAU MODÈLE WORK GO

ART.	L mm	P mm	H mm	RAL	CHF
F22FABL1165BA39	218	187	26	7016	88,00

MASTER

COMPOSANTS



1 ARMOIRE POUR RACCORDEMENTS

ART.	L mm	P mm	RAL	CHF
M03E070100V0008	153	726	7035	272,00
M03E070100V0004	153	726	5012	272,00

H=700 mm



2 ENROULEUR POUR AIR COMPRIMÉ

ART.	L câble m	pression max MPa	CHF
M00AR00AIR00100	5	1	268,50



3 ENROULEUR ÉLECTRIQUE AVEC PRISE SCHUKO

ART.	L câble m	type de prise	Volt	Watt	CHF
M00AR00ELE00100	5	Schuko	230	800	321,00



4 ROULEAU POUR ENROULEUR

ART.	CHF
MBR13S0V0V00339	59,00



5 CÂBLE DE RACCORDEMENT WIELAND

ART.	L mm	P mm	H mm	type de fiche	couleur	CHF
FBLET016007	3000	50	50	Schuko/français	Noir	37,00
FBLET017007	3000	50	50	anglais	Noir	44,50
FBLET018007	3000	50	50	suisse	Noir	41,00



6 MULTIPRISE À 2 COMPARTIMENTS

ART.	L mm	P mm	H mm	type de prise	couleur	CHF
FBLET004007	148	59	46	Schuko	Noir	40,00
FBLET006007	148	59	46	suisse	Noir	85,50
FBLET008007	148	59	46	anglais	Noir	69,50
FBLET010007	148	59	46	français	Noir	40,00



7 MULTIPRISE À 4 COMPARTIMENTS

ART.	L mm	P mm	H mm	type de prise	couleur	CHF
FBLET005007	248	59	46	Schuko	Noir	52,50
FBLET007007	248	59	46	suisse	Noir	98,00
FBLET009007	248	59	46	anglais	Noir	121,00
FBLET011007	248	59	46	français	Noir	52,50



RAL 7035 + RAL 7016



RAL 5012



RAL 7016



RAL 7035



ARMOIRE AVEC 1 TIROIR 1X100

ART.	tiroirs		RAL	CHF
	KG			
M23A020C01005PD	100-75-50	92-96-100%	7035+7016	537,00
M23A020C0100504	100-75-50	92-96-100%	5012	559,50

H=200 mm



ARMOIRE AVEC 3 TIROIRS 1X50 1X100 1X150

ART.	tiroirs		RAL	CHF
	KG			
M23A040C01001PD	100-75-50	92-96-100%	7035+7016	941,00
M23A040C0100104	100-75-50	92-96-100%	5012	1078,50

H=400 mm



ARMOIRE AVEC 4 TIROIRS 2X75 1X150 1X200

ART.	tiroirs		RAL	CHF
	KG			
M23A060C01020PD	100-75-50	92-96-100%	7035+7016	1213,50
M23A060C0102004	100-75-50	92-96-100%	5012	1282,00

H=600 mm



ARMOIRE AVEC 4 TIROIRS 1X100 2X150 1X200

ART.	tiroirs		RAL	CHF
	KG			
M23A070C01049PD	100-75-50	92-96-100%	7035+7016	1257,50
M23A070C0104904	100-75-50	92-96-100%	5012	1321,50

H=700 mm

MASTER

COMPOSANTS
ARMOIRES À TIROIRS

L → 561 mm

27X36 EH



ARMOIRE AVEC 5 TIROIRS 2X75 1X100 1X150 1X200

ART.	tiroirs		RAL	CHF
	KG			
M23A070C01031PD	100-75-50	92-96-100%	7035+7016	1376,50
M23A070C0103104	100-75-50	92-96-100%	5012	1466,00

H=700 mm



ARMOIRE AVEC 6 TIROIRS 1X50 2X75 2X100 1X200

ART.	tiroirs		RAL	CHF
	KG			
M23A070C01032PD	100-75-50	92-96-100%	7035+7016	1506,00
M23A070C0103204	100-75-50	92-96-100%	5012	1626,00

H=700 mm



ARMOIRE AVEC 4 TIROIRS 3X150 1X300

ART.	tiroirs		RAL	CHF
	KG			
M23A085C010AQPD	100-75-50	92-96-100%	7035+7016	1330,50
M23A085C010AQ04	100-75-50	92-96-100%	5012	1397,50

H=850 mm



ARMOIRE AVEC 5 TIROIRS 2X100 1X150 2X200

ART.	tiroirs		RAL	CHF
	KG			
M23A085C01090PD	100-75-50	92-96-100%	7035+7016	1350,50
M23A085C0109004	100-75-50	92-96-100%	5012	1565,00

H=850 mm



CHARGEUTILE



EXTRACTION





RAL 7035 + RAL 7016



RAL 5012



ARMOIRE AVEC 6 TIROIRS 1X50 2X100 2X150 1X200

ART.	tiroirs		RAL	CHF
	 KG			
M23A085C01091PD	100-75-50	92-96-100%	7035+7016	1602,50
M23A085C0109104	100-75-50	92-96-100%	5012	1714,50

H=850 mm





ARMOIRE 1XPR
Pré-équipé pour porte

ART.	L mm	P mm	H mm	RAL	CHF
M23A070X010SZ08	561	726	700	7035	672,50
M23A070X010SZ04	561	726	700	5012	672,50

H=700 mm



ARMOIRE AVEC 1 TIROIR 1X100 1XPR
Pré-équipé pour porte

ART.	tiroirs		RAL	CHF
	 KG			
M23A085C010SYPD	100-75-50	92-96-100%	7035+7016	843,50
M23A085C010SY04	100-75-50	92-96-100%	5012	861,50

H=850 mm



PORTE INTÉRIEURE GAUCHE H=600 MM AVEC POIGNÉE DARK GREY

ART.	L mm	P mm	H mm	ouverture	RAL	CHF
M20P060C0104239	503	34	600	gauche	7016	140,50
M20P060C0104204	503	34	600	gauche	5012	140,50



PORTE INTÉRIEURE DROITE H=600 MM AVEC POIGNÉE DARK GREY

ART.	L mm	P mm	H mm	ouverture	RAL	CHF
M20P060C0104139	503	34	600	droite	7016	140,50
M20P060C0104104	503	34	600	droite	5012	140,50

MASTER



COMPOSANTS
ARMOIRES À TIROIRS

L → 714 mm

36X36 EH



ARMOIRE AVEC 4 TIROIRS 1X100 2X150 1X200

ART.	tiroirs		RAL	CHF
	 KG			
M33A070C01049PD	100-75-50	92-96-100%	7035+7016	1426,50
M33A070C0104904	100-75-50	92-96-100%	5012	1484,50

H=700 mm



ARMOIRES À TIROIRS

L → 867 mm

45X36 EH



ARMOIRE AVEC 4 TIROIRS 1X100 2X150 1X200

ART.	tiroirs		RAL	CHF
	 KG			
M43A070C01049PD	100-75-50	92-96-100%	7035+7016	1711,50
M43A070C0104904	100-75-50	92-96-100%	5012	1768,50

H=700 mm



ÉTABLIS POUR ÉLECTRONIQUE

DYNAMIC

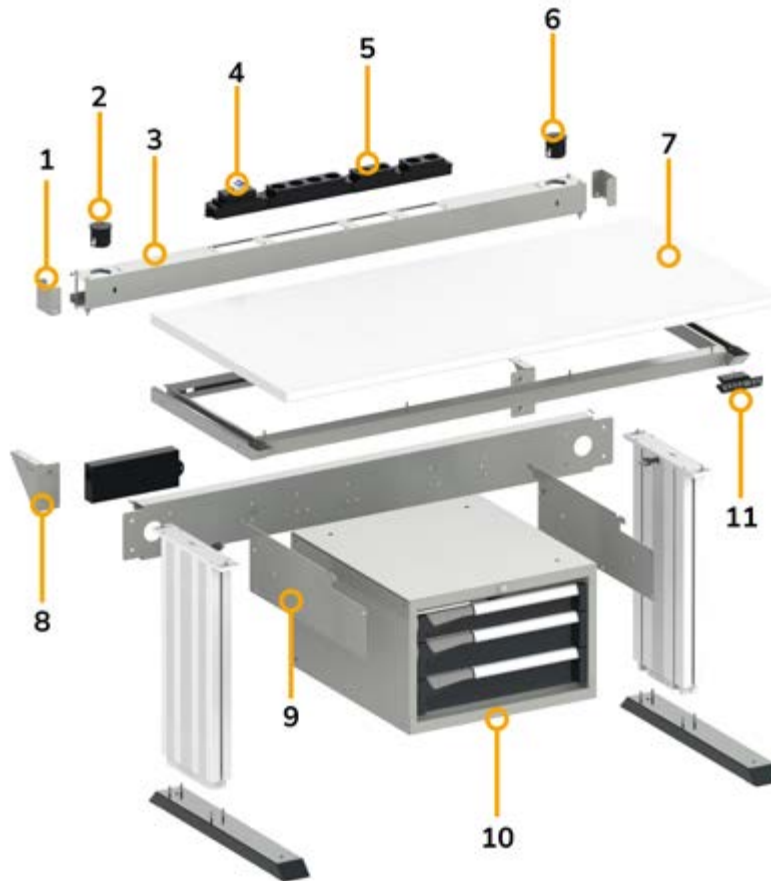

- | | | |
|---------------------------------|------------------------|-----------------------|
| 1. Cornière | 5. Multiprises | 9. Support |
| 2. Prise USB pour données | 6. Prise de charge USB | 10. Armoire à tiroirs |
| 3. Châssis | 7. Plateau en laminé | 11. Clavier |
| 4. Disjoncteur magnétothermique | 8. Profilé d'angle | |

Le poste de travail Dynamic est une solution dynamique et ergonomique avec des **pièds réglable en hauteur électroniquement** à travers un clavier pratique avec 3 mémoires de positionnement. Il est disponible dans les largeurs de 985 et 1470 mm et est doté d'un **plan de travail en stratifié**. Les composants électriques peuvent être installés dans la traverse de série ou dans le châssis supplémentaire qui permet également la fixation des montants pour panneau équipé. Dynamic peut être personnalisé avec des armoires à tiroirs et avec des **produits pour l'ESD** tels que des tapis et des prises de terre, pour qu'il puisse aussi être utilisé pour la manipulation de composants électroniques.



CHARGE UTILE ÉTABLI
400 KG

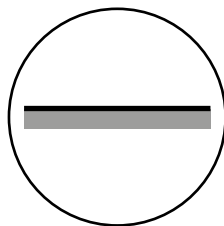

PLATEAU EN LAMINÉ

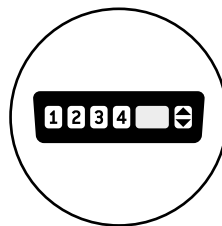

CLAVIER AVEC
3 MÉMOIRES

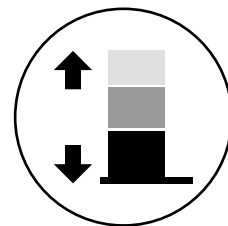

RÉGLABLE EN
HAUTEUR
ÉLECTRONIQUEMENT

DYNAMIC



PLATEAU EN LAMINÉ

Réalisé en stratifié de 30 mm d'épaisseur, le plan de travail offre une résistance aux rayures, à l'abrasion et à l'humidité. Sa surface lisse et non poreuse facilite l'élimination des impuretés, garantissant ainsi un haut niveau de propreté.



HAUTEUR RÉGLABLE

La table est équipée d'un système électronique de réglage des pieds, qui permet de modifier rapidement et facilement la hauteur du plan de travail de 740 mm à 1140 mm.



CLAVIER

Le clavier contrôle le système de réglage des pieds. En plus de permettre de modifier la hauteur du plan de travail, il peut mémoriser jusqu'à 3 positions pour adapter la table en fonction de l'utilisateur ou du travail à effectuer.



TRAVERSE RÉVERSIBLE

La traverse est prévue pour l'installation de multiprises électriques et de disjoncteurs magnétothermiques. Il présente des incisions pour le positionnement des différents Iron Team Electric à l'arrière et à l'avant.



CHÂSSIS SUPPLÉMENTAIRE POUR PRISES

Le châssis supplémentaire augmente la profondeur de la table de travail, créant un espace dédié aux multiprises et aux disjoncteurs magnétothermiques. Les différents composants électriques peuvent être installés dans la partie supérieure ou inférieure du châssis.



PROTECTION ESD

Les tapis, prises et câbles ESD transforment la table de travail en un poste idéal pour le traitement des composants électroniques, garantissant la protection de l'opérateur et des produits manipulés.



PANNEAU PORTE-OUTILS

La table de travail peut être enrichie d'un panneau mural pratique pour les outils, idéal pour organiser les outils et les composants fréquemment utilisés. Le panneau perforé s'installe à l'aide de montants uniquement sur le châssis supplémentaire pour prises, sans réduire l'espace utile du plan de travail.

DYNAMIC

La table d'emballage Dynamic est conçue pour optimiser chaque étape du conditionnement, offrant une fonctionnalité, une commande et une polyvalence maximales. Équipée d'un **plateau en stratifié** réglable en hauteur, elle peut être adaptée à la position de travail de l'opérateur. Le panneau équipé modulaire offre de nombreuses possibilités de configuration et peut se transformer en une **étagère inclinée** pour **bacs** extractibles sur glissières et pour **séparateurs verticaux**. Le **dispositif de coupe** intégré dans le panneau équipé et le **chariot porte-rouleaux** permettent d'effectuer des opérations de coupe directement sur le plan de travail, tandis que les **bras extensibles** sont parfaits pour avoir à portée de main l'ordinateur, les plateaux porte-outils Pikpad et autres bacs.



Exemple de configuration

DYNAMIC



BACS AVEC GLISSIÈRES

voir page 26

Les bacs RK Box Air sont installés sur des glissières spéciales qui permettent leur extraction aisée, en évitant tout risque de chute grâce au blocage à l'ouverture. Ce système garantit un accès pratique, sûr et ergonomique au matériel stocké.

SÉPARATEURS

voir page 327

Les séparateurs verticaux répartissent l'espace sur les étagères pour l'organisation ordonnée et stable des cartons, boîtes et matériaux d'emballage.



BRAS PIVOTANTS

voir page 300 et 318

Les bras pivotants peuvent être configurés en fonction des besoins spécifiques, offrant un espace supplémentaire pour les équipements sans occuper le plan de travail. Ils sont parfaits pour loger des ordinateurs pour le contrôle des commandes et plateaux Pikpad avec les outils les plus utilisés.

PORTE-ROULEAUX

voir page 327

Le porte-rouleau transforme Bin Cart en un porte-bobines professionnel, facile à déplacer et à positionner. Fixé à l'aide de supports aux montants du chariot, il est équipé d'un dispositif de sécurité qui bloque la tige et évite la chute de son logement.



DISPOSITIF DE COUPE

voir page 327

Le dispositif de coupe est équipé d'un chariot porte-lame coulissant qui garantit une coupe nette et précise dans les deux sens. Il s'installe directement sur les montants du banc à l'aide de supports, laissant ainsi le plan de travail libre. Il peut être utilisé pour couper du papier, du carton ondulé, ainsi que du papier bulle et du nylon.



ART.	L mm	P mm	H mm	KG	RAL	CHF
DYNAMIC1504	1497	780	740/1140	400	7035+7016	5473,00

Comprenant :

qté	descriptions
1	Établi démonté réglable électriquement
1	Armoire L=560 mm avec 3 tiroirs 1x75 2x100
1	Châssis porte-prise supplémentaire avec cornières et profilés d'angle
1	Paire de supports pour armoire
2	Multiprise Schuko à 2 compartiments
1	Multiprise Schuko à 4 compartiments
1	Disjoncteur magnétothermique différentiel
1	Câble de raccordement Wieland avec fiches entrée/sortie
1	Câble de raccordement Wieland Schuko/français
1	Prise USB pour données
1	Prise de charge USB



ART.	L mm	P mm	H mm	KG	RAL	CHF
DYNAMIC1501	1497	780	1983/2383	400	7035+7016	7128,50

Comprenant :

qté	descriptions
1	Établi démonté réglable électriquement
1	Armoire L=560 mm avec 3 tiroirs 1x75 2x100
2	Panneau perforé/étagère avec 1 bordure
1	Kit 2 montants double perforation pour établis
1	Kit 2 supports inclinés avec rail
1	Panneau perforé Electric
1	Lampe double
1	Paire de supports pour armoire
1	Châssis porte-prise supplémentaire avec cornières et profilés d'angle
2	Lampe simple
1	Rail supplémentaire avec fixations
1	Prise de charge USB
1	Prise USB pour données
1	Câble de raccordement Wieland Schuko/français
1	Disjoncteur magnétothermique différentiel
1	Multiprise Schuko à 4 compartiments
2	Multiprise Schuko à 2 compartiments
36	Bac en polypropylène Picking Box Air taille 2





ART.	L mm	P mm	H mm	KG	RAL	CHF
DYNAMIC1503	1497	780	1983/2383	400	7035+7016	6917,00

Comprenant :

qté	descriptions
1	Établi démonté réglable électriquement
1	Armoire L=500 mm avec 1 tiroir H=150 mm
1	Rail supplémentaire avec fixations
1	Panneau perforé/étagère
2	Panneau perforé/étagère avec 1 bordure
1	Kit 2 montants double perforation pour établis
1	Kit 2 supports inclinés avec rail
1	Étagère porte-objets réversible
1	Crochet Unipok pour outils - Paquet de 30 pièces
1	Couvercle d'armoire L=500 mm
2	Multiprise Schuko à 2 compartiments
1	Multiprise Schuko à 4 compartiments
1	Disjoncteur magnétothermique différentiel
1	Câble de raccordement Wieland Schuko/français
1	Prise USB pour données
1	Prise de charge USB
1	Panneau perforé Electric
1	Lampe double
3	Lampe simple
1	Châssis porte-prise supplémentaire avec cornières et profilés d'angle
1	Paire de supports pour armoire
36	Bac en polypropylène Picking Box Air taille 2



ART.	L mm	P mm	H mm	KG	RAL	CHF
DYNAMIC1502	1497	780	1983/2383	400	7035+7016	6334,00

Comprenant :

qté	descriptions
1	Établi démonté réglable électriquement
2	Unité murale avec porte
1	Rail supplémentaire avec fixations
2	Panneau perforé/étagère avec 1 bordure
1	Kit 2 montants double perforation pour établis
1	Kit 2 supports inclinés avec rail
1	Panneau perforé Electric
1	Multiprise Schuko à 4 compartiments
1	Disjoncteur magnétothermique différentiel
1	Câble de raccordement Wieland Schuko/français
1	Prise USB pour données
1	Prise de charge USB
1	Étagère porte-objets réversible
1	Lampe double
1	Lampe simple
1	Châssis porte-prise supplémentaire avec cornières et profilés d'angle
2	Multiprise Schuko à 2 compartiments
6	Kit 3 bacs Picking Box Air taille 2



DYNAMIC

COMPOSANTS

L ➔ 1000 - 1500 - 2000 mm

 400 kg

 réglables en hauteur

 livrés démontés



ÉTABLI DE BASE AVEC TRAVERSE RÉVERSIBLE

ART.	L mm	P mm	H mm	RAL	CHF
FLE0970E0PD	985	700	740/1140	7035+7016	3112,50
FLE1470E0PD	1470	700	740/1140	7035+7016	3327,50
FLE1970E0PD	1970	700	740/1140	7035+7016	3542,00

1. Traverse réversible

VUE AVANT DE LA TRAVERSE



VUE ARRIÈRE DE LA TRAVERSE



La traverse de l'établi comporte des incisions pour l'emplacement des prises électriques et des disjoncteurs magnétothermiques Iron Team Electric. Leur nombre varie en fonction de la dimension choisie. Les différents composants peuvent être installés à l'arrière ou à l'avant de la traverse. Les disjoncteurs magnétothermiques Iron Team Electric ne sont pas inclus avec la traverse.

SCHÉMA DES PRISES DE LA TRAVERSE

1000



1 2 3 5 1

1500



1 2 3 4 5 1

- 1 orifice pour câbles
- 2 disjoncteur magnétothermique
- 3 multiprise à 2 compartiments
- 4 multiprise à 4 compartiments
- 5 centrale

DYNAMIC

COMPOSANTS

L ➤ 1000 - 1500 - 2000 mm



1. Traverse réversible
2. Châssis
3. Profilés d'angle
4. Cornières

CHÂSSIS PORTE-PRISE SUPPLÉMENTAIRE AVEC CORNIÈRES ET PROFILÉS D'ANGLE

ART.	L mm	P mm	H mm	RAL	CHF
FBL46600008	1014	130	208	7035	126,00
FBL46650008	1499	130	208	7035	139,00
FBL46670008	1999	130	208	7035	203,00



VUE SUPÉRIEURE DU CHÂSSIS



Le montage du montant Work Look nécessite l'installation du châssis supplémentaire.



VUE INFÉRIEURE DU CHÂSSIS

Le châssis réversible de l'établi comporte des incisions pour l'emplacement des prises électriques et des disjoncteurs magnétothermiques Iron Team Electric. Leur nombre varie en fonction de la dimension choisie. Les différents composants peuvent être installés sur la partie supérieure ou inférieure du châssis réversible.

Les disjoncteurs magnétothermiques Iron Team Electric ne sont pas inclus avec le châssis supplémentaire.

SCHÉMA DES PRISES DU CHÂSSIS

1000



- 1
- 2
- 4
- 3
- 3
- 5

1500



- 1
- 2
- 4
- 3
- 3
- 1

- 1 prise USB pour données
- 2 disjoncteur magnétothermique
- 3 multiprise à 2 compartiments
- 4 multiprise à 4 compartiments
- 5 prise de charge USB

■ RAL 7035 + RAL 7016 ■ RAL 7035



ARMOIRE AVEC 3 TIROIRS

ART.	L mm	P mm	H mm	tiroirs				RAL	CHF
				n°	H 75 mm	H 100 mm	KG		
MBR05SC010203PD	560	610	369	3	1	2	100-75-50	92-96-100%	7035+7016 905,50



ARMOIRE AVEC 1 TIROIR

ART.	L mm	P mm	H mm	tiroirs			RAL	CHF
				n°	H mm	KG		
FBG03S50C0001PD	500	630	210	1	150	80	7035+7016	214,50



COUVERCLE D'ARMOIRE L=500 MM

Pour armoire à 1 tiroir

ART.	L mm	P mm	H mm	RAL	CHF
FBL66900008	496	601	2	7035	68,50



PAIRE DE SUPPORTS POUR ARMOIRE

ART.	L mm	P mm	H mm	RAL	CHF
FBL46010008	2	648	181	7035	47,00

IRON TEAM

ELECTRIC

voir page 328



FBLET012007



FBLET004007



FBLET005007



FBLET024007



FBLET016007



FBLET013007



FBLET020007



FBLET019007

DYNAMIC

COMPOSANTS



1. Tapis ESD à 2 couches
2. Fiche schuko ESD
3. Sangle ajustable avec bouton et câble
4. Câble avec bouton

TAPIS ESD À 2 COUCHES

ART.	L mm	P mm	H mm	CHF
FAXTAPPIER120XB	900	600	2	207,50

FICHE SCHUKO ESD

ART.	L mm	P mm	H mm	CHF
FAXSCHUKOESD005	52	52	72	47,50

SANGLE AJUSTABLE AVEC BOUTON ET CÂBLE

ART.	L câble m	CHF
FAXITE780419304	2,5	20,00

CÂBLE AVEC BOUTON

ART.	L mm	CHF
FAXITE7804885XB	2500	15,50



CHARGEUTILE



EXTRACTION



RAL 7035 + RAL 7016



RAL 7035

PAROIS PORTE-OUTILS

WORK LOOK

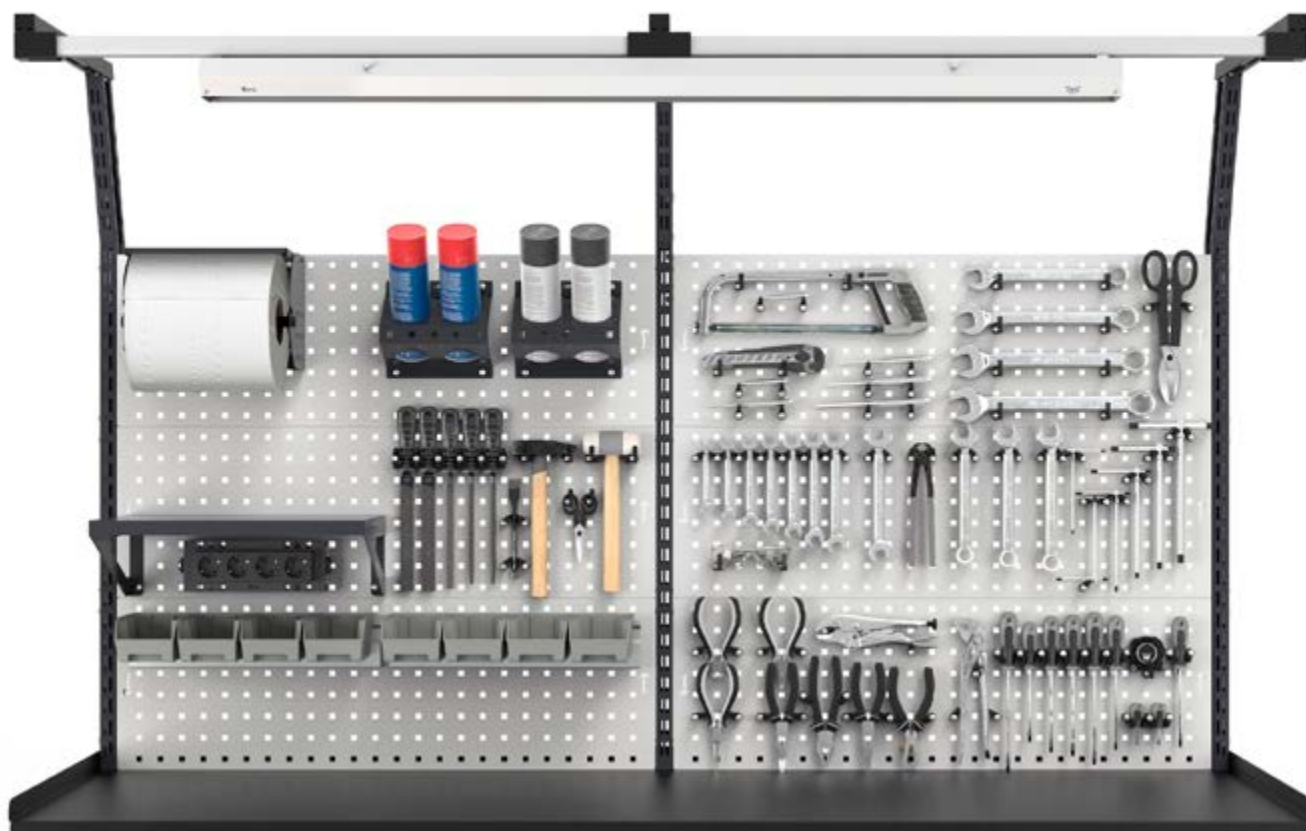

Les **panneaux perforés** Work Look - trous de **10x10 mm** - peuvent être placés sur des établis, des chariots, des panneaux en bois ou des murs pour créer des panneaux porte-outils de plusieurs tailles. En l'installant sur des montants pour établis, l'utilisateur pourra choisir d'utiliser le panneau comme **paroi porte-outils** ou comme **étagère horizontale ou inclinée** avec bord d'arrêt de bacs. Work Look peut loger une large gamme de composants : des structures aériennes et des lampes, ainsi que des unités murales à abattant, des accessoires et des crochets.

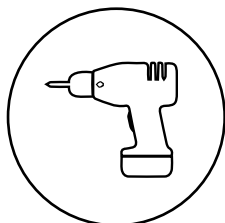

FIXATION MURALE

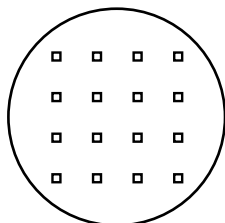

TROUS CARRÉS
10X10



CONVIENT POUR
PLATEAUX EN BOIS
ET EN ACIER

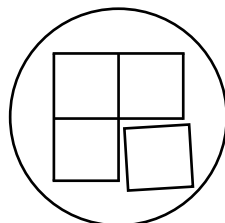

MODULAIRE

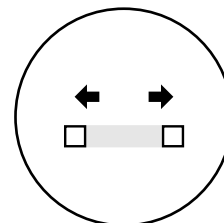

ESPACEMENT DE
38 MM

WORK LOOK

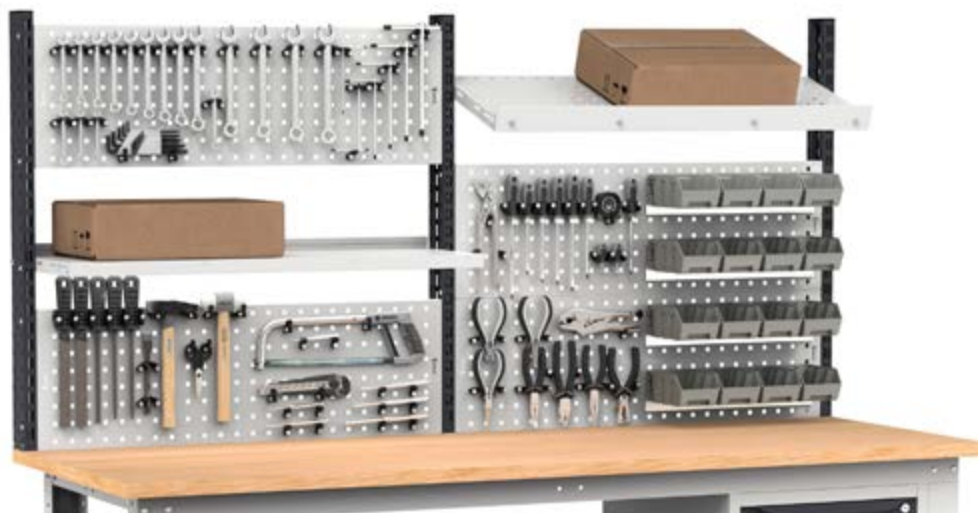

CHANGEZ L'ASPECT DE VOTRE ÉTABLI POUR L'ADAPTER À DIFFÉRENTES UTILISATIONS AVEC WORK LOOK !

Selon la façon dont vous l'installez, vous pouvez l'utiliser comme :
panneau perforé, étagère horizontale, étagère inclinée avec bordure.



ART.	L mm	P mm	H mm	KG montants	RAL	CHF
WORKLOOK1001	1015	80	639	50	7035+7016	200,50
WORKLOOK1002	1015	80	639	50	5012	247,50

Comprenant :

qté	descriptions
1	Kit 2 montants double perforation pour établis
1	Kit 2 panneaux perforés/étagères avec 1 bordure



ART.	L mm	P mm	H mm	KG montants	RAL	CHF
WORKLOOK1003	1015	80	943	50	7035+7016	282,50
WORKLOOK1004	1015	80	943	50	5012	349,00

Comprenant :

qté	descriptions
1	Kit 2 montants double perforation pour établis
1	Kit 3 panneaux perforés/étagères avec 2 bordures



ART.	L mm	P mm	H mm	KG montants	RAL	CHF
WORKLOOK1501	1500	80	639	50	7035+7016	224,50
WORKLOOK1502	1500	80	639	50	5012	296,00

Comprenant :

qté	descriptions
1	Kit 2 montants double perforation pour établis
1	Kit 2 panneaux perforés/étagères avec 1 bordure



ART.	L mm	P mm	H mm	KG montants	RAL	CHF
WORKLOOK1503	1500	80	943	50	7035+7016	316,50
WORKLOOK1504	1500	80	943	50	5012	430,50

Comprenant :

qté	descriptions
1	Kit 2 montants double perforation pour établis
1	Kit 3 panneaux perforés/étagères avec 2 bordures



CHARGEUTILE RAL 7035 + RAL 7016 RAL 5012

WORK LOOK



ART.	L mm	P mm	H mm	KG montants	RAL	CHF
WORKLOOK2001	2000	80	639	50	7035+7016	361,50
WORKLOOK2002	2000	80	639	50	5012	455,50

Comprenant :

qté	descriptions
1	Kit 3 montants double perforation
2	Kit 2 panneaux perforés/étagères avec 1 bordure

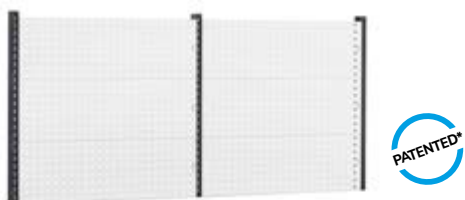

ART.	L mm	P mm	H mm	KG montants	RAL	CHF
WORKLOOK2003	2000	80	943	50	7035+7016	511,00
WORKLOOK2004	2000	80	943	50	5012	644,00

Comprenant :

qté	descriptions
1	Kit 3 montants double perforation
2	Kit 3 panneaux perforés/étagères avec 2 bordures

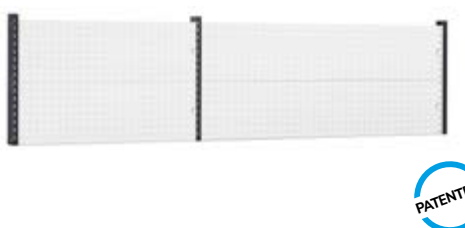

ART.	L mm	P mm	H mm	KG montants	RAL	CHF
WORKLOOK2501	2485	80	639	50	7035+7016	385,50
WORKLOOK2502	2485	80	639	50	5012	504,00

Comprenant :

qté	descriptions
1	Kit 2 panneaux perforés/étagères avec 1 bordure
1	Kit 2 panneaux perforés/étagères avec 1 bordure
1	Kit 3 montants double perforation

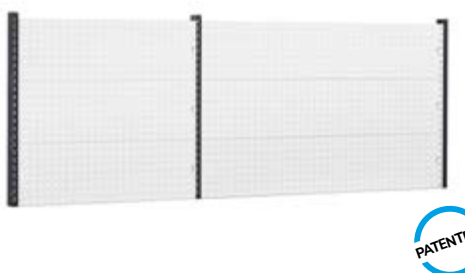

ART.	L mm	P mm	H mm	KG montants	RAL	CHF
WORKLOOK2503	2485	80	943	50	7035+7016	545,00
WORKLOOK2504	2485	80	943	50	5012	725,50

Comprenant :

qté	descriptions
1	Kit 2 panneaux perforés/étagères avec 1 bordure
1	Kit 2 panneaux perforés/étagères avec 1 bordure
1	Kit 3 montants double perforation



WORK LOOK

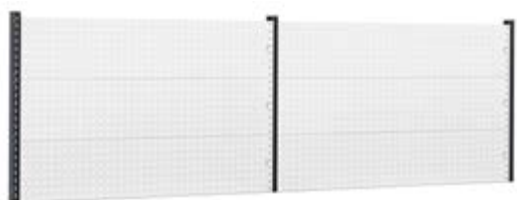
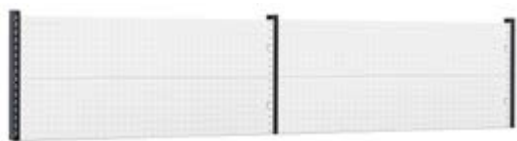

ART.	L mm	P mm	H mm	KG montants	RAL	CHF
WORKLOOK3001	2970	80	639	50	7035+7016	409,50
WORKLOOK3002	2970	80	639	50	5012	552,50

Comprenant :

qté	descriptions
1	Kit 3 montants double perforation
2	Kit 2 panneaux perforés/étagères avec 1 bordure

ART.	L mm	P mm	H mm	KG montants	RAL	CHF
WORKLOOK3003	2970	80	943	50	7035+7016	579,00
WORKLOOK3004	2970	80	943	50	5012	807,00

Comprenant :

qté	descriptions
1	Kit 3 montants double perforation
2	Kit 3 panneaux perforés/étagères avec 2 bordures



Établi Master voir page 186

ÉTABLI RÉGLABLE

DIM. (mm): L=3000 P=750 H=1708/2058

ART.	KG	RAL	CHF
MASTERWR3065	800	7035+7016	5282,00
MASTERWR3066	800	5012+7016	5782,50

Armoire avec 5 tiroirs 2x75 1x100 1x150 1x200
 Armoire avec 6 tiroirs 1x50 2x75 2x100 1x200
 Comprenant 270 crochets Unipok et 20 bacs Picking Box Air
 Outils non inclus



CHARGEUTILE

RAL 7035 + RAL 7016

RAL 5012

WORK LOOK

COMPOSANTS UNITÉS MURALES



UNITÉ MURALE VASISTAS SANS SERRURE

ART.	L mm	P mm	H mm	KG	RAL	CHF
FBL8005X000PD	943	350	456	50	7035+7016	629,00
FBL8005X00004	943	350	456	50	5012	629,00
FBL8010X000PD	1428	350	456	50	7035+7016	693,50
FBL8010X00004	1428	350	456	50	5012	693,50

KIT DE FERMETURE POUR UNITÉ MURALE

ART.	CHF
FBL8020C00000	24,50

PAIRE D'ÉTRIERS POUR FIXATION DE L'UNITÉ MURALE AUX MONTANTS

ART.	L mm	P mm	H mm	RAL	CHF
FBL8025000008	33	21	455	7035	49,50
FBL8025000004	33	21	455	5012	49,50

⚠ À utiliser pour fixer l'unité murale aux montants double perforation

BARRE LUMINEUSE LED

Sans bouton On/Off

ART.	L mm	température couleur K	Watt	Hz	Lumen	CHF
FBL99350213	573	4000	10	50/60	1000	89,00
FBL99400213	873	4000	15	50/60	1500	94,00
FBL99450213	1173	4000	20	50/60	2000	96,00



WORK LOOK

UNITÉS MURALES AVEC MONTANTS ET PANNEAUX POUR BANCS

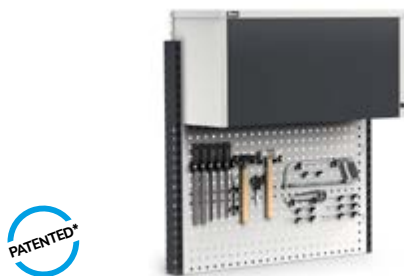

ART.	L mm	P mm	H mm	KG montants	RAL	CHF
WORKLOOK1005	1015	373	1063	50	7035+7016	954,00
WORKLOOK1006	1015	373	1063	50	5012	1001,00

Comprenant :

qté	descriptions
1	Kit 2 montants double perforation pour établis
1	Kit 2 panneaux perforés/étagères avec 1 bordure
1	Unité murale vasistas sans serrure
1	Paire d'étriers pour fixation de l'unité murale aux montants
2	Crochet Unipok pour outils - Paquet de 30 pièces



ART.	L mm	P mm	H mm	KG montants	RAL	CHF
WORKLOOK1505	1500	373	1063	50	7035+7016	1094,50
WORKLOOK1506	1500	373	1063	50	5012	1166,00

Comprenant :

qté	descriptions
1	Kit 2 montants double perforation pour établis
1	Kit 2 panneaux perforés/étagères avec 1 bordure
1	Unité murale vasistas sans serrure
1	Paire d'étriers pour fixation de l'unité murale aux montants
2	Crochet Unipok pour outils - Paquet de 30 pièces
2	Barre d'accrochage de bacs Picking Box taille 1/2
2	Kit 4 bacs Picking Box Air taille 1



ART.	L mm	P mm	H mm	KG montants	RAL	CHF
WORKLOOK2005	2000	373	1063	50	7035+7016	1902,00
WORKLOOK2006	2000	373	1063	50	5012	1996,00

Comprenant :

qté	descriptions
1	Kit 3 montants double perforation
2	Kit 2 panneaux perforés/étagères avec 1 bordure
2	Unité murale vasistas sans serrure
2	Paire d'étriers pour fixation de l'unité murale aux montants
2	Crochet Unipok pour outils - Paquet de 30 pièces
4	Barre d'accrochage de bacs Picking Box taille 1/2
4	Kit 4 bacs Picking Box Air taille 1



ART.	L mm	P mm	H mm	KG montants	RAL	CHF
WORKLOOK3005	2970	373	1063	50	7035+7016	2111,00
WORKLOOK3006	2970	373	1063	50	5012	2254,00

Comprenant :

qté	descriptions
1	Kit 3 montants double perforation
2	Kit 2 panneaux perforés/étagères avec 1 bordure
2	Unité murale vasistas sans serrure
2	Paire d'étriers pour fixation de l'unité murale aux montants
5	Crochet Unipok pour outils - Paquet de 30 pièces
2	Barre d'accrochage de bacs Picking Box taille 1/2
2	Kit 4 bacs Picking Box Air taille 1



CHARGEUTILE



RAL 7035 + RAL 7016



RAL 5012



RAL 7035

WORK LOOK

COMPOSANTS

VOLETS ROULANTS



ARMOIRE DOTÉE DE VOLET ROULANT

ART.	L mm	P mm	H mm	RAL	CHF
FBL8050C00008	943	220	912	7035	1031,00
FBL8050C00004	943	220	912	5012	1031,00
FBL8054C00008	1428	220	912	7035	1408,00
FBL8054C00004	1428	220	912	5012	1408,00
FBL8056C00008	1928	220	912	7035	1540,00
FBL8056C00004	1928	220	912	5012	1540,00

COUPLE DE SUPPORTS DE FIXATION D'ARMOIRE AVEC VOLET ROULANT SUR MONTANTS



ART.	L mm	P mm	H mm	RAL	CHF
FBL8060000008	33	21	904	7035	57,50
FBL8060000004	33	21	904	5012	57,50

⚠ À utiliser pour la fixation de l'armoire avec volet roulant aux montants à trous oblongs



KIT DE FIXATION MURALE POUR ARMOIRE DOTÉE DE VOLET ROULANT



ART.	L mm	P mm	H mm	finition	CHF
FBL70550099	80	30	7	Galvanisé	22,00



KIT DE FIXATION SUR PLATEAU EN BOIS POUR ARMOIRE DOTÉE DE VOLET ROULANT



ART.	L mm	P mm	H mm	finition	CHF
FBL70650099	170	40	36	Galvanisé	17,00



BARRE LUMINEUSE LED

Sans bouton On/Off

ART.	L mm	température couleur K	Watt	Hz	Lumen	CHF
FBL99400213	873	4000	15	50/60	1500	94,00
FBL99450213	1173	4000	20	50/60	2000	96,00



WORK LOOK

VOLETS ROULANTS AVEC MONTANTS ET PANNEAUX POUR BANCS



ART.	L mm	P mm	H mm	 montants	RAL	CHF
WORKLOOK1009	1015	710	1243	50	7035+7016	2027,50
WORKLOOK1010	1015	710	1243	50	5012	2073,00

Comprenant :

qté	descriptions
1	Kit 2 montants double perforation pour établis
1	Kit 2 supports inclinés avec rail
1	Lampe L=988 mm
1	Panneau perforé Electric
1	Couple de supports de fixation d'armoire avec volet roulant sur montants
1	Armoire dotée de volet roulant
4	Crochet Unipok pour outils - Paquet de 30 pièces



ART.	L mm	P mm	H mm	 montants	RAL	CHF
WORKLOOK1515	1500	710	1243	50	7035+7016	2499,50
WORKLOOK1516	1500	710	1243	50	5012	2545,50

Comprenant :

qté	descriptions
1	Kit 2 montants double perforation pour établis
1	Kit 2 supports inclinés avec rail
1	Lampe L=988 mm
1	Panneau perforé Electric
1	Couple de supports de fixation d'armoire avec volet roulant sur montants
1	Armoire dotée de volet roulant
6	Crochet Unipok pour outils - Paquet de 30 pièces



ART.	L mm	P mm	H mm	 montants	RAL	CHF
WORKLOOK2009	2000	710	1243	50	7035+7016	3583,50
WORKLOOK2010	2000	710	1243	50	5012	3641,50

Comprenant :

qté	descriptions
1	Kit 3 montants double perforation
1	Kit 3 supports inclinés avec 2 rails
1	Lampe L=1473 mm
2	Panneau perforé Electric
2	Couple de supports de fixation d'armoire avec volet roulant sur montants
2	Armoire dotée de volet roulant
8	Crochet Unipok pour outils - Paquet de 30 pièces



ART.	L mm	P mm	H mm	 montants	RAL	CHF
WORKLOOK2011	2000	300	1064	50	7035+7016	2145,50
WORKLOOK2012	2000	300	1064	50	5012	2145,50

Comprenant :

qté	descriptions
1	Kit 3 montants double perforation
2	Panneau perforé Electric
1	Couple de supports de fixation d'armoire avec volet roulant sur montants
1	Armoire dotée de volet roulant
8	Crochet Unipok pour outils - Paquet de 30 pièces



CHARGEUTILE



RAL 7035 + RAL 7016



RAL 5012



RAL 7035

WORK LOOK

COMPOSANTS

MONTANTS



KIT 2 MONTANTS DOUBLE PERFORATION POUR ÉTABLIS

ART.	L mm	P mm	H mm	KG	convient pour établi L mm	RAL	CHF
FBL75301604	30	80	639	50	1000-1500	5012	82,00
FBL75301639	30	80	639	50	1000-1500	7016	82,00
FBL75351604	30	80	943	50	1000-1500	5012	101,00
FBL75351639	30	80	943	50	1000-1500	7016	101,00



KIT 3 MONTANTS DOUBLE PERFORATION

ART.	L mm	P mm	H mm	KG	convient pour établi L mm	RAL	CHF
FBL75302104	30	80	639	50	2000-3000	5012	124,50
FBL75302139	30	80	639	50	2000-3000	7016	124,50
FBL75352104	30	80	943	50	2000-3000	5012	148,00
FBL75352139	30	80	943	50	2000-3000	7016	148,00

WORK LOOK

COMPOSANTS

SUPPORTS INCLINÉS AVEC RAIL DE BASE



KIT 2 SUPPORTS INCLINÉS AVEC RAIL

ART.	L mm	P mm	H mm	RAL	CHF
FBL98102039	1015	686	307	7016	168,00
FBL98102004	1015	686	307	5012	213,50

⚠ Ils conviennent uniquement pour les montants H 943 mm



KIT 2 SUPPORTS INCLINÉS AVEC RAIL

ART.	L mm	P mm	H mm	RAL	CHF
FBL98152039	1500	686	307	7016	174,50
FBL98152004	1500	686	307	5012	220,50

⚠ Ils conviennent uniquement pour les montants H 943 mm



KIT 3 SUPPORTS INCLINÉS AVEC 2 RAILS

ART.	L mm	P mm	H mm	RAL	CHF
FBL98202039	2000	686	307	7016	263,50
FBL98202004	2000	686	307	5012	321,50

⚠ Ils conviennent uniquement pour les montants H 943 mm



KIT 3 SUPPORTS INCLINÉS AVEC 2 RAILS

ART.	L mm	P mm	H mm	RAL	CHF
FBL98252039	2500	686	307	7016	272,00
FBL98252004	2500	686	307	5012	335,50

⚠ Ils conviennent uniquement pour les montants H 943 mm



KIT 3 SUPPORTS INCLINÉS AVEC 2 RAILS

ART.	L mm	P mm	H mm	RAL	CHF
FBL98302039	2970	686	307	7016	279,50
FBL98302004	2970	686	307	5012	336,00

⚠ Ils conviennent uniquement pour les montants H 943 mm



RAIL SUPPLÉMENTAIRE AVEC FIXATIONS

ART.	L mm	P mm	H mm	matériau	CHF
FBL98101000	1015	60	67	Aluminium	76,50
FBL98151000	1500	60	67	Aluminium	87,00

KIT AIR COMPRIMÉ AVEC ÉQUILIBREUR ET FILTRE

ART.	CHF
FBL97200300	945,50

Comprenant :

- 1 câble flexible Ø 10 mm
- 1 connecteur en T de 1/4" avec embout (B)
- 2 attaches de coulissement
- 1 mousqueton
- 1 équilibreur avec câble en acier longueur 1 600 mm, capacité de 1 /2 kg
- 1 attache universelle 1/4" pour outils (A)
- 1 flexible en spirale diamètre intérieur 5,5 mm
- 1 flexible diamètre intérieur 5,5 mm pour la purge du filtre
- 1 groupe de filtre régulateur avec manomètre - pouvant être utilisé avec une pression maximale de 10 bars, d'une capacité d'environ 9 litres par seconde (au point A) et de 11 litres par seconde (au point B) avec une pression d'utilisation de 6,3 bars (la capacité peut varier selon les caractéristiques techniques du circuit pneumatique auquel le système Fami est raccordé) - Raccords de 1/4"

Raccords de 1/4"



CHARGE UTILE



RAL 5012



RAL 7016



ALUMINIUM

WORK LOOK

COMPOSANTS

PANNEAUX PERFORÉS/ÉTAGÈRE

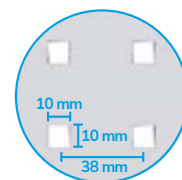

PANNEAU PERFORÉ/ÉTAGÈRE

ART.	L mm	P mm	H mm	dim. trou mm	pas de vis mm	RAL	CHF
FBL76160008	953	40	304	10x10	38	7035	55,00
FBL76160004	953	40	304	10x10	38	5012	75,00

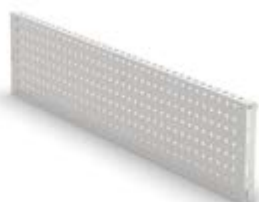

PANNEAU PERFORÉ/ÉTAGÈRE

ART.	L mm	P mm	H mm	dim. trou mm	pas de vis mm	RAL	CHF
FBL76310008	1438	40	304	10x10	38	7035	64,00
FBL76310004	1438	40	304	10x10	38	5012	99,00



BORD D'ARRÊT POUR BACS

ART.	L mm	P mm	H mm	RAL	CHF
FBL13040108	953	10	70	7035	27,50
FBL13040104	953	10	70	5012	29,50
FBL13070108	1438	10	70	7035	29,50
FBL13070104	1438	10	70	5012	36,50



COUPLE DE SUPPORTS POUR PANNEAU PERFORÉ/ÉTAGÈRE

ART.	L mm	P mm	H mm	RAL	CHF
FVT01010039	12	237	99	7016	27,50



WORK LOOK

COMPOSANTS

PANNEAUX PERFORÉS/ÉTAGÈRE

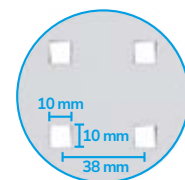

KIT 2 PANNEAUX PERFORÉS/ÉTAGÈRES AVEC 1 BORDURE

ART.	L mm	P mm	H mm	dim. trou mm	pas de vis mm	RAL	CHF
FBL76160208	953	40	304	10x10	38	7035	118,50
FBL76160204	953	40	304	10x10	38	5012	165,50



KIT 2 PANNEAUX PERFORÉS/ÉTAGÈRES AVEC 1 BORDURE

ART.	L mm	P mm	H mm	dim. trou mm	pas de vis mm	RAL	CHF
FBL76310208	1438	40	304	10x10	38	7035	142,50
FBL76310204	1438	40	304	10x10	38	5012	214,00



KIT 3 PANNEAUX PERFORÉS/ÉTAGÈRES AVEC 2 BORDURES

ART.	L mm	P mm	H mm	dim. trou mm	pas de vis mm	RAL	CHF
FBL76160308	953	40	304	10x10	38	7035	181,50
FBL76160304	953	40	304	10x10	38	5012	248,00

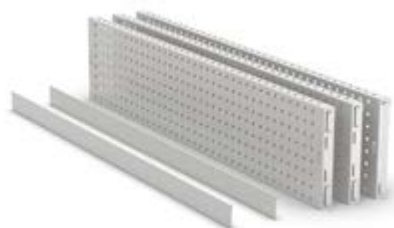

KIT 3 PANNEAUX PERFORÉS/ÉTAGÈRES AVEC 2 BORDURES

ART.	L mm	P mm	H mm	dim. trou mm	pas de vis mm	RAL	CHF
FBL76310308	1438	40	304	10x10	38	7035	215,50
FBL76310304	1438	40	304	10x10	38	5012	329,50



PANNEAU PERFORÉ/ÉTAGÈRE AVEC 1 BORDURE

ART.	L mm	P mm	H mm	dim. trou mm	pas de vis mm	RAL	CHF
FBL76170108	953	40	456	10x10	38	7035	88,50
FBL76170104	953	40	456	10x10	38	5012	111,50

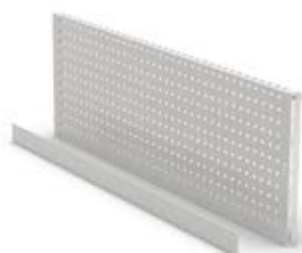

PANNEAU PERFORÉ/ÉTAGÈRE AVEC 1 BORDURE

ART.	L mm	P mm	H mm	dim. trou mm	pas de vis mm	RAL	CHF
FBL76320108	1438	40	456	10x10	38	7035	105,00
FBL76320104	1438	40	456	10x10	38	5012	149,00



RAL 5012



RAL 7016



RAL 7035

WORK LOOK

COMPOSANTS

PANNEAUX PERFORÉS/ÉTAGÈRE

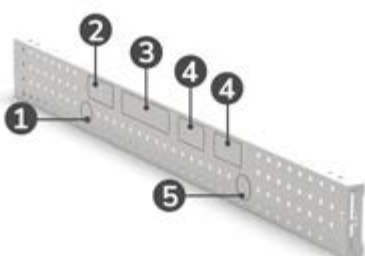
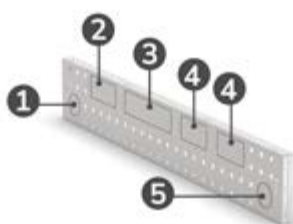
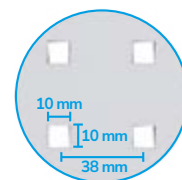

PANNEAU PERFORÉ ÉLECTRIC

ART.	L mm	P mm	H mm	dim. trou mm	pas de vis mm	RAL	CHF
FBL76180008	953	40	152	10x10	38	7035	88,00
FBL76180004	953	40	152	10x10	38	5012	88,00

PANNEAU PERFORÉ ÉLECTRIC

ART.	L mm	P mm	H mm	dim. trou mm	pas de vis mm	RAL	CHF
FBL76330008	1438	40	152	10x10	38	7035	120,50
FBL76330004	1438	40	152	10x10	38	5012	120,50

1. Prise USB pour données
2. Disjoncteur magnétothermique différentiel
3. Multiprise à 4 compartiments
4. Multiprise à 2 compartiments
5. Prise de charge USB



WORK LOOK

COMPOSANTS



PAIRE D'ÉQUERRES POUR LA FIXATION DES PANNEAUX SUR LE PLAN DE TRAVAIL

ART.	L mm	P mm	H mm	RAL	CHF
FBL76000239	110	32	110	7016	59,50

La paire d'équerres est utilisée pour fixer le panneau perforé directement sur le plan de travail

EXEMPLES D'UTILISATION DE LA PAIRE D'ÉQUERRES



Installation du panneau à fleur de plan
Panneaux perforés voir page 280



Installation en retrait du panneau
Panneaux perforés voir page 280



Installation inclinée du panneau Electric
Accessoires Iron Team Electric voir page 328



Installation du panneau avec montants
Montants voir page 276



RAL 5012



RAL 7016



RAL 7035

WORK LOOK

PANNEAUX MURAUX PERFORÉS

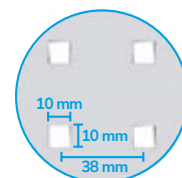

PANNEAU PERFORÉ/ÉTAGÈRE

ART.	L mm	P mm	H mm	dim. trou mm	pas de vis mm	RAL	CHF
FBL76160008	953	40	304	10x10	38	7035	55,00
FBL76160004	953	40	304	10x10	38	5012	75,00

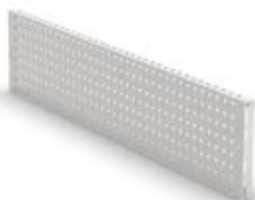

PANNEAU PERFORÉ/ÉTAGÈRE

ART.	L mm	P mm	H mm	dim. trou mm	pas de vis mm	RAL	CHF
FBL76310008	1438	40	304	10x10	38	7035	64,00
FBL76310004	1438	40	304	10x10	38	5012	99,00

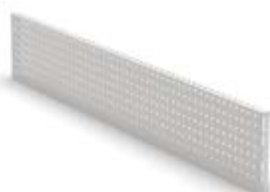

PANNEAU PERFORÉ/ÉTAGÈRE

ART.	L mm	P mm	H mm	dim. trou mm	pas de vis mm	RAL	CHF
FBL76360008	1938	40	304	10x10	38	7035	83,00
FBL76360004	1938	40	304	10x10	38	5012	111,00

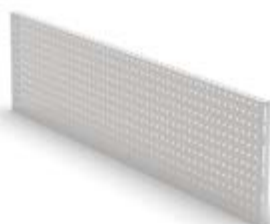

PANNEAU PERFORÉ/ÉTAGÈRE

ART.	L mm	P mm	H mm	dim. trou mm	pas de vis mm	RAL	CHF
FBL76370008	1938	40	456	10x10	38	7035	97,50
FBL76370004	1938	40	456	10x10	38	5012	132,00



KIT ÉTRIERS POUR FIXATION MURALE DU PANNEAU

ART.	finition	CHF
FVT02550000	Galvanisé	33,00

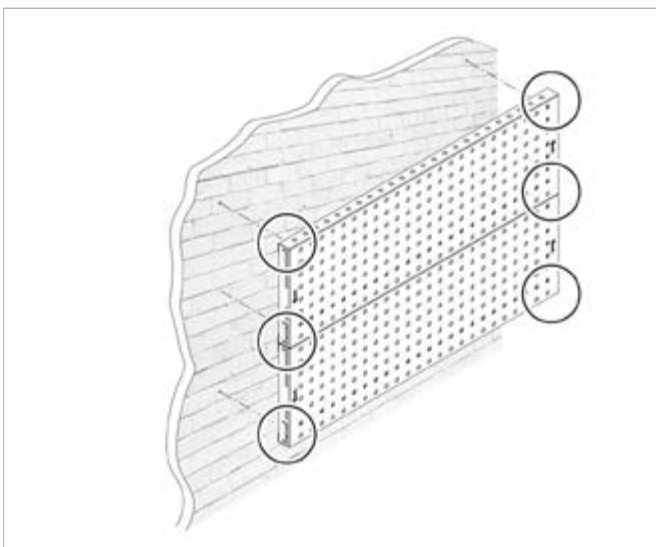
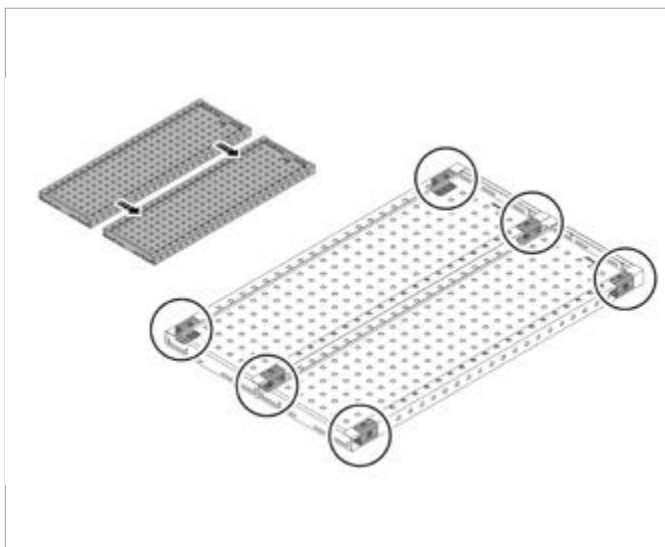

WORKLOOK

PANNEAUX MURAUX PERFORÉS

Panneaux perforés voir page 278
 Fixation murale des panneaux perforés voir page 282
 Crochets Unipok voir page 314
 Crochets The Block voir page 319
 Accessoires Iron Team voir page 320



PAROI À OUTILS

ART.	Lmm	Pmm	Hmm	RAL	CHF
WORKLOOK1512	1438	218	608	7035	355,00
WORKLOOK1511	1438	218	608	5012	425,00

Comprenant :

qté	descriptions
2	Panneau perforé/étagère
2	Kit étriers pour fixation murale du panneau
1	Kit porte-rouleau avec papier ø 130 mm
1	Crochet Unipok pour outils - Paquet de 30 pièces
10	Crochet avec pointe P=100 mm
1	Barre d'accrochage de bacs Picking Box taille 1/2
1	Kit 4 bacs Picking Box Air taille 1



PAROI À OUTILS

ART.	Lmm	Pmm	Hmm	RAL	CHF
WORKLOOK1514	1438	275	608	7035	334,00
WORKLOOK1513	1438	275	608	5012	404,00

Comprenant :

qté	descriptions
2	Panneau perforé/étagère
2	Kit étriers pour fixation murale du panneau
1	Crochet Unipok pour outils - Paquet de 30 pièces
10	Crochet avec pointe P=100 mm
10	Crochet avec pointe P=150 mm
1	Barre d'accrochage de bacs Picking Box taille 1/2
1	Kit 3 bacs Picking Box Air taille 2



COMPONENTS

ÉTABLI PLIANT ÉTAUX CHAISES



ÉTABLI PLIANT



ÉTABLI AVEC PIEDS PLIANTS

ART.	dim. encombrement ouvert			dim. encombrement fermé			matériau plateau	KG	RAL	CHF
	L mm	P mm	H mm	L mm	P mm	H mm				
F22WWTABLE00039	1184	590	896	1100	590	60	Multiplex	400	7016	584,00



KIT DE 3 CROCHETS POUR LA FIXATION VERTICALE DE L'ÉTABLI

ART.	L mm	P mm	H mm	KG	RAL	CHF
F22WWTABLEFIS39	152	81	92	25	7016	65,00

COMPONENTS

ÉTAUX WORK TECH

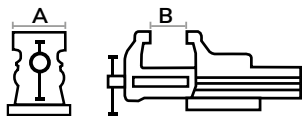

Colliers de serrage de série



KIT VIS POUR FIXATION DE L'ÉTAU AU PLATEAU

ART.	CHF
F22VT000050Z000	7,00



ÉTAU D'ATELIER MODÈLE WORK TECH

ART.	L mm	P mm	H mm	A mm	B mm	RAL	CHF
F22FABL11500039	100	300	138	100	125	7016	257,50

⚠ Avec colliers de serrage pour tuyaux à Ø extérieur 16-40 mm



ÉTAU D'ATELIER À BASE PIVOTANTE, MODÈLE WORK TECH

ART.	L mm	P mm	H mm	A mm	B mm	RAL	CHF
IRONTEAM003	181	300	166	100	125	7016	349,50

⚠ Avec colliers de serrage pour tuyaux à Ø extérieur 16-40 mm



ÉTAU D'ATELIER MODÈLE WORK TECH

ART.	L mm	P mm	H mm	A mm	B mm	RAL	CHF
F22FABL11550039	120	375	170	120	150	7016	344,50

⚠ Avec colliers de serrage pour tuyaux à Ø extérieur 16-58 mm



ÉTAU D'ATELIER À BASE PIVOTANTE, MODÈLE WORK TECH

ART.	L mm	P mm	H mm	A mm	B mm	RAL	CHF
IRONTEAM004	218	375	203	120	150	7016	463,00

⚠ Avec colliers de serrage pour tuyaux à Ø extérieur 16-58 mm



CHARGEUTILE



RAL 7016

COMPONENTS

ÉTAUX WORK GO

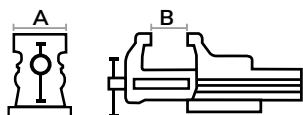

Colliers de serrage de série



ÉTAU D'ATELIER MODÈLE WORK GO

ART.	L mm	P mm	H mm	A mm	B mm	RAL	CHF
F22FABL11600039	120	333	122	100	125	7016	269,00

⚠ Avec colliers de serrage pour tuyaux à Ø extérieur 17-42 mm



ÉTAU D'ATELIER À BASE PIVOTANTE, MODÈLE WORK GO

ART.	L mm	P mm	H mm	A mm	B mm	RAL	CHF
IRONTEAM005	181	333	138	100	125	7016	348,50

⚠ Avec colliers de serrage pour tuyaux à Ø extérieur 17-42 mm



ÉTAU D'ATELIER MODÈLE WORK GO

ART.	L mm	P mm	H mm	A mm	B mm	RAL	CHF
F22FABL11650039	150	389	150	120	150	7016	314,50

⚠ Avec colliers de serrage pour tuyaux à Ø extérieur 17-48 mm



ÉTAU D'ATELIER À BASE PIVOTANTE, MODÈLE WORK GO

ART.	L mm	P mm	H mm	A mm	B mm	RAL	CHF
IRONTEAM006	218	389	171	120	150	7016	402,50

⚠ Avec colliers de serrage pour tuyaux à Ø extérieur 17-48 mm

COMPONENTS

ÉTAUX WORK STRONG

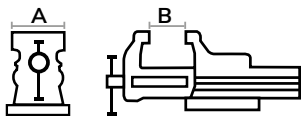

Colliers de serrage de série



ÉTAU D'ATELIER MODÈLE WORK STRONG

ART.	L mm	P mm	H mm	A mm	B mm	RAL	CHF
F22FABL11700039	160	425	167	135	170	7016	412,50

⚠ Avec colliers de serrage pour tuyaux à Ø extérieur 17-48 mm



ÉTAU D'ATELIER À BASE PIVOTANTE, MODÈLE WORK STRONG

ART.	L mm	P mm	H mm	A mm	B mm	RAL	CHF
IRONTEAM007	230	425	190	135	170	7016	513,00

⚠ Avec colliers de serrage pour tuyaux à Ø extérieur 17-48 mm



ÉTAU D'ATELIER MODÈLE WORK STRONG

ART.	L mm	P mm	H mm	A mm	B mm	RAL	CHF
F22FABL11750039	180	480	187	150	190	7016	445,00

⚠ Avec colliers de serrage pour tuyaux à Ø extérieur 17-76 mm



ÉTAU D'ATELIER À BASE PIVOTANTE, MODÈLE WORK STRONG

ART.	L mm	P mm	H mm	A mm	B mm	RAL	CHF
IRONTEAM008	260	480	213	150	190	7016	555,00

⚠ Avec colliers de serrage pour tuyaux à Ø extérieur 17-76 mm

COMPONENTS

CHAISES DE TRAVAIL



TABOURET RÉGLABLE AVEC PIEDS

ART.	L mm	P mm	matériau	H assise mm	n° pieds	CHF
FAX1100T0000000	600	600	Hêtre	460/640	5	263,50



TABOURET RÉGLABLE AVEC PIEDS

ART.	L mm	P mm	matériau	H assise mm	n° pieds	couleur	CHF
FAX115000000P07	600	600	Polyuréthane	530/790	5	Noir	450,50



CHAISE RÉGLABLE PAR VÉRIN À GAZ AVEC ROULETTES

ART.	L mm	P mm	matériau	H assise mm	n° roulettes	CHF
FAX1100RG000000	630	630	Hêtre	510/690	5	334,50



CHAISE RÉGLABLE PAR VÉRIN À GAZ AVEC PIEDS

ART.	L mm	P mm	matériau	H assise mm	n° pieds	couleur	CHF
FAX120000000007	630	630	Polyuréthane	580/840	5	Noir	503,50

COMPONENTS

CHAISES DE TRAVAIL



CHAISE RÉGLABLE PAR VÉRIN À GAZ AVEC ROULETTES

ART.	L mm	P mm	matériau	H assise mm	n° roulettes	couleur	CHF
FAX125000000007	630	630	Polyuréthane	540/730	5	Noir	415,50



CHAISE RÉGLABLE PAR VÉRIN À GAZ AVEC ROULETTES

ART.	L mm	P mm	matériau	H assise mm	n° roulettes	couleur	CHF
FAXCATY50000007	630	630	Polyuréthane	435/565	5	Noir	716,00



CHAISE RÉGLABLE PAR VÉRIN À GAZ AVEC ROULETTES

ART.	L mm	P mm	matériau	H assise mm	n° roulettes	couleur	CHF
FAXCATY80000007	630	630	Polyuréthane	525/710	5	Noir	853,50



CHAISE ANTISTATIQUE RÉGLABLE AVEC POMPE À GAZ, À ROUES

ART.	L mm	P mm	matériau	H assise mm	n° roulettes	couleur	CHF
FAXGREF21200001	640	640	Tissu antistatique	470/600	5	Gris foncé	814,00

SUPPORTS POUR MONITEUR - MES

ERGO WORK



Les postes MES sont des solutions composées de différents types de supports pour moniteurs et autres dispositifs pour la création de postes informatiques dans n'importe quel département de l'entreprise. Ils peuvent être installés directement au **sol**, à l'aide de **montants** spéciaux, sur les **plans de travail** avec le profil à **serre-joint** ou sur les **montants** double perforation pour panneaux porte-outils et chariots dans la version simple de **bras extensible**. Quel que soit le type de fixation choisi, les Ergo Work pour postes MES sont dotés de **plaques VESA** pratiques pour le logement de moniteurs et peuvent être enrichis de **plateaux inclinés** de supports pour clavier et **d'étagères** pour objets.

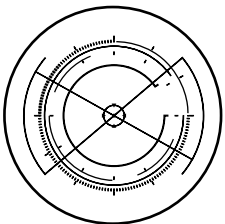

CONFIGURABLE

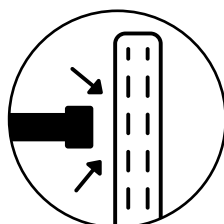

FIXATION SUR
MONTANT

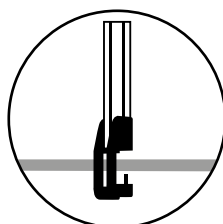

FIXATION SUR
PLATEAU

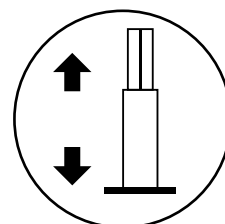

RÉGLABLES EN
HAUTEUR

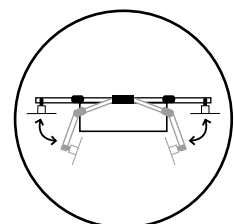

PLIANTES



BRAS DOUBLE MONITEUR AVEC SERRE-JOINT

ART.	L mm	P mm	H mm	RAL	CHF
ERGOWORK020	1474	167	636	7016	467,00

Comprenant :

qté	descriptions
1	Profilé avec serre-joint pour plateau
1	Bras double moniteur

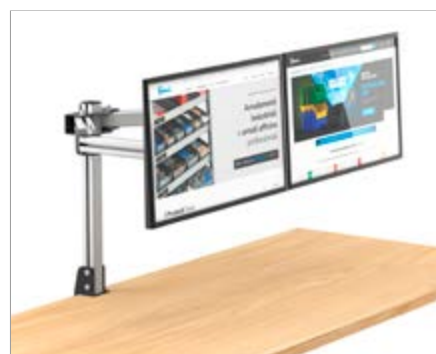
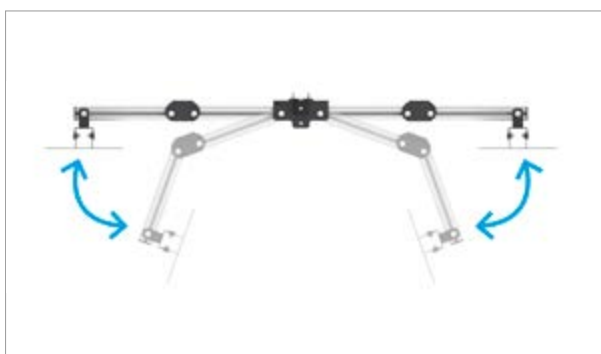

MONTANT AVEC PORTE-CLAVIER ET PLAQUE PORTE-MONITEUR

ART.	L mm	P mm	H mm	RAL	CHF
ERGOWORK016	649	328	1859	7016	376,00

Comprenant :

qté	descriptions
1	Montant vertical porte-moniteur
1	Plateau incliné porte-clavier et souris
1	Plaque pour écran avec norme VESA



Équipement informatique exclus

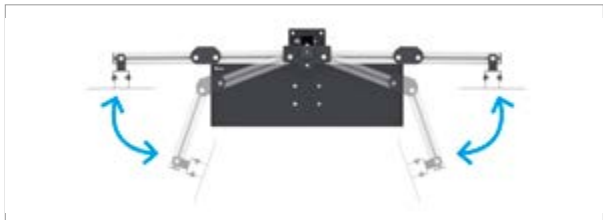

MONTANT AVEC PORTE-CLAVIER ET BRAS DOUBLE MONITEUR

ART.	L mm	P mm	H mm	RAL	CHF
ERGOWORK017	1474	328	1859	7016	732,50

Comprenant :

qté	descriptions
1	Montant vertical porte-moniteur
1	Plateau incliné porte-clavier et souris
1	Bras double moniteur



Équipement informatique exclus

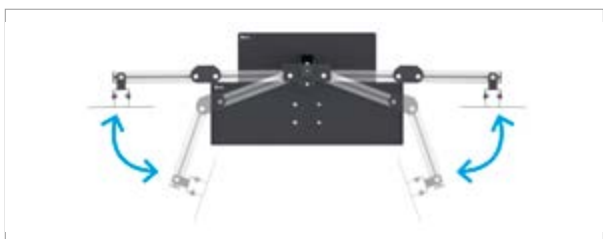

MONTANT AVEC PORTE-CLAVIER ET BRAS DOUBLE MONITEUR

ART.	L mm	P mm	H mm	RAL	CHF
ERGOWORK021	1474	378	1859	7016	806,00

Comprenant :

qté	descriptions
1	Montant vertical porte-moniteur
1	Plateau incliné porte-clavier et souris
1	Bras double moniteur
1	Étagère de support pour montant vertical



Équipement informatique exclus

ERGO WORK



MONTANT AVEC PORTE-CLAVIER ET BRAS TRIPLE MONITEUR

ART.	L mm	P mm	H mm	RAL	CHF
ERGOWORK018	1474	378	1859	7016	833,50

Comprenant :

qté	descriptions
1	Montant vertical porte-moniteur
1	Plateau incliné porte-clavier et souris
1	Bras double moniteur
1	Étagère de support pour montant vertical
1	Plaque pour écran avec norme VESA



Équipement informatique exclus



Le montant vertical se compose de deux éléments différents : un **profilé en aluminium** (1) et un **montant** câble préparé pour la **fixation au sol** (5) avec des vis et des chevilles. Le profilé en aluminium comporte des fentes spéciales pour l'installation de bras pivotants, de plaques VESA et de **plateaux porte-claviers** (2). Le montant est quant à lui doté de trous dans la partie supérieure pour régler la hauteur du profilé en aluminium et d'une autre série de trous carrés dans la partie centrale pour l'installation **d'étagères pour objets** (3) à différentes hauteurs. À la base, le **trou passe-câble** (4) facilite le passage ordonné des câbles électriques du moniteur et du matériel.

1. Profilé en aluminium
2. Plateau porte-clavier
3. Étagère pour objets
4. Trou passe-câble
5. Fixation au sol



MONTANT VERTICAL PORTE-MONITEUR

ART.	L mm	P mm	H mm	matériau	 KG	RAL	CHF
FBL74230039	125	125	1200/1850	Aluminium	100	7016	233,50



PROFILÉ AVEC SERRE-JOINT POUR PLATEAU

ART.	L mm	P mm	H mm	matériau	 KG	RAL	CHF
FBL74240039	70	75	602	Aluminium	80	7016	83,00

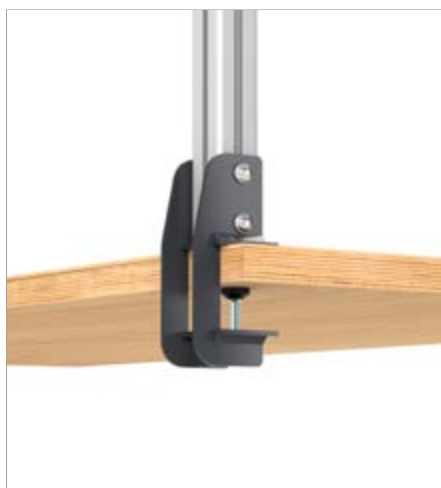



BRAS DOUBLE MONITEUR

ART.	L mm	P mm	H mm	matériau		RAL	CHF
FBL74220039	1474	143	225	Aluminium	10	7016	384,00



PLAQUE POUR ÉCRAN AVEC NORME VESA

Orientable sur un axe

ART.	L mm	P mm	H mm	RAL	CHF
FBL74120039	225	50	225	7016	27,50



PLATEAU INCLINÉ PORTE-CLAVIER ET SOURIS

ART.	L mm	P mm	H mm	RAL	CHF
FBL74210039	649	268	88	7016	115,00



ÉTAGÈRE DE SUPPORT POUR MONTANT VERTICAL

ART.	L mm	P mm	H mm		RAL	CHF
FBL74260039	466	304	35	30	7016	73,50



CHARGE UTILE



RAL 7016



Bacs non incluses

CHARIOT AVEC BRAS PIVOTANT

ART.	L mm	P mm	H mm	 kit roulettes	RAL	CHF
BINCART1080	1916	739	1357	300	7016	1414,50

Comprenant :

qté	descriptions	qté	descriptions
1	Chariot démonté sans roulettes	1	Bras pivotant pour montant
1	Kit 4 roulettes en caoutchouc synthétique antitraces Ø 125 mm	1	Articulation pour plaque
6	Couple de supports pour panneau perforé/étagère	1	Profilé en aluminium perforé
6	Panneau perforé/étagère	1	Plaque pour écran avec norme VESA
6	Bord d'arrêt pour bacs	1	Plateau incliné porte-clavier et souris



BRAS PIVOTANT AVEC PORTE-CLAVIER

ART.	L mm	P mm	H mm	RAL	CHF
ERGOWORK019	649	855	471	7016	407,00

Comprenant :

qté	descriptions
1	Bras pivotant pour montant
1	Articulation pour plaque
1	Profilé en aluminium perforé
1	Plaque pour écran avec norme VESA
1	Plateau incliné porte-clavier et souris



Équipement informatique exclus

ERGO WORK

COMPOSANTS

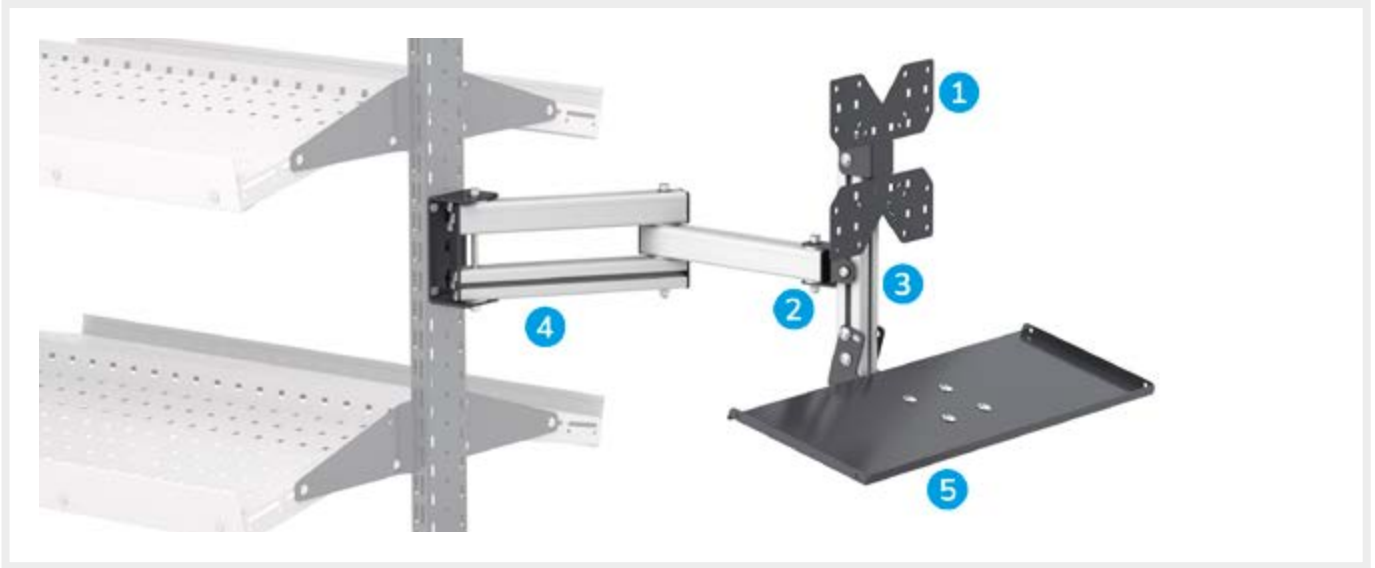

1 PLAQUE POUR ÉCRAN AVEC NORME VESA Orientable sur un axe

ART.	L mm	P mm	H mm	RAL	CHF
FBL74120039	225	50	225	7016	27,50



2 ARTICULATION POUR PLAQUE À utiliser avec la plaque pour écran pour l'orienter sur deux axes

ART.	L mm	P mm	H mm	RAL	CHF
FBL74110039	91	67	51	7016	30,00



3 PROFILÉ EN ALUMINIUM PERFORÉ

ART.	L mm	P mm	H mm	matériau	CHF
FBL742500A1	40	40	308	Aluminium	34,50



4 BRAS PIVOTANT POUR MONTANT

ART.	L mm	P mm	H mm	angle de rotation °	matériau	KG	RAL	CHF
FBL74100039	580/330	72/97	158	240	Aluminium	20	7016	200,00



5 PLATEAU INCLINÉ PORTE-CLAVIER ET SOURIS

ART.	L mm	P mm	H mm	RAL	CHF
FBL74210039	649	268	88	7016	115,00



CHARGE UTILE



RAL 7016



ALUMINIUM

BRAS PIVOTANTS

ERGO WORK



Les **bras pivotants** Ergo Work augmentent l'espace de stockage dont dispose l'opérateur sur les établis et les chariots. Il est possible de choisir entre deux types de bras : les premiers peuvent être installés directement sur le **montant** du panneau équipé, alors que les seconds sont fixés sur le **plan de travail**. Grâce au grand angle de rotation, la position du bras peut être facilement réglée de manière à tout avoir à portée de main et à rendre le poste de travail toujours plus ergonomique. Ergo Work peut accueillir des plateaux, des plaques porte-écrans, des solutions avec des bacs et des panneaux perforés.

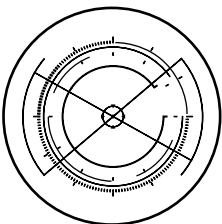

CONFIGURABLE

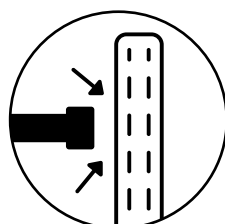

FIXATION SUR
MONTANT

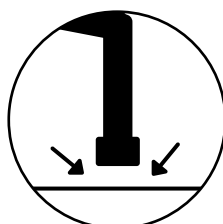

FIXATION SUR
PLATEAU

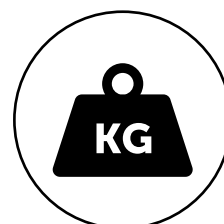

CHARGE UTILE
20 KG

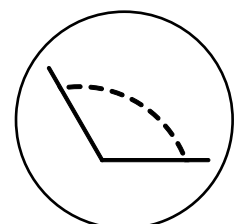

ANGLE DE
ROTATION 240 À
260°



ART.	L mm	P mm	H mm	KG	RAL	CHF
DYNAMIC1506	1497/3139	780	1983/2383	400	7035+7016	9283,50

Comprenant :

qté	descriptions
1	Établi démonté réglable électriquement
1	Armoire L=500 mm avec 1 tiroir H=150 mm
1	Couvercle d'armoire L=500 mm
1	Paire de supports pour armoire
1	Châssis porte-prise supplémentaire avec cornières et profilés d'angle
1	Kit 2 montants double perforation pour établis
1	Kit 2 supports inclinés avec rail
1	Lampe double
1	Rail supplémentaire avec fixations
1	Kit air comprimé avec équilibreur et filtre
2	Panneau perforé/étagère avec 1 bordure
3	Lampe simple
1	Panneau perforé/étagère
1	Panneau perforé Electric
2	Crochet Unipok pour outils - Paquet de 30 pièces
1	Disjoncteur magnétothermique différentiel
1	Plateau incliné

qté	descriptions
1	Multiprise Schuko à 4 compartiments
2	Multiprise Schuko à 2 compartiments
1	Prise de charge USB
1	Prise USB pour données
1	Câble de raccordement Wieland Schuko/français
1	Distributeur de gants
1	Porte-flacon de désinfectant réversible
36	Bac en polypropylène Picking Box Air taille 2
4	Bras pivotant pour montant
1	Articulation pour plaque
3	Plaque pour écran avec norme VESA
1	Panneau pour Picking Box
3	Barre d'accrochage de bacs Picking Box taille 1/2
3	Kit 4 bacs Picking Box Air taille 1
1	Panneau pour Visual Box
2	Bloc-tiroirs Visual Box avec 6 tiroirs
1	Bloc-tiroirs Visual Box avec 5 tiroirs





BRAS PIVOTANT AVEC PICKING BOX

ART.	L mm	P mm	H mm	RAL	CHF
ERGOWORK002	760/515	470/283	356	7016	388,50

Comprenant :

qté	descriptions
1	Bras pivotant pour montant
1	Plaque pour écran avec norme VESA
1	Panneau pour Picking Box
3	Barre d'accrochage de bacs Picking Box taille 1/2
3	Kit 4 bacs Picking Box Air taille 1



BRAS PIVOTANT AVEC PICKING BOX

ART.	L mm	P mm	H mm	RAL	CHF
ERGOWORK003	826/515	470/348	356	7016	368,50

Comprenant :

qté	descriptions
1	Bras pivotant pour montant
1	Plaque pour écran avec norme VESA
1	Panneau pour Picking Box
2	Barre d'accrochage de bacs Picking Box taille 1/2
1	Kit 3 bacs Picking Box Air taille 2
1	Kit 4 bacs Picking Box Air taille 1



BRAS PIVOTANT AVEC VISUAL BOX

ART.	L mm	P mm	H mm	RAL	CHF
ERGOWORK004	738/612	601/294	390	7016	448,50

Comprenant :

qté	descriptions
1	Bras pivotant pour montant
1	Plaque pour écran avec norme VESA
1	Panneau pour Visual Box
1	Bloc-tiroirs Visual Box avec 5 tiroirs
2	Bloc-tiroirs Visual Box avec 6 tiroirs



PLAQUE POUR ÉCRAN AVEC ÉQUERRES

ART.	L mm	P mm	H mm	RAL	CHF
ERGOWORK014	225/129	119/225	225	7016	85,50

Comprenant :

qté	descriptions
1	Paire d'équerres en L
1	Articulation pour plaque
1	Plaque pour écran avec norme VESA



PANNEAU PERFORÉ AVEC CHARNIÈRES

ART.	L mm	P mm	H mm	RAL	CHF
ERGOWORK007	647	60	496	7035	139,00

Comprenant :

qté	descriptions
1	Panneau perforé/étagère avec 1 bordure
1	Kits charnières pour panneau perforé



BRAS PIVOTANT AVEC PLATEAU INCLINÉ

ART.	L mm	P mm	H mm	RAL	CHF
ERGOWORK005	674/522	425/470	194	7016	292,50

Comprenant :

qté	descriptions
1	Bras pivotant pour montant
1	Plateau incliné



BRAS PIVOTANT AVEC PLAQUE POUR ÉCRAN

ART.	L mm	P mm	H mm	RAL	CHF
ERGOWORK001	652/330	225/225	225	7016	257,50

Comprenant :

qté	descriptions
1	Bras pivotant pour montant
1	Articulation pour plaque
1	Plaque pour écran avec norme VESA



■
RAL 7016

■
RAL 7035



ART.	L mm	P mm	H mm	 sans roulettes	 kit roulettes	RAL	CHF
CLEVER1031	1036	672	1428	300	300	7035	1323,00

Comprenant :

qté	descriptions	qté	descriptions
1	Chariot démonté sans roulettes	1	Profilé avec base pour plateau
1	Plateau en bois avec supports	1	Paire d'équerres en L
2	Panneau latéral perforé	1	Articulation pour plaque
1	Panneau arrière perforé	1	Plaque pour écran avec norme VESA
1	Paire de portes battantes	1	Kit 4 roulettes en caoutchouc synthétique antitraces Ø 125 mm



BRAS PIVOTANT AVEC PATEAU INCLINÉ

ART.	L mm	P mm	H mm	RAL	CHF
ERGOWORK013	745/521	425/480	552	7016	382,50

Comprenant :

qté	descriptions
1	Profilé avec base pour plateau
1	Bras pivotant pour profilé
1	Plateau incliné

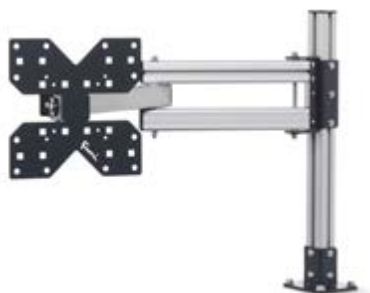

BRAS PIVOTANT AVEC PLAQUE POUR ÉCRAN

ART.	L mm	P mm	H mm	RAL	CHF
ERGOWORK009	724/402	225/192	550	7016	347,50

Comprenant :

qté	descriptions
1	Profilé avec base pour plateau
1	Bras pivotant pour profilé
1	Articulation pour plaque
1	Plaque pour écran avec norme VESA



PROFILÉ AVEC PLAQUE POUR ÉCRAN

ART.	L mm	P mm	H mm	RAL	CHF
ERGOWORK008	225/199	151/225	560	7016	169,50

Comprenant :

qté	descriptions
1	Profilé avec base pour plateau
1	Paire d'équerres en L
1	Articulation pour plaque
1	Plaque pour écran avec norme VESA



CHARGE UTILE



RAL 7016



RAL 7035



BRAS PIVOTANT AVEC PICKING BOX

ART.	L mm	P mm	H mm	RAL	CHF
ERGOWORK010	832/515	470/300	628	7016	478,50

Comprenant :

qté	descriptions
1	Profilé avec base pour plateau
1	Bras pivotant pour profilé
1	Plaque pour écran avec norme VESA
1	Panneau pour Picking Box
3	Barre d'accrochage de bacs Picking Box taille 1/2
3	Kit 4 bacs Picking Box Air taille 1



BRAS PIVOTANT AVEC PICKING BOX

ART.	L mm	P mm	H mm	RAL	CHF
ERGOWORK011	898/515	470/365	628	7016	458,50

Comprenant :

qté	descriptions
1	Profilé avec base pour plateau
1	Bras pivotant pour profilé
1	Plaque pour écran avec norme VESA
1	Panneau pour Picking Box
2	Barre d'accrochage de bacs Picking Box taille 1/2
1	Kit 3 bacs Picking Box Air taille 2
1	Kit 4 bacs Picking Box Air taille 1



BRAS PIVOTANT AVEC VISUAL BOX

ART.	L mm	P mm	H mm	RAL	CHF
ERGOWORK012	808/601	601/275	668	7016	538,50

Comprenant :

qté	descriptions
1	Profilé avec base pour plateau
1	Bras pivotant pour profilé
1	Plaque pour écran avec norme VESA
1	Panneau pour Visual Box
1	Bloc-tiroirs Visual Box avec 5 tiroirs
2	Bloc-tiroirs Visual Box avec 6 tiroirs

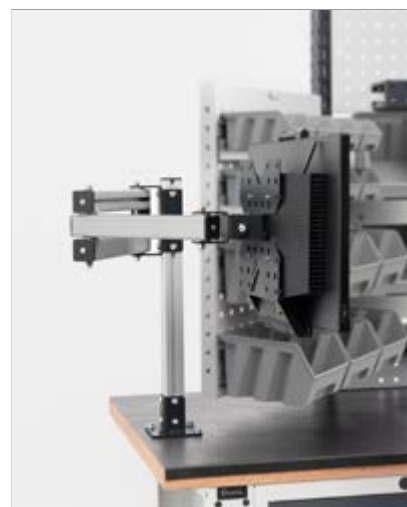

ART.	L mm	P mm	H mm	KG	RAL	CHF
MASTERBR2008	2000	750	1985/2310	1000	7035+7016	5735,00

Comprenant :

qté	descriptions
1	Établi démonté avec plateau en bois de hêtre 40 mm
1	Couverture en acier caoutchouté à 2 côtés pour plateau en bois de hêtre
1	Armoire L=560 mm avec 4 tiroirs 1x75 2x150 1x200
1	Armoire L=560 mm prévue pour ajouter une porte avec 1 étagère réglable
1	Porte totale gauche H=600 mm avec poignée Dark Grey
2	Demi-étagère supplémentaire L=560 mm
1	Kit 2 montants double perforation pour établis
1	Kit 2 supports inclinés avec rail
1	Rail supplémentaire avec fixations
1	Lampe double
1	Kit 3 panneaux perforés/étagères avec 2 bordures
1	Panneau perforé Electric
2	Multiprise Schuko à 2 compartiments
1	Multiprise Schuko à 4 compartiments
1	Plaque pour écran avec norme VESA

qté	descriptions
1	Disjoncteur magnétothermique différentiel
1	Câble de raccordement Wieland Schuko/français
1	Porte-flacon de désinfectant réversible
1	Distributeur de gants
1	Kit porte-rouleau avec papier Ø=240 mm
4	Kit 2 bacs Picking Box Air taille 3A2
2	Panneau perforé/étagère avec 1 bordure
2	Kits charnières pour panneau perforé
8	Barre d'accrochage de bacs Picking Box taille 1/2
4	Kit 4 bacs Picking Box Air taille 1
4	Kit 3 bacs Picking Box Air taille 2
2	Profilé avec base pour plateau
2	Bras pivotant pour profilé
1	Plateau incliné
1	Articulation pour plaque



CHARGEUTILE



RAL 7035 + RAL 7016



RAL 7016

COMPOSANTS

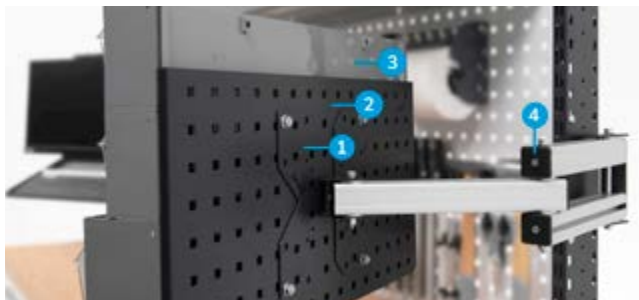
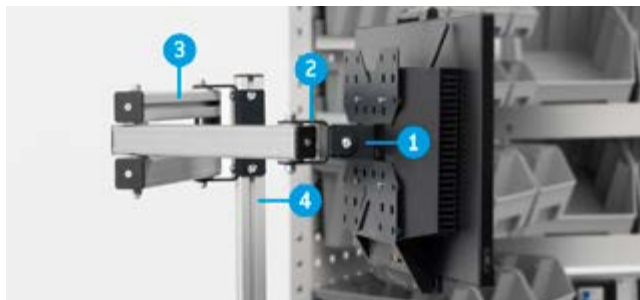

1. Plaque pour écran avec norme VESA
2. Articulation pour plaque
3. Bras pivotant pour profilé
4. Profilé avec base pour plateau

1. Plaque pour écran avec norme VESA
2. Panneau pour Visual Box
3. Bloc-tiroirs Visual Box avec 6 tiroirs
4. Bras pivotant pour montant



BRAS PIVOTANT POUR MONTANT

ART.	L mm	P mm	H mm	angle de rotation °	matériau	KG	RAL	CHF
FBL74100039	580/330	72/97	158	240	Aluminium	20	7016	200,00



BRAS PIVOTANT POUR PROFILÉ

À utiliser sur le profilé avec base pour plateau

ART.	L mm	P mm	H mm	angle de rotation °	matériau	KG	RAL	CHF
FBL74180039	621/371	57/90	158	260	Aluminium	20	7016	206,00



PROFILÉ AVEC BASE POUR PLATEAU

ART.	L mm	P mm	H mm	convient aux	matériau	KG	RAL	CHF
FBL74160039	100	100	504	Plateau en bois de hêtre – plateau en mdf avec couverture en caoutchouc	Aluminium	20	7016	84,00



PANNEAU POUR VISUAL BOX

À utiliser avec la plaque pour écran

ART.	L mm	P mm	H mm	dim. trou mm	pas de vis mm	KG	RAL	CHF
FBL74150039	601	31	313	10x10	38	20	7016	113,50

voir Visual Box p. 77

COMPOSANTS



PLAQUE POUR ÉCRAN AVEC NORME VESA

Orientable sur un axe

ART.	L mm	P mm	H mm	RAL	CHF
FBL74120039	225	50	225	7016	27,50



ARTICULATION POUR PLAQUE

À utiliser avec la plaque pour écran pour l'orienter sur deux axes

ART.	L mm	P mm	H mm	RAL	CHF
FBL74110039	91	67	51	7016	30,00



PAIRE D'ÉQUERRES EN L

À utiliser avec la plaque pour écran

ART.	L mm	P mm	H mm	RAL	CHF
FBL74170039	38	36	32	7016	28,00



PLATEAU INCLINÉ

ART.	L mm	P mm	H mm	RAL	CHF
FBL74130039	425	308	135	7016	92,50



1. Plateau incliné
2. Bras pivotant pour profilé
3. Profilé avec base pour plateau



CHARGE UTILE



RAL 7016



ALUMINIUM

COMPOSANTS



PANNEAU POUR PICKING BOX
À utiliser avec la plaque pour écran

ART.	L mm	P mm	H mm	convient aux	KG	RAL	CHF
FBL74140039	470	12	356	Bac Picking Box taille 1/2	20	7016	83,00



BARRE D'ACCROCHAGE DE BACS PICKING BOX TAILLE 1/2

ART.	L mm	P mm	H mm	finition	CHF
FBLIT020099	445	14	89	Galvanisé	14,50



KIT 4 BACS PICKING BOX AIR TAILLE 1

ART.	dim. encombrement			couleur	CHF
	L mm	P mm	H mm		
FBLIT0600LQ	108	173	76		11,50
FBLIT060032	108	173	76		11,50
FBLIT06001Z	108	173	76		11,50
FBLIT06002Y	108	173	76		11,50
FBLIT06004Q	108	173	76		11,50



KIT 3 BACS PICKING BOX AIR TAILLE 2

ART.	dim. encombrement			couleur	CHF
	L mm	P mm	H mm		
FBLIT0610LQ	160	234	127		17,50
FBLIT061032	160	234	127		17,50
FBLIT06101Z	160	234	127		17,50
FBLIT06102Y	160	234	127		18,00
FBLIT06104Q	160	234	127		17,50

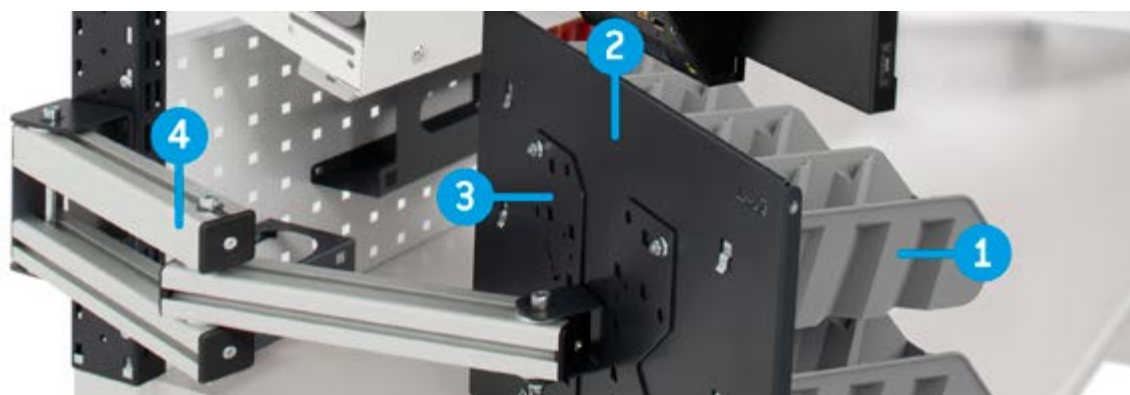

1. Barre d'accrochage de bacs Picking Box taille 1/2
Kit 4 bacs Picking Box Air taille 1
2. Panneau pour Picking Box
3. Plaque pour écran avec norme VESA
4. Bras pivotant pour montant



ART.	L mm	P mm	H mm	KG	RAL	CHF
MASTERBR1509	1500	750	1985/2310	1000	7035+7016	5436,50

Comprenant :

qté	descriptions	qté	descriptions
1	Établi démonté avec plateau en bois de hêtre 40 mm	3	Bras pivotant pour montant
1	Armoire L=560 mm avec 5 tiroirs 1x75 3x100 1x200	1	Articulation pour plaque
2	Étagère supérieure/inférieure L=560 mm	2	Plaque pour écran avec norme VESA
1	Porte totale gauche H=600 mm avec poignée Dark Grey	1	Plateau incliné
1	Étagère intérieure L=558 mm	1	Panneau pour Visual Box
1	Support pour demi-étagère intermédiaire	1	Bloc-tiroirs Visual Box avec 5 tiroirs
2	Panneau perforé latéral	2	Bloc-tiroirs Visual Box avec 6 tiroirs
1	Kit 2 montants double perforation pour établis	1	Poubelle capacité 30 L
1	Kit 2 panneaux perforés/étagères avec 1 bordure	2	Porte-bombes aérosol incliné à 2 emplacements
1	Kit 2 supports inclinés avec rail	1	Poche porte-documents format A4
1	Lampe double	1	Kit porte-rouleau avec papier ø 130 mm
1	Unité murale vasistas sans serrure	3	Crochet Unipok pour outils - Paquet de 30 pièces
1	Barre lumineuse LED	2	Barre d'accrochage de bacs Picking Box taille 1/2
1	Paire d'étriers pour fixation de l'unité murale aux montants	1	Kit 4 bacs Picking Box Air taille 1
1	Kit 3 bacs Picking Box Air taille 2		



CHARGEUTILE



RAL 7035 + RAL 7016



RAL 7016



GALVANISÉ

COMPOSANTS



PANNEAU PERFORÉ/ÉTAGÈRE

ART.	L mm	P mm	H mm	dim. trou mm	pas de vis mm	RAL	CHF
FBL76070008	647	40	304	10x10	38	7035	48,00
FBL76070004	647	40	304	10x10	38	5012	62,00



PANNEAU PERFORÉ/ÉTAGÈRE AVEC 1 BORDURE

ART.	L mm	P mm	H mm	dim. trou mm	pas de vis mm	RAL	CHF
FBL76080108	647	40	456	10x10	38	7035	76,50
FBL76080104	647	40	456	10x10	38	5012	91,50



KITS CHARNIÈRES POUR PANNEAU PERFORÉ

ART.	L mm	P mm	H mm	KG	CHF
FBL7600011F	76	38	64	60	62,50

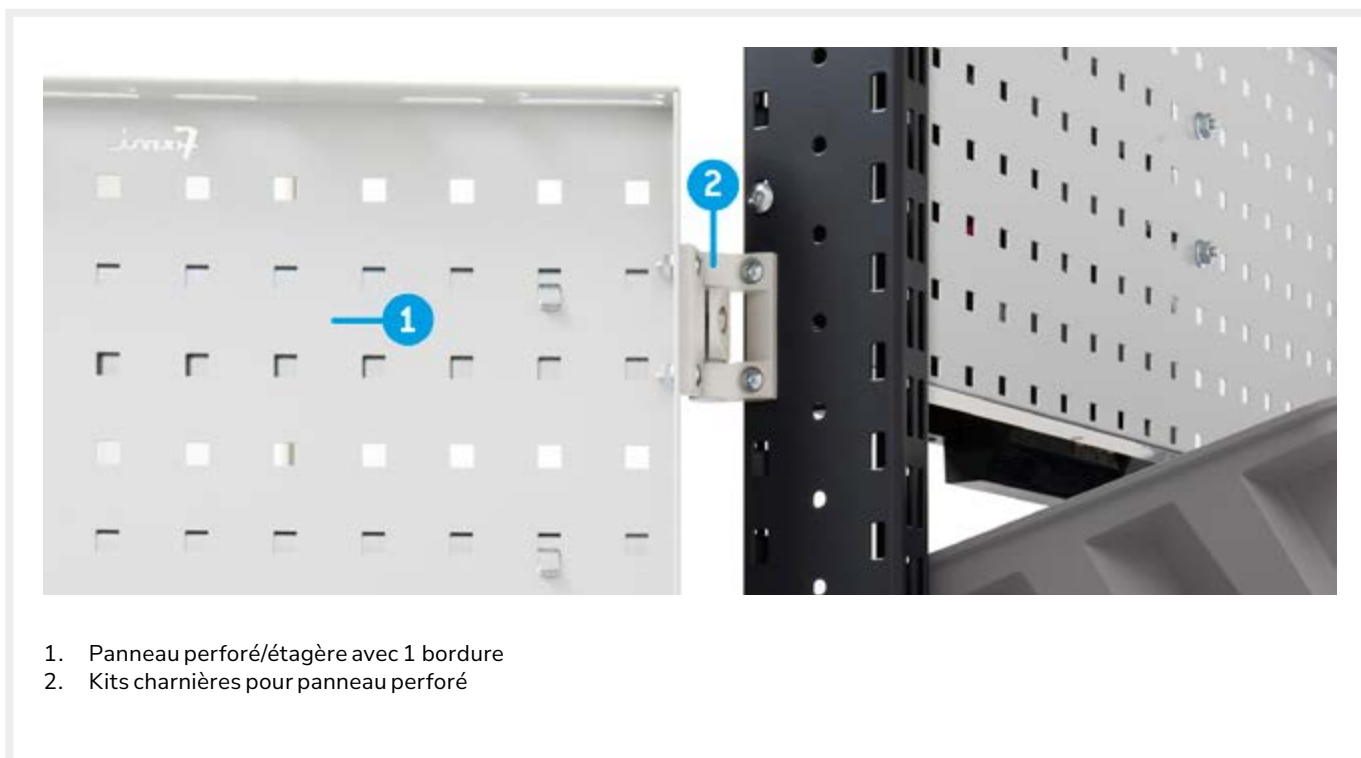

1. Panneau perforé/étagère avec 1 bordure
2. Kits charnières pour panneau perforé



ART.	Lmm	Pmm	Hmm	KG	RAL	CHF
DYNAMIC1505	1497/1706	780	1983/2383	400	7035+7016	5880,50

Comprenant :

qté	descriptions
1	Établi démonté réglable électriquement
1	Armoire L=500 mm avec 1 tiroir H=150 mm
1	Couvercle d'armoire L=500 mm
1	Paire de supports pour armoire
1	Châssis porte-prise supplémentaire avec cornières et profilés d'angle
1	Kit 2 montants double perforation pour établis
1	Pair de supports pour paroi équipée L=1000 mm
1	Kit 2 supports inclinés avec rail
1	Lampe double
1	Kit 3 panneaux perforés/étagères avec 2 bordures
1	Panneau perforé Electric
4	Kit 2 bacs Picking Box Air taille 3A2
2	Porte-bombes aérosol incliné à 2 emplacements

qté	descriptions
1	Disjoncteur magnétothermique différentiel
1	Multiprise Schuko à 4 compartiments
2	Multiprise Schuko à 2 compartiments
1	Câble de raccordement Wieland Schuko/français
1	Paire d'équerres en L
1	Articulation pour plaque
1	Plaque pour écran avec norme VESA
2	Panneau perforé/étagère avec 1 bordure
2	Kits charnières pour panneau perforé
6	Barre d'accrochage de bacs Picking Box taille 1/2
2	Kit 4 bacs Picking Box Air taille 1
4	Kit 3 bacs Picking Box Air taille 2



CHARGEUTILE



RAL 7035 + RAL 7016



RAL 5012



RAL 7035

START

PRO

PRO+

TOOL ORGANIZER

UNIPOK

PIKPAD

THE BLOCK

IRON TEAM

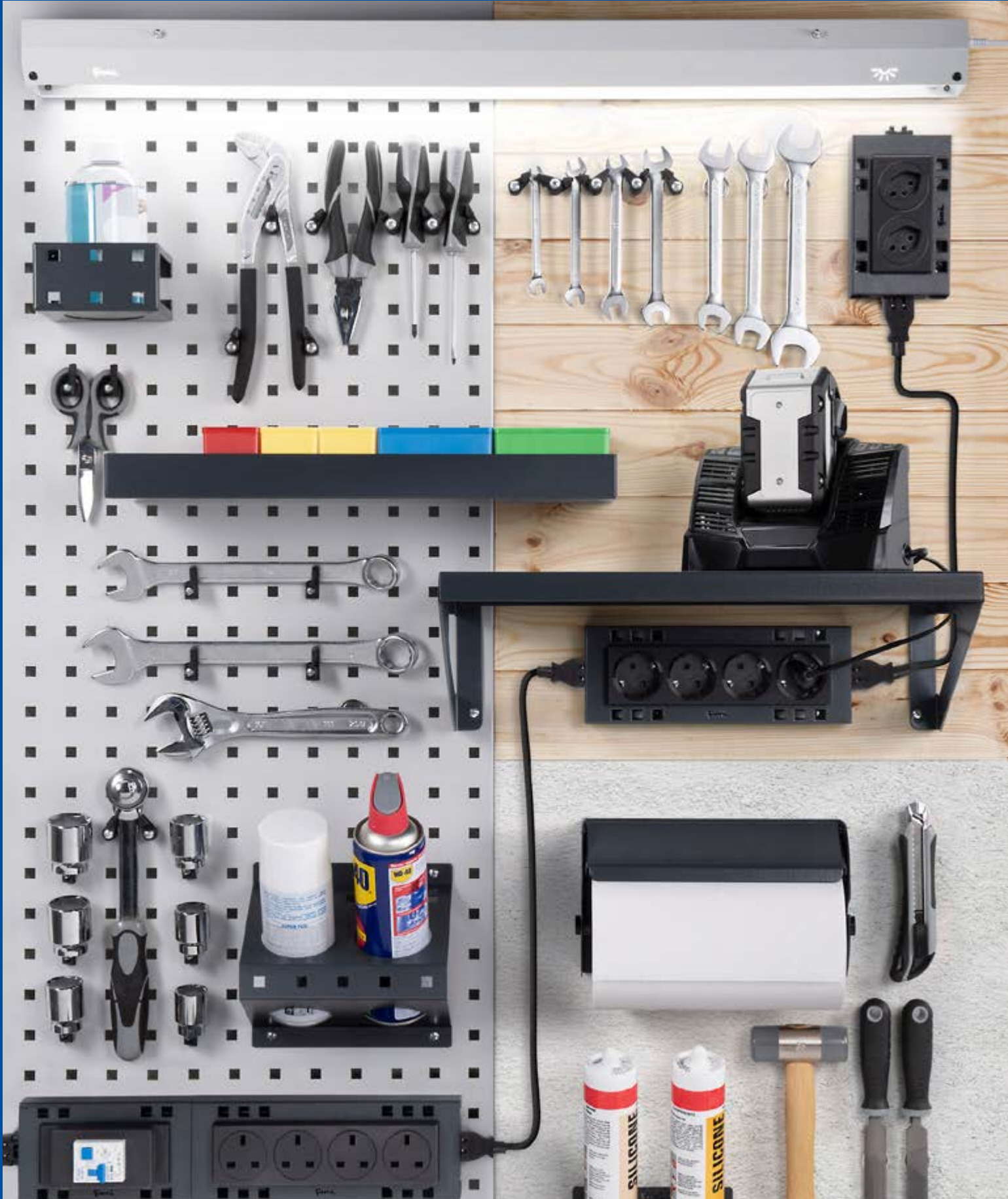

TOOL ORGANIZER



Panneaux perforés voir page 278
Fixation murale des panneaux perforés voir page 282
Crochets Unipok voir page 314
Crochets The Block voir page 319
Accessoires Iron Team voir page 320



CROCHET UNIPOK POUR OUTILS - PAQUET DE 30 PIÈCES
Avec 1 paquet, vous pouvez accrocher jusqu'à 30 outils

ART.	nbre de pièces par paquet	couleur	CHF
FBLIT009007	30	Noir	28,00



Unipok sont les nouveaux **crochets universels** de Fami qui, grâce au système à vis, peuvent être positionnés sur des parois perforées ou des panneaux en bois. Chaque Unipok peut être positionné selon diverses inclinaisons pour pouvoir fixer des outils de volumes et de dimensions différents. Donnez libre cours à votre imagination pour organiser au mieux votre paroi perforée pour mur ou établi et votre paroi en bois pour avoir toujours tout à portée de main !



Fixation sur bois



Fixation sur panneau perforé

Avec Unipok, l'ordre est un jeu d'enfants !

4 POSITIONS POUR CRÉER TOUTES LES COMBINAISONS QUE VOUS SOUHAITEZ !







CRÉEZ VOTRE 5S SHADOW TOOL BOX PARFAIT AVEC PIKPAD !

Grâce à **Pikpad**, vous pouvez mettre en place un **5S shadow tool box** organisé jusque dans les moindres détails. Le fond percé de trous carrés 10x10 du plateau permet l'installation de **Unipok** afin de créer un **kit sur mesure** pour tous les travaux à effectuer et, grâce aux **étiquettes outils** pratiques, vous pourrez identifier facilement le type d'outil à ranger sur chaque espace.

Pikpad est fourni avec un ensemble de 5 feuilles adhésives :

- 4 feuilles contenant plus de 250 étiquettes outils (forme outil + mesure)
- 1 feuille non pré-découpée pour réaliser des autocollants personnalisés

Unipok doit être acheté séparément



PLATEAU PIKPAD 5S SHADOW TOOL BOX

ART.	LEH	PEH	L mm	P mm	H mm	RAL	CHF
FBLIT033039	18	18	284	287	50	7016	93,50



PLATEAU PIKPAD 5S SHADOW TOOL BOX

ART.	LEH	PEH	L mm	P mm	H mm	RAL	CHF
FBLIT034039	27	18	437	287	50	7016	115,00



PLATEAU PIKPAD 5S SHADOW TOOL BOX

ART.	LEH	PEH	L mm	P mm	H mm	RAL	CHF
FBLIT035039	36	18	590	287	50	7016	137,00





3 POSITIONS DE RÉGLAGE

Le **profil breveté** intégré sur la partie arrière de Pikpad permet de **régler** le plateau sur **3 positions différentes**. Il permet d'adapter l'inclinaison de Pikpad en fonction de la hauteur et de la posture de l'utilisateur afin que celui-ci ait tous les outils à portée de main et puisse travailler de manière **ergonomique**.



SUPPORT DE TABLE POUR PLATEAU PIKPAD 5S SHADOW TOOL BOX

ART.	L mm	P mm	H mm	RAL	CHF
PIKPAD001	653	255	198	7016	87,50
PIKPAD002	959	255	198	7016	97,00
PIKPAD003	1444	255	198	7016	125,00

ORGANISATION MOBILE

5S shadow tool box rend l'organisation de l'outillage mobile, car il peut être installé sur différents supports et facilement déplacé grâce aux poignées latérales. On peut le placer sur les plans de travail au moyen du support de table prévu à cet effet, sur les montants des parois équipées, mises en place avec des barres en aluminium ou à l'intérieur des tiroirs. Dans ce dernier cas, il est possible d'augmenter de manière exponentielle l'organisation interne des tiroirs grâce à Pikpad avec son matériel de séparation traditionnel tel que bacs de rangement et diviseurs en métal.



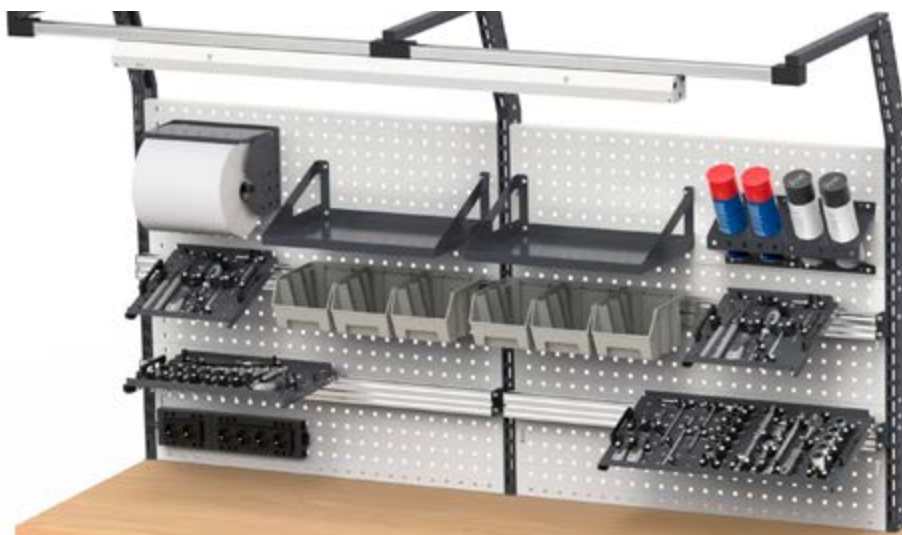

BRAS PIVOTANT POUR MONTANT AVEC ARTICULATION POUR PLATEAU PIKPAD 5S

ART.	L mm	P mm	H mm	angle de rotation °	matériau	KG	RAL	CHF
ERGOWORK015	636/220	663/663	160	240	Aluminium	20	7016	268,00



PROFILÉ EN ALUMINIUM POUR PLATEAU PIKPAD 5S SHADOW TOOL BOX

ART.	L mm	P mm	H mm	CHF
FBLIT036000	647	35	60	32,00
FBLIT037000	953	35	60	41,50
FBLIT038000	1438	35	60	69,50
FBLIT039000	1938	35	60	98,50



DEUX SUPPORTS POUR FIXATION DU PROFILÉ AU MONTANT

ART.	RAL	CHF
FBLIT040039	7016	33,50



PAIRE D'ÉQUERRES POUR SUPPORT DE TABLE

ART.	RAL	CHF
FBLIT041039	7016	55,50





CROCHET AVEC POINTE

ART.	L mm	P mm	H mm	multiple de qté. min.	CHF
FBLIT030000	36	78	42	10	4,00
FBLIT031000	36	128	42	10	4,00
FBLIT032000	36	178	42	10	4,00

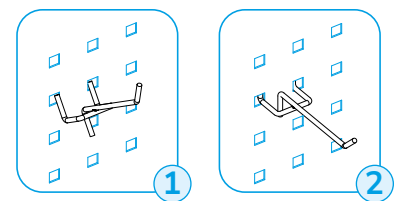
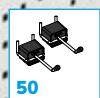
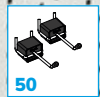
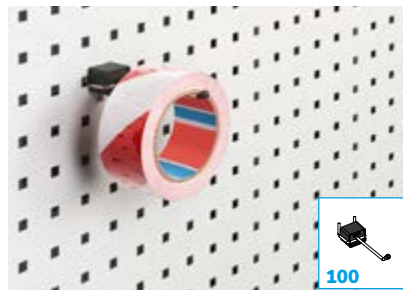
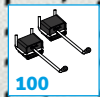

1

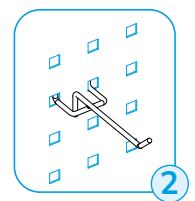

2

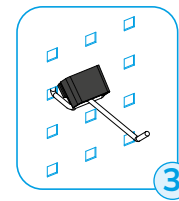

3

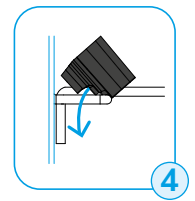

4

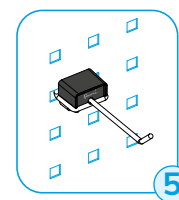

5

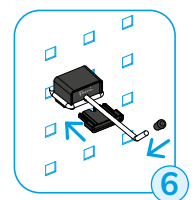

6

La butée de sécurité bloque le crochet en position horizontale et évite qu'il ne bouge durant les opérations de préhension/dépôt des outils.



CHARGEUTILE



RAL 7016



ALUMINIUM



FIXATION SUR BOIS



FIXATION SUR PANNEAU PERFORÉ



FIXATION AU MUR

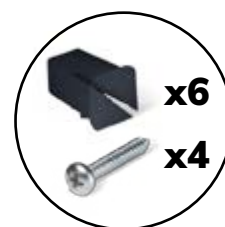

KIT DE FIXATION SUR BOIS ET PANNEAU PERFORÉ INCLUS



PETITE ÉTAGÈRE RÉVERSIBLE

ART.	L mm	P mm	H mm	RAL	CHF
FBLIT017039	303	317	144	7016	46,50



GRANDE ÉTAGÈRE RÉVERSIBLE

ART.	L mm	P mm	H mm	RAL	CHF
FBLIT016039	455	317	144	7016	51,00





KIT 4 BACS PICKING BOX AIR TAILLE 1

ART.	dim. encombrement			couleur	CHF
	L mm	P mm	H mm		
FBLIT0600LQ	108	173	76		11,50
FBLIT060032	108	173	76		11,50
FBLIT06001Z	108	173	76		11,50
FBLIT06002Y	108	173	76		11,50
FBLIT06004Q	108	173	76		11,50



KIT 3 BACS PICKING BOX AIR TAILLE 2

ART.	dim. encombrement			couleur	CHF
	L mm	P mm	H mm		
FBLIT0610LQ	160	234	127		17,50
FBLIT061032	160	234	127		17,50
FBLIT06101Z	160	234	127		17,50
FBLIT06102Y	160	234	127		18,00
FBLIT06104Q	160	234	127		17,50



KIT 2 BACS PICKING BOX AIR TAILLE 3A2

ART.	dim. encombrement			couleur	CHF
	L mm	P mm	H mm		
FBLIT0270LQ	224	354	147		25,50
FBLIT027032	224	354	147		25,50
FBLIT02701Z	224	354	147		25,50
FBLIT02702Y	224	354	147		26,50
FBLIT02704Q	224	354	147		25,50



BARRE D'ACCROCHAGE DE BACS PICKING BOX TAILLE 1/2

ART.	L mm	P mm	H mm	finition	CHF
FBLIT020099	445	14	89	Galvanisé	14,50



Exemple d'application du kit 4 bacs taille 1 sur barre d'accrochage



Exemple d'application du kit 3 bacs taille 2 sur barre d'accrochage



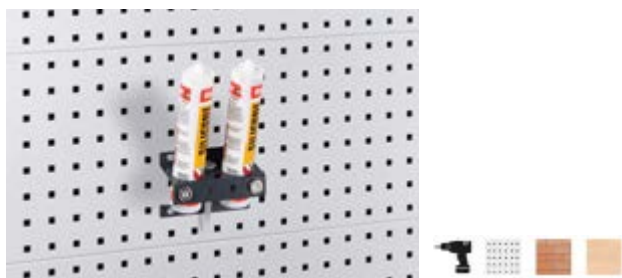

PORTE-SILICONE INCLINÉ À 2 EMPLACEMENTS

ART.	Lmm	Pmm	Hmm	Ø trou mm	RAL	CHF
FBLIT008039	150	71	96	61	7016	28,00



PORTE-BOMBES AÉROSOL INCLINÉ À 2 EMPLACEMENTS

ART.	Lmm	Pmm	Hmm	Ø trou mm	RAL	CHF
FBLIT007039	188	111	172	70	7016	28,00

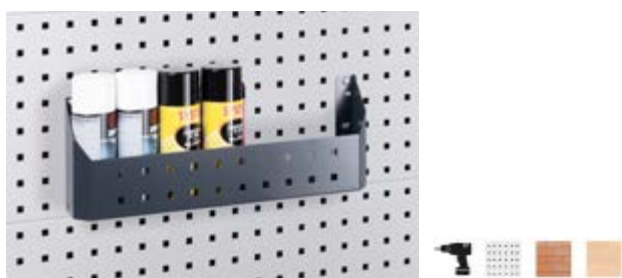

PORTE-BOMBES AÉROSOL À 6 EMPLACEMENTS

ART.	Lmm	Pmm	Hmm	RAL	CHF
FBLIT010039	455	75	167	7016	54,00



KIT PORTE-DISTRIBUTEUR AVEC DISTRIBUTEUR DE LINGETTES POUR LES MAINS

ART.	RAL	CHF
FBLIT006039	7016	174,00

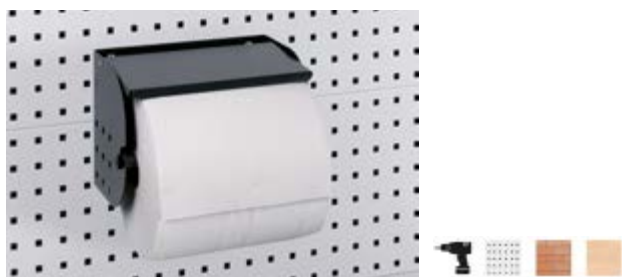

KIT PORTE-ROULEAU AVEC PAPIER Ø=240 MM

ART.	Lmm	Pmm	Hmm	RAL	CHF
FBLIT004039	297	275	270	7016	105,50



KIT PORTE-ROULEAU AVEC PAPIER Ø 130 MM

ART.	Lmm	Pmm	Hmm	RAL	CHF
FBLIT003039	257	135	168	7016	67,00

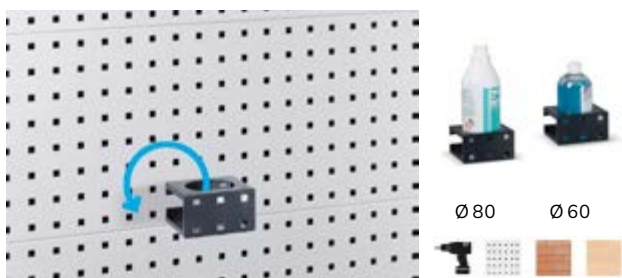

PORTE-FLACON DE DÉSINFECTANT RÉVERSIBLE

ART.	Lmm	Pmm	Hmm	RAL	CHF
FBLIT002039	113	100	62	7016	32,00



DISTRIBUTEUR DE GANTS

ART.	Lmm	Pmm	Hmm	RAL	CHF
FBLIT005039	247	81	132	7016	27,50



POCHE PORTE-DOCUMENTS FORMAT A4

ART.	L mm	P mm	H mm	RAL	CHF
FBLIT001039	365	68	187	7016	40,00



KIT DE PREMIERS SECOURS

ART.	L mm	P mm	H mm	CHF
FBLIT024000	256	90	190	59,00



PORTE-EXTINCTEUR AVEC EXTINCTEUR DE 2 KG

ART.	L mm	P mm	H mm	CHF
FBLIT023000	115	115	400	130,50



SUPPORT DE CÂBLES

ART.	L mm	P mm	H mm	RAL	CHF
FBLIT019039	220	95	101	7016	44,00



KIT PORTE-BAC

ART.	L sangle mm	RAL	CHF
FBLIT018039	910	7016	68,00



ÉTAGÈRE PORTE-PERCEUSE/VISSEUSE

ART.	L mm	P mm	H mm	RAL	CHF
FBLIT049039	152	228	125	7016	59,00



Étagère porte-perceuse/
visseuse réalisée en
collaboration avec :





ÉTAGÈRE PORTE-OBJETS RÉVERSIBLE

ART.	L mm	P mm	H mm	RAL	CHF
FBLIT015039	455	160	40	7016	53,50



PORTE FORETS

ART.	L mm	P mm	H mm	finition	CHF
FBLIT0260ZZ	155	84	39	Inox	58,50



KIT 10 BACS

ART.	CHF
FBLIT028000	24,00



AIMANT COMPRENANT ATTACHE ET VIS - PAQUET DE 10 PIÈCES

ART.	nbre de pièces par paquet	Ø mm	finition	CHF
FBL95410000	10	20	Galvanisé	100,50



MALLETTTE AVEC BACS

ART.	L mm	P mm	H mm	CHF
FBLIT022001	440	350	80	101,50

KIT PORTE-MALLETTTE

ART.	RAL	CHF
FBLIT021039	7016	91,00



PLAQUE POUR ÉCRAN AVEC ÉQUERRES

ART.	L mm	P mm	H mm	RAL	CHF
ERGOWORK014	225/129	119/225	225	7016	85,50



POUBELLE CAPACITÉ 30 L

ART.	L mm	P mm	H mm	L	RAL	CHF
FBLIT025039	387	277	394	30	7016	188,00



UNITÉ MURALE AVEC PORTE

ART.	L mm	P mm	H mm	KG	RAL	CHF
FBL8015C000PD	460	250	456	25	7035+7016	213,50
FBL8015C00004	460	250	456	25	5012	227,00

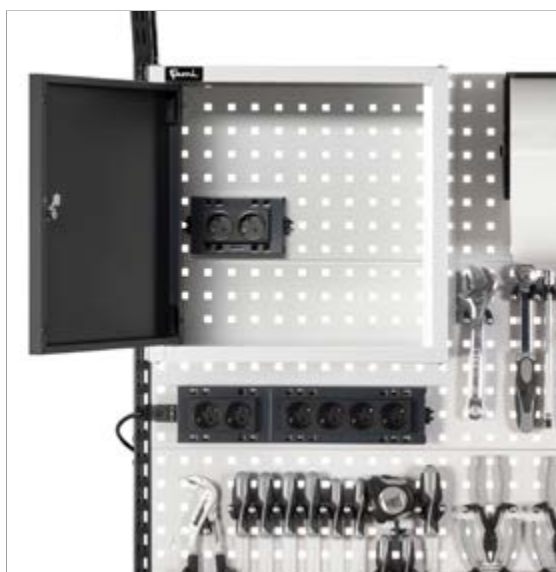

CHARGE UTILE



CAPACITÉ



RAL 7035 + RAL 7016



RAL 5012



RAL 7016



GALVANISÉ



INOX



ÉTAGÈRE PORTE-DOCUMENTS A4

ART.	L mm	P mm	H mm	KG	RAL	CHF
FBLIT042039	371	243	65	3	7016	47,00



ÉTAGÈRE POUR PANNEAUX

ART.	L mm	P mm	H mm	KG	RAL	CHF
FBLIT045039	898	154	152	20	7016	69,00
FBLIT046039	1354	154	152	20	7016	69,00
FBLIT047039	1886	154	152	20	7016	69,00



SUPPORT DE MEULEUSE

ART.	L mm	P mm	H mm	KG	RAL	CHF
FBLIT058039	190	73	140	10	7016	50,50

TABLE D'EMBALLAGE

Les différents accessoires Iron Team transforment la table de travail traditionnelle en un comptoir pour emballage toujours prêt à l'emploi. Des séparateurs, un porte-bobine, un cutter et des bras pivotants permettent d'avoir à portée de main tout le nécessaire pour emballer les produits avec ordre, soin et précision.



SÉPARATEUR VERTICAL POUR EMBALLAGES

ART.	L mm	P mm	H mm	RAL	CHF
FBLIT043039	310	89	302	7016	52,50
FBLIT044039	462	89	302	7016	53,50



Table d'emballage voir page 260



TUBE PORTE-BOBINE AVEC SUPPORTS

ART.	L mm	P mm	H mm	KG	RAL	CHF
IRONTEAM012	991	146	150	50	7016	92,00
IRONTEAM013	1491	146	150	50	7016	98,50
IRONTEAM014	1991	146	150	50	7016	106,50



DISPOSITIF DE COUPE

ART.	L mm	P mm	H mm	RAL	CHF
IRONTEAM009	987	208	120	7016	227,50
IRONTEAM010	1472	208	120	7016	279,00
IRONTEAM011	1972	208	120	7016	389,50



CHARGEUTILE



RAL 7016



SUPPORT POUR DISJONCTEUR MAGNÉTOHERMIQUE DIFFÉRENTIEL

ART.	L mm	P mm	H mm	RAL	CHF
FBLET003039	159	32	92	7016	26,50



DISJONCTEUR MAGNÉTOHERMIQUE DIFFÉRENTIEL 2P+T 16 A, 30 mA TYPE A

ART.	L mm	P mm	H mm	couleur	CHF
FBLET012007	159	59	90	Noir	310,50



SUPPORT MULTIPRISE À 2 COMPARTIMENTS

ART.	L mm	P mm	H mm	RAL	CHF
FBLET001039	148	32	92	7016	25,00



SUPPORT MULTIPRISE À 4 COMPARTIMENTS

ART.	L mm	P mm	H mm	RAL	CHF
FBLET002039	249	32	92	7016	30,00



MULTIPRISE À 2 COMPARTIMENTS

ART.	L mm	P mm	H mm	type de prise	couleur	CHF
FBLET004007	148	59	46	Schuko	Noir	40,00
FBLET006007	148	59	46	suisse	Noir	85,50
FBLET008007	148	59	46	anglais	Noir	69,50
FBLET010007	148	59	46	français	Noir	40,00



MULTIPRISE À 4 COMPARTIMENTS

ART.	L mm	P mm	H mm	type de prise	couleur	CHF
FBLET005007	248	59	46	Schuko	Noir	52,50
FBLET007007	248	59	46	suisse	Noir	98,00
FBLET009007	248	59	46	anglais	Noir	121,00
FBLET011007	248	59	46	français	Noir	52,50



PRISE SCHUKO AVEC INTERRUPTEUR

ART.	L mm	P mm	H mm	type de prise	couleur	CHF
FBLET024007	175	60	45	Schuko	Noir	97,50

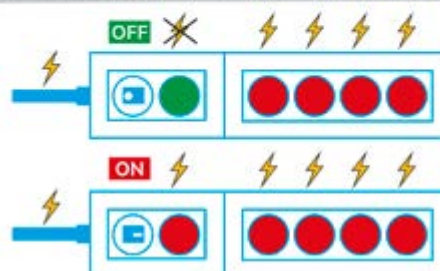



CÂBLE DE RACCORDEMENT WIELAND AVEC FICHES ENTRÉE/SORTIE

ART.	L mm	P mm	H mm	couleur	CHF
FBLET013007	200	28	13	Noir	37,00



CONNECTEUR EN H WIELAND À 2 SORTIES

ART.	L mm	P mm	H mm	couleur	CHF
FBLET015007	60	35	35	Noir	37,00



CÂBLE DE RACCORDEMENT WIELAND

ART.	L mm	type de fiche	couleur	CHF
FBLET016007	3000	Schuko/français	Noir	37,00
FBLET017007	3000	anglais	Noir	44,50
FBLET018007	3000	suisse	Noir	41,00



CÂBLE DE RACCORDEMENT WIELAND AVEC FICHES ENTRÉE/SORTIE

ART.	L mm	couleur	CHF
FBLET014007	1500	Noir	41,00





PRISE USB POUR DONNÉES

ART.	Ø mm	L mm	H mm	couleur	CHF
FBLET019007	59	70	54	Noir	294,50



PRISE DE CHARGE USB

ART.	Ø mm	L mm	H mm	couleur	CHF
FBLET020007	59	70	54	Noir	242,50



LAMPE L=988 MM AVEC SUPPORTS DE FIXATION

ART.	L mm	température couleur K	Watt	Hz	Lumen	RAL	CHF
IRONTEAM001	988	4000	27	50	5058	7016	517,50



LAMPE L=1473 MM AVEC SUPPORTS DE FIXATION

ART.	L mm	température couleur K	Watt	Hz	Lumen	RAL	CHF
IRONTEAM002	1473	4000	41	50	7588	7016	642,50

LIGHT



LAMPE SIMPLE

Kit de fixation inclus (supports et aimants).
Sans bouton On/Off

ART.	L mm	température couleur K	Watt	Hz	Lumen	RAL	CHF
FBL99400008	922	4000	15	50/60	1500	7035	240,00
FBL99450008	1407	4000	20	50/60	2000	7035	265,50



LAMPE DOUBLE

Kit de fixation inclus (supports et aimants).
Sans bouton On/Off

ART.	L mm	température couleur K	Watt	Hz	Lumen	RAL	CHF
FBL99400108	922	4000	15	50/60	3000	7035	306,50
FBL99450108	1407	4000	20	50/60	4000	7035	337,50



Exemple de fixation sur rail aérien

Exemple de fixation sur panneau perforé par étriers

Exemple de fixation par aimant



 RAL 7016

 RAL 7035

CAISSONS À TIROIRS POUR ATELIERS

FLEXA



Les armoires à tiroirs Flexa sont une solution polyvalente et compacte pour l'organisation de tout le nécessaire pour le travail. Elle se caractérise par une **serrure à cylindre centrale** et des **tiroirs à extraction totale 100%** qui peuvent avoir une **capacité de charge variant entre 50 et 70 kg**. L'intérieur des **tiroirs** est entièrement personnalisable grâce à la possibilité de diviser, à l'aide de **séparateurs, de bacs de rangement de plateaux porte-outils 5S**. Le plateau supérieur peut être laissé libre ou protégé avec un **plateau à 3 bords en PVC** pour effectuer des usinages et des opérations.



**CHARGE UTILE DES
TIROIRS ENTRE 50 ET
70 KG**

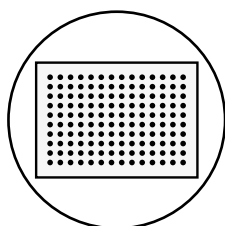

TIROIRS PERFORÉS

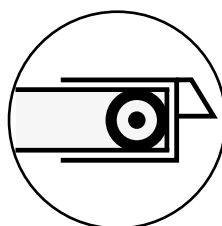

**ROULEMENTS À
BILLES**

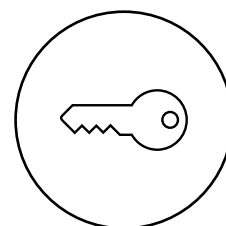

FERMETURE À CLÉ

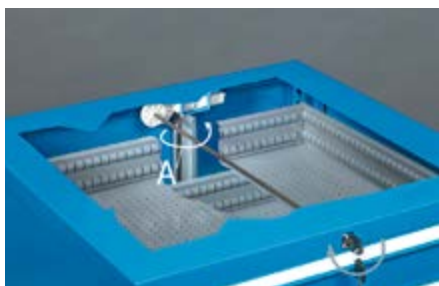

SERRURE

Une barre carrée relie la serrure à cylindre au groupe de fermeture arrière composé d'un élément rotatif en matière plastique et d'une barre de fermeture en tôle d'acier. En tournant la clé, le système à cames du groupe de fermeture fait tourner la barre arrière (A).



HAUT À 3 BORDS À REVÊTEMENT PVC

Le plateau à 3 bords revêtu de PVC protège la partie supérieure de l'armoire et, grâce aux bords rehaussés, évite la chute du matériel placé dessus.



LIBREMENT ORGANISABLE

Le tiroir peut être subdivisé intérieurement à travers des inserts pour petites pièces et des diviseurs longitudinaux et transversaux en métal. Ces derniers sont fixés au fond perforé du tiroir à travers des vis pour éviter la chute du matériel stocké.



TIROIRS PERFORÉS



ORGANISATION AU MILLIMÈTRE

Les trous et rainures dont sont dotés les tiroirs facilitent la subdivision intérieure du tiroir pour une parfaite organisation des outils et du matériel.



EXTRACTION TOTALE
100%



CAPACITÉ
50 / 70 KG

COULEURS

L'armoire Flexa est disponible en 3 combinaisons de couleur.

ARMOIRE



7016
7035



7035



5012

LÉGENDE

EH		36x27 EH	54x27 EH
	Dimensions armoire	L= 717	1023
		P= 600	600
	Dimensions intérieures tiroir	L= 602	908
		P= 449	449



ARMOIRE AVEC 7 TIROIRS 2X75 1X100 3X150 1X200

ART.	tiroirs		RAL	CHF
	KG			
FDF109054PD	70	100%	7035+7016	1428,00
FDF10905408	70	100%	7035	1428,00
FDF10905404	70	100%	5012	1661,00

H=1002 mm



ARMOIRE AVEC 9 TIROIRS 9X100

ART.	tiroirs		RAL	CHF
	KG			
FDF109056PD	70	100%	7035+7016	1659,00
FDF10905608	70	100%	7035	1659,00
FDF10905604	70	100%	5012	1808,50

H=1002 mm



ARMOIRE AVEC ROUES ET 5 TIROIRS 4X100 1X200

ART.	tiroirs		RAL	CHF
	KG			
FDGD56001PD	70	100%	7035+7016	1287,00
FDGD5600108	70	100%	7035	1287,00
FDGD5600104	70	100%	5012	1367,00

H=921 mm

Roues: Caoutchouc synthétique antitraçes Ø 125 mm
Capacité de charge armoire : 300 kg

MATÉRIEL DE SÉPARATION



HAUT À 4 BORDS À REVÊTEMENT PVC

ART.	L mm	P mm	H mm	couleur	CHF
FDf99400107	717	602	22	Noir	143,50



ART.	convient pour tiroir H mm	composants	CHF
FFH10051000	50/300	3 x Diviseur 3 canaux 9 x Diviseur 4 canaux 12 x Diviseur transversal L=47 mm 36 x Diviseur transversal L=36 mm	66,00

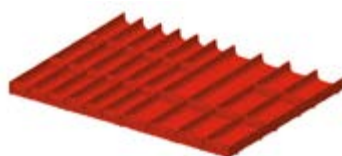

ART.	convient pour tiroir H mm	composants	CHF
FFH10051300	50/300	18 x Diviseur transversal L=47 mm 12 x Diviseur transversal L=73 mm 6 x Diviseur 2 canaux 6 x Diviseur 3 canaux	59,50



ART.	convient pour tiroir H mm	composants	CHF
FFH10051500	50/300	20 x Diviseur transversal L=36 mm 20 x Diviseur transversal L=47 mm 6 x Diviseur 3 canaux 5 x Diviseur 4 canaux 1 x Support de rangement pour clés hexagonales	66,00



ART.	convient pour tiroir H mm	composants	CHF
FFH10071800	75	16 x Bac de rangement 75x75 mm 8 x Bac de rangement 150x75 mm 4 x Bac de rangement 150x150 mm	67,00



ART.	convient pour tiroir H mm	composants	CHF
FFH10071600	75	12 x Bac de rangement 150x75 mm	62,00
FFH10101600	100/125	6 x Bac de rangement 150x150 mm	72,00



ART.	convient pour tiroir H mm	composants	CHF
FFH10070500	75		34,00
FFH10100500	100/125	2 x Séparateur longitudinal fissuré L=457 mm	35,00
FFH10150500	150/175	3 x Diviseur transversal L=202 mm	47,00
FFH10200500	200/250		66,50



DIM. INTÉRIEURES LxP



CHARGE UTILE



EXTRACTION



RAL 7035 + RAL 7016





RAL 5012



RAL 7035





ARMOIRE AVEC 7 TIROIRS 2X75 1X100 3X150 1X200

ART.	tiroirs		RAL	CHF
	 KG			
FDL109054PD	50	100%	7035+7016	1761,00
FDL10905408	50	100%	7035	1761,00
FDL10905404	50	100%	5012	1974,00

H=1002 mm



ARMOIRE AVEC 9 TIROIRS 9X100

ART.	tiroirs		RAL	CHF
	 KG			
FDL109056PD	50	100%	7035+7016	2039,50
FDL10905608	50	100%	7035	2039,50
FDL10905604	50	100%	5012	2243,50

H=1002 mm





MATÉRIEL DE SÉPARATION



HAUT À 3 BORDS À REVÊTEMENT PVC

ART.	L mm	P mm	H mm	couleur	CHF
FDL91500107	1024	601	30	Noir	184,00



ART.	convient pour tiroir H mm	composants	CHF
FFH40051200	50/300	15 x Diviseur transversal L=36 mm 10 x Diviseur transversal L=47 mm 6 x Diviseur transversal L=73 mm 6 x Diviseur 2 canaux 6 x Diviseur 3 canaux 6 x Diviseur 4 canaux	82,00



ART.	convient pour tiroir H mm	composants	CHF
FFH40051500	50/300	30 x Diviseur transversal L=36 mm 10 x Diviseur transversal L=47 mm 6 x Diviseur 3 canaux 12 x Diviseur 4 canaux	87,50



ART.	convient pour tiroir H mm	composants	CHF
FFH40071100	75	18 x Bac de rangement 150x150 mm	88,00
FFH40101100	100/125		99,00



ART.	convient pour tiroir H mm	composants	CHF
FFH40071300	75	12 x Bac de rangement 150x75 mm 12 x Bac de rangement 150x150 mm	91,50
FFH40101300	100/125		105,50



ART.	convient pour tiroir H mm	composants	CHF
FFH40071600	75	20 x Bac de rangement 75x75 mm 14 x Bac de rangement 150x75 mm 6 x Bac de rangement 150x150 mm	101,50



ART.	convient pour tiroir H mm	composants	CHF
FFH40070500	75	4 x Séparateur longitudinal fissuré L=457 mm 2 x Diviseur transversal L=151 mm 3 x Diviseur transversal L=202 mm	50,00
FFH40100500	100/125		61,50
FFH40150500	150/175		84,00
FFH40200500	200/250		123,00



START

PRO

PRO+

CAISSONS À TIROIRS POUR L'INDUSTRIE

MASTER DE



PATENTED*

Les armoires à tiroirs de la ligne Master DE rendent le rangement du matériel de travail très flexible grâce à la possibilité de les configurer avec des **portes battantes**, des **étagères** ou encore des **tiroirs** avec une capacité de charge et une extraction réglable. Les tiroirs peuvent avoir une **extraction comprise entre 92% et 100%** et une **capacité de charge entre 50 et 100 kg**. Ils peuvent par ailleurs être librement divisés à l'intérieur à l'aide de **séparateurs**, **bacs de rangement** et **plateaux porte-outils**. Des **plans supérieurs** de différents types peuvent être installés, ainsi que des **socles** pour surélever l'armoire du sol.



CHARGE UTILE DES
TIROIRS ENTRE 50 ET
100 KG

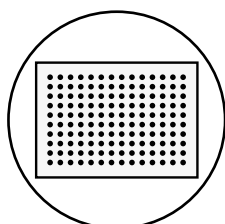

TIROIRS PERFORÉS

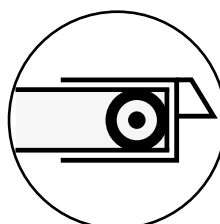

ROULEMENTS À
BILLES

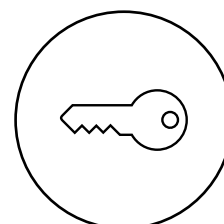

FERMETURE À CLÉ

MASTER DE



PLATEAU EN ACIER INOXYDABLE SATINÉ

Le plateau en acier inox satiné permet de réaliser des opérations et des interventions sans abimer l'armoire. Il présente un niveau élevé de résistance à la corrosion et à la chaleur.



PLATEAU EN MULTIPLEX

Le plateau en multiplex transforme la partie supérieure de l'armoire en un plan de travail solide et robuste. Il résiste aux impacts et aux rayures et est adapté pour les opérations lourdes.



PLATEAU EN ACIER REVÊTEMENT CAOUTCHOUC

Le plateau est réalisé en acier galvanisé et revêtu de caoutchouc anti-huile. Il est particulièrement indiqué en cas d'utilisation d'huiles ou pour des interventions qui utilisent des outils de coupe.



HAUT À 3 BORDS À REVÊTEMENT PVC

Le plateau à 3 bords revêtu de PVC protège la partie supérieure de l'armoire et, grâce aux bords rehaussés, évite la chute du matériel placé dessus.



SOCLES

Les socles ont une double fonction : ils rehaussent l'armoire à tiroirs du sol et permettent de la déplacer à l'aide de chariots élévateurs ou de transpalettes.

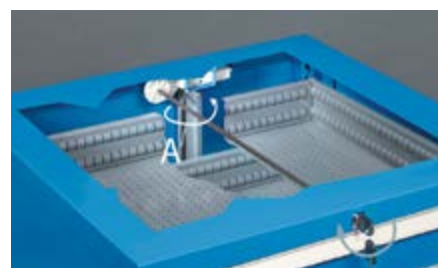

SERRURE

Une barre carrée relie la serrure à cylindre au groupe de fermeture arrière composé d'un élément rotatif en matière plastique et d'une barre de fermeture en tôle d'acier. En tournant la clé, le système à cames du groupe de fermeture fait tourner la barre arrière (A).



EXTRACTION TOTALE



LIBERTÉ DE CONFIGURATION
Modifiez rapidement et facilement l'extraction du tiroir pour augmenter la capacité jusqu'à 100 kg.



GLISSIÈRES HAUTES PERFORMANCES



COULISSEMENT SANS PROBLÈMES
Les glissières, de même longueur que les tiroirs, permettent de déplacer le roulement dans la partie frontale de l'armoire, augmentant ainsi la visibilité, la capacité et l'extraction.



TIROIRS PERFORÉS



ORGANISATION AU MILLIMÈTRE
Les trous et rainures dont sont dotés les tiroirs facilitent la subdivision intérieure du tiroir pour une parfaite organisation des outils et du matériel.

MASTER DE

EXTRACTION ET GESTION DU TIROIR

Le tiroir Master DE représente une révolution dans le monde du mobilier industriel car il a été conçu et développé pour être personnalisé de manière autonome au niveau de l'extraction/de la capacité de charge et de la subdivision interne.

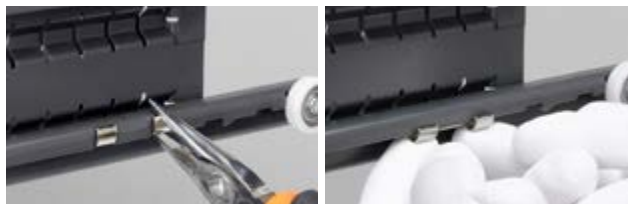

LIBREMENT CONFIGURABLE

La nouvelle coulisse à **extraction flexible** permet le réglage mécanique de l'arrêt arrière du tiroir/étagère extractible, dans **3 plusieurs positions** qui permet d'obtenir **3 des capacités de charge différentes : 50, 75, 100 kg**. Une étiquette indique la capacité de charge maximale du tiroir en fonction de son extraction et du type de coulisse.



COULISSE FLEXIBLE CONFIGURÉE POUR EXTRACTION TOTALE 50 KG

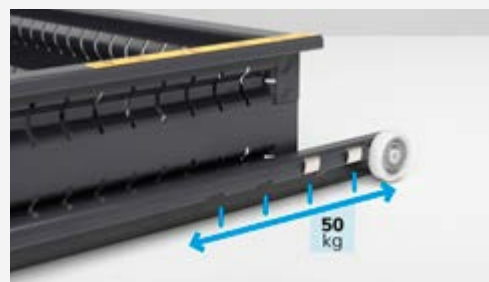
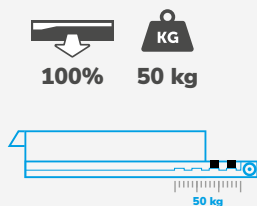

COULISSE FLEXIBLE CONFIGURÉE POUR EXTRACTION TOTALE 75 KG

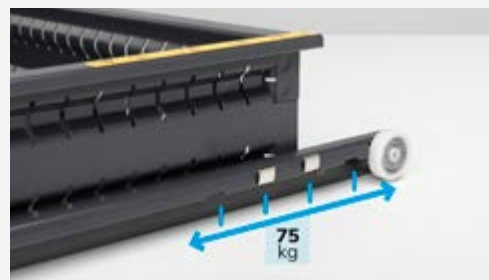
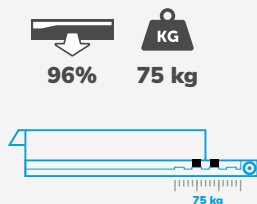

COULISSE FLEXIBLE CONFIGURÉE POUR EXTRACTION PARTIELLE 100 KG

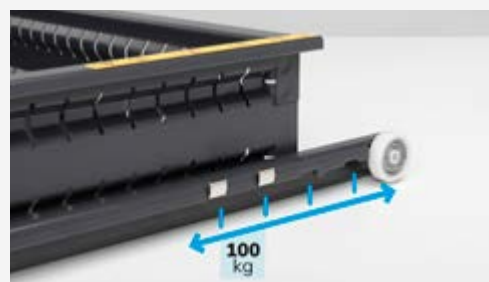
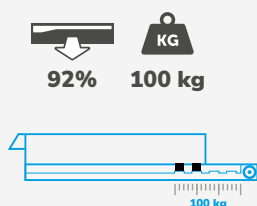

MASTER DE



Les innovations qui simplifient l'identification des contenus à l'intérieur des tiroirs.

Avec la technologie Syfront de Sylogik® la façade du tiroir n'est plus seulement un élément de fermeture et devient une véritable interface visuelle.

- Personnalisation avec des éléments esthétiques et décoratifs
- Input utilisateur : étiquettes pour la description et classification du contenu
- Output utilisateur : possibilité d'ajouter des messages visuels ou descriptifs sur la poignée

POIGNÉES PERSONNALISABLES

UNE MINE D'INFORMATIONS

Insérez dans la poignée des codes-barres, étiquettes ou images pour connaître rapidement le contenu de chaque tiroir.



COULEURS

L'armoire Master DE est disponible en 3 combinaisons de couleur pour le corps de l'armoire, alors que la poignée est disponible uniquement Dark Grey.

ARMOIRE



7016
7035



7035



5012

POIGNÉE EN FAÇADE



Dark Grey

LÉGENDE

EH

36x36 EH **54x36 EH**

PR

Étagère réglable



Dimensions armoire

L=	714	1020
P=	726	726





Dimensions intérieures tiroir

L=	602	908
P=	602	602







ARMOIRE AVEC 6 TIROIRS 6X150

ART.	tiroirs		RAL	CHF
	 KG			
D33A100C01001PD	100-75-50	92-96-100%	7035+7016	1700,00
D33A100C0100108	100-75-50	92-96-100%	7035	1700,00
D33A100C0100104	100-75-50	92-96-100%	5012	1750,00

H=1000 mm





ARMOIRE AVEC 7 TIROIRS 1X50 2X75 2X100 1X200 1X300

ART.	tiroirs		RAL	CHF
	 KG			
D33A100C01002PD	100-75-50	92-96-100%	7035+7016	1789,00
D33A100C0100208	100-75-50	92-96-100%	7035	1789,00
D33A100C0100204	100-75-50	92-96-100%	5012	1917,50

H=1000 mm





ARMOIRE AVEC 8 TIROIRS 1X50 2X75 2X100 2X150 1X200

ART.	tiroirs		RAL	CHF
	 KG			
D33A100C01003PD	100-75-50	92-96-100%	7035+7016	1934,00
D33A100C0100308	100-75-50	92-96-100%	7035	1934,00
D33A100C0100304	100-75-50	92-96-100%	5012	2067,00

H=1000 mm



ARMOIRE AVEC 9 TIROIRS 9X100

ART.	tiroirs		RAL	CHF
	 KG			
D33A100C01004PD	100-75-50	92-96-100%	7035+7016	2075,00
D33A100C0100408	100-75-50	92-96-100%	7035	2075,00
D33A100C0100404	100-75-50	92-96-100%	5012	2220,00

H=1000 mm



MATÉRIEL DE SÉPARATION



ART.	convient pour tiroir H mm	composants	CHF
FFH20051500	50/300	35 x Diviseur transversal L=73 mm 16 x Diviseur 2 canaux	73,00

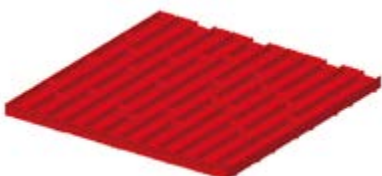

ART.	convient pour tiroir H mm	composants	CHF
FFH20051600	50/300	50 x Diviseur transversal L=47 mm 16 x Diviseur 3 canaux	78,50

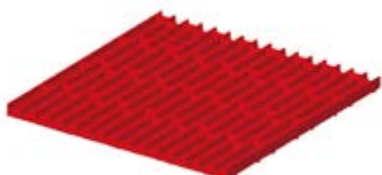

ART.	convient pour tiroir H mm	composants	CHF
FFH20051700	50/300	65 x Diviseur transversal L=36 mm 16 x Diviseur 4 canaux	85,50

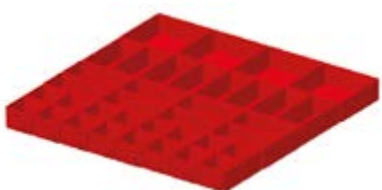

ART.	convient pour tiroir H mm	composants	CHF
FFH20051200	50	16 x Bac de rangement 75x75 mm 16 x Bac de rangement 150x75 mm 4 x Bac de rangement 150x150 mm	75,50
FFH20071200	75		89,00

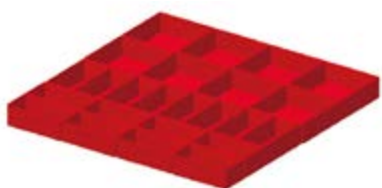



ART.	convient pour tiroir H mm	composants	CHF
FFH20051300	50	16 x Bac de rangement 150x75 mm 8 x Bac de rangement 150x150 mm	66,00
FFH20071300	75		81,00
FFH20101300	100/125		94,50



ART.	convient pour tiroir H mm	composants	CHF
FFH20050600	50	2 x Séparateur longitudinal fissuré L=610 mm 3 x Diviseur transversal L=202 mm	33,50
FFH20070600	75		32,00
FFH20100600	100/125		37,00
FFH20150600	150/175		49,50
FFH20200600	200/250		75,00
FFH20300600	300		132,00





ARMOIRE AVEC 6 TIROIRS 6X150

ART.	tiroirs		RAL	CHF
				
D53A100C01001PD	100-75-50	92-96-100%	7035+7016	2019,00
D53A100C0100108	100-75-50	92-96-100%	7035	2019,00
D53A100C0100104	100-75-50	92-96-100%	5012	2236,00



H=1000 mm

ARMOIRE AVEC 7 TIROIRS 1X50 2X75 2X100 1X200 1X300

ART.	tiroirs		RAL	CHF
				
D53A100C01002PD	100-75-50	92-96-100%	7035+7016	2147,50
D53A100C0100208	100-75-50	92-96-100%	7035	2147,50
D53A100C0100204	100-75-50	92-96-100%	5012	2404,50

H=1000 mm

ARMOIRE AVEC 8 TIROIRS 1X50 2X75 2X100 2X150 1X200

ART.	tiroirs		RAL	CHF
				
D53A100C01003PD	100-75-50	92-96-100%	7035+7016	2306,50
D53A100C0100308	100-75-50	92-96-100%	7035	2306,50
D53A100C0100304	100-75-50	92-96-100%	5012	2627,50

H=1000 mm

ARMOIRE AVEC PORTES 1XPR

ART.	n° portes	n° étagère réglables	RAL	CHF
D53A100C01005PD	2	1	7035+7016	1178,50
D53A100C0100508	2	1	7035	1178,50
D53A100C0100504	2	1	5012	1178,50

H=1000 mm

ARMOIRE AVEC PORTES 1XPR

ART.	n° portes	matériau des portes	n° étagère réglables	RAL	CHF
D53A100C01006PD	2	Polycarbonate	1	7035+7016	1402,50
D53A100C0100608	2	Polycarbonate	1	7035	1402,50
D53A100C0100604	2	Polycarbonate	1	5012	1402,50

H=1000 mm



MATÉRIEL DE SÉPARATION



ART.	convient pour tiroir H mm	composants	CHF
FFH50051900	50/300	30 x Diviseur transversal L=36 mm 10 x Diviseur transversal L=47 mm 8 x Diviseur 3 canaux 16 x Diviseur 4 canaux	104,00

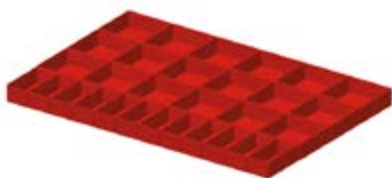

ART.	convient pour tiroir H mm	composants	CHF
FFH50050800	50	12 x Bac de rangement 150x75 mm 18 x Bac de rangement 150x150 mm	93,50
FFH50070800	75		114,00
FFH50100800	100/125		128,00

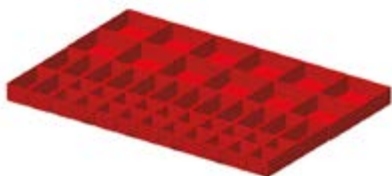

ART.	convient pour tiroir H mm	composants	CHF
FFH50051700	50	20 x Bac de rangement 75x75 mm 14 x Bac de rangement 150x75 mm 12 x Bac de rangement 150x150 mm	103,50
FFH50071700	75		123,50

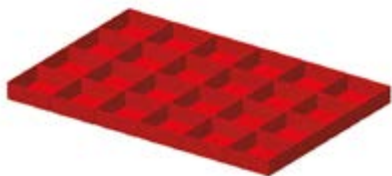

ART.	convient pour tiroir H mm	composants	CHF
FFH50051800	50	24 x Bac de rangement 150x150 mm	89,50
FFH50071800	75		110,50
FFH50101800	100/125		121,50



ART.	convient pour tiroir H mm	composants	CHF
FFH50051300	50	5 x Séparateur longitudinal fissuré L=610 mm 12 x Diviseur transversal L=151 mm	66,50
FFH50071300	75		51,00
FFH50101300	100/125		64,00
FFH50151300	150/175		93,50
FFH50201300	200/250		161,00
FFH50301300	300		345,00



ART.	convient pour tiroir H mm	composants	CHF
FFH50050700	50	4 x Séparateur longitudinal fissuré L=610 mm 2 x Diviseur transversal L=151 mm 3 x Diviseur transversal L=202 mm	53,00
FFH50070700	75		49,00
FFH50100700	100/125		55,50
FFH50150700	150/175		64,00
FFH50200700	200/250		114,00
FFH50300700	300		257,00



MASTER DE

ACCESSOIRES



HAUT À 3 BORDS À REVÊTEMENT PVC

ART.	adapté pour armoire EH	L mm	P mm	H mm	couleur	CHF
M33T023AG003107	36x36	715	729	23	Noir	185,50
M53T023AG003107	54x36	1021	729	23	Noir	175,00



PLATEAU EN ACIER INOX

ART.	adapté pour armoire EH	L mm	P mm	H mm	CHF
M33T030MDNX710A	36x36	714	726	31	384,00
M53T030MDNX710A	54x36	1020	726	31	486,00



PLATEAU EN ACIER CAOUTCHOUTÉ

ART.	adapté pour armoire EH	L mm	P mm	H mm	couleur	CHF
M33T030MDGM7107	36x36	714	726	32	Noir	344,00
M53T030MDGM7107	54x36	1020	726	32	Noir	479,50



PLATEAU EN MULTIPLEX

ART.	adapté pour armoire EH	L mm	P mm	H mm	CHF
M33T030MU000100	36x36	714	726	30	210,00
M53T030MU000100	54x36	1020	726	30	252,00



SOCLE POUR CHARIOT ÉLÉVATEUR ET TRANSPALETTE

ART.	adapté pour armoire EH	L mm	P mm	H mm	RAL	CHF
M33Z10010000039	36x36	712	722	100	7016	174,50



FERMETURE POUR SOCLE

ART.	adapté pour armoire L EH	L mm	P mm	H mm	RAL	CHF
M30Z10011000039	36	708	46	95	7016	34,50



PAIRE DE SOCLES POUR CHARIOT ÉLÉVATEUR ET TRANSPALETTE

ART.	adapté pour armoire EH	L mm	P mm	H mm	RAL	CHF
M03Z10020000039	54x36	200	722	100	7016	144,00



FERMETURE POUR SOCLE

ART.	adapté pour armoire L EH	L mm	P mm	H mm	RAL	CHF
M50Z10021000039	54	1014	46	95	7016	49,50

MASTER DE

ACCESSOIRES



PLATEAU RÉGLABLE AVEC SUPPORTS

ART.	adapté pour armoire EH	L mm	P mm	H mm	KG	RAL	CHF
M53PR2520001108	54x36	971	655	30	150	7035	162,50
M53PR2520001104	54x36	971	655	30	150	5012	162,50



voir page 316



CHARGE UTILE



RAL 5012



RAL 7016

CAISSONS À TIROIRS PROFESSIONNELS

MASTER



Le casier à porte-outils Master est polyvalent et peut être personnalisé dans les moindres détails pour créer des solutions qui disposent non seulement de **tiroirs ou de portes battantes et coulissantes** , mais aussi de **plateaux extractibles et d'étagères rainurées** . En fonction du type de coulisse installée sur les tiroirs et les plateaux, il est possible d'avoir une **extraction flexible de 92 à 100%** avec une **capacité de charge entre 50 et 100 kg** , ou une **extraction télescopique 100% avec une capacité de charge de 200 kg** . Tous les tiroirs sont dotés de trous et de rainures pour l'installation de **matériel de séparation et de plateaux porte-outils** , et le plateau supérieur peut être doté d'un **plan** de différents types. La partie inférieure est quant à elle prédisposée pour l'installation de **roulettes** ou de **socles** .



**CAPACITÉ DES
TIROIRS ENTRE 50 ET
200 KG**

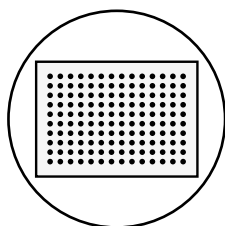

TIROIRS PERFORÉS

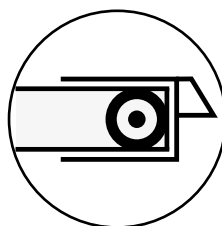

**ROULEMENTS À
BILLES**

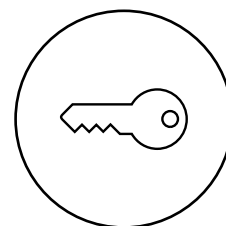

FERMETURE À CLÉ

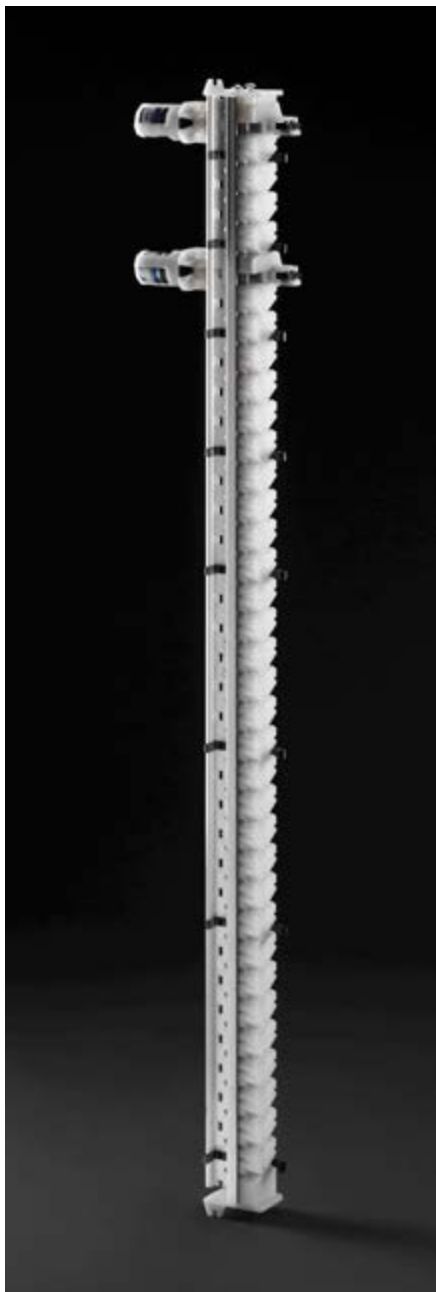

BARRE VERTÉBRÉE ANTI-BASCULE

La barre est en profilé d'aluminium et reste toujours fixe, sans tourner.

Le mouvement de fermeture s'obtient grâce aux **goujons qui se déplacent verticalement** en utilisant l'une des forces élémentaires de la physique : **la gravité. Plus le mouvement est simple, moins il y a de probabilités de ruptures.**

La barre est perforée par pas de 25 mm et permet l'application de plusieurs tête de fermeture.

Cela permet de diviser l'accès aux tiroirs en plusieurs groupes. La division des groupes est configurable en hauteur.

SYSTÈME MÉCANIQUE

Le système de commande mécanique du groupe de fermeture utilise la technologie Sylogik®. **Les différences sont décisives.**

Le système de transmission du cylindre de la serrure à la tête de la barre est constitué de fils d'acier à gaine élastique et mouvement linéaire.

Par rapport aux systèmes communs fixes à barre carrée et mouvement rotatif, il permet de libérer le parallélisme de la position du cylindre de la serrure par rapport à la tête de la barre. Cela permet au projeteur d'appliquer le cylindre à l'endroit le plus approprié sur l'armoire.

Le cylindre de la serrure est posé sur un tambour de renvoi afin de pouvoir choisir différents fabricants de cylindres*. L'armoire peut ainsi être intégrée à d'autres préexistantes, en gardant le même type de clé.

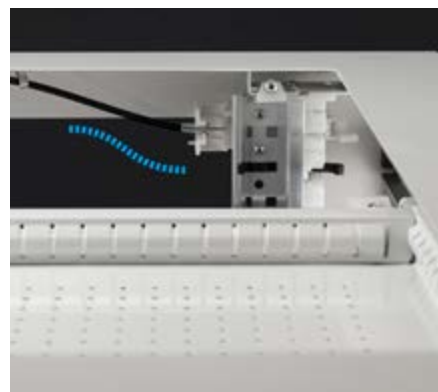

* Option avec supplément

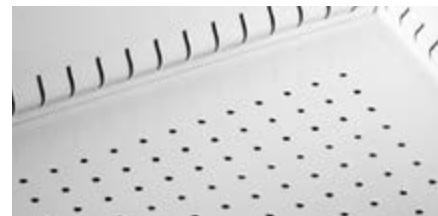

EXTRACTION TOTALE



LIBERTÉ DE CONFIGURATION
Modifiez rapidement et facilement l'extraction du tiroir pour augmenter la capacité jusqu'à 100 kg.

GLISSIÈRES HAUTES PERFORMANCES



COULISSEMENT SANS PROBLÈMES
Les glissières, de même longueur que les tiroirs, permettent de déplacer le roulement dans la partie frontale de l'armoire, augmentant ainsi la visibilité, la capacité et l'extraction.

TIROIRS PERFORÉS



ORGANISATION AU MILLIMÈTRE
Les trous et rainures dont sont dotés les tiroirs facilitent la subdivision intérieure du tiroir pour une parfaite organisation des outils et du matériel.

MASTER

EXTRACTION ET GESTION DU TIROIR

Le tiroir Master représente une révolution dans le monde du mobilier industriel car il a été conçu et développé pour être personnalisé de manière autonome au niveau de l'extraction/de la capacité de charge et de la subdivision interne.



LIBREMENT CONFIGURABLE

La nouvelle coulisse à **extraction flexible** permet le réglage mécanique de l'arrêt arrière du tiroir/étagère extractible, dans **3 plusieurs positions** qui permet d'obtenir **3 des capacités de charge différentes : 50, 75, 100 kg**. L'installation de la **coulisse télescopique** innovante augmente la capacité de charge du **tiroir/de la tablette coulissante jusqu'à 200 kg**. Une étiquette indique la capacité de charge maximale du tiroir en fonction de son extraction et du type de coulisse.



COULISSE FLEXIBLE CONFIGURÉE POUR EXTRACTION TOTALE 50 KG

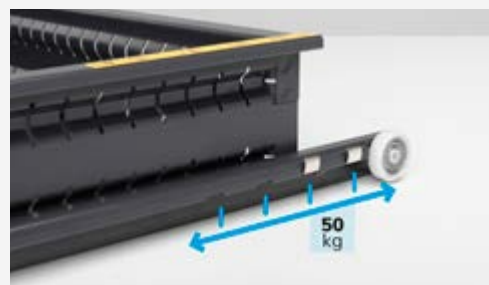
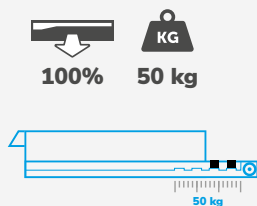

COULISSE FLEXIBLE CONFIGURÉE POUR EXTRACTION TOTALE 75 KG

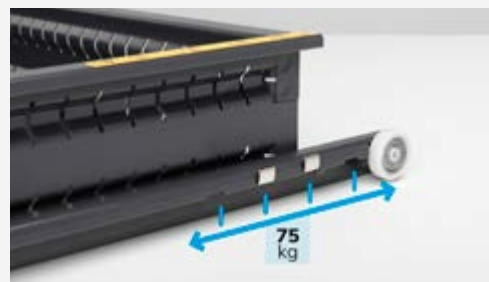
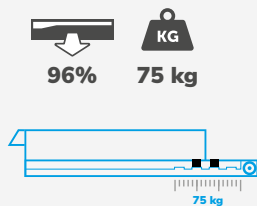

COULISSE FLEXIBLE CONFIGURÉE POUR EXTRACTION PARTIELLE 100 KG

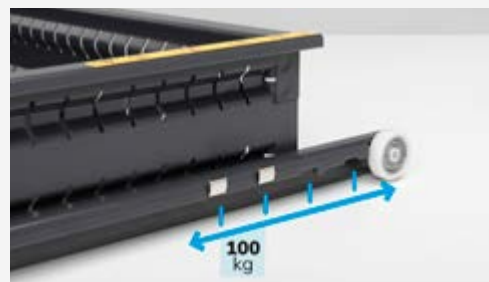
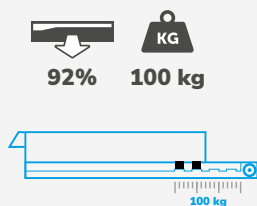

COULISSE TÉLESCOPIQUE CONFIGURÉE POUR EXTRACTION TOTALE 200 KG

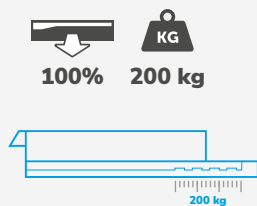

MASTER

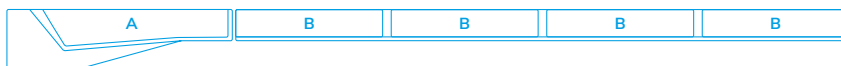

Les innovations qui simplifient l'identification des contenus à l'intérieur des tiroirs.

Avec la technologie Syfront de Sylogik® la façade du tiroir n'est plus seulement un élément de fermeture et devient une véritable interface visuelle.

- Personnalisation avec des éléments esthétiques et décoratifs
- Input utilisateur : étiquettes pour la description et classification du contenu
- Output utilisateur : possibilité d'ajouter des messages visuels ou descriptifs sur la poignée

POIGNÉES PERSONNALISABLES

UNE MINE D'INFORMATIONS

Insérez dans la poignée des codes-barres, étiquettes ou images pour connaître rapidement le contenu de chaque tiroir.



MODULARITÉ

Les différents éléments qui composent la série Master peuvent être facilement **intégrés les uns avec les autres pour créer des compositions de mobilier complètes et prêtes à tout**. Il est ainsi possible de créer, par exemple, des comptoirs avec des tiroirs et des portes dotés de plateaux à 4 bords pour effectuer des maintenances et des usinages ou pour être utilisés comme poste de réception des clients dans les magasins ou les entrepôts.

Courtesy of Fridle Group



MASTER



PLATEAU EN ACIER INOXYDABLE SATINÉ

Le plateau en acier inox satiné permet de réaliser des opérations et des interventions sans abîmer l'armoire. Il présente un niveau élevé de résistance à la corrosion et à la chaleur.



PLATEAU EN MULTIPLEX

Le plateau en multiplex transforme la partie supérieure de l'armoire en un plan de travail solide et robuste. Il résiste aux impacts et aux rayures et est adapté pour les opérations lourdes.



PLATEAU EN ACIER REVÊTEMENT CAOUTCHOUC

Le plateau est réalisé en acier galvanisé et revêtu de caoutchouc anti-huile. Il est particulièrement indiqué en cas d'utilisation d'huiles ou pour des interventions qui utilisent des outils de coupe.



HAUT À 3 BORDS À REVÊTEMENT PVC

Le plateau à 3 bords revêtu de PVC protège la partie supérieure de l'armoire et, grâce aux bords rehaussés, évite la chute du matériel placé dessus.

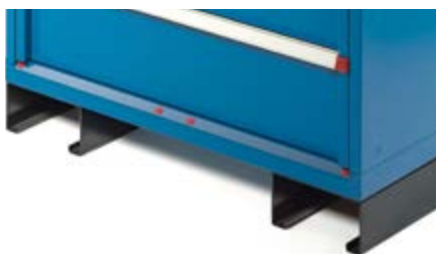

SOCLES

Les socles ont une double fonction : ils rehaussent l'armoire à tiroirs du sol et permettent de la déplacer à l'aide de chariots élévateurs ou de transpalettes.



ROULETTES

Les armoires peuvent être fournies avec des roues pour les transformer en chariots porte-outils très pratiques. Ils sont équipés de série de 2 roues pivotantes à frein et de 2 roues fixes.



SYSTÈME ANTICONTOURNEMENT

LA SÉCURITÉ AU PREMIER PLAN
Contrairement à d'autres armoires présentes sur le marché, le système de fermeture breveté ne permet pas au cambrioleur de contourner la fermeture. En cas d'ouverture forcée, l'effraction est toujours visible.



POIGNÉE ERGONOMIQUE RÉGLABLE

Les armoires à roues sont fournies avec une poignée ergonomique et réglable pratique qui peut être installée dans deux positions différentes. La hauteur de la poignée pourra par conséquent être définie en fonction de la taille de l'utilisateur pour permettre un déplacement agile et facile de l'armoire et le maintien d'une position ergonomique, afin de réduire les efforts durant le travail qui pourraient entraîner une possibilité d'accidents.



MASTER

COULEURS

L'armoire Master est disponible en 12 combinaisons de couleur auxquels associer 8 couleurs différentes pour les poignées pour créer des solutions personnalisées dans les moindres détails. Il est par conséquent possible d'affecter à des zones de travail ou projets particuliers des couleurs spécifiques, ou bien de donner au mobilier installé dans l'entreprise ses couleurs.

10 couleurs RAL pour la partie métallique
8 couleurs pour les accessoires en plastique
Combinaisons infinies

POIGNÉE EN FAÇADE



Dark Grey



Mediterranean Blue



Sky Blue



Glamour Red



Red Carpet



Juicy Orange



Sunny Yellow



Forest Green

ARMOIRE



7016
7035



7035



5012



9002



7016



7000



5019



9010



6011



3003



5010



5012
7035

LÉGENDE

EH

18x27 EH 27x27 EH 36x27 EH 54x27 EH 27x36 EH 36x36 EH 45x36 EH 54x36 EH 64x36 EH 78x36 EH



Dimensions armoire

L=	408	561	714	1020	561	714	867	1020	1190	1428
P=	573	573	573	573	726	726	726	726	726	726



Dimensions intérieures tiroir

L=	296	449	602	908	449	602	755	908	1078	1316
P=	449	449	449	449	602	602	602	602	602	602

PE

Étagère à extraction flexible



PE

Étagère à extraction télescopique



PR

Étagère réglable



PF

Étagère réglable rainurée





ARMOIRE AVEC 3 TIROIRS 1X50 1X100 1X150

ART.	tiroirs		RAL	CHF
	KG			
M12A040C01001PD	100-75-50	92-96-100%	7035+7016	1114,50
M12A040C0100108	100-75-50	92-96-100%	7035	1114,50
M12A040C0100104	100-75-50	92-96-100%	5012	1170,50

H=400 mm



ARMOIRE AVEC 3 TIROIRS 2X75 1X150

ART.	tiroirs		RAL	CHF
	KG			
M12A040C01002PD	100-75-50	92-96-100%	7035+7016	1080,50
M12A040C0100208	100-75-50	92-96-100%	7035	1080,50
M12A040C0100204	100-75-50	92-96-100%	5012	1142,50

H=400 mm



ARMOIRE AVEC 4 TIROIRS 1X50 2X75 1X100

ART.	tiroirs		RAL	CHF
	KG			
M12A040C01003PD	100-75-50	92-96-100%	7035+7016	1253,00
M12A040C0100308	100-75-50	92-96-100%	7035	1253,00
M12A040C0100304	100-75-50	92-96-100%	5012	1339,50

H=400 mm



ARMOIRE AVEC 4 TIROIRS 2X75 1X150 1X200

ART.	tiroirs		RAL	CHF
	KG			
M12A060C01020PD	100-75-50	92-96-100%	7035+7016	1295,00
M12A060C0102008	100-75-50	92-96-100%	7035	1295,00
M12A060C0102004	100-75-50	92-96-100%	5012	1363,50

H=600 mm



ARMOIRE AVEC 3 TIROIRS 1X100 1X200 1X300

ART.	tiroirs		RAL	CHF
	KG			
M12A070C01029PD	100-75-50	92-96-100%	7035+7016	1251,50
M12A070C0102908	100-75-50	92-96-100%	7035	1251,50
M12A070C0102904	100-75-50	92-96-100%	5012	1285,00

H=700 mm



ARMOIRE AVEC 5 TIROIRS 2X75 3X150

ART.	tiroirs		RAL	CHF
	KG			
M12A070C01035PD	100-75-50	92-96-100%	7035+7016	1494,00
M12A070C0103508	100-75-50	92-96-100%	7035	1494,00
M12A070C0103504	100-75-50	92-96-100%	5012	1588,00

H=700 mm



ARMOIRE AVEC ROUES ET 4 TIROIRS 2X75 1X150 1X200

ART.	tiroirs		RAL	CHF
	KG			
M12R060C01020PD	100-75-50	92-96-100%	7035+7016	1644,00
M12R060C0102008	100-75-50	92-96-100%	7035	1644,00
M12R060C0102004	100-75-50	92-96-100%	5012	1713,00

H=822 mm

Roues: Caoutchouc standard Ø 125 mm
Capacité de charge armoire : 300 kg



ARMOIRE AVEC ROUES ET 5 TIROIRS 1X50 2X75 1X100 1X200

ART.	tiroirs		RAL	CHF
	KG			
M12R060C01021PD	100-75-50	92-96-100%	7035+7016	1817,00
M12R060C0102108	100-75-50	92-96-100%	7035	1817,00
M12R060C0102104	100-75-50	92-96-100%	5012	1911,50

H=822 mm

Roues: Caoutchouc standard Ø 125 mm
Capacité de charge armoire : 300 kg



ARMOIRE AVEC ROUES ET 6 TIROIRS 2X50 2X75 1X150 1X200

ART.	tiroirs		RAL	CHF
	KG			
M12R070C010SSPD	100-75-50	92-96-100%	7035+7016	2018,50
M12R070C010SS08	100-75-50	92-96-100%	7035	2018,50
M12R070C010SS04	100-75-50	92-96-100%	5012	2128,50

H=922 mm

Roues: Caoutchouc standard Ø 125 mm
Capacité de charge armoire : 300 kg





MATÉRIEL DE SÉPARATION

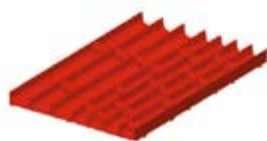

ART.	convient pour tiroir H mm	composants	CHF
FFH82050200	50/300	16 x Diviseur transversal L=36 mm 7 x Diviseur transversal L=47 mm 3 x Diviseur 3 canaux 3 x Diviseur 4 canaux	33,50



ART.	convient pour tiroir H mm	composants	CHF
FFH82050300	50/300	15 x Diviseur transversal L=47 mm 8 x Diviseur transversal L=73 mm 3 x Diviseur 2 canaux 3 x Diviseur 3 canaux	34,00



ART.	convient pour tiroir H mm	composants	CHF
FFH82050400	50/300	18 x Diviseur transversal L=73 mm 6 x Diviseur 2 canaux	27,00



ART.	convient pour tiroir H mm	composants	CHF
FFH80050800	50	2 x Diviseur transversal L=151 mm 1 x Séparateur longitudinal fissuré L=457 mm	21,00
FFH80070800	75		20,00
FFH80100800	100/125		22,00
FFH80150800	150/175		26,50
FFH80200800	200/250		34,00
FFH80300800	300		55,50



ART.	convient pour tiroir H mm	composants	CHF
FFH80050900	50	2 x Séparateur longitudinal fissuré L=457 mm 6 x Diviseur transversal L=100 mm	33,00
FFH80070900	75		30,50
FFH80100900	100/125		35,00
FFH80150900	150/175		46,00



ART.	convient pour tiroir H mm	composants	CHF
FFH84051300	50	2 x Séparateur longitudinal non fissuré L=457 mm	23,00
FFH84071300	75		21,00
FFH84101300	100/125		23,50
FFH84151300	150/175		26,50
FFH84201300	200/250		28,50



MATÉRIEL DE SÉPARATION

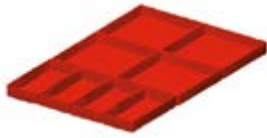

ART.	convient pour tiroir H mm	composants	CHF
FFH82051800	50	4 x Bac de rangement 150x75 mm 4 x Bac de rangement 150x150 mm	29,50
FFH82071800	75		32,00
FFH82101800	100/125		35,00

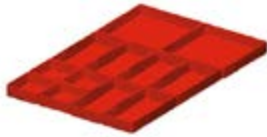

ART.	convient pour tiroir H mm	composants	CHF
FFH82051700	50	4 x Bac de rangement 75x75 mm 6 x Bac de rangement 150x75 mm 2 x Bac de rangement 150x150 mm	31,50
FFH82071700	75		34,50

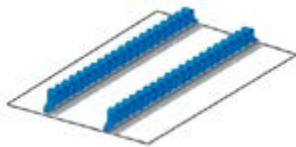

ART.	convient pour tiroir H mm	composants	CHF
FFH86051900	50/300	2 x Porte-outils multiusage	41,00





ARMOIRE AVEC 2 TIROIRS 1X100 1X200

ART.	tiroirs		RAL	CHF
	KG			
M22A040C01004PD	100-75-50	92-96-100%	7035+7016	851,00
M22A040C0100408	100-75-50	92-96-100%	7035	851,00
M22A040C0100404	100-75-50	92-96-100%	5012	892,50

H=400 mm



ARMOIRE AVEC 3 TIROIRS 1X50 1X100 1X150

ART.	tiroirs		RAL	CHF
	KG			
M22A040C01001PD	100-75-50	92-96-100%	7035+7016	982,00
M22A040C0100108	100-75-50	92-96-100%	7035	982,00
M22A040C0100104	100-75-50	92-96-100%	5012	1051,00

H=400 mm



ARMOIRE AVEC 4 TIROIRS 1X50 2X75 1X100

ART.	tiroirs		RAL	CHF
	KG			
M22A040C01003PD	100-75-50	92-96-100%	7035+7016	1104,50
M22A040C0100308	100-75-50	92-96-100%	7035	1104,50
M22A040C0100304	100-75-50	92-96-100%	5012	1210,00

H=400 mm



ARMOIRE AVEC 6 TIROIRS 1X50 2X75 2X100 1X200

ART.	tiroirs		RAL	CHF
	KG			
M22A070C01032PD	100-75-50	92-96-100%	7035+7016	1519,00
M22A070C0103208	100-75-50	92-96-100%	7035	1519,00
M22A070C0103204	100-75-50	92-96-100%	5012	1667,00

H=700 mm



ARMOIRE AVEC 4 TIROIRS 2X100 1X200 1X300

ART.	tiroirs		RAL	CHF
	KG			
M22A080C01055PD	100-75-50	92-96-100%	7035+7016	1320,50
M22A080C0105508	100-75-50	92-96-100%	7035	1320,50
M22A080C0105504	100-75-50	92-96-100%	5012	1394,00

H=800 mm



ARMOIRE AVEC 5 TIROIRS 1X50 2X100 1X150 1X300

ART.	tiroirs		RAL	CHF
M22A080C01054PD	100-75-50	92-96-100%	7035+7016	1452,50
M22A080C0105408	100-75-50	92-96-100%	7035	1452,50
M22A080C0105404	100-75-50	92-96-100%	5012	1554,00

H=800 mm



ARMOIRE AVEC 4 TIROIRS 1X100 1X150 1X200 1X300

ART.	tiroirs		RAL	CHF
M22A085C01092PD	100-75-50	92-96-100%	7035+7016	1340,00
M22A085C0109208	100-75-50	92-96-100%	7035	1340,00
M22A085C0109204	100-75-50	92-96-100%	5012	1408,50

H=850 mm



ARMOIRE AVEC 5 TIROIRS 1X100 3X150 1X200

ART.	tiroirs		RAL	CHF
M22A085C01088PD	100-75-50	92-96-100%	7035+7016	1473,00
M22A085C0108808	100-75-50	92-96-100%	7035	1473,00
M22A085C0108804	100-75-50	92-96-100%	5012	1570,00

H=850 mm



ARMOIRE AVEC 6 TIROIRS 2X75 2X100 2X200

ART.	tiroirs		RAL	CHF
M22A085C01089PD	100-75-50	92-96-100%	7035+7016	1601,00
M22A085C0108908	100-75-50	92-96-100%	7035	1601,00
M22A085C0108904	100-75-50	92-96-100%	5012	1740,50

H=850 mm



ARMOIRE AVEC 6 TIROIRS 1X50 2X100 2X150 1X200

ART.	tiroirs		RAL	CHF
M22A085C01091PD	100-75-50	92-96-100%	7035+7016	1609,50
M22A085C0109108	100-75-50	92-96-100%	7035	1609,50
M22A085C0109104	100-75-50	92-96-100%	5012	1739,00

H=850 mm





ARMOIRE AVEC 7 TIROIRS 2X75 3X100 2X150

ART.	tiroirs		RAL	CHF
	KG			
M22A085C01095PD	100-75-50	92-96-100%	7035+7016	1740,50
M22A085C0109508	100-75-50	92-96-100%	7035	1740,50
M22A085C0109504	100-75-50	92-96-100%	5012	1904,00

H=850 mm



ARMOIRE AVEC 8 TIROIRS 1X50 2X75 4X100 1X150

ART.	tiroirs		RAL	CHF
	KG			
M22A085C01087PD	100-75-50	92-96-100%	7035+7016	1878,00
M22A085C0108708	100-75-50	92-96-100%	7035	1878,00
M22A085C0108704	100-75-50	92-96-100%	5012	2073,50

H=850 mm



ARMOIRE AVEC ROUES ET 4 TIROIRS 2X75 1X150 1X200

ART.	tiroirs		RAL	CHF
	KG			
M22R060C01020PD	100-75-50	92-96-100%	7035+7016	1664,00
M22R060C0102008	100-75-50	92-96-100%	7035	1664,00
M22R060C0102004	100-75-50	92-96-100%	5012	1756,50

H=822 mm

Roues: Caoutchouc standard Ø 125 mm
Capacité de charge armoire : 300 kg



ARMOIRE AVEC ROUES ET 5 TIROIRS 1X50 2X75 1X100 1X200

ART.	tiroirs		RAL	CHF
	KG			
M22R060C01021PD	100-75-50	92-96-100%	7035+7016	1801,00
M22R060C0102108	100-75-50	92-96-100%	7035	1801,00
M22R060C0102104	100-75-50	92-96-100%	5012	1926,00

H=822 mm

Roues: Caoutchouc standard Ø 125 mm
Capacité de charge armoire : 300 kg



ARMOIRE AVEC ROUES ET 6 TIROIRS 2X50 2X75 1X150 1X200

ART.	tiroirs		RAL	CHF
	KG			
M22R070C010SSPD	100-75-50	92-96-100%	7035+7016	1891,00
M22R070C010SS08	100-75-50	92-96-100%	7035	1891,00
M22R070C010SS04	100-75-50	92-96-100%	5012	2038,00

H=922 mm

Roues: Caoutchouc standard Ø 125 mm
Capacité de charge armoire : 300 kg



ARMOIRE AVEC ROUES ET 5 TIROIRS 4X100 1X200

ART.	tiroirs		RAL	CHF
M22R070C010GFPD	100-75-50	92-96-100%	7035+7016	1789,50
M22R070C010GF08	100-75-50	92-96-100%	7035	1789,50
M22R070C010GF04	100-75-50	92-96-100%	5012	1902,00

H=922 mm

Roues: Caoutchouc standard Ø 125 mm
Capacité de charge armoire : 300 kg



ARMOIRE AVEC ROUES ET 6 TIROIRS 1X50 2X75 2X100 1X200

ART.	tiroirs		RAL	CHF
M22R070C01032PD	100-75-50	92-96-100%	7035+7016	1902,00
M22R070C0103208	100-75-50	92-96-100%	7035	1902,00
M22R070C0103204	100-75-50	92-96-100%	5012	2051,00

H=922 mm

Roues: Caoutchouc standard Ø 125 mm
Capacité de charge armoire : 300 kg



ARMOIRE AVEC ROUES ET 6 TIROIRS 2X75 3X100 1X150

ART.	tiroirs		RAL	CHF
M22R070C01044PD	100-75-50	92-96-100%	7035+7016	1909,50
M22R070C0104408	100-75-50	92-96-100%	7035	1909,50
M22R070C0104404	100-75-50	92-96-100%	5012	2054,00

H=922 mm

Roues: Caoutchouc standard Ø 125 mm
Capacité de charge armoire : 300 kg



DIM. INTÉRIEURES LxP



CHARGE UTILE



EXTRACTION



RAL 7035 + RAL 7016



RAL 5012



RAL 7035



MATÉRIEL DE SÉPARATION



ART.	convient pour tiroir H mm	composants	CHF
FFH84050200	50/300	16 x Diviseur transversal L=36 mm 7 x Diviseur transversal L=47 mm 6 x Diviseur 3 canaux 3 x Diviseur 4 canaux	47,00

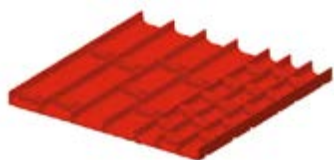

ART.	convient pour tiroir H mm	composants	CHF
FFH84050300	50/300	15 x Diviseur transversal L=47 mm 8 x Diviseur transversal L=73 mm 6 x Diviseur 2 canaux 3 x Diviseur 3 canaux	47,00



ART.	convient pour tiroir H mm	composants	CHF
FFH84050400	50/300	9 x Diviseur 2 canaux 18 x Diviseur transversal L=73 mm	45,50



ART.	convient pour tiroir H mm	composants	CHF
FFH84050800	50	2 x Séparateur longitudinal fissuré L=457 mm 3 x Diviseur transversal L=151 mm	27,50
FFH84070800	75		27,50
FFH84100800	100/125		34,00
FFH84150800	150/175		43,50
FFH84200800	200/250		63,50
FFH84300800	300		98,00



ART.	convient pour tiroir H mm	composants	CHF
FFH84050900	50	2 x Séparateur longitudinal fissuré L=457 mm 7 x Diviseur transversal L=151 mm	34,00
FFH84070900	75		32,00
FFH84100900	100/125		37,50
FFH84150900	150/175		47,50
FFH84200900	200/250		65,50



ART.	convient pour tiroir H mm	composants	CHF
FFH84051300	50	2 x Séparateur longitudinal non fissuré L=457 mm	23,00
FFH84071300	75		21,00
FFH84101300	100/125		23,50
FFH84151300	150/175		26,50
FFH84201300	200/250		28,50



MATÉRIEL DE SÉPARATION

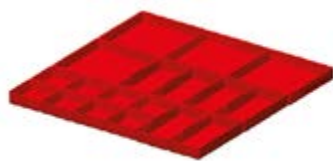

ART.	convient pour tiroir H mm	composants	CHF
FFH84051700	50	8 x Bac de rangement 75x75 mm 6 x Bac de rangement 150x75 mm 4 x Bac de rangement 150x150 mm	43,50
FFH84071700	75		48,00

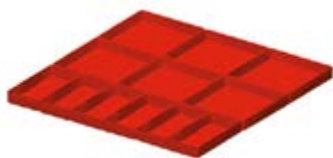

ART.	convient pour tiroir H mm	composants	CHF
FFH84051800	50	6 x Bac de rangement 150x75 mm 6 x Bac de rangement 150x150 mm	40,50
FFH84071800	75		48,00
FFH84101800	100/125		53,00

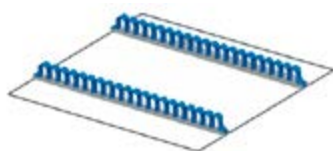

ART.	convient pour tiroir H mm	composants	CHF
FFH86051900	50/300	2 x Porte-outils multiusage	41,00





ARMOIRE AVEC 5 TIROIRS 1X50 2X100 1X150 1X200

ART.	tiroirs		RAL	CHF
	KG			
M32A070C01040PD	100-75-50	92-96-100%	7035+7016	1584,00
M32A070C0104008	100-75-50	92-96-100%	7035	1584,00
M32A070C0104004	100-75-50	92-96-100%	5012	1711,00

H=700 mm



ARMOIRE AVEC 5 TIROIRS 2X75 2X100 1X250

ART.	tiroirs		RAL	CHF
	KG			
M32A070C01042PD	100-75-50	92-96-100%	7035+7016	1570,00
M32A070C0104208	100-75-50	92-96-100%	7035	1570,00
M32A070C0104204	100-75-50	92-96-100%	5012	1715,00

H=700 mm



ARMOIRE AVEC 6 TIROIRS 2X75 3X100 1X150

ART.	tiroirs		RAL	CHF
	KG			
M32A070C01044PD	100-75-50	92-96-100%	7035+7016	1708,50
M32A070C0104408	100-75-50	92-96-100%	7035	1708,50
M32A070C0104404	100-75-50	92-96-100%	5012	1873,50

H=700 mm



ARMOIRE AVEC 7 TIROIRS 1X50 2X75 2X100 1X150 1X200

ART.	tiroirs		RAL	CHF
	KG			
M32A085C010AEPD	100-75-50	92-96-100%	7035+7016	1921,50
M32A085C010AE08	100-75-50	92-96-100%	7035	1921,50
M32A085C010AE04	100-75-50	92-96-100%	5012	2108,50

H=850 mm



ARMOIRE AVEC 7 TIROIRS 2X75 2X100 2X125 1X150

ART.	tiroirs		RAL	CHF
	KG			
M32A085C010ACPD	100-75-50	92-96-100%	7035+7016	1916,50
M32A085C010AC08	100-75-50	92-96-100%	7035	1916,50
M32A085C010AC04	100-75-50	92-96-100%	5012	2105,00

H=850 mm



ARMOIRE AVEC 8 TIROIRS 4X75 3X100 1X150

ART.	tiroirs		RAL	CHF
	KG			
M32A085C010AGPD	100-75-50	92-96-100%	7035+7016	2046,00
M32A085C010AG08	100-75-50	92-96-100%	7035	2046,00
M32A085C010AG04	100-75-50	92-96-100%	5012	2270,00

H=850 mm



ARMOIRE AVEC 7 TIROIRS 1X50 2X75 2X100 1X200 1X300

ART.	tiroirs		RAL	CHF
	KG			
M32A100C010BNPD	100-75-50	92-96-100%	7035+7016	1993,00
M32A100C010BN08	100-75-50	92-96-100%	7035	1993,00
M32A100C010BN04	100-75-50	92-96-100%	5012	2189,00

H=1000 mm



ARMOIRE AVEC 7 TIROIRS 2X75 1X100 3X150 1X200

ART.	tiroirs		RAL	CHF
	KG			
M32A100C010AWPD	100-75-50	92-96-100%	7035+7016	1985,00
M32A100C010AW08	100-75-50	92-96-100%	7035	1985,00
M32A100C010AW04	100-75-50	92-96-100%	5012	2153,00

H=1000 mm



ARMOIRE AVEC 8 TIROIRS 1X50 2X75 3X100 1X150 1X250

ART.	tiroirs		RAL	CHF
	KG			
M32A100C010BQPD	100-75-50	92-96-100%	7035+7016	2138,00
M32A100C010BQ08	100-75-50	92-96-100%	7035	2138,00
M32A100C010BQ04	100-75-50	92-96-100%	5012	2361,50

H=1000 mm



DIM. INTÉRIEURES LxP



CHARGE UTILE



EXTRACTION



RAL 7035 + RAL 7016



RAL 5012



RAL 7035



ARMOIRE AVEC PORTES ET 1 TIROIR 1X75 2XPE



ART.	tiroirs / étagères extractibles		RAL	CHF
	KG			
M32A100C010BUPD	100-75-50	92-96-100%	7035+7016	1693,50
M32A100C010BU08	100-75-50	92-96-100%	7035	1693,50
M32A100C010BU04	100-75-50	92-96-100%	5012	1779,00
M32A100C010BVPD	200	100%	7035+7016	1884,00
M32A100C010BV08	200	100%	7035	1884,00
M32A100C010BV04	200	100%	5012	1969,50

H=1022 mm

ARMOIRE AVEC PORTES ET 2 TIROIRS 2X75 1XPE



ART.	tiroirs / étagères extractibles		RAL	CHF
	KG			
M32A100C010BWPD	100-75-50	92-96-100%	7035+7016	1652,00
M32A100C010BW08	100-75-50	92-96-100%	7035	1652,00
M32A100C010BW04	100-75-50	92-96-100%	5012	1740,00
M32A100C010BXPD	200	100%	7035+7016	1843,00
M32A100C010BX08	200	100%	7035	1843,00
M32A100C010BX04	200	100%	5012	1930,00

H=1022 mm

ARMOIRE AVEC PORTES ET 3 TIROIRS 3X75 1XPE



ART.	tiroirs / étagères extractibles		RAL	CHF
	KG			
M32A100C010BYPD	100-75-50	92-96-100%	7035+7016	1812,00
M32A100C010BY08	100-75-50	92-96-100%	7035	1812,00
M32A100C010BY04	100-75-50	92-96-100%	5012	1929,00
M32A100C010BZPD	200	100%	7035+7016	2065,50
M32A100C010BZ08	200	100%	7035	2065,50
M32A100C010BZ04	200	100%	5012	2183,00

H=1022 mm

ARMOIRE AVEC PORTES ET 3 TIROIRS 3X75 2XPE



ART.	tiroirs / étagères extractibles		RAL	CHF
	KG			
M32A100C010CAPD	100-75-50	92-96-100%	7035+7016	2012,50
M32A100C010CA08	100-75-50	92-96-100%	7035	2012,50
M32A100C010CA04	100-75-50	92-96-100%	5012	2157,50
M32A100C010CBPD	200	100%	7035+7016	2329,50
M32A100C010CB08	200	100%	7035	2329,50
M32A100C010CB04	200	100%	5012	2475,00

H=1022 mm



ARMOIRE AVEC PORTES ET 4 TIROIRS 4X75



ART.	tiroirs		RAL	CHF
M32A100C010CCPD	100-75-50	92-96-100%	7035+7016	1770,50
M32A100C010CC08	100-75-50	92-96-100%	7035	1770,50
M32A100C010CC04	100-75-50	92-96-100%	5012	1889,50
M32A100C010CDPD	200	100%	7035+7016	2024,00
M32A100C010CD08	200	100%	7035	2024,00
M32A100C010CD04	200	100%	5012	2143,50

H=1022 mm

ARMOIRE AVEC PORTES ET 5 TIROIRS 5X75



ART.	tiroirs		RAL	CHF
M32A100C010CEPD	100-75-50	92-96-100%	7035+7016	1929,50
M32A100C010CE08	100-75-50	92-96-100%	7035	1929,50
M32A100C010CE04	100-75-50	92-96-100%	5012	2078,50
M32A100C010CFPD	200	100%	7035+7016	2247,00
M32A100C010CF08	200	100%	7035	2247,00
M32A100C010CF04	200	100%	5012	2396,50

H=1022 mm

ARMOIRE AVEC PORTES COULISSANTES ET 2 TIROIRS 2X75 6XPE



ART.	tiroirs / étagères extractibles		RAL	CHF
M32D100C010GWPD	100-75-50	92-96-100%	7035+7016	4153,50
M32D100C010GW08	100-75-50	92-96-100%	7035	4153,50
M32D100C010GW04	100-75-50	92-96-100%	5012	4380,50
M32D100C010GXPD	200	100%	7035+7016	4661,50
M32D100C010GX08	200	100%	7035	4661,50
M32D100C010GX04	200	100%	5012	4888,50

H=1022 mm

ARMOIRE AVEC PORTES COULISSANTES ET 4 TIROIRS 4X75 2XPE



ART.	tiroirs / étagères extractibles		RAL	CHF
M32D100C010GYPD	100-75-50	92-96-100%	7035+7016	3669,50
M32D100C010GY08	100-75-50	92-96-100%	7035	3669,50
M32D100C010GY04	100-75-50	92-96-100%	5012	3845,50
M32D100C010GZPD	200	100%	7035+7016	4050,50
M32D100C010GZ08	200	100%	7035	4050,50
M32D100C010GZ04	200	100%	5012	4226,00

H=1022 mm





ARMOIRE AVEC PORTES COULISSANTES ET 6 TIROIRS 6X75 2XPE



ART.	tiroirs / étagères extractibles		RAL	CHF
	KG			
M32D100C010HAPD	100-75-50	92-96-100%	7035+7016	3989,00
M32D100C010HA08	100-75-50	92-96-100%	7035	3989,00
M32D100C010HA04	100-75-50	92-96-100%	5012	4223,50
M32D100C010HBPD	200	100%	7035+7016	4496,50
M32D100C010HB08	200	100%	7035	4496,50
M32D100C010HB04	200	100%	5012	4731,50

H=1022 mm

ARMOIRE AVEC PORTES COULISSANTES ET 8 TIROIRS 8X75



ART.	tiroirs		RAL	CHF
	KG			
M32D100C010HNPDP	100-75-50	92-96-100%	7035+7016	3906,50
M32D100C010HN08	100-75-50	92-96-100%	7035	3906,50
M32D100C010HN04	100-75-50	92-96-100%	5012	4145,00
M32D100C010HPPDP	200	100%	7035+7016	4414,50
M32D100C010HP08	200	100%	7035	4414,50
M32D100C010HP04	200	100%	5012	4652,50

H=1022 mm

ARMOIRE AVEC PORTES COULISSANTES ET 4 TIROIRS 4X75 4XPE



ART.	tiroirs / étagères extractibles		RAL	CHF
	KG			
M32D100C010HEPD	100-75-50	92-96-100%	7035+7016	4070,50
M32D100C010HE08	100-75-50	92-96-100%	7035	4070,50
M32D100C010HE04	100-75-50	92-96-100%	5012	4302,00
M32D100C010HFPD	200	100%	7035+7016	4578,50
M32D100C010HF08	200	100%	7035	4578,50
M32D100C010HF04	200	100%	5012	4809,50

H=1022 mm

ARMOIRE AVEC PORTES COULISSANTES ET 10 TIROIRS 10X75



ART.	tiroirs		RAL	CHF
	KG			
M32D100C010HJPD	100-75-50	92-96-100%	7035+7016	4225,00
M32D100C010HJ08	100-75-50	92-96-100%	7035	4225,00
M32D100C010HJ04	100-75-50	92-96-100%	5012	4523,50
M32D100C010HKPD	200	100%	7035+7016	4859,50
M32D100C010HK08	200	100%	7035	4859,50
M32D100C010HK04	200	100%	5012	5158,00

H=1022 mm



ARMOIRE AVEC 7 TIROIRS 2XPR 2X75 1X100 3X150 1X200



ART.	tiroirs		RAL	CHF
	KG			
M32A200C010FSPD	100-75-50	92-96-100%	7035+7016	2795,50
M32A200C010FS08	100-75-50	92-96-100%	7035	2795,50
M32A200C010FS04	100-75-50	92-96-100%	5012	2968,50
M32A200C010FTPD	200	100%	7035+7016	3229,50
M32A200C010FT08	200	100%	7035	3229,50
M32A200C010FT04	200	100%	5012	3406,00

H=2000 mm

ARMOIRE AVEC PORTES ET 3 TIROIRS 2XPR 2X100 1X150 2XPE



ART.	tiroirs / étagères extractibles		RAL	CHF
	KG			
M32A200C010FWPD	100-75-50	92-96-100%	7035+7016	2894,50
M32A200C010FW08	100-75-50	92-96-100%	7035	2894,50
M32A200C010FW04	100-75-50	92-96-100%	5012	3031,50
M32A200C010FXPD	200	100%	7035+7016	3203,50
M32A200C010FX08	200	100%	7035	3203,50
M32A200C010FX04	200	100%	5012	3346,50

H=2000 mm

ARMOIRE AVEC PORTE ET 7 TIROIRS 2XPR 2X75 1X100 3X150 1X200



ART.	tiroirs		RAL	CHF
	KG			
M32A200C010TAPD	100-75-50	92-96-100%	7035+7016	3055,00
M32A200C010TA08	100-75-50	92-96-100%	7035	3055,00
M32A200C010TA04	100-75-50	92-96-100%	5012	3228,00
M32A200C010TBPD	200	100%	7035+7016	3489,00
M32A200C010TB08	200	100%	7035	3489,00
M32A200C010TB04	200	100%	5012	3665,50

H=2000 mm





ARMOIRE AVEC ROUES ET 5 TIROIRS 1X50 2X100 1X150 1X200

ART.	tiroirs		RAL	CHF
M32R070C01040PD	100-75-50	92-96-100%	7035+7016	1986,50
M32R070C0104008	100-75-50	92-96-100%	7035	1986,50
M32R070C0104004	100-75-50	92-96-100%	5012	2113,00

H=922 mm

Roues: Caoutchouc standard Ø 125 mm
Capacité de charge armoire : 300 kg



ARMOIRE AVEC ROUES ET 5 TIROIRS 2X75 2X100 1X250

ART.	tiroirs		RAL	CHF
M32R070C01042PD	100-75-50	92-96-100%	7035+7016	1972,50
M32R070C0104208	100-75-50	92-96-100%	7035	1972,50
M32R070C0104204	100-75-50	92-96-100%	5012	2118,00

H=922 mm

Roues: Caoutchouc standard Ø 125 mm
Capacité de charge armoire : 300 kg



ARMOIRE AVEC ROUES ET 6 TIROIRS 2X75 3X100 1X150

ART.	tiroirs		RAL	CHF
M32R070C01044PD	100-75-50	92-96-100%	7035+7016	2110,50
M32R070C0104408	100-75-50	92-96-100%	7035	2110,50
M32R070C0104404	100-75-50	92-96-100%	5012	2276,00

H=922 mm

Roues: Caoutchouc standard Ø 125 mm
Capacité de charge armoire : 300 kg



TIROIR H 50 mm

Set composé de 12 diviseurs à 4 canaux et 65 diviseurs transversaux 36 mm



TIROIR H 75 mm

Set de prédisposition pour thermoformés



TIROIR H 200 mm

Set composé de 2 séparateurs longitudinaux fissurés 455 mm et 3 diviseurs transversaux 200 mm



TIROIR H 300 mm

Set composé d'1 séparateur longitudinal fissuré 455 mm

Outils et thermoformés non compris



DIM. INTÉRIEURES LxP



CHARGE UTILE



EXTRACTION



RAL 7035 + RAL 7016



RAL 5012



RAL 7035



MATÉRIEL DE SÉPARATION

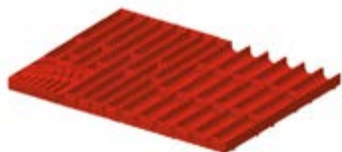

ART.	convient pour tiroir H mm	composants	CHF
FFH10051500	50/300	20 x Diviseur transversal L=36 mm 20 x Diviseur transversal L=47 mm 6 x Diviseur 3 canaux 5 x Diviseur 4 canaux 1 x Support de rangement pour clés hexagonales	66,00



ART.	convient pour tiroir H mm	composants	CHF
FFH10051000	50/300	3 x Diviseur 3 canaux 9 x Diviseur 4 canaux 12 x Diviseur transversal L=47 mm 36 x Diviseur transversal L=36 mm	66,00



ART.	convient pour tiroir H mm	composants	CHF
FFH10051300	50/300	18 x Diviseur transversal L=47 mm 12 x Diviseur transversal L=73 mm 6 x Diviseur 2 canaux 6 x Diviseur 3 canaux	59,50



ART.	convient pour tiroir H mm	composants	CHF
FFH10052100	50/300	12 x Diviseur 4 canaux 65 x Diviseur transversal L=36 mm	98,00



ART.	convient pour tiroir H mm	composants	CHF
FFH10051600	50	12 x Bac de rangement 150x75 mm 6 x Bac de rangement 150x150 mm	53,50
FFH10071600	75		62,00
FFH10101600	100/125		72,00



ART.	convient pour tiroir H mm	composants	CHF
FFH10051800	50	16 x Bac de rangement 75x75 mm 8 x Bac de rangement 150x75 mm 4 x Bac de rangement 150x150 mm	57,50
FFH10071800	75		67,00



MATÉRIEL DE SÉPARATION



ART.	convient pour tiroir H mm	composants	CHF
FFH10050500	50	2 x Séparateur longitudinal fissuré L=457 mm 3 x Diviseur transversal L=202 mm	30,00
FFH10070500	75		34,00
FFH10100500	100/125		35,00
FFH10150500	150/175		47,00
FFH10200500	200/250		66,50
FFH10300500	300		101,00



ART.	convient pour tiroir H mm	composants	CHF
FFH10050300	50	3 x Séparateur longitudinal fissuré L=457 mm 8 x Diviseur transversal L=151 mm	42,50
FFH10070300	75		42,50
FFH10100300	100/125		49,00
FFH10150300	150/175		62,50
FFH10200300	200/250		89,50



ART.	convient pour tiroir H mm	composants	CHF
FFH10052200	50	5 x Séparateur longitudinal fissuré L=457 mm 18 x Diviseur transversal L=100 mm	69,00
FFH10072200	75		69,00
FFH10102200	100/125		88,50
FFH10152200	150/175		117,00

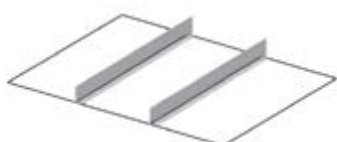

ART.	convient pour tiroir H mm	composants	CHF
FFH84051300	50	2 x Séparateur longitudinal non fissuré L=457 mm	23,00
FFH84071300	75		21,00
FFH84101300	100/125		23,50
FFH84151300	150/175		26,50
FFH84201300	200/250		28,50





ARMOIRE AVEC 5 TIROIRS 3X100 1X150 1X300



ART.	tiroirs		RAL	CHF
	KG			
M52A085C010AKPD	100-75-50	92-96-100%	7035+7016	1961,00
M52A085C010AK08	100-75-50	92-96-100%	7035	1961,00
M52A085C010AK04	100-75-50	92-96-100%	5012	2080,50
M52A085C010ALPD	200	100%	7035+7016	2278,50
M52A085C010AL08	200	100%	7035	2278,50
M52A085C010AL04	200	100%	5012	2398,00

H=850 mm

ARMOIRE AVEC 6 TIROIRS 2X75 2X100 1X150 1X250



ART.	tiroirs		RAL	CHF
	KG			
M52A085C010AMPD	100-75-50	92-96-100%	7035+7016	2119,00
M52A085C010AM08	100-75-50	92-96-100%	7035	2119,00
M52A085C010AM04	100-75-50	92-96-100%	5012	2277,00
M52A085C010ANPD	200	100%	7035+7016	2499,50
M52A085C010AN08	200	100%	7035	2499,50
M52A085C010AN04	200	100%	5012	2658,00

H=850 mm

ARMOIRE AVEC 7 TIROIRS 1X50 2X75 2X100 1X150 1X200



ART.	tiroirs		RAL	CHF
	KG			
M52A085C010AEPD	100-75-50	92-96-100%	7035+7016	2296,00
M52A085C010AE08	100-75-50	92-96-100%	7035	2296,00
M52A085C010AE04	100-75-50	92-96-100%	5012	2492,50
M52A085C010AFPD	200	100%	7035+7016	2677,00
M52A085C010AF08	200	100%	7035	2677,00
M52A085C010AF04	200	100%	5012	2872,50

H=850 mm Les tiroirs H=50 mm ont toujours une sortie flexible

ARMOIRE AVEC 6 TIROIRS 3X100 2X150 1X300



ART.	tiroirs		RAL	CHF
	KG			
M52A100C010CQPD	100-75-50	92-96-100%	7035+7016	2248,00
M52A100C010CQ08	100-75-50	92-96-100%	7035	2248,00
M52A100C010CQ04	100-75-50	92-96-100%	5012	2390,50
M52A100C010CRPD	200	100%	7035+7016	2629,00
M52A100C010CR08	200	100%	7035	2629,00
M52A100C010CR04	200	100%	5012	2771,50

H=1000 mm



ARMOIRE AVEC 7 TIROIRS 2X75 1X100 3X150 1X200



ART.	tiroirs		RAL	CHF
	KG			
M52A100C010AWPD	100-75-50	92-96-100%	7035+7016	2412,50
M52A100C010AW08	100-75-50	92-96-100%	7035	2412,50
M52A100C010AW04	100-75-50	92-96-100%	5012	2590,00
M52A100C010BHPD	200	100%	7035+7016	2856,00
M52A100C010BH08	200	100%	7035	2856,00
M52A100C010BH04	200	100%	5012	3034,50

H=1000 mm

ARMOIRE AVEC 8 TIROIRS 2X75 4X100 1X150 1X200



ART.	tiroirs		RAL	CHF
	KG			
M52A100C010CNPD	100-75-50	92-96-100%	7035+7016	2589,00
M52A100C010CN08	100-75-50	92-96-100%	7035	2589,00
M52A100C010CN04	100-75-50	92-96-100%	5012	2803,00
M52A100C010CPPD	200	100%	7035+7016	3096,50
M52A100C010CP08	200	100%	7035	3096,50
M52A100C010CP04	200	100%	5012	3310,50

H=1000 mm

ARMOIRE AVEC 9 TIROIRS 2X75 2X100 1X150 3X200 1X300



ART.	tiroirs		RAL	CHF
	KG			
M52A150C010FLPD	100-75-50	92-96-100%	7035+7016	3168,50
M52A150C010FL08	100-75-50	92-96-100%	7035	3168,50
M52A150C010FL04	100-75-50	92-96-100%	5012	3387,00
M52A150C010FMPD	200	100%	7035+7016	3739,50
M52A150C010FM08	200	100%	7035	3739,50
M52A150C010FM04	200	100%	5012	3958,00

H=1500 mm

ARMOIRE AVEC 10 TIROIRS 2X75 3X100 1X150 4X200



ART.	tiroirs		RAL	CHF
	KG			
M52A150C010FNPD	100-75-50	92-96-100%	7035+7016	3360,50
M52A150C010FN08	100-75-50	92-96-100%	7035	3360,50
M52A150C010FN04	100-75-50	92-96-100%	5012	3608,50
M52A150C010FPPD	200	100%	7035+7016	3995,00
M52A150C010FP08	200	100%	7035	3995,00
M52A150C010FP04	200	100%	5012	4243,00

H=1500 mm





ARMOIRE AVEC 11 TIROIRS 2X75 4X100 3X150 2X200

ART.	tiroirs		RAL	CHF
	KG			
M52A150C010FQPD	100-75-50	92-96-100%	7035+7016	3547,50
M52A150C010FQ08	100-75-50	92-96-100%	7035	3547,50
M52A150C010FQ04	100-75-50	92-96-100%	5012	3826,00
M52A150C010FRPD	200	100%	7035+7016	4246,00
M52A150C010FR08	200	100%	7035	4246,00
M52A150C010FR04	200	100%	5012	4524,50

H=1500 mm



ARMOIRE AVEC 7 TIROIRS 2XPR 2X75 1X100 3X150 1X200

ART.	tiroirs		RAL	CHF
	KG			
M52A200C010FSPD	100-75-50	92-96-100%	7035+7016	3395,50
M52A200C010FS08	100-75-50	92-96-100%	7035	3395,50
M52A200C010FS04	100-75-50	92-96-100%	5012	3582,50
M52A200C010FTPD	200	100%	7035+7016	3825,50
M52A200C010FT08	200	100%	7035	3825,50
M52A200C010FT04	200	100%	5012	4011,00

H=2000 mm



ARMOIRE AVEC PORTES ET 3 TIROIRS 2XPR 2X100 1X150 2XPE

ART.	tiroirs / étagères extractibles		RAL	CHF
	KG			
M52A200C010FWPD	100-75-50	92-96-100%	7035+7016	3415,50
M52A200C010FW08	100-75-50	92-96-100%	7035	3415,50
M52A200C010FW04	100-75-50	92-96-100%	5012	3550,50
M52A200C010FXPD	200	100%	7035+7016	3713,50
M52A200C010FX08	200	100%	7035	3713,50
M52A200C010FX04	200	100%	5012	3847,50

H=2000 mm



ARMOIRE AVEC PORTES ET 7 TIROIRS 2XPR 2X75 1X100 3X150 1X200



ART.	tiroirs		RAL	CHF
	KG			
M52A200C010TAPD	100-75-50	92-96-100%	7035+7016	3807,00
M52A200C010TA08	100-75-50	92-96-100%	7035	3807,00
M52A200C010TA04	100-75-50	92-96-100%	5012	3996,00
M52A200C010TBPD	200	100%	7035+7016	4238,50
M52A200C010TB08	200	100%	7035	4238,50
M52A200C010TB04	200	100%	5012	4425,50

H=2000 mm

ARMOIRE AVEC ROUES ET 4 TIROIRS 1X100 2X150 1X200



ART.	tiroirs		RAL	CHF
	KG			
M52R070C01049PD	100-75-50	92-96-100%	7035+7016	2237,50
M52R070C0104908	100-75-50	92-96-100%	7035	2237,50
M52R070C0104904	100-75-50	92-96-100%	5012	2329,00

H=922 mm

Roues: Caoutchouc élastique Ø 125 mm
Capacité de charge armoire : 750 kg

ARMOIRE AVEC ROUES ET 5 TIROIRS 2X75 1X100 1X150 1X200



ART.	tiroirs		RAL	CHF
	KG			
M52R070C01031PD	100-75-50	92-96-100%	7035+7016	2386,00
M52R070C0103108	100-75-50	92-96-100%	7035	2386,00
M52R070C0103104	100-75-50	92-96-100%	5012	2520,00

H=922 mm

Roues: Caoutchouc élastique Ø 125 mm
Capacité de charge armoire : 750 kg

ARMOIRE AVEC ROUES ET 6 TIROIRS 2X75 3X100 1X150



ART.	tiroirs		RAL	CHF
	KG			
M52R070C01044PD	100-75-50	92-96-100%	7035+7016	2568,00
M52R070C0104408	100-75-50	92-96-100%	7035	2568,00
M52R070C0104404	100-75-50	92-96-100%	5012	2735,00

H=922 mm

Roues: Caoutchouc élastique Ø 125 mm
Capacité de charge armoire : 750 kg





MATÉRIEL DE SÉPARATION



ART.	convient pour tiroir H mm	composants	CHF
FFH40051200	50/300	15 x Diviseur transversal L=36 mm 10 x Diviseur transversal L=47 mm 6 x Diviseur transversal L=73 mm 6 x Diviseur 2 canaux 6 x Diviseur 3 canaux 6 x Diviseur 4 canaux	82,00



ART.	convient pour tiroir H mm	composants	CHF
FFH40051500	50/300	30 x Diviseur transversal L=36 mm 10 x Diviseur transversal L=47 mm 6 x Diviseur 3 canaux 12 x Diviseur 4 canaux	87,50



ART.	convient pour tiroir H mm	composants	CHF
FFH40051100	50	18 x Bac de rangement 150x150 mm	77,50
FFH40071100	75		88,00
FFH40101100	100/125		99,00



ART.	convient pour tiroir H mm	composants	CHF
FFH40051300	50	12 x Bac de rangement 150x75 mm 12 x Bac de rangement 150x150 mm	74,50
FFH40071300	75		91,50
FFH40101300	100/125		105,50



ART.	convient pour tiroir H mm	composants	CHF
FFH40051600	50	20 x Bac de rangement 75x75 mm 14 x Bac de rangement 150x75 mm 6 x Bac de rangement 150x150 mm	89,00
FFH40071600	75		101,50



ART.	convient pour tiroir H mm	composants	CHF
FFH40050300	50	5 x Séparateur longitudinal fissuré L=457 mm 12 x Diviseur transversal L=151 mm	64,00
FFH40070300	75		59,00
FFH40100300	100/125		71,50
FFH40150300	150/175		93,50
FFH40200300	200/250		145,50



MATÉRIEL DE SÉPARATION



ART.	convient pour tiroir H mm	composants	CHF
FFH40050500	50	4 x Séparateur longitudinal fissuré L=457 mm 2 x Diviseur transversal L=151 mm 3 x Diviseur transversal L=202 mm	50,00
FFH40070500	75		50,00
FFH40100500	100/125		61,50
FFH40150500	150/175		84,00
FFH40200500	200/250		123,00



ART.	convient pour tiroir H mm	composants	CHF
FFH40052000	50	2 x Séparateur longitudinal fissuré L=457 mm 2 x Diviseur transversal L=304 mm	30,00
FFH40072000	75		28,50
FFH40102000	100/125		33,50
FFH40152000	150/175		41,50
FFH40202000	200/250		57,00
FFH40302000	300		101,50



ART.	convient pour tiroir H mm	composants	CHF
FFH40050600	50	7 x Séparateur longitudinal fissuré L=457 mm 12 x Diviseur transversal L=100 mm 2 x Diviseur transversal L=151 mm	81,50
FFH40070600	75		80,00
FFH40100600	100/125		103,50





ARMOIRE AVEC 1 TIROIR 1X100

ART.	tiroirs		RAL	CHF
M23A020C01005PD	100-75-50	92-96-100%	7035+7016	537,00
M23A020C0100508	100-75-50	92-96-100%	7035	537,00
M23A020C0100504	100-75-50	92-96-100%	5012	559,50

H=200 mm



ARMOIRE AVEC 1 TIROIR 1X200

ART.	tiroirs		RAL	CHF
M23A030C01006PD	100-75-50	92-96-100%	7035+7016	575,50
M23A030C0100608	100-75-50	92-96-100%	7035	575,50
M23A030C0100604	100-75-50	92-96-100%	5012	584,50

H=300 mm



ARMOIRE AVEC 3 TIROIRS 1X50 1X100 1X150

ART.	tiroirs		RAL	CHF
M23A040C01001PD	100-75-50	92-96-100%	7035+7016	941,00
M23A040C0100108	100-75-50	92-96-100%	7035	1014,00
M23A040C0100104	100-75-50	92-96-100%	5012	1078,50

H=400 mm



ARMOIRE AVEC 3 TIROIRS 2X75 1X150

ART.	tiroirs		RAL	CHF
M23A040C01002PD	100-75-50	92-96-100%	7035+7016	1003,00
M23A040C0100208	100-75-50	92-96-100%	7035	1003,00
M23A040C0100204	100-75-50	92-96-100%	5012	1063,00

H=400 mm



ARMOIRE AVEC 4 TIROIRS 2X75 1X150 1X200

ART.	tiroirs		RAL	CHF
M23A060C01020PD	100-75-50	92-96-100%	7035+7016	1213,50
M23A060C0102008	100-75-50	92-96-100%	7035	1213,50
M23A060C0102004	100-75-50	92-96-100%	5012	1282,00

H=600 mm



ARMOIRE AVEC 5 TIROIRS 1X50 2X75 1X100 1X200

ART.	tiroirs		RAL	CHF
	KG			
M23A060C01021PD	100-75-50	92-96-100%	7035+7016	1344,00
M23A060C0102108	100-75-50	92-96-100%	7035	1344,00
M23A060C0102104	100-75-50	92-96-100%	5012	1443,50

H=600 mm



ARMOIRE AVEC 5 TIROIRS 2X75 1X100 1X150 1X200

ART.	tiroirs		RAL	CHF
	KG			
M23A070C01031PD	100-75-50	92-96-100%	7035+7016	1376,50
M23A070C0103108	100-75-50	92-96-100%	7035	1376,50
M23A070C0103104	100-75-50	92-96-100%	5012	1466,00

H=700 mm



ARMOIRE AVEC 4 TIROIRS 1X100 2X150 1X200

ART.	tiroirs		RAL	CHF
	KG			
M23A070C01049PD	100-75-50	92-96-100%	7035+7016	1257,50
M23A070C0104908	100-75-50	92-96-100%	7035	1257,50
M23A070C0104904	100-75-50	92-96-100%	5012	1321,50

H=700 mm



ARMOIRE AVEC 6 TIROIRS 1X50 2X75 2X100 1X200

ART.	tiroirs		RAL	CHF
	KG			
M23A070C01032PD	100-75-50	92-96-100%	7035+7016	1506,00
M23A070C0103208	100-75-50	92-96-100%	7035	1506,00
M23A070C0103204	100-75-50	92-96-100%	5012	1626,00

H=700 mm



ARMOIRE AVEC 4 TIROIRS 2X100 1X200 1X300

ART.	tiroirs		RAL	CHF
	KG			
M23A080C01055PD	100-75-50	92-96-100%	7035+7016	1316,00
M23A080C0105508	100-75-50	92-96-100%	7035	1316,00
M23A080C0105504	100-75-50	92-96-100%	5012	1384,50

H=800 mm





ARMOIRE AVEC 5 TIROIRS 1X50 2X100 1X150 1X300

ART.	tiroirs		RAL	CHF
	KG			
M23A080C01054PD	100-75-50	92-96-100%	7035+7016	1432,50
M23A080C0105408	100-75-50	92-96-100%	7035	1432,50
M23A080C0105404	100-75-50	92-96-100%	5012	1535,00

H=800 mm



ARMOIRE AVEC 6 TIROIRS 2X75 2X100 1X150 1X200

ART.	tiroirs		RAL	CHF
	KG			
M23A080C01056PD	100-75-50	92-96-100%	7035+7016	1562,00
M23A080C0105608	100-75-50	92-96-100%	7035	1562,00
M23A080C0105604	100-75-50	92-96-100%	5012	1675,00

H=800 mm



ARMOIRE AVEC 7 TIROIRS 1X50 2X75 2X100 2X150

ART.	tiroirs		RAL	CHF
	KG			
M23A080C01066PD	100-75-50	92-96-100%	7035+7016	1677,50
M23A080C0106608	100-75-50	92-96-100%	7035	1677,50
M23A080C0106604	100-75-50	92-96-100%	5012	1824,50

H=800 mm



ARMOIRE AVEC 7 TIROIRS 2X75 4X100 1X150

ART.	tiroirs		RAL	CHF
	KG			
M23A080C01065PD	100-75-50	92-96-100%	7035+7016	1689,50
M23A080C0106508	100-75-50	92-96-100%	7035	1689,50
M23A080C0106504	100-75-50	92-96-100%	5012	1838,00

H=800 mm



ARMOIRE AVEC PORTE ET 1 TIROIR 1X75 1XPR 1XPE

ART.	tiroirs / étagères extractibles		RAL	CHF
	KG			
M23A080C01069PD	100-75-50	92-96-100%	7035+7016	1295,50
M23A080C0106908	100-75-50	92-96-100%	7035	1295,50
M23A080C0106904	100-75-50	92-96-100%	5012	1339,50

H=800 mm



ARMOIRE AVEC 4 TIROIRS 3X150 1X300

ART.	tiroirs		RAL	CHF
	KG			
M23A085C010AQP	100-75-50	92-96-100%	7035+7016	1330,50
M23A085C010AQ08	100-75-50	92-96-100%	7035	1330,50
M23A085C010AQ04	100-75-50	92-96-100%	5012	1397,50

H=850 mm



ARMOIRE AVEC 5 TIROIRS 1X50 2X100 1X200 1X300

ART.	tiroirs		RAL	CHF
	KG			
M23A085C01093PD	100-75-50	92-96-100%	7035+7016	1477,00
M23A085C0109308	100-75-50	92-96-100%	7035	1477,00
M23A085C0109304	100-75-50	92-96-100%	5012	1570,00

H=850 mm



ARMOIRE AVEC 5 TIROIRS 2X100 1X150 2X200

ART.	tiroirs		RAL	CHF
	KG			
M23A085C01090PD	100-75-50	92-96-100%	7035+7016	1350,50
M23A085C0109008	100-75-50	92-96-100%	7035	1486,00
M23A085C0109004	100-75-50	92-96-100%	5012	1565,00

H=850 mm



ARMOIRE AVEC 6 TIROIRS 1X75 3X100 1X125 1X250

ART.	tiroirs		RAL	CHF
	KG			
M23A085C01094PD	100-75-50	92-96-100%	7035+7016	1603,50
M23A085C0109408	100-75-50	92-96-100%	7035	1603,50
M23A085C0109404	100-75-50	92-96-100%	5012	1721,50

H=850 mm



ARMOIRE AVEC 6 TIROIRS 1X50 2X100 2X150 1X200

ART.	tiroirs		RAL	CHF
	KG			
M23A085C01091PD	100-75-50	92-96-100%	7035+7016	1602,50
M23A085C0109108	100-75-50	92-96-100%	7035	1602,50
M23A085C0109104	100-75-50	92-96-100%	5012	1714,50

H=850 mm





ARMOIRE AVEC 7 TIROIRS 1X50 2X75 2X100 1X150 1X200

ART.	tiroirs		RAL	CHF
	KG			
M23A085C010AEPD	100-75-50	92-96-100%	7035+7016	1722,00
M23A085C010AE08	100-75-50	92-96-100%	7035	1722,00
M23A085C010AE04	100-75-50	92-96-100%	5012	1860,50

H=850 mm



ARMOIRE AVEC 7 TIROIRS 2X75 3X100 2X150

ART.	tiroirs		RAL	CHF
	KG			
M23A085C01095PD	100-75-50	92-96-100%	7035+7016	1718,50
M23A085C0109508	100-75-50	92-96-100%	7035	1718,50
M23A085C0109504	100-75-50	92-96-100%	5012	1862,50

H=850 mm



ARMOIRE AVEC 8 TIROIRS 1X50 2X75 4X100 1X150

ART.	tiroirs		RAL	CHF
	KG			
M23A085C01087PD	100-75-50	92-96-100%	7035+7016	1849,00
M23A085C0108708	100-75-50	92-96-100%	7035	1849,00
M23A085C0108704	100-75-50	92-96-100%	5012	2023,50

H=850 mm



ARMOIRE AVEC ROUES ET 4 TIROIRS 2X75 1X150 1X200

ART.	tiroirs		RAL	CHF
	KG			
M23R060C01020PD	100-75-50	92-96-100%	7035+7016	1599,00
M23R060C0102008	100-75-50	92-96-100%	7035	1599,00
M23R060C0102004	100-75-50	92-96-100%	5012	1667,50

H=822 mm

Roues: Caoutchouc standard Ø 125 mm
Capacité de charge armoire : 300 kg



ARMOIRE AVEC ROUES ET 5 TIROIRS 1X50 2X75 1X100 1X200



ART.	tiroirs		RAL	CHF
	KG			
M23R060C01021PD	100-75-50	92-96-100%	7035+7016	1730,00
M23R060C0102108	100-75-50	92-96-100%	7035	1730,00
M23R060C0102104	100-75-50	92-96-100%	5012	1828,50

H=822 mm

Roues: Caoutchouc standard Ø 125 mm
Capacité de charge armoire : 300 kg



ARMOIRE AVEC ROUES ET 6 TIROIRS 4X75 2X100



ART.	tiroirs		RAL	CHF
	 KG			
M23R060C01022PD	100-75-50	92-96-100%	7035+7016	1846,00
M23R060C0102208	100-75-50	92-96-100%	7035	1846,00
M23R060C0102204	100-75-50	92-96-100%	5012	1976,00

H=822 mm

Roues: Caoutchouc standard Ø 125 mm
Capacité de charge armoire : 300 kg



ARMOIRE AVEC ROUES ET 5 TIROIRS 2X75 1X100 1X150 1X200



ART.	tiroirs		RAL	CHF
	 KG			
M23R070C01031PD	100-75-50	92-96-100%	7035+7016	1774,00
M23R070C0103108	100-75-50	92-96-100%	7035	1774,00
M23R070C0103104	100-75-50	92-96-100%	5012	1865,00

H=922 mm

Roues: Caoutchouc standard Ø 125 mm
Capacité de charge armoire : 300 kg



ARMOIRE AVEC ROUES ET 6 TIROIRS 1X50 2X75 2X100 1X200



ART.	tiroirs		RAL	CHF
	 KG			
M23R070C01032PD	100-75-50	92-96-100%	7035+7016	1905,00
M23R070C0103208	100-75-50	92-96-100%	7035	1905,00
M23R070C0103204	100-75-50	92-96-100%	5012	2026,50

H=922 mm

Roues: Caoutchouc standard Ø 125 mm
Capacité de charge armoire : 300 kg



ARMOIRE AVEC ROUES ET 5 TIROIRS 1X50 2X100 1X150 1X300



ART.	tiroirs		RAL	CHF
	 KG			
M23R080C01054PD	100-75-50	92-96-100%	7035+7016	1824,50
M23R080C0105408	100-75-50	92-96-100%	7035	1824,50
M23R080C0105404	100-75-50	92-96-100%	5012	1927,00

H=1022 mm

Roues: Caoutchouc standard Ø 125 mm
Capacité de charge armoire : 300 kg



ARMOIRE AVEC ROUES ET 5 TIROIRS 3X100 2X200

ART.	tiroirs		RAL	CHF
	 KG			
M23R080C01063PD	100-75-50	92-96-100%	7035+7016	1850,00
M23R080C0106308	100-75-50	92-96-100%	7035	1850,00
M23R080C0106304	100-75-50	92-96-100%	5012	1933,00

H=1022 mm

Roues: Caoutchouc standard Ø 125 mm
Capacité de charge armoire : 300 kg





ARMOIRE AVEC ROUES ET 7 TIROIRS 2X75 4X100 1X150

ART.	tiroirs		RAL	CHF
	KG			
M23R080C01065PD	100-75-50	92-96-100%	7035+7016	2081,50
M23R080C0106508	100-75-50	92-96-100%	7035	2081,50
M23R080C0106504	100-75-50	92-96-100%	5012	2231,00

H=1022 mm

Roues: Caoutchouc standard Ø 125 mm
Capacité de charge armoire : 300 kg



ARMOIRE AVEC ROUES ET 7 TIROIRS 1X50 2X75 2X100 2X150

ART.	tiroirs		RAL	CHF
	KG			
M23R080C01066PD	100-75-50	92-96-100%	7035+7016	2070,50
M23R080C0106608	100-75-50	92-96-100%	7035	2070,50
M23R080C0106604	100-75-50	92-96-100%	5012	2218,00

H=1022 mm

Roues: Caoutchouc standard Ø 125 mm
Capacité de charge armoire : 300 kg





DIM. INTÉRIEURES LxP



CHARGE UTILE



EXTRACTION



RAL 7035 + RAL 7016



RAL 5012



RAL 7035



MATÉRIEL DE SÉPARATION



ART.	convient pour tiroir H mm	composants	CHF
FFH86050100	50/300	12 x Diviseur 4 canaux 50 x Diviseur transversal L=36 mm	57,00



ART.	convient pour tiroir H mm	composants	CHF
FFH86050200	50/300	4 x Diviseur 4 canaux 8 x Diviseur 3 canaux 20 x Diviseur transversal L=36 mm 10 x Diviseur transversal L=47 mm	70,00

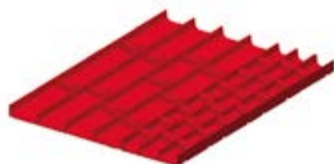

ART.	convient pour tiroir H mm	composants	CHF
FFH86050300	50/300	4 x Diviseur 3 canaux 8 x Diviseur 2 canaux 20 x Diviseur transversal L=47 mm 10 x Diviseur transversal L=73 mm	67,00



ART.	convient pour tiroir H mm	composants	CHF
FFH86051600	50	16 x Bac de rangement avec diviseur fixe 75x75 mm	60,50
FFH86071600	75	16 x Bac de rangement 75x75 mm 4 x Bac de rangement 150x75 mm 2 x Bac de rangement 150x150 mm	64,00

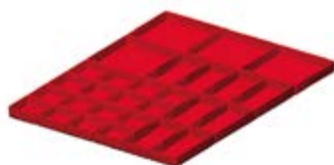

ART.	convient pour tiroir H mm	composants	CHF
FFH86051700	50	16 x Bac de rangement 75x75 mm	57,50
FFH86071700	75	8 x Bac de rangement 150x75 mm 4 x Bac de rangement 150x150 mm	64,00



ART.	convient pour tiroir H mm	composants	CHF
FFH86051800	50	12 x Bac de rangement 150x75 mm 6 x Bac de rangement 150x150 mm	52,00
FFH86071800	75		58,50
FFH86101800	100/125		65,00



MATÉRIEL DE SÉPARATION



ART.	convient pour tiroir H mm	composants	CHF
FFH86050700	50	1 x Séparateur longitudinal fissuré L=610 mm 1 x Diviseur transversal L=202 mm 1 x Diviseur transversal L=253 mm	23,00
FFH86070700	75		18,00
FFH86100700	100/125		19,00
FFH86150700	150/175		24,00
FFH86200700	200/250		37,50
FFH86300700	300		73,50



ART.	convient pour tiroir H mm	composants	CHF
FFH86050800	50	2 x Séparateur longitudinal fissuré L=610 mm 3 x Diviseur transversal L=151 mm	31,00
FFH86070800	75		22,00
FFH86100800	100/125		24,50
FFH86150800	150/175		32,00
FFH86200800	200/250		56,00
FFH86300800	300		112,00



ART.	convient pour tiroir H mm	composants	CHF
FFH86050900	50	2 x Séparateur longitudinal fissuré L=610 mm 10 x Diviseur transversal L=151 mm	39,00
FFH86070900	75		30,50
FFH86100900	100/125		34,50
FFH86150900	150/175		49,50
FFH86200900	200/250		74,50



ART.	convient pour tiroir H mm	composants	CHF
FFH86051000	50	3 x Séparateur longitudinal fissuré L=610 mm 6 x Diviseur transversal L=100 mm 2 x Diviseur transversal L=151 mm	43,50
FFH86071000	75		31,00
FFH86101000	100/125		39,00
FFH86151000	150/175		55,00

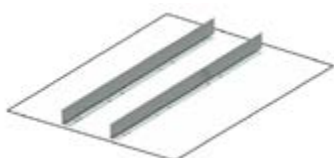

ART.	convient pour tiroir H mm	composants	CHF
FFH86051300	50	2 x Séparateur longitudinal non fissuré L=610 mm	24,00
FFH86071300	75		23,00
FFH86101300	100/125		24,50
FFH86151300	150/175		28,50
FFH86201300	200/250		34,00
FFH86301300	300		43,50

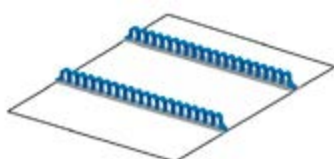

ART.	convient pour tiroir H mm	composants	CHF
FFH86051900	50/300	2 x Porte-outils multiusage	41,00





ARMOIRE AVEC 4 TIROIRS 1X100 2X150 1X300



ART.	tiroirs		RAL	CHF
	KG			
M33A080C01072PD	100-75-50	92-96-100%	7035+7016	1532,50
M33A080C0107208	100-75-50	92-96-100%	7035	1532,50
M33A080C0107204	100-75-50	92-96-100%	5012	1626,00

H=800 mm

ARMOIRE AVEC 6 TIROIRS 2X75 2X100 1X150 1X200



ART.	tiroirs		RAL	CHF
	KG			
M33A080C01056PD	100-75-50	92-96-100%	7035+7016	1833,50
M33A080C0105608	100-75-50	92-96-100%	7035	1833,50
M33A080C0105604	100-75-50	92-96-100%	5012	1979,00

H=800 mm

ARMOIRE AVEC 4 TIROIRS 1X100 1X150 1X200 1X300



ART.	tiroirs		RAL	CHF
	KG			
M33A085C01092PD	100-75-50	92-96-100%	7035+7016	1489,00
M33A085C0109208	100-75-50	92-96-100%	7035	1489,00
M33A085C0109204	100-75-50	92-96-100%	5012	1589,50
M33A085C010ASPD	200	100%	7035+7016	1743,00
M33A085C010AS08	200	100%	7035	1743,00
M33A085C010AS04	200	100%	5012	1843,50

H=850 mm

ARMOIRE AVEC 5 TIROIRS 1X50 2X100 1X200 1X300



ART.	tiroirs		RAL	CHF
	KG			
M33A085C01093PD	100-75-50	92-96-100%	7035+7016	1637,50
M33A085C0109308	100-75-50	92-96-100%	7035	1637,50
M33A085C0109304	100-75-50	92-96-100%	5012	1772,00
M33A085C010ATPD	200	100%	7035+7016	1891,50
M33A085C010AT08	200	100%	7035	1891,50
M33A085C010AT04	200	100%	5012	2025,50

H=850 mm Les tiroirs H=50 mm ont toujours une sortie flexible



ARMOIRE AVEC 5 TIROIRS 1X100 3X150 1X200

ART.	tiroirs		RAL	CHF
	KG			
M33A085C01088PD	100-75-50	92-96-100%	7035+7016	1640,50
M33A085C0108808	100-75-50	92-96-100%	7035	1640,50
M33A085C0108804	100-75-50	92-96-100%	5012	1751,50
M33A085C010APPD	200	100%	7035+7016	1958,00
M33A085C010AP08	200	100%	7035	1958,00
M33A085C010AP04	200	100%	5012	2068,50

H=850 mm



ARMOIRE AVEC 7 TIROIRS 1X50 2X75 2X100 1X150 1X200

ART.	tiroirs		RAL	CHF
	KG			
M33A085C010AEPD	100-75-50	92-96-100%	7035+7016	1936,50
M33A085C010AE08	100-75-50	92-96-100%	7035	1936,50
M33A085C010AE04	100-75-50	92-96-100%	5012	2110,50
M33A085C010AFPD	200	100%	7035+7016	2317,00
M33A085C010AF08	200	100%	7035	2317,00
M33A085C010AF04	200	100%	5012	2491,50

H=850 mm Les tiroirs H=50 mm ont toujours une sortie flexible



ARMOIRE AVEC 7 TIROIRS 2X75 3X100 2X150

ART.	tiroirs		RAL	CHF
	KG			
M33A085C01095PD	100-75-50	92-96-100%	7035+7016	1932,50
M33A085C0109508	100-75-50	92-96-100%	7035	1932,50
M33A085C0109504	100-75-50	92-96-100%	5012	2096,00
M33A085C010AUPD	200	100%	7035+7016	2377,00
M33A085C010AU08	200	100%	7035	2377,00
M33A085C010AU04	200	100%	5012	2540,50

H=850 mm



ARMOIRE AVEC 8 TIROIRS 1X50 2X75 4X100 1X150

ART.	tiroirs		RAL	CHF
	KG			
M33A085C01087PD	100-75-50	92-96-100%	7035+7016	2081,00
M33A085C0108708	100-75-50	92-96-100%	7035	2081,00
M33A085C0108704	100-75-50	92-96-100%	5012	2278,50
M33A085C010AVPD	200	100%	7035+7016	2525,50
M33A085C010AV08	200	100%	7035	2525,50
M33A085C010AV04	200	100%	5012	2723,00

H=850 mm Les tiroirs H=50 mm ont toujours une sortie flexible





ARMOIRE AVEC 6 TIROIRS 1X50 3X150 2X200



ART.	tiroirs		RAL	CHF
	KG			
M33A100C010CZPD	100-75-50	92-96-100%	7035+7016	1904,50
M33A100C010CZ08	100-75-50	92-96-100%	7035	1904,50
M33A100C010CZ04	100-75-50	92-96-100%	5012	2046,50
M33A100C010DAPD	200	100%	7035+7016	2221,50
M33A100C010DA08	200	100%	7035	2221,50
M33A100C010DA04	200	100%	5012	2363,50

H=1000 mm Les tiroirs H=50 mm ont toujours une sortie flexible

ARMOIRE AVEC 6 TIROIRS 1X100 4X150 1X200



ART.	tiroirs		RAL	CHF
	KG			
M33A100C010DBPD	100-75-50	92-96-100%	7035+7016	1901,00
M33A100C010DB08	100-75-50	92-96-100%	7035	1901,00
M33A100C010DB04	100-75-50	92-96-100%	5012	2032,00
M33A100C010DCPD	200	100%	7035+7016	2282,00
M33A100C010DC08	200	100%	7035	2282,00
M33A100C010DC04	200	100%	5012	2413,00

H=1000 mm

ARMOIRE AVEC 7 TIROIRS 1X50 2X75 2X100 1X200 1X300



ART.	tiroirs		RAL	CHF
	KG			
M33A100C010BNPD	100-75-50	92-96-100%	7035+7016	2046,00
M33A100C010BN08	100-75-50	92-96-100%	7035	2046,00
M33A100C010BN04	100-75-50	92-96-100%	5012	2229,00
M33A100C010BPPD	200	100%	7035+7016	2427,00
M33A100C010BP08	200	100%	7035	2427,00
M33A100C010BP04	200	100%	5012	2609,50

H=1000 mm Les tiroirs H=50 mm ont toujours une sortie flexible

ARMOIRE AVEC 7 TIROIRS 2X75 1X100 3X150 1X200



ART.	tiroirs		RAL	CHF
	KG			
M33A100C010AWPD	100-75-50	92-96-100%	7035+7016	2048,50
M33A100C010AW08	100-75-50	92-96-100%	7035	2048,50
M33A100C010AW04	100-75-50	92-96-100%	5012	2208,50
M33A100C010BHPD	200	100%	7035+7016	2493,00
M33A100C010BH08	200	100%	7035	2493,00
M33A100C010BH04	200	100%	5012	2653,00

H=1000 mm



ARMOIRE AVEC 8 TIROIRS 1X50 2X75 2X100 2X150 1X200



ART.	tiroirs		RAL	CHF
	KG			
M33A100C010CUPD	100-75-50	92-96-100%	7035+7016	2197,00
M33A100C010CU08	100-75-50	92-96-100%	7035	2197,00
M33A100C010CU04	100-75-50	92-96-100%	5012	2391,00
M33A100C010CVPD	200	100%	7035+7016	2641,00
M33A100C010CV08	200	100%	7035	2641,00
M33A100C010CV04	200	100%	5012	2835,50

H=1000 mm Les tiroirs H=50 mm ont toujours une sortie flexible

ARMOIRE AVEC 8 TIROIRS 2X75 3X100 3X150



ART.	tiroirs		RAL	CHF
	KG			
M33A100C010DDPD	100-75-50	92-96-100%	7035+7016	2193,50
M33A100C010DD08	100-75-50	92-96-100%	7035	2193,50
M33A100C010DD04	100-75-50	92-96-100%	5012	2376,00
M33A100C010DEPD	200	100%	7035+7016	2701,50
M33A100C010DE08	200	100%	7035	2701,50
M33A100C010DE04	200	100%	5012	2884,00

H=1000 mm

ARMOIRE AVEC 9 TIROIRS 9X100



ART.	tiroirs		RAL	CHF
	KG			
M33A100C010BLPD	100-75-50	92-96-100%	7035+7016	2341,00
M33A100C010BL08	100-75-50	92-96-100%	7035	2341,00
M33A100C010BL04	100-75-50	92-96-100%	5012	2563,50
M33A100C010BMPD	200	100%	7035+7016	2912,50
M33A100C010BM08	200	100%	7035	2912,50
M33A100C010BM04	200	100%	5012	3134,50

H=1000 mm

ARMOIRE AVEC 10 TIROIRS 1X50 2X75 7X100



ART.	tiroirs		RAL	CHF
	KG			
M33A100C010DFPD	100-75-50	92-96-100%	7035+7016	2490,00
M33A100C010DF08	100-75-50	92-96-100%	7035	2490,00
M33A100C010DF04	100-75-50	92-96-100%	5012	2741,00
M33A100C010DGPD	200	100%	7035+7016	3061,00
M33A100C010DG08	200	100%	7035	3061,00
M33A100C010DG04	200	100%	5012	3312,50

H=1000 mm Les tiroirs H=50 mm ont toujours une sortie flexible





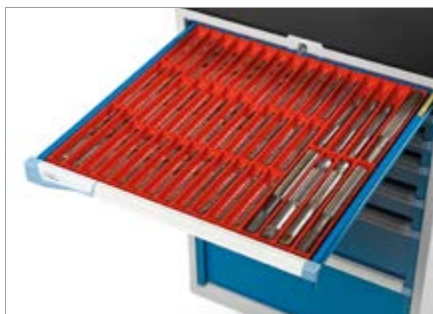

TIROIR H 50 mm
Set composé de 16 diviseurs à 4 canaux et 65 diviseurs transversaux 36 mm



TIROIR H 75 mm
Set de prédisposition pour thermoformés



TIROIR H 75 mm
Set de prédisposition pour thermoformés



TIROIR H 100 mm
Set de prédisposition pour thermoformés



TIROIR H 100 mm
Set composé de 3 séparateurs longitudinaux fissurés 610 mm et 15 diviseurs transversaux 149 mm



TIROIR H 200 mm
Set composé de 2 séparateurs longitudinaux fissurés 610 mm et 3 diviseurs transversaux 200 mm



TIROIR H 300 mm
Set composé d'1 séparateur longitudinal fissuré 610 mm



Disponibles en plusieurs dimensions

Outils et thermoformés non compris



ARMOIRE AVEC PORTES ET 2 TIROIRS 2X75 2XPE



ART.	tiroirs / étagères extractibles		RAL	CHF
M33A100C010LJPD	100-75-50	92-96-100%	7035+7016	1952,00
M33A100C010LJ08	100-75-50	92-96-100%	7035	1952,00
M33A100C010LJ04	100-75-50	92-96-100%	5012	2055,50
M33A100C010LKPD	200	100%	7035+7016	2205,50
M33A100C010LK08	200	100%	7035	2205,50
M33A100C010LK04	200	100%	5012	2310,00

H=1022 mm

ARMOIRE AVEC PORTES 2XPR 2XPE



ART.	étagères extractibles		RAL	CHF
M33A100C010LMPD	100-75-50	92-96-100%	7035+7016	1843,00
M33A100C010LM08	100-75-50	92-96-100%	7035	1843,00
M33A100C010LM04	100-75-50	92-96-100%	5012	1897,00
M33A100C010LNPD	200	100%	7035+7016	1968,50
M33A100C010LN08	200	100%	7035	1968,50
M33A100C010LN04	200	100%	5012	2022,50

H=1022 mm

ARMOIRE AVEC PORTES ET 4 TIROIRS 4X75



ART.	tiroirs		RAL	CHF
M33A100C010CCPD	100-75-50	92-96-100%	7035+7016	1881,00
M33A100C010CC08	100-75-50	92-96-100%	7035	1881,00
M33A100C010CC04	100-75-50	92-96-100%	5012	1980,50
M33A100C010CDPD	200	100%	7035+7016	2135,00
M33A100C010CD08	200	100%	7035	2135,00
M33A100C010CD04	200	100%	5012	2234,00

H=1022 mm

ARMOIRE AVEC PORTES ET 3 TIROIRS 1X125 2X75 2XPE



ART.	tiroirs / étagères extractibles		RAL	CHF
M33A100C010LRPD	100-75-50	92-96-100%	7035+7016	2212,00
M33A100C010LR08	100-75-50	92-96-100%	7035	2212,00
M33A100C010LR04	100-75-50	92-96-100%	5012	2340,50
M33A100C010LSPD	200	100%	7035+7016	2529,00
M33A100C010LS08	200	100%	7035	2529,00
M33A100C010LS04	200	100%	5012	2658,00

H=1022 mm



ARMOIRE AVEC PORTES ET 5 TIROIRS 1X50 2X75 2X100 1XPE



ART.	tiroirs / étagères extractibles		RAL	CHF
	KG			
M33A100C010LTPD	100-75-50	92-96-100%	7035+7016	2341,00
M33A100C010LT08	100-75-50	92-96-100%	7035	2341,00
M33A100C010LT04	100-75-50	92-96-100%	5012	2496,00
M33A100C010LUPD	200	100%	7035+7016	2659,00
M33A100C010LU08	200	100%	7035	2659,00
M33A100C010LU04	200	100%	5012	2813,50

H=1022 mm Les tiroirs H=50 mm ont toujours une sortie flexible

ARMOIRE AVEC PORTES ET 5 TIROIRS 1X50 4X75 1XPE



ART.	tiroirs / étagères extractibles		RAL	CHF
	KG			
M33A100C010LVPD	100-75-50	92-96-100%	7035+7016	2326,00
M33A100C010LV08	100-75-50	92-96-100%	7035	2326,00
M33A100C010LV04	100-75-50	92-96-100%	5012	2480,50
M33A100C010LWPD	200	100%	7035+7016	2643,50
M33A100C010LW08	200	100%	7035	2643,50
M33A100C010LW04	200	100%	5012	2798,00

H=1022 mm Les tiroirs H=50 mm ont toujours une sortie flexible

ARMOIRE AVEC PORTES COULISSANTES ET 4 TIROIRS 4X75 2XPE



ART.	tiroirs / étagères extractibles		RAL	CHF
	KG			
M33D100C010GYPD	100-75-50	92-96-100%	7035+7016	3745,50
M33D100C010GY08	100-75-50	92-96-100%	7035	3745,50
M33D100C010GY04	100-75-50	92-96-100%	5012	3899,00
M33D100C010GZPD	200	100%	7035+7016	4126,50
M33D100C010GZ08	200	100%	7035	4126,50
M33D100C010GZ04	200	100%	5012	4280,00

H=1022 mm

ARMOIRE AVEC PORTES COULISSANTES 4XPR 2XPE



ART.	étagères extractibles		RAL	CHF
	KG			
M33D100C010JAPD	100-75-50	92-96-100%	7035+7016	3354,00
M33D100C010JA08	100-75-50	92-96-100%	7035	3354,00
M33D100C010JA04	100-75-50	92-96-100%	5012	3408,50
M33D100C010JBPD	200	100%	7035+7016	3479,50
M33D100C010JB08	200	100%	7035	3479,50
M33D100C010JB04	200	100%	5012	3534,00

H=1022 mm





ARMOIRE AVEC PORTES COULISSANTES ET 4 TIROIRS 4X75 4XPE



ART.	tiroirs / étagères extractibles		RAL	CHF
	KG			
M33D100C010HEPD	100-75-50	92-96-100%	7035+7016	4156,50
M33D100C010HE08	100-75-50	92-96-100%	7035	4156,50
M33D100C010HE04	100-75-50	92-96-100%	5012	4364,50
M33D100C010HFPD	200	100%	7035+7016	4664,50
M33D100C010HF08	200	100%	7035	4664,50
M33D100C010HF04	200	100%	5012	4872,50

H=1022 mm

ARMOIRE AVEC 9 TIROIRS 2X75 2X100 1X150 3X200 1X300



ART.	tiroirs		RAL	CHF
	KG			
M33A150C010LXPD	100-75-50	92-96-100%	7035+7016	2663,50
M33A150C010LX08	100-75-50	92-96-100%	7035	2663,50
M33A150C010LX04	100-75-50	92-96-100%	5012	2893,00
M33A150C010LYPD	200	100%	7035+7016	3234,50
M33A150C010LY08	200	100%	7035	3234,50
M33A150C010LY04	200	100%	5012	3464,00

H=1500 mm

ARMOIRE AVEC 9 TIROIRS 2X100 6X150 1X300



ART.	tiroirs		RAL	CHF
	KG			
M33A150C010FJPD	100-75-50	92-96-100%	7035+7016	2658,00
M33A150C010FJ08	100-75-50	92-96-100%	7035	2658,00
M33A150C010FJ04	100-75-50	92-96-100%	5012	2853,50
M33A150C010FKPD	200	100%	7035+7016	3229,50
M33A150C010FK08	200	100%	7035	3229,50
M33A150C010FK04	200	100%	5012	3425,00

H=1500 mm

ARMOIRE AVEC 10 TIROIRS 1X50 4X100 1X150 4X200



ART.	tiroirs		RAL	CHF
	KG			
M33A150C010LZPD	100-75-50	92-96-100%	7035+7016	2817,50
M33A150C010LZ08	100-75-50	92-96-100%	7035	2817,50
M33A150C010LZ04	100-75-50	92-96-100%	5012	3074,00
M33A150C010MAPD	200	100%	7035+7016	3389,00
M33A150C010MA08	200	100%	7035	3389,00
M33A150C010MA04	200	100%	5012	3645,50

H=1500 mm Les tiroirs H=50 mm ont toujours une sortie flexible



ARMOIRE AVEC PORTES ET 3 TIROIRS 2X75 1X150 2XPE



ART.	tiroirs / étagères extractibles		RAL	CHF
	KG			
M33A150C010LAPD	100-75-50	92-96-100%	7035+7016	2199,00
M33A150C010LA08	100-75-50	92-96-100%	7035	2199,00
M33A150C010LA04	100-75-50	92-96-100%	5012	2321,50
M33A150C010LBDP	200	100%	7035+7016	2513,50
M33A150C010LB08	200	100%	7035	2513,50
M33A150C010LB04	200	100%	5012	2636,50

H=1500 mm

ARMOIRE AVEC PORTES 3XPR 2XPE



ART.	étagères extractibles		RAL	CHF
	KG			
M33A150C010LCPD	100-75-50	92-96-100%	7035+7016	2020,50
M33A150C010LC08	100-75-50	92-96-100%	7035	2020,50
M33A150C010LC04	100-75-50	92-96-100%	5012	2074,50
M33A150C010LDPD	200	100%	7035+7016	2145,00
M33A150C010LD08	200	100%	7035	2145,00
M33A150C010LD04	200	100%	5012	2199,00

H=1500 mm

ARMOIRE AVEC PORTES ET 5 TIROIRS 2X75 3X150



ART.	tiroirs		RAL	CHF
	KG			
M33A150C010LEPD	100-75-50	92-96-100%	7035+7016	2174,00
M33A150C010LE08	100-75-50	92-96-100%	7035	2174,00
M33A150C010LE04	100-75-50	92-96-100%	5012	2281,50
M33A150C010LFPD	200	100%	7035+7016	2488,00
M33A150C010LF08	200	100%	7035	2488,00
M33A150C010LF04	200	100%	5012	2596,00

H=1500 mm



PE: ÉTAGÈRE EXTRACTIBLE
PR: ÉTAGÈRE RÉGLABLE



DIM. INTÉRIEURES LxP



CHARGE UTILE



EXTRACTION



RAL 7035 + RAL 7016



RAL 5012



RAL 7035



ARMOIRE AVEC 7 TIROIRS 2XPR 2X75 1X100 3X150 1X200

ART.	tiroirs		RAL	CHF
	KG			
M33A200C010FSPD	100-75-50	92-96-100%	7035+7016	3009,00
M33A200C010FS08	100-75-50	92-96-100%	7035	3009,00
M33A200C010FS04	100-75-50	92-96-100%	5012	3150,00
M33A200C010FTPD	200	100%	7035+7016	3415,50
M33A200C010FT08	200	100%	7035	3415,50
M33A200C010FT04	200	100%	5012	3582,50

H=2000 mm



ARMOIRE AVEC PORTES ET 3 TIROIRS 2XPR 2X100 1X150 2XPE

ART.	tiroirs / étagères extractibles		RAL	CHF
	KG			
M33A200C010FWPD	100-75-50	92-96-100%	7035+7016	3058,50
M33A200C010FW08	100-75-50	92-96-100%	7035	3058,50
M33A200C010FW04	100-75-50	92-96-100%	5012	3188,50
M33A200C010FXPD	200	100%	7035+7016	3360,50
M33A200C010FX08	200	100%	7035	3360,50
M33A200C010FX04	200	100%	5012	3489,00

H=2000 mm



ARMOIRE AVEC PORTE ET 7 TIROIRS 2XPR 2X75 1X100 3X150 1X200

ART.	tiroirs		RAL	CHF
	KG			
M33A200C010TAPD	100-75-50	92-96-100%	7035+7016	3301,50
M33A200C010TA08	100-75-50	92-96-100%	7035	3301,50
M33A200C010TA04	100-75-50	92-96-100%	5012	3471,00
M33A200C010TBPD	200	100%	7035+7016	3737,00
M33A200C010TB08	200	100%	7035	3737,00
M33A200C010TB04	200	100%	5012	3905,00

H=2000 mm



ARMOIRE AVEC ROUES ET 3 TIROIRS 1X100 1X200 1X300

ART.	tiroirs		RAL	CHF
	KG			
M33R070C01029PD	100-75-50	92-96-100%	7035+7016	1836,00
M33R070C0102908	100-75-50	92-96-100%	7035	1836,00
M33R070C0102904	100-75-50	92-96-100%	5012	1916,50

H=922 mm Roues: Caoutchouc élastique Ø 125 mm
Capacité de charge armoire : 750 kg



ARMOIRE AVEC ROUES ET 5 TIROIRS 1X50 2X100 1X150 1X200

ART.	tiroirs		RAL	CHF
	KG			
M33R070C01040PD	100-75-50	92-96-100%	7035+7016	2135,50
M33R070C0104008	100-75-50	92-96-100%	7035	2135,50
M33R070C0104004	100-75-50	92-96-100%	5012	2260,50

H=922 mm Roues: Caoutchouc élastique Ø 125 mm
Capacité de charge armoire : 750 kg



ARMOIRE AVEC ROUES ET 6 TIROIRS 2X75 3X100 1X150

ART.	tiroirs		RAL	CHF
	KG			
M33R070C01044PD	100-75-50	92-96-100%	7035+7016	2279,50
M33R070C0104408	100-75-50	92-96-100%	7035	2279,50
M33R070C0104404	100-75-50	92-96-100%	5012	2423,00

H=922 mm Roues: Caoutchouc élastique Ø 125 mm
Capacité de charge armoire : 750 kg



ARMOIRE AVEC ROUES ET 7 TIROIRS 2X75 2X100 2X125 1X150

ART.	tiroirs		RAL	CHF
	KG			
M33R085C010ACPD	100-75-50	92-96-100%	7035+7016	2477,50
M33R085C010AC08	100-75-50	92-96-100%	7035	2477,50
M33R085C010AC04	100-75-50	92-96-100%	5012	2646,00

H=1072 mm Roues: Caoutchouc élastique Ø 125 mm
Capacité de charge armoire : 750 kg



ARMOIRE AVEC ROUES ET 8 TIROIRS 4X75 3X100 1X150

ART.	tiroirs		RAL	CHF
	KG			
M33R085C010AGPD	100-75-50	92-96-100%	7035+7016	2627,50
M33R085C010AG08	100-75-50	92-96-100%	7035	2627,50
M33R085C010AG04	100-75-50	92-96-100%	5012	2820,00

H=1072 mm Roues: Caoutchouc élastique Ø 125 mm
Capacité de charge armoire : 750 kg





MATÉRIEL DE SÉPARATION



ART.	convient pour tiroir H mm	composants	CHF
FFH20051500	50/300	35 x Diviseur transversal L=73 mm 16 x Diviseur 2 canaux	73,00

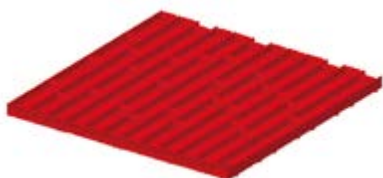

ART.	convient pour tiroir H mm	composants	CHF
FFH20051600	50/300	50 x Diviseur transversal L=47 mm 16 x Diviseur 3 canaux	78,50

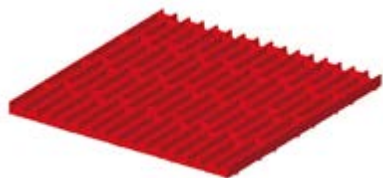

ART.	convient pour tiroir H mm	composants	CHF
FFH20051700	50/300	65 x Diviseur transversal L=36 mm 16 x Diviseur 4 canaux	85,50

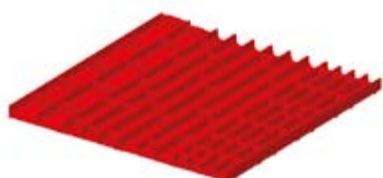

ART.	convient pour tiroir H mm	composants	CHF
FFH20052000	50/300	30 x Diviseur transversal L=36 mm 20 x Diviseur transversal L=47 mm 10 x Diviseur transversal L=73 mm 4 x Diviseur 2 canaux 8 x Diviseur 3 canaux 4 x Diviseur 4 canaux	73,00

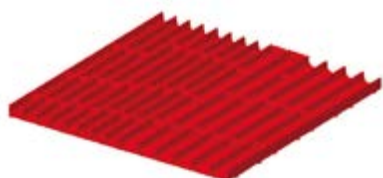

ART.	convient pour tiroir H mm	composants	CHF
FFH20052100	50/300	8 x Diviseur 3 canaux 8 x Diviseur 4 canaux 16 x Diviseur transversal L=47 mm 24 x Diviseur transversal L=36 mm	95,00

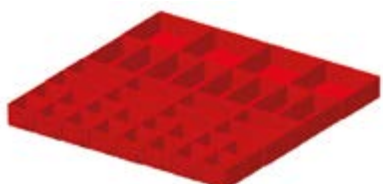

ART.	convient pour tiroir H mm	composants	CHF
FFH20051200	50	16 x Bac de rangement 75x75 mm 16 x Bac de rangement 150x75 mm	75,50
FFH20071200	75	4 x Bac de rangement 150x150 mm	89,00



MATÉRIEL DE SÉPARATION

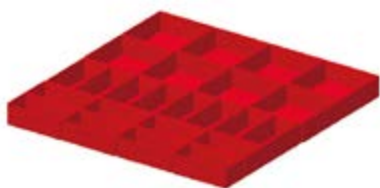

ART.	convient pour tiroir H mm	composants	CHF
FFH20051300	50	16 x Bac de rangement 150x75 mm 8 x Bac de rangement 150x150 mm	66,00
FFH20071300	75		81,00
FFH20101300	100/125		94,50



ART.	convient pour tiroir H mm	composants	CHF
FFH20050500	50	1 x Séparateur longitudinal fissuré L=610 mm 2 x Diviseur transversal L=304 mm	22,00
FFH20070500	75		21,50
FFH20100500	100/125		23,50
FFH20150500	150/175		29,50
FFH20200500	200/250		43,00
FFH20300500	300		71,00



ART.	convient pour tiroir H mm	composants	CHF
FFH20050600	50	2 x Séparateur longitudinal fissuré L=610 mm 3 x Diviseur transversal L=202 mm	33,50
FFH20070600	75		32,00
FFH20100600	100/125		37,00
FFH20150600	150/175		49,50
FFH20200600	200/250		75,00
FFH20300600	300		132,00



ART.	convient pour tiroir H mm	composants	CHF
FFH20050700	50	3 x Séparateur longitudinal fissuré L=610 mm 15 x Diviseur transversal L=151 mm	53,50
FFH20070700	75		49,50
FFH20100700	100/125		51,00
FFH20150700	150/175		73,00
FFH20200700	200/250		111,50



ART.	convient pour tiroir H mm	composants	CHF
FFH20050800	50	4 x Séparateur longitudinal fissuré L=610 mm 9 x Diviseur transversal L=151 mm 12 x Diviseur transversal L=100 mm	68,00
FFH20070800	75		63,00
FFH20100800	100/125		85,00



ART.	convient pour tiroir H mm	composants	CHF
FFH20050900	50	5 x Séparateur longitudinal fissuré L=610 mm 20 x Diviseur transversal L=100 mm	72,50
FFH20070900	75		63,00
FFH20100900	100/125		86,00
FFH20150900	150/175		118,50





ARMOIRE AVEC 7 TIROIRS 1X50 2X75 2X100 1X150 1X200



ART.	tiroirs		RAL	CHF
	KG			
M43A085C010AEPD	100-75-50	92-96-100%	7035+7016	2428,50
M43A085C010AE08	100-75-50	92-96-100%	7035	2428,50
M43A085C010AE04	100-75-50	92-96-100%	5012	2644,00
M43A085C010AFPD	200	100%	7035+7016	2808,50
M43A085C010AF08	200	100%	7035	2808,50
M43A085C010AF04	200	100%	5012	3024,50

H=850 mm Les tiroirs H=50 mm ont toujours une sortie flexible

ARMOIRE AVEC 7 TIROIRS 2X75 2X100 2X125 1X150



ART.	tiroirs		RAL	CHF
	KG			
M43A085C010ACPD	100-75-50	92-96-100%	7035+7016	2414,50
M43A085C010AC08	100-75-50	92-96-100%	7035	2414,50
M43A085C010AC04	100-75-50	92-96-100%	5012	2611,00
M43A085C010ADPD	200	100%	7035+7016	2859,00
M43A085C010AD08	200	100%	7035	2859,00
M43A085C010AD04	200	100%	5012	3055,00

H=850 mm

ARMOIRE AVEC 8 TIROIRS 4X75 3X100 1X150



ART.	tiroirs		RAL	CHF
	KG			
M43A085C010AGPD	100-75-50	92-96-100%	7035+7016	2597,00
M43A085C010AG08	100-75-50	92-96-100%	7035	2597,00
M43A085C010AG04	100-75-50	92-96-100%	5012	2832,00
M43A085C010AHPD	200	100%	7035+7016	3105,00
M43A085C010AH08	200	100%	7035	3105,00
M43A085C010AH04	200	100%	5012	3339,50

H=850 mm

ARMOIRE AVEC 7 TIROIRS 1X50 2X75 2X100 1X200 1X300



ART.	tiroirs		RAL	CHF
	KG			
M43A100C010BNPD	100-75-50	92-96-100%	7035+7016	2515,00
M43A100C010BN08	100-75-50	92-96-100%	7035	2515,00
M43A100C010BN04	100-75-50	92-96-100%	5012	2739,50
M43A100C010BPPD	200	100%	7035+7016	2896,00
M43A100C010BP08	200	100%	7035	2896,00
M43A100C010BP04	200	100%	5012	3120,50

H=1000 mm Les tiroirs H=50 mm ont toujours une sortie flexible



ARMOIRE AVEC 8 TIROIRS 1X50 2X75 3X100 1X150 1X250



ART.	tiroirs		RAL	CHF
	KG			
M43A100C010BQPD	100-75-50	92-96-100%	7035+7016	2698,00
M43A100C010BQ08	100-75-50	92-96-100%	7035	2698,00
M43A100C010BQ04	100-75-50	92-96-100%	5012	2931,50
M43A100C010BRPD	200	100%	7035+7016	3142,50
M43A100C010BR08	200	100%	7035	3142,50
M43A100C010BR04	200	100%	5012	3375,50

H=1000 mm Les tiroirs H=50 mm ont toujours une sortie flexible

ARMOIRE AVEC 9 TIROIRS 3X50 2X75 2X100 1X150 1X250



ART.	tiroirs		RAL	CHF
	KG			
M43A100C010CSPD	100-75-50	92-96-100%	7035+7016	2890,50
M43A100C010CS08	100-75-50	92-96-100%	7035	2890,50
M43A100C010CS04	100-75-50	92-96-100%	5012	3154,00
M43A100C010CTPD	200	100%	7035+7016	3271,00
M43A100C010CT08	200	100%	7035	3271,00
M43A100C010CT04	200	100%	5012	3534,50

H=1000 mm Les tiroirs H=50 mm ont toujours une sortie flexible

ARMOIRE AVEC 9 TIROIRS 3X100 4X150 1X200 1X300



ART.	tiroirs		RAL	CHF
	KG			
M43A150C010FAPD	100-75-50	92-96-100%	7035+7016	3310,00
M43A150C010FA08	100-75-50	92-96-100%	7035	3310,00
M43A150C010FA04	100-75-50	92-96-100%	5012	3560,00
M43A150C010FBPD	200	100%	7035+7016	3881,00
M43A150C010FB08	200	100%	7035	3881,00
M43A150C010FB04	200	100%	5012	4131,00

H=1500 mm

ARMOIRE AVEC 9 TIROIRS 8X150 1X200



ART.	tiroirs		RAL	CHF
	KG			
M43A150C010EYPD	100-75-50	92-96-100%	7035+7016	3307,00
M43A150C010EY08	100-75-50	92-96-100%	7035	3307,00
M43A150C010EY04	100-75-50	92-96-100%	5012	3521,50
M43A150C010EZPD	200	100%	7035+7016	3878,00
M43A150C010EZ08	200	100%	7035	3878,00
M43A150C010EZ04	200	100%	5012	4092,50

H=1500 mm





MATÉRIEL DE SÉPARATION

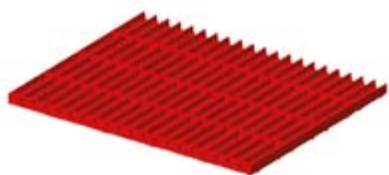

ART.	convient pour tiroir H mm	composants	CHF
FFH30051000	50/300	130 x Diviseur transversal L=36 mm 20 x Diviseur 4 canaux	107,00



ART.	convient pour tiroir H mm	composants	CHF
FFH30051200	50/300	100 x Diviseur transversal L=47 mm 20 x Diviseur 3 canaux	105,50

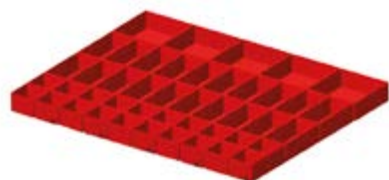

ART.	convient pour tiroir H mm	composants	CHF
FFH30050700	50	20 x Bac de rangement 75x75 mm 20 x Bac de rangement 150x75 mm 5 x Bac de rangement 150x150 mm	91,50
FFH30070700	75		104,50



ART.	convient pour tiroir H mm	composants	CHF
FFH30050800	50	20 x Bac de rangement 150x75 mm 10 x Bac de rangement 150x150 mm	84,00
FFH30070800	75		95,00
FFH30100800	100/125		110,00



ART.	convient pour tiroir H mm	composants	CHF
FFH30050900	50	20 x Bac de rangement 150x150 mm	78,50
FFH30070900	75		89,00
FFH30100900	100/125		98,50



ART.	convient pour tiroir H mm	composants	CHF
FFH30100200	100/125	2 x Séparateur longitudinal fissuré L=610 mm 8 x Diviseur transversal L=253 mm	47,00
FFH30150200	150/175		57,50
FFH30200200	200/250		96,00
FFH30300200	300		159,50



MATÉRIEL DE SÉPARATION

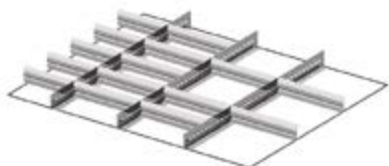
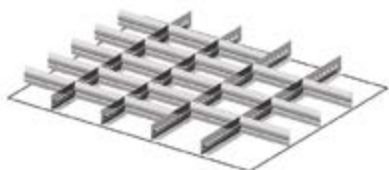

ART.	convient pour tiroir H mm	composants	CHF
FFH30070300	75	4 x Séparateur longitudinal fissuré L=610 mm 21 x Diviseur transversal L=151 mm	56,50
FFH30100300	100/125		70,00
FFH30150300	150/175		101,00
FFH30200300	200/250		152,00
FFH30300300	300		297,50

ART.	convient pour tiroir H mm	composants	CHF
FFH30070400	75	3 x Séparateur longitudinal fissuré L=610 mm 5 x Diviseur transversal L=151 mm 10 x Diviseur transversal L=202 mm	51,00
FFH30100400	100/125		67,00
FFH30150400	150/175		86,00
FFH30200400	200/250		141,50
FFH30300400	300		277,00





ARMOIRE AVEC 5 TIROIRS 3X100 1X150 1X300



ART.	tiroirs		RAL	CHF
	KG			
M53A085C010AKPD	100-75-50	92-96-100%	7035+7016	2000,50
M53A085C010AK08	100-75-50	92-96-100%	7035	2000,50
M53A085C010AK04	100-75-50	92-96-100%	5012	2201,00
M53A085C010ALPD	200	100%	7035+7016	2317,50
M53A085C010AL08	200	100%	7035	2317,50
M53A085C010AL04	200	100%	5012	2518,00

H=850 mm

ARMOIRE AVEC 6 TIROIRS 2X75 2X100 1X150 1X250



ART.	tiroirs		RAL	CHF
	KG			
M53A085C010AMPD	100-75-50	92-96-100%	7035+7016	2190,50
M53A085C010AM08	100-75-50	92-96-100%	7035	2190,50
M53A085C010AM04	100-75-50	92-96-100%	5012	2436,00
M53A085C010ANPD	200	100%	7035+7016	2551,00
M53A085C010AN08	200	100%	7035	2551,00
M53A085C010AN04	200	100%	5012	2793,50

H=850 mm

ARMOIRE AVEC 7 TIROIRS 1X50 2X75 2X100 1X150 1X200



ART.	tiroirs		RAL	CHF
	KG			
M53A085C010AEPD	100-75-50	92-96-100%	7035+7016	2352,00
M53A085C010AE08	100-75-50	92-96-100%	7035	2352,00
M53A085C010AE04	100-75-50	92-96-100%	5012	2641,50
M53A085C010AFPD	200	100%	7035+7016	2732,50
M53A085C010AF08	200	100%	7035	2732,50
M53A085C010AF04	200	100%	5012	3022,50

H=850 mm Les tiroirs H=50 mm ont toujours une sortie flexible

ARMOIRE AVEC 5 TIROIRS 2X100 2X200 1X300



ART.	tiroirs		RAL	CHF
	KG			
M53A100C010EAPD	100-75-50	92-96-100%	7035+7016	2102,50
M53A100C010EA08	100-75-50	92-96-100%	7035	2102,50
M53A100C010EA04	100-75-50	92-96-100%	5012	2298,00
M53A100C010EBPD	200	100%	7035+7016	2420,00
M53A100C010EB08	200	100%	7035	2420,00
M53A100C010EB04	200	100%	5012	2615,50

H=1000 mm



ARMOIRE AVEC 6 TIROIRS 1X100 4X150 1X200



ART.	tiroirs		RAL	CHF
	KG			
M53A100C010DBPD	100-75-50	92-96-100%	7035+7016	2302,50
M53A100C010DB08	100-75-50	92-96-100%	7035	2302,50
M53A100C010DB04	100-75-50	92-96-100%	5012	2535,50
M53A100C010DCPD	200	100%	7035+7016	2683,50
M53A100C010DC08	200	100%	7035	2683,50
M53A100C010DC04	200	100%	5012	2916,00

H=1000 mm

ARMOIRE AVEC 7 TIROIRS 1X50 2X75 2X100 1X200 1X300



ART.	tiroirs		RAL	CHF
	KG			
M53A100C010BNPD	100-75-50	92-96-100%	7035+7016	2465,50
M53A100C010BN08	100-75-50	92-96-100%	7035	2465,50
M53A100C010BN04	100-75-50	92-96-100%	5012	2760,00
M53A100C010BPPD	200	100%	7035+7016	2823,00
M53A100C010BP08	200	100%	7035	2823,00
M53A100C010BP04	200	100%	5012	3114,50

H=1000 mm Les tiroirs H=50 mm ont toujours une sortie flexible

ARMOIRE AVEC 7 TIROIRS 2X75 1X100 3X150 1X200



ART.	tiroirs		RAL	CHF
	KG			
M53A100C010AWPD	100-75-50	92-96-100%	7035+7016	2495,50
M53A100C010AW08	100-75-50	92-96-100%	7035	2495,50
M53A100C010AW04	100-75-50	92-96-100%	5012	2776,00
M53A100C010BHPD	200	100%	7035+7016	2915,50
M53A100C010BH08	200	100%	7035	2915,50
M53A100C010BH04	200	100%	5012	3194,00

H=1000 mm

ARMOIRE AVEC 8 TIROIRS 1X50 2X75 2X100 2X150 1X200



ART.	tiroirs		RAL	CHF
	KG			
M53A100C010CUPD	100-75-50	92-96-100%	7035+7016	2667,50
M53A100C010CU08	100-75-50	92-96-100%	7035	2667,50
M53A100C010CU04	100-75-50	92-96-100%	5012	2999,50
M53A100C010CVPD	200	100%	7035+7016	3086,50
M53A100C010CV08	200	100%	7035	3086,50
M53A100C010CV04	200	100%	5012	3415,50

H=1000 mm Les tiroirs H=50 mm ont toujours une sortie flexible





ARMOIRE AVEC 8 TIROIRS 2X75 3X100 3X150



ART.	tiroirs		RAL	CHF
	KG			
M53A100C010DDPD	100-75-50	92-96-100%	7035+7016	2685,00
M53A100C010DD08	100-75-50	92-96-100%	7035	2685,00
M53A100C010DD04	100-75-50	92-96-100%	5012	3010,50
M53A100C010DEPD	200	100%	7035+7016	3167,00
M53A100C010DE08	200	100%	7035	3167,00
M53A100C010DE04	200	100%	5012	3490,00

H=1000 mm

ARMOIRE AVEC 10 TIROIRS 1X50 2X75 7X100



ART.	tiroirs		RAL	CHF
	KG			
M53A100C010DFPD	100-75-50	92-96-100%	7035+7016	3047,50
M53A100C010DF08	100-75-50	92-96-100%	7035	3047,50
M53A100C010DF04	100-75-50	92-96-100%	5012	3468,50
M53A100C010DGPDP	200	100%	7035+7016	3589,50
M53A100C010DG08	200	100%	7035	3589,50
M53A100C010DG04	200	100%	5012	4006,50

H=1000 mm Les tiroirs H=50 mm ont toujours une sortie flexible

ARMOIRE AVEC 9 TIROIRS 2X75 2X100 1X150 3X200 1X300



ART.	tiroirs		RAL	CHF
	KG			
M53A150C010LXPD	100-75-50	92-96-100%	7035+7016	3204,00
M53A150C010LX08	100-75-50	92-96-100%	7035	3204,00
M53A150C010LX04	100-75-50	92-96-100%	5012	3559,50
M53A150C010LYPD	200	100%	7035+7016	3775,00
M53A150C010LY08	200	100%	7035	3775,00
M53A150C010LY04	200	100%	5012	4130,50

H=1500 mm

ARMOIRE AVEC 9 TIROIRS 2X100 6X150 1X300



ART.	tiroirs		RAL	CHF
	KG			
M53A150C010FJPD	100-75-50	92-96-100%	7035+7016	3223,50
M53A150C010FJ08	100-75-50	92-96-100%	7035	3223,50
M53A150C010FJ04	100-75-50	92-96-100%	5012	3577,00
M53A150C010FKPD	200	100%	7035+7016	3794,50
M53A150C010FK08	200	100%	7035	3794,50
M53A150C010FK04	200	100%	5012	4148,50

H=1500 mm



ARMOIRE AVEC 10 TIROIRS 1X50 4X100 1X150 4X200



ART.	tiroirs		RAL	CHF
	KG			
M53A150C010LZPD	100-75-50	92-96-100%	7035+7016	3407,00
M53A150C010LZ08	100-75-50	92-96-100%	7035	3407,00
M53A150C010LZ04	100-75-50	92-96-100%	5012	3804,00
M53A150C010MAPD	200	100%	7035+7016	3978,50
M53A150C010MA08	200	100%	7035	3978,50
M53A150C010MA04	200	100%	5012	4375,50

H=1500 mm Les tiroirs H=50 mm ont toujours une sortie flexible

ARMOIRE 2XPF 2XPE



ART.	étagères extractibles		RAL	CHF
	KG			
M53A200C010SVPD	200	100%	7035+7016	2443,00
M53A200C010SV08	200	100%	7035	2443,00
M53A200C010SV04	200	100%	5012	2533,00

H=2000 mm

ARMOIRE AVEC 4 TIROIRS 2XPF 1X150 1X200 1X250 1X300



ART.	tiroirs		RAL	CHF
	KG			
M53A200C010SXPD	200	100%	7035+7016	3194,50
M53A200C010SX08	200	100%	7035	3194,50
M53A200C010SX04	200	100%	5012	3357,00

H=2000 mm





ARMOIRE AVEC 7 TIROIRS 2XPF 1X50 1X75 1X100 1X125 1X150 2X200



ART.	tiroirs		RAL	CHF
	KG			
M53A200C010SWPD	200	100%	7035+7016	3882,50
M53A200C010SW08	200	100%	7035	3882,50
M53A200C010SW04	200	100%	5012	4178,00

H=2000 mm Les tiroirs H=50 mm ont toujours une sortie flexible

ARMOIRE AVEC PORTES 2XPF 2XPE



ART.	étagères extractibles		RAL	CHF
	KG			
M53A200C010SUPD	100-75-50	92-96-100%	7035+7016	2723,00
M53A200C010SU08	100-75-50	92-96-100%	7035	2723,00
M53A200C010SU04	100-75-50	92-96-100%	5012	2813,00

H=2000 mm

ARMOIRE AVEC PORTES ET 7 TIROIRS 2XPR 2X75 1X100 3X150 1X200



ART.	tiroirs		RAL	CHF
	KG			
M53A200C010TAPD	100-75-50	92-96-100%	7035+7016	3962,50
M53A200C010TA08	100-75-50	92-96-100%	7035	3962,50
M53A200C010TA04	100-75-50	92-96-100%	5012	4255,50
M53A200C010TBPD	200	100%	7035+7016	4392,00
M53A200C010TB08	200	100%	7035	4392,00
M53A200C010TB04	200	100%	5012	4683,00

H=2000 mm



ARMOIRE AVEC PORTES ET 3 TIROIRS 2XPR 2X100 1X150 2XPE



ART.	tiroirs / étagères extractibles		RAL	CHF
	KG			
M53A200C010FWPD	100-75-50	92-96-100%	7035+7016	3563,50
M53A200C010FW08	100-75-50	92-96-100%	7035	3563,50
M53A200C010FW04	100-75-50	92-96-100%	5012	3777,50
M53A200C010FXPD	200	100%	7035+7016	3860,50
M53A200C010FX08	200	100%	7035	3860,50
M53A200C010FX04	200	100%	5012	4072,50

H=2000 mm

ARMOIRE AVEC ROUES ET 7 TIROIRS 2X75 3X100 2X150



ART.	tiroirs		RAL	CHF
	KG			
M53R085C01095PD	100-75-50	92-96-100%	7035+7016	3067,50
M53R085C0109508	100-75-50	92-96-100%	7035	3067,50
M53R085C0109504	100-75-50	92-96-100%	5012	3352,50

H=1117 mm

Roues: Caoutchouc élastique Ø 160 mm
 Capacité de charge armoire : 900 kg



PE: ÉTAGÈRE EXTRACTIBLE
 PR: ÉTAGÈRE RÉGLABLE
 PF: ÉTAGÈRE RAINURÉE



DIM. INTÉRIEURES LxP



CHARGE UTILE



EXTRACTION



RAL 7035 + RAL 7016



RAL 5012



RAL 7035



MATÉRIEL DE SÉPARATION



ART.	convient pour tiroir H mm	composants	CHF
FFH50050900	50/300	15 x Diviseur transversal L=36 mm 10 x Diviseur transversal L=47 mm 6 x Diviseur transversal L=73 mm 8 x Diviseur 2 canaux 8 x Diviseur 3 canaux 8 x Diviseur 4 canaux	95,50

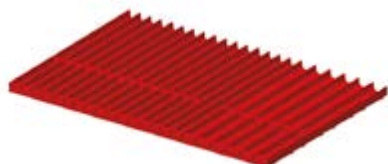

ART.	convient pour tiroir H mm	composants	CHF
FFH50051900	50/300	30 x Diviseur transversal L=36 mm 10 x Diviseur transversal L=47 mm 8 x Diviseur 3 canaux 16 x Diviseur 4 canaux	104,00



ART.	convient pour tiroir H mm	composants	CHF
FFH50050800	50	12 x Bac de rangement 150x75 mm 18 x Bac de rangement 150x150 mm	93,50
FFH50070800	75		114,00
FFH50100800	100/125		128,00

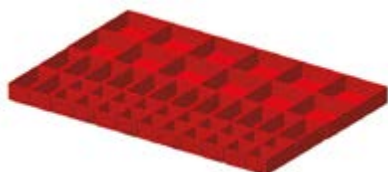

ART.	convient pour tiroir H mm	composants	CHF
FFH50051700	50	20 x Bac de rangement 75x75 mm 14 x Bac de rangement 150x75 mm 12 x Bac de rangement 150x150 mm	103,50
FFH50071700	75		123,50

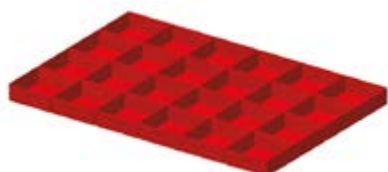

ART.	convient pour tiroir H mm	composants	CHF
FFH50051800	50	24 x Bac de rangement 150x150 mm	89,50
FFH50071800	75		110,50
FFH50101800	100/125		121,50



ART.	convient pour tiroir H mm	composants	CHF
FFH50050700	50	4 x Séparateur longitudinal fissuré L=610 mm 2 x Diviseur transversal L=151 mm 3 x Diviseur transversal L=202 mm	53,00
FFH50070700	75		49,00
FFH50100700	100/125		55,50
FFH50150700	150/175		64,00
FFH50200700	200/250		114,00
FFH50300700	300		257,00



MATÉRIEL DE SÉPARATION



ART.	convient pour tiroir H mm	composants	CHF
FFH50051000	50	2 x Séparateur longitudinal fissuré L=610 mm 2 x Diviseur transversal L=304 mm	32,00
FFH50071000	75		32,00
FFH50101000	100/125		34,00
FFH50151000	150/175		37,50
FFH50201000	200/250		57,00
FFH50301000	300		136,00



ART.	convient pour tiroir H mm	composants	CHF
FFH50051300	50	5 x Séparateur longitudinal fissuré L=610 mm 12 x Diviseur transversal L=151 mm	66,50
FFH50071300	75		51,00
FFH50101300	100/125		64,00
FFH50151300	150/175		93,50
FFH50201300	200/250		161,00
FFH50301300	300		345,00



ART.	convient pour tiroir H mm	composants	CHF
FFH50051500	50	7 x Séparateur longitudinal fissuré L=610 mm 12 x Diviseur transversal L=100 mm 2 x Diviseur transversal L=151 mm	85,50
FFH50071500	75		65,00
FFH50101500	100/125		82,00





ARMOIRE AVEC 7 TIROIRS 2X75 2X100 1X150 2X200



ART.	tiroirs		RAL	CHF
	KG			
M63A100C010DYPD	100-75-50	92-96-100%	7035+7016	3083,00
M63A100C010DY08	100-75-50	92-96-100%	7035	3083,00
M63A100C010DY04	100-75-50	92-96-100%	5012	3173,00
M63A100C010DZPD	200	100%	7035+7016	3527,50
M63A100C010DZ08	200	100%	7035	3527,50
M63A100C010DZ04	200	100%	5012	3617,50

H=1000 mm

ARMOIRE AVEC 8 TIROIRS 2X75 4X100 1X150 1X200



ART.	tiroirs		RAL	CHF
	KG			
M63A100C010CNPD	100-75-50	92-96-100%	7035+7016	3338,50
M63A100C010CN08	100-75-50	92-96-100%	7035	3338,50
M63A100C010CN04	100-75-50	92-96-100%	5012	3432,00
M63A100C010CPPD	200	100%	7035+7016	3846,00
M63A100C010CP08	200	100%	7035	3846,00
M63A100C010CP04	200	100%	5012	3940,00

H=1000 mm

ARMOIRE AVEC 8 TIROIRS 2X75 3X100 3X150



ART.	tiroirs		RAL	CHF
	KG			
M63A100C010DDPD	100-75-50	92-96-100%	7035+7016	3354,50
M63A100C010DD08	100-75-50	92-96-100%	7035	3354,50
M63A100C010DD04	100-75-50	92-96-100%	5012	3460,50
M63A100C010DEPD	200	100%	7035+7016	3830,00
M63A100C010DE08	200	100%	7035	3830,00
M63A100C010DE04	200	100%	5012	3935,00

H=1000 mm

ARMOIRE AVEC 10 TIROIRS 2X150 1X125 1X75 2X100 2X150 2X200



ART.	tiroirs		RAL	CHF
	KG			
M63A150C010MCPD	200	100%	7035+7016	4954,50
M63A150C010MC08	200	100%	7035	4954,50
M63A150C010MC04	200	100%	5012	5115,50

H=1500 mm



ARMOIRE AVEC 11 TIROIRS 1X150 1X125 1X75 4X100 3X150 1X200



ART.	tiroirs		RAL	CHF
	KG			
M63A150C010MEPD	200	100%	7035+7016	5273,00
M63A150C010ME08	200	100%	7035	5273,00
M63A150C010ME04	200	100%	5012	5437,50

H=1500 mm

ARMOIRE AVEC 7 TIROIRS 2XPR 2X75 1X100 3X150 1X200



ART.	tiroirs		RAL	CHF
	KG			
M63A200C010FTPD	200	100%	7035+7016	4845,00
M63A200C010FT08	200	100%	7035	4845,00
M63A200C010FT04	200	100%	5012	4950,00

H=2000 mm

ARMOIRE AVEC PORTES ET 7 TIROIRS 2XPR 2X75 1X100 3X150 1X200



ART.	tiroirs		RAL	CHF
	KG			
M63A200C010TBPD	200	100%	7035+7016	5338,00
M63A200C010TB08	200	100%	7035	5338,00
M63A200C010TB04	200	100%	5012	5444,50

H=2000 mm





MATÉRIEL DE SÉPARATION



ART.	convient pour tiroir H mm	composants	CHF
FFH60070200	75	4 x Séparateur longitudinal fissuré L=610 mm 3 x Diviseur transversal L=151 mm 3 x Diviseur transversal L=168 mm 9 x Diviseur transversal L=253 mm	60,50
FFH60100200	100/125		72,00
FFH60150200	150/175		104,00
FFH60200200	200/250		147,00



ART.	convient pour tiroir H mm	composants	CHF
FFH60070500	75	5 x Séparateur longitudinal fissuré L=610 mm 6 x Diviseur transversal L=134 mm 9 x Diviseur transversal L=202 mm	62,00
FFH60100500	100/125		74,50
FFH60150500	150/175		107,50



ART.	convient pour tiroir H mm	composants	CHF
FFH60070800	75	5 x Séparateur longitudinal fissuré L=610 mm 2 x Diviseur transversal L=151 mm 1 x Diviseur transversal L=168 mm 3 x Diviseur transversal L=202 mm	44,50
FFH60100800	100/125		56,50
FFH60150800	150/175		80,00
FFH60200800	200/250		122,50
FFH60300800	300		274,00



ART.	convient pour tiroir H mm	composants	CHF
FFH60071100	75	6 x Séparateur longitudinal fissuré L=610 mm 6 x Diviseur transversal L=151 mm 1 x Diviseur transversal L=168 mm	51,00
FFH60101100	100/125		65,50
FFH60151100	150/175		92,50
FFH60201100	200/250		142,00
FFH60301100	300		321,50





ARMOIRE AVEC 5 TIROIRS 2X100 2X200 1X300



ART.	tiroirs		RAL	CHF
	KG			
M73A100C010EAPD	100-75-50	92-96-100%	7035+7016	2965,50
M73A100C010EA08	100-75-50	92-96-100%	7035	2965,50
M73A100C010EA04	100-75-50	92-96-100%	5012	3149,00
M73A100C010EBPD	200	100%	7035+7016	3255,00
M73A100C010EB08	200	100%	7035	3255,00
M73A100C010EB04	200	100%	5012	3436,00

H=1000 mm

ARMOIRE AVEC 7 TIROIRS 2X75 2X100 1X150 2X200



ART.	tiroirs		RAL	CHF
	KG			
M73A100C010DYPD	100-75-50	92-96-100%	7035+7016	3431,50
M73A100C010DY08	100-75-50	92-96-100%	7035	3431,50
M73A100C010DY04	100-75-50	92-96-100%	5012	3695,00
M73A100C010DZPD	200	100%	7035+7016	3880,00
M73A100C010DZ08	200	100%	7035	3880,00
M73A100C010DZ04	200	100%	5012	4143,50

H=1000 mm

ARMOIRE AVEC 8 TIROIRS 2X75 4X100 1X150 1X200



ART.	tiroirs		RAL	CHF
	KG			
M73A100C010CNPD	100-75-50	92-96-100%	7035+7016	3702,00
M73A100C010CN08	100-75-50	92-96-100%	7035	3702,00
M73A100C010CN04	100-75-50	92-96-100%	5012	4036,00
M73A100C010CPPD	200	100%	7035+7016	4214,50
M73A100C010CP08	200	100%	7035	4214,50
M73A100C010CP04	200	100%	5012	4549,00

H=1000 mm

ARMOIRE AVEC 10 TIROIRS 2X150 1X125 1X75 2X100 2X150 2X200



ART.	tiroirs		RAL	CHF
	KG			
M73A150C010MCPD	200	100%	7035+7016	5317,50
M73A150C010MC08	200	100%	7035	5317,50
M73A150C010MC04	200	100%	5012	5674,00

H=1500 mm



ARMOIRE AVEC 11 TIROIRS 1X150 1X125 1X75 4X100 3X150 1X200



ART.	tiroirs		RAL	CHF
	KG			
M73A150C010MEPD	200	100%	7035+7016	5649,50
M73A150C010ME08	200	100%	7035	5649,50
M73A150C010ME04	200	100%	5012	6075,00

H=1500 mm

ARMOIRE AVEC 7 TIROIRS 2XPR 2X75 1X100 3X150 1X200



ART.	tiroirs		RAL	CHF
	KG			
M73A200C010FTPD	200	100%	7035+7016	5132,00
M73A200C010FT08	200	100%	7035	5132,00
M73A200C010FT04	200	100%	5012	5384,50

H=2000 mm

ARMOIRE AVEC PORTES ET 7 TIROIRS 2XPR 2X75 1X100 3X150 1X200



ART.	tiroirs		RAL	CHF
	KG			
M73A200C010TBPD	200	100%	7035+7016	5647,00
M73A200C010TB08	200	100%	7035	5647,00
M73A200C010TB04	200	100%	5012	5900,50

H=2000 mm



MATÉRIEL DE SÉPARATION



ART.	convient pour tiroir H mm	composants	CHF
FFH70070200	75		65,50
FFH70100200	100/125	5 x Séparateur longitudinal fissuré L=610 mm 6 x Diviseur transversal L=151 mm 9 x Diviseur transversal L=253 mm	78,50
FFH70150200	150/175		113,00
FFH70200200	200/250		166,00

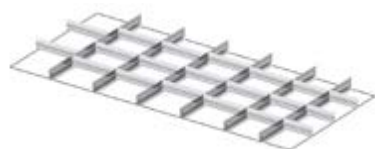

ART.	convient pour tiroir H mm	composants	CHF
FFH70070300	75	6 x Séparateur longitudinal fissuré L=610 mm 3 x Diviseur transversal L=134 mm 3 x Diviseur transversal L=168 mm 14 x Diviseur transversal L=202 mm	78,00
FFH70100300	100/125		94,50
FFH70150300	150/175		137,00

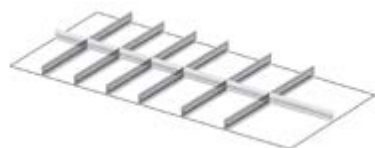

ART.	convient pour tiroir H mm	composants	CHF
FFH70070700	75	6 x Séparateur longitudinal fissuré L=610 mm 4 x Diviseur transversal L=151 mm 2 x Diviseur transversal L=202 mm 1 x Diviseur transversal L=304 mm	53,50
FFH70100700	100/125		66,50
FFH70150700	150/175		95,00
FFH70200700	200/250		146,50
FFH70300700	300		330,50

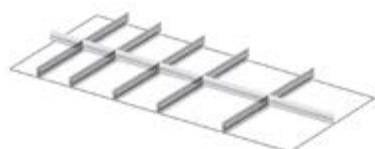

ART.	convient pour tiroir H mm	composants	CHF
FFH70070800	75	5 x Séparateur longitudinal fissuré L=610 mm 2 x Diviseur transversal L=151 mm 2 x Diviseur transversal L=202 mm 2 x Diviseur transversal L=304 mm	47,00
FFH70100800	100/125		58,50
FFH70150800	150/175		82,50
FFH70200800	200/250		126,50
FFH70300800	300		284,50



MASTER

ACCESSOIRES



PLATEAU EN ACIER INOX

ART.	adapté pour armoire EH	L mm	P mm	H mm	CHF
M12T030MDNX710A	18x27	408	573	31	255,50
M22T030MDNX710A	27x27	561	573	31	294,50
M32T030MDNX710A	36x27	714	573	31	334,50
M52T030MDNX710A	54x27	1020	573	31	416,00
M23T030MDNX710A	27x36	561	726	31	335,50
M33T030MDNX710A	36x36	714	726	31	384,00
M43T030MDNX710A	45x36	867	726	31	438,00
M53T030MDNX710A	54x36	1020	726	31	486,00
M63T030MDNX710A	64x36	1190	726	31	542,50
M73T030MDNX710A	78x36	1428	726	31	619,50



PLATEAU EN ACIER CAOUTCHOUTÉ

ART.	adapté pour armoire EH	L mm	P mm	H mm	couleur	CHF
M12T030MDGM7107	18x27	408	573	32	Noir	268,00
M22T030MDGM7107	27x27	561	573	32	Noir	311,50
M32T030MDGM7107	36x27	714	573	32	Noir	328,00
M52T030MDGM7107	54x27	1020	573	32	Noir	455,50
M23T030MDGM7107	27x36	561	726	32	Noir	329,50
M33T030MDGM7107	36x36	714	726	32	Noir	344,00
M43T030MDGM7107	45x36	867	726	32	Noir	405,50
M53T030MDGM7107	54x36	1020	726	32	Noir	479,50
M63T030MDGM7107	64x36	1190	726	32	Noir	504,00
M73T030MDGM7107	78x36	1428	726	32	Noir	533,00



PLATEAU EN MULTIPLEX

ART.	adapté pour armoire EH	L mm	P mm	H mm	CHF
M12T030MU000100	18x27	408	573	30	154,50
M22T030MU000100	27x27	561	573	30	177,00
M32T030MU000100	36x27	714	573	30	182,50
M52T030MU000100	54x27	1020	573	30	223,00
M23T030MU000100	27x36	561	726	30	198,50
M33T030MU000100	36x36	714	726	30	210,00
M43T030MU000100	45x36	867	726	30	254,00
M53T030MU000100	54x36	1020	726	30	252,00
M63T030MU000100	64x36	1190	726	30	287,50
M73T030MU000100	78x36	1428	726	30	321,00

MASTER

ACCESSOIRES



HAUT À 3 BORDS À REVÊTEMENT PVC

ART.	adapté pour armoire EH	L mm	P mm	H mm	couleur	CHF
M12T023AG003107	18x27	409	576	23	Noir	107,50
M22T023AG003107	27x27	562	576	23	Noir	121,00
M32T023AG003107	36x27	715	576	23	Noir	130,00
M52T023AG003107	54x27	1021	576	23	Noir	175,00
M23T023AG003107	27x36	562	729	23	Noir	130,00
M33T023AG003107	36x36	715	729	23	Noir	185,50
M43T023AG003107	45x36	868	729	23	Noir	198,00
M53T023AG003107	54x36	1021	729	23	Noir	175,00
M63T023AG003107	64x36	1191	729	23	Noir	203,00
M73T023AG003107	78x36	1429	729	23	Noir	203,00

SOCLE DE REHAUSSE H=50 mm



ART.	adapté pour armoire EH	L mm	P mm	H mm	RAL	CHF
M12Z05000000008	18x27	406	572	50	7035	117,50
M12Z05000000004	18x27	406	572	50	5012	117,50
M22Z05000000008	27x27	559	572	50	7035	121,00
M22Z05000000004	27x27	559	572	50	5012	121,00
M32Z05000000008	36x27	712	572	50	7035	123,50
M32Z05000000004	36x27	712	572	50	5012	123,50
M52Z05000000008	54x27	1018	572	50	7035	139,00
M52Z05000000004	54x27	1018	572	50	5012	139,00
M23Z05000000008	27x36	559	725	50	7035	117,00
M23Z05000000004	27x36	559	725	50	5012	117,00
M33Z05000000008	36x36	712	725	50	7035	127,00
M33Z05000000004	36x36	712	725	50	5012	127,00
M43Z05000000008	45x36	865	725	50	7035	134,00
M43Z05000000004	45x36	865	725	50	5012	134,00
M53Z05000000008	54x36	1018	725	50	7035	134,00
M53Z05000000004	54x36	1018	725	50	5012	134,00
M63Z05000000008	64x36	1188	725	50	7035	146,50
M63Z05000000004	64x36	1188	725	50	5012	146,50
M73Z05000000008	78x36	1426	725	50	7035	153,00
M73Z05000000004	78x36	1426	725	50	5012	153,00



SOCLE DE REHAUSSE H=100 mm

ART.	adapté pour armoire EH	L mm	P mm	H mm	RAL	CHF
M12Z10000000008	18x27	406	572	100	7035	123,50
M12Z10000000004	18x27	406	572	100	5012	123,50
M22Z10000000008	27x27	559	572	100	7035	125,50
M22Z10000000004	27x27	559	572	100	5012	125,50
M32Z10000000008	36x27	712	572	100	7035	134,50
M32Z10000000004	36x27	712	572	100	5012	134,50
M52Z10000000008	54x27	1018	572	100	7035	146,50
M52Z10000000004	54x27	1018	572	100	5012	146,50
M23Z10000000008	27x36	559	725	100	7035	130,00
M23Z10000000004	27x36	559	725	100	5012	130,00
M33Z10000000008	36x36	712	725	100	7035	136,50
M33Z10000000004	36x36	712	725	100	5012	136,50
M43Z10000000008	45x36	865	725	100	7035	147,00
M43Z10000000004	45x36	865	725	100	5012	147,00
M53Z10000000008	54x36	1018	725	100	7035	151,50
M53Z10000000004	54x36	1018	725	100	5012	151,50
M63Z10000000008	64x36	1188	725	100	7035	164,00
M63Z10000000004	64x36	1188	725	100	5012	164,00
M73Z10000000008	78x36	1426	725	100	7035	172,50
M73Z10000000004	78x36	1426	725	100	5012	172,50



MASTER

ACCESSOIRES



SOCLE POUR CHARIOT ÉLEVATEUR ET TRANSPALETTE

ART.	adapté pour armoire EH	L mm	P mm	H mm	RAL	CHF
M32Z1001000039	36x27	712	569	100	7016	166,50
M23Z1001000039	27x36	559	722	100	7016	177,50
M33Z1001000039	36x36	712	722	100	7016	174,50
M43Z1001000039	45x36	865	722	100	7016	216,50

FERMETURE POUR SOCLE

ART.	adapté pour armoire L EH	L mm	P mm	H mm	RAL	CHF
M20Z10011000039	27	555	46	95	7016	56,00
M30Z10011000039	36	708	46	95	7016	34,50
M40Z10011000039	45	861	46	95	7016	55,00



PAIRE DE SOCLES POUR CHARIOT ÉLEVATEUR ET TRANSPALETTE

ART.	adapté pour armoire EH	L mm	P mm	H mm	RAL	CHF
M02Z1002000039	54x27	200	569	100	7016	132,50
M03Z1002000039	54x36 64x36 78x36	200	722	100	7016	144,00



FERMETURE POUR SOCLE

ART.	adapté pour armoire L EH	L mm	P mm	H mm	RAL	CHF
M50Z10021000039	54	1014	46	95	7016	49,50
M60Z10021000039	64	1184	46	95	7016	59,00
M70Z10021000039	78	1422	46	95	7016	63,00



RAL 5012



RAL 7016



RAL 7035

START

PRO

PRO+

START

PRO

PRO+

ARMOIRES PC

MASTER CS

ARMOIRES PC

STANDARD CS



Les armoires informatiques de la série Master CS et Standard CS sont utilisées comme **postes de travail** dans les services, départements de production et entrepôts. La structure résistante en métal protège en effet **l'ordinateur et le matériel** de la saleté et de tout impact, et est dotée d'orifices pour câbles réseau et câble électrique et d'un trou d'entrée de l'air avec un filtre anti-poussière. **Standard CS** est une solution **monobloc** avec un compartiment pour l'écran, un tiroir et un compartiment inférieur avec des portes battantes et des plateaux. **Master CS** est quant à lui **modulable** et dispose d'une armoire inférieure à portes battantes avec un tiroir et des plateaux, tandis que la partie supérieure peut être laissée libre ou bien configurée avec une armoire avec une porte en polycarbonate.

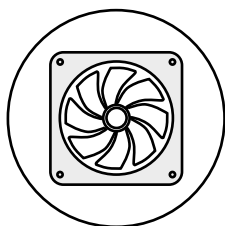

AÉRATION FORCÉE

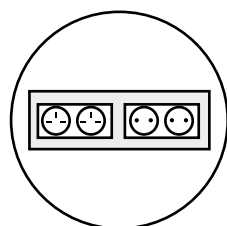

INSTALLATION
ÉLECTRIQUE AVEC
PRISES DE CH GB FR

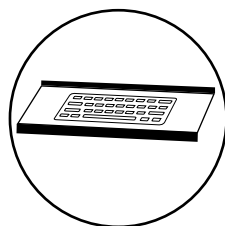

PLAN AMOVIBLE POUR
CLAVIER

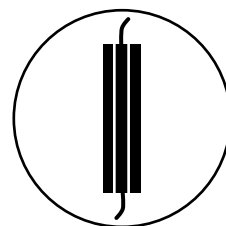

GOULOTTE POUR LE
PASSAGE DES CÂBLES

ARMOIRE PORTE-ORDINATEUR

MASTER CS

1. Porte dotée de serrure de sécurité et vitre en polycarbonate.
Dimensions utiles : 655x215x465 mm H
2. Possibilité d'insérer une vidéo jusqu'à 24".
Dimensions internes du compartiment supérieur : 710x215x530 mm H
3. Tiroir amovible avec plan pour le clavier et 2 positions de verrouillage, à l'ouverture, espace arrière pour contenir des objets.
Dimensions utiles : 655x465 mm H
4. Compartiment permettant d'insérer des rayons amovibles à hauteur réglable, pour le logement de systèmes hardware et imprimantes.
Largeur insertion utile : 663 mm. Hauteur utile : 754 mm
5. Trou pour câbles de réseau et trou de sortie du câble pour l'installation électrique
6. Trou d'entrée de l'air avec filtre anti-poussière
7. Installation électrique à 4 prises Schuko
8. Goulottes pour les câbles à 4 voies
9. Aération de refroidissement avec filtre anti-poussière
10. Étagère extractible.
Dimensions: 602x449 mm
11. Étagère réglable.
Dimensions 663x560x52 mm H



Armoire pouvant être achetée sans le module supérieur. Idéal pour les solutions avec ordinateur portable et écrans tactiles.



STANDARD CS

12. Porte dotée de serrure de sécurité et vitre en polycarbonate.
Dimensions utiles : 661x525 mm H
13. Possibilité d'insérer une vidéo jusqu'à 24".
Dimensions internes du compartiment supérieur : 690x600x580 mm H
14. Plan pour le clavier.
15. Compartiment inférieur permettant d'insérer des rayons amovibles à hauteur réglable, pour le logement de systèmes hardware et imprimantes.
Dimensions internes : 690x600x720 mm H
16. Trou pour câbles de réseau et trou de sortie du câble pour l'installation électrique
17. Trou d'entrée de l'air avec filtre anti-poussière
18. Installation électrique à 4 prises Schuko
19. Goulottes pour les câbles à 4 voies
20. Aération de refroidissement avec filtre anti-poussière
21. Étagère extractible.
Dimensions: 650x582x36 mm H
22. Étagère réglable.
Dimensions 688x591x38 mm H



MASTER CS

POSTE ORDINATEUR



ARMOIRE INFORMATIQUE À ROULETTES

ART.	L mm	P mm	H mm	kit roulettes	RAL	CHF
MASTERCS01	792	617	1731	450	7035	2739,00

Comprenant :

qté	descriptions
1	Armoire inférieure avec 1 tiroir
1	Armoire supérieure avec porte en polycarbonate
1	Poignée tubulaire
1	Plateau coulissant flexible avec poignée Dark Grey
1	Support de prise
1	Multiprise Schuko à 4 compartiments
1	Câble de raccordement Wieland Schuko/français
1	Ventilateur 230 V sans grille avec fiche Schuko
1	Kit 4 roulettes en nylon Ø 100 mm



ARMOIRE SUPÉRIEURE AVEC PORTE EN POLYCARBONATE

ART.	L mm	P mm	H mm	RAL	CHF
FAS1450C01008	714	247	650	7035	588,50

Possibilité d'insérer un écran jusqu'à 24"



ARMOIRE SUPÉRIEURE À VOLET ROULANT

ART.	L mm	P mm	H mm	RAL	CHF
FAS1450C02008	714	247	650	7035	654,00

Possibilité d'insérer un écran jusqu'à 24"



ARMOIRE INFÉRIEURE AVEC 1 TIROIR

ART.	L mm	P mm	H mm		n° tiroirs	n° tablettes porte-clavier	n° étagères réglables	RAL	CHF
FAS1400C00508	714	598	950	200	1	1	1	7035	1653,50



tablette porte-clavier

MASTER CS

COMPOSANTS

KIT ROULETTES



ART.	Ø mm	KG	KG	H mm	matériau				CHF
FKRU1252101	125	100	300	155	Caoutchouc synthétique antitraces	-	2	2	108,50
FKRV1001107	100	150	450	128	Nylon	1	1	2	104,00



ROULETTE PIVOTANTE



ROULETTE PIVOTANTE AVEC FREIN



ROULETTE FIXE



PLATEAU COULISSANT FLEXIBLE AVEC POIGNÉE DARK GREY 36X27 EH

ART.	dim. utiles		RAL	CHF
	L mm	P mm		
M32C05701101F39	602	449	7016	184,50

PLATEAU RÉGLABLE AVEC SUPPORTS 36X27 EH

ART.	L mm	P mm	H mm	RAL	CHF
M32PR2500001139	663	560	52	7016	117,00



POIGNÉE TUBULAIRE

ART.	L mm	P mm	H mm	RAL	CHF
M02R00000000007	484	80	46	9005	31,00



VENTILATEUR 230 V SANS GRILLE AVEC FICHE SCHUKO

ART.	L mm	P mm	H mm	couleur	CHF
FAS32200100	125	44	125	Noir	67,00



HAUT À 3 BORDS À REVÊTEMENT PVC AVEC DÉCOUPE POUR PASSE-CÂBLE 36X27 EH

ART.	L mm	P mm	H mm	couleur	CHF
M32T023AG007107	715	576	31	Noir	130,50



SUPPORT DE PRISE

ART.	L mm	P mm	H mm	finition	CHF
FAS30210099	542	10	77	Galvanisé	21,00

EXEMPLES DE SCHÉMAS DE MULTIPRISES SUR SUPPORT DE PRISE



Avec multiprise à 4 compartiments



Avec multiprise à 2 compartiments + multiprise à 4 compartiments



Avec disjoncteur magnétothermique + multiprise à 4 compartiments

IRONTEAM

voir page 328



FBLET012007

FBLET004007

FBLET005007

FBLET024007

FBLET016007



CHARGE UTILE



RAL 7016



RAL 7035



RAL 9005



GALVANISÉ

STANDARD CS

POSTE ORDINATEUR



ARMOIRE INFORMATIQUE À ROULETTES

ART.	L mm	P mm	H mm	 kit roulettes	RAL	CHF
STANDARDCS01	807	654	1688	450	7035	1905,50

Comprenant :

qté	descriptions
1	Armoire informatique
1	Poignée tubulaire
1	Support de prise
1	Plateau coulissant à extraction simple
1	Multiprise Schuko à 4 compartiments
1	Câble de raccordement Wieland Schuko/français
1	Ventilateur 230 V sans grille avec fiche Schuko
1	Kit 4 roulettes en nylon Ø 100 mm

Possibilité d'insérer un écran jusqu'à 24"



ARMOIRE INFORMATIQUE

ART.	L mm	P mm	H mm		n° tablettes porte-clavier	n° étagères réglables	RAL	CHF
FAS1600C00208	717	635	1560	400	1	2	7035	1457,00
FAS1600C00204	717	635	1560	400	1	2	5012	1497,50

Possibilité d'insérer un écran jusqu'à 24"

STANDARD CS

COMPOSANTS



KIT ROULETTES

ART.	Ø mm	KG	KG	H mm	matériau				CHF
FKRU1252101	125	100	300	155	Caoutchouc synthétique antitraces	-	2	2	108,50
FKRV1001107	100	150	450	128	Nylon	1	1	2	104,00



ROULETTE PIVOTANTE



ROULETTE PIVOTANTE AVEC FREIN



ROULETTE FIXE



PLATEAU COULISSANT À EXTRACTION SIMPLE

ART.	L mm	P mm	H mm	RAL	CHF
FAS2360S039	650	582	36	7016	133,50



ÉTAGÈRE RÉGLABLE AVEC CROCHETS

ART.	L mm	P mm	H mm	RAL	CHF
FAS2040S139	688	591	38	7016	105,50



POIGNÉE TUBULAIRE

ART.	L mm	P mm	H mm	RAL	CHF
FCL09950007	502	80	46	9005	33,50



VENTILATEUR 230 V SANS GRILLE AVEC FICHE SCHUKO

ART.	L mm	P mm	H mm	couleur	CHF
FAS32200100	125	44	125	Noir	67,00



PAIRE DE SOCLES

ART.	L mm	P mm	H mm	RAL	CHF
FRR16250039	59	608	100	7016	73,50



SUPPORT DE PRISE

ART.	L mm	P mm	H mm	finition	CHF
FAS30210099	542	10	77	Galvanisé	21,00

EXEMPLES DE SCHÉMAS DE MULTIPRISES SUR SUPPORT DE PRISE



Avec multiprise à 4 compartiments



Avec multiprise à 2 compartiments + multiprise à 4 compartiments



Avec disjoncteur magnétothermique + multiprise à 4 compartiments

IRONTEAM

voir page 328



FBLET012007



FBLET004007



FBLET005007



FBLET024007



FBLET016007



CHARGE UTILE



RAL 5012



RAL 7016



RAL 7035



RAL 9005



GALVANISÉ

START

PRO

PRO+

ARMOIRES À PORTES BATTANTES

PERFOM

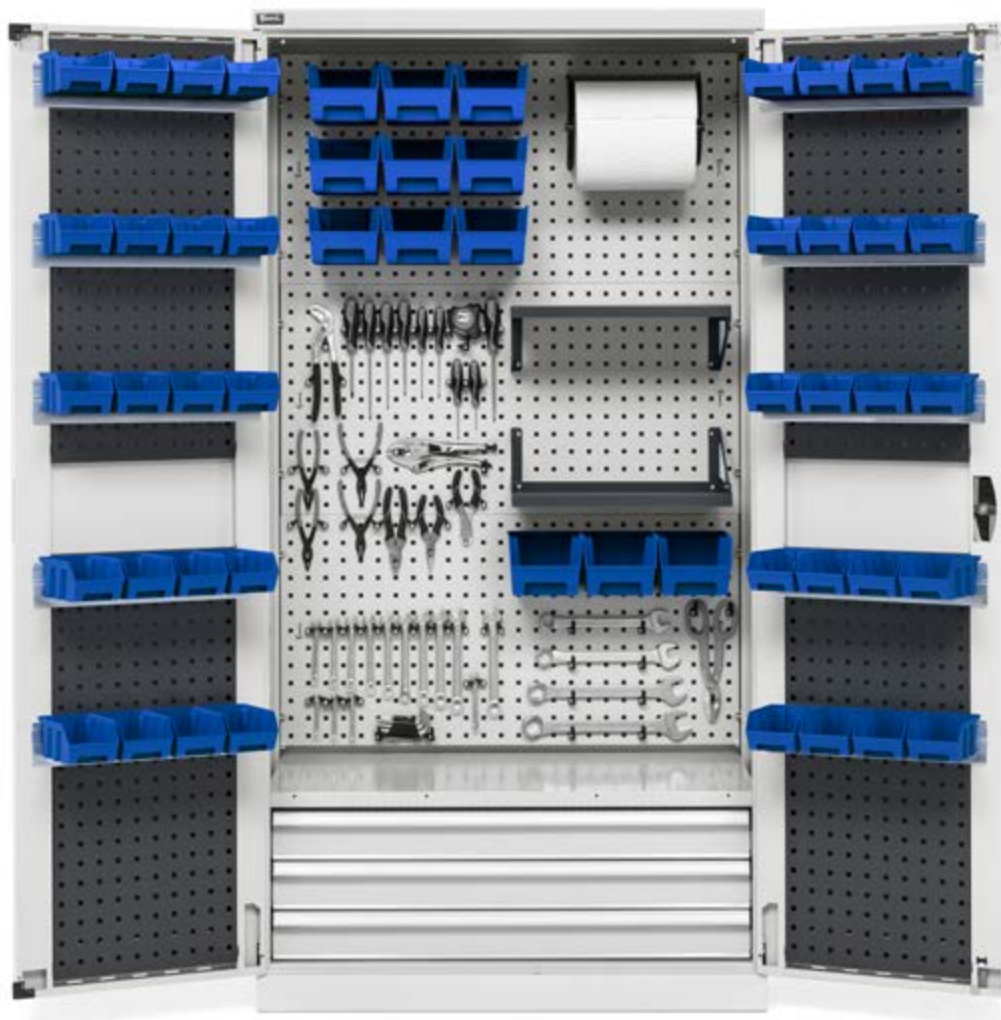

Les armoires à porte battantes Perform sont des **solutions polyvalentes** qui s'adaptent facilement à de nombreux environnements et à différents usages. Grâce à la **large gamme de composants** tels que des étagères rainurées, des panneaux perforés, des tiroirs, des goulottes et des bacs étanches, il est en effet possible de transformer Perform en armoires porte-outils, pour l'environnement ou pour la recharge. Elles sont disponibles en **trois largeurs différentes** (512, 1023 ou 1193 mm) et **deux hauteurs** (1000 ou 2000 mm), toutes avec une **profondeur de 555 mm**. En fonction du modèle choisi, il est possible d'opter pour des **portes lisses, rainurées ou rainurées avec un insert en polycarbonate**.

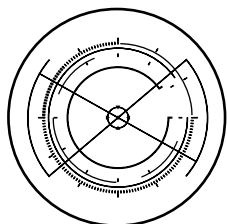

CONFIGURABLE



CHARGE UTILE
800/1200 KG

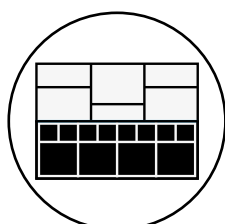

MATÉRIEL DE
SÉPARATION

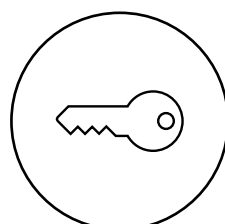

FERMETURE À CLÉ

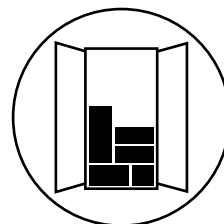

ACCESSOIRES
EMBALLÉS DANS
L'ARMOIRE



ART.	L mm	P mm	H mm	KG	RAL	CHF
PERFOM15001	1193	555	1000	800	7035+7016	1037,00
PERFOM15002	1193	555	1000	800	7035	1037,00
PERFOM15003	1193	555	1000	800	5012	1037,00

Comprenant :

qté	descriptions
1	Armoire à portes battantes
1	Kit 2 étagères rainurées



ART.	L mm	P mm	H mm	KG	RAL	CHF
PERFOM15004	1193	555	1000	800	7035+7016	1297,50
PERFOM15005	1193	555	1000	800	7035	1297,50
PERFOM15006	1193	555	1000	800	5012	1330,50

Comprenant :

qté	descriptions
1	Armoire à portes battantes
1	Tiroir à extraction télescopique H=100 mm
1	Kit 2 étagères rainurées



ART.	L mm	P mm	H mm	KG	RAL	CHF
PERFOM15007	1193	555	1000	800	7035+7016	1558,00
PERFOM15008	1193	555	1000	800	7035	1558,00
PERFOM15009	1193	555	1000	800	5012	1624,00

Comprenant :

qté	descriptions
1	Armoire à portes battantes
2	Tiroir à extraction télescopique H=100 mm
1	Kit 2 étagères rainurées



ART.	L mm	P mm	H mm	KG	RAL	CHF
PERFOM15010	1193	555	1000	800	7035+7016	1756,00
PERFOM15011	1193	555	1000	800	7035	1756,00
PERFOM15012	1193	555	1000	800	5012	1855,00

Comprenant :

qté	descriptions
1	Armoire à portes battantes
3	Tiroir à extraction télescopique H=100 mm
1	Étagère rainurée





24x27 EH

54x27 EH

64x27 EH

1193 mm 555 mm

1078x449



ART.	L mm	P mm	H mm	KG	RAL	CHF
PERFOM17001	1193	555	2000	1200	7035+7016	1335,50
PERFOM17002	1193	555	2000	1200	7035	1335,50
PERFOM17003	1193	555	2000	1200	5012	1335,50

Comprenant :

qté	descriptions
1	Armoire à portes battantes
2	Kit 2 étagères rainurées



ART.	L mm	P mm	H mm	KG	RAL	CHF
PERFOM17004	1193	555	2000	1200	7035+7016	2117,00
PERFOM17005	1193	555	2000	1200	7035	2117,00
PERFOM17006	1193	555	2000	1200	5012	2216,00

Comprenant :

qté	descriptions
1	Armoire à portes battantes
3	Tiroir à extraction télescopique H=100 mm
2	Kit 2 étagères rainurées



ART.	L mm	P mm	H mm	KG	RAL	CHF
PERFOM17007	1193	555	2000	1200	7035+7016	3554,50
PERFOM17008	1193	555	2000	1200	7035	3554,50
PERFOM17009	1193	555	2000	1200	5012	3851,50

Comprenant :

qté	descriptions
1	Armoire à portes battantes
9	Tiroir à extraction télescopique H=100 mm
1	Kit 2 étagères rainurées



ART.	L mm	P mm	H mm		RAL	CHF
PERFOM11001	512	555	1000	800	7035+7016	561,50
FAA1120C00108	512	555	1000	800	7035	559,50
FAA1120C00104	512	555	1000	800	5012	559,50

Comprenant :

qté	descriptions
1	Armoire à porte battante
1	Kit 2 étagères rainurées



ART.	L mm	P mm	H mm		RAL	CHF
PERFOM11004	512	555	1000	800	7035+7016	700,00
PERFOM11005	512	555	1000	800	7035	700,00
PERFOM11006	512	555	1000	800	5012	715,00

Comprenant :

qté	descriptions
1	Armoire à porte battante
1	Tiroir à extraction simple H=100 mm
1	Kit 2 étagères rainurées



ART.	L mm	P mm	H mm		RAL	CHF
PERFOM11010	512	555	1000	800	1004	693,00
PERFOM11011	512	555	1000	800	7035+7016	693,00
PERFOM11012	512	555	1000	800	7035	693,00
PERFOM11013	512	555	1000	800	5012	693,00

Comprenant :

qté	descriptions		
1	Armoire à portes battantes rainurées		
1	Kit 2 cuves étanches internes pour la collecte des liquides capacité 9 L		



voir page 492



ART.	L mm	P mm	H mm		RAL	CHF
PERFOM11017	519	555	1409	225	7035+7016	1137,00
PERFOM11018	519	555	1409	225	7035	1137,00
PERFOM11019	519	555	1409	225	5012	1135,00

Comprenant :

qté	descriptions
1	Armoire à porte battante
1	Pupitre
1	Tiroir à extraction simple H=100 mm
1	Kit 2 étagères rainurées
1	Couple plaques porte-roues
1	Kit 4 roulettes en caoutchouc standard Ø 100 mm





ART.	L mm	P mm	H mm	KG	RAL	CHF
PERFOM12001	1023	555	1000	800	7035+7016	812,00
FAA1220C00108	1023	555	1000	800	7035	809,50
FAA1220C00104	1023	555	1000	800	5012	809,50

Comprenant :

qté	descriptions
1	Armoire à portes battantes
1	Kit 2 étagères rainurées



ART.	L mm	P mm	H mm	KG	RAL	CHF
PERFOM12004	1023	555	1000	800	7035+7016	967,50
PERFOM12005	1023	555	1000	800	7035	967,50
PERFOM12006	1023	555	1000	800	5012	1000,50

Comprenant :

qté	descriptions
1	Armoire à portes battantes
1	Tiroir à extraction simple H=100 mm
1	Kit 2 étagères rainurées



ART.	L mm	P mm	H mm	KG	RAL	CHF
PERFOM12007	1023	555	1000	800	7035+7016	1228,50
PERFOM12008	1023	555	1000	800	7035	1228,50
PERFOM12009	1023	555	1000	800	5012	1327,50

Comprenant :

qté	descriptions
1	Armoire à portes battantes
3	Tiroir à extraction simple H=100 mm
1	Étagère rainurée



ART.	L mm	P mm	H mm	KG	RAL	CHF
PERFOM12010	1023	555	1000	800	7035+7016	1515,00
PERFOM12011	1023	555	1000	800	7035	1515,00
PERFOM12012	1023	555	1000	800	5012	1515,00

Comprenant :

qté	descriptions
1	Armoire à portes battantes rainurées
1	Kit 2 étagères/panneaux perforés
1	Rampe porte-prises électrique pour multiprises
2	Multiprise Schuko à 2 compartiments
1	Multiprise Schuko à 4 compartiments
1	Disjoncteur magnétothermique différentiel
1	Câble de raccordement Wieland Schuko/français





ART.	L mm	P mm	H mm	KG	RAL	CHF
PERFOM12013	1048	600	1027	800	1004	997,50
PERFOM12014	1048	600	1027	800	7035+7016	997,50
PERFOM12015	1048	600	1027	800	7035	997,50
PERFOM12016	1048	600	1027	800	5012	997,50

Comprenant :

qté	descriptions
1	Armoire à portes battantes rainurées
1	Étagère rainurée
1	Cuve étanche externe pour la collecte des liquides capacité 59 L



voir page 492



ART.	L mm	P mm	H mm	KG	RAL	CHF
PERFOM12017	1023	555	1000	800	1004	918,50
PERFOM12018	1023	555	1000	800	7035+7016	918,50
PERFOM12019	1023	555	1000	800	7035	918,50
PERFOM12020	1023	555	1000	800	5012	918,50

Comprenant :

qté	descriptions
1	Armoire à portes battantes rainurées
1	Kit 2 cuves étanches internes pour la collecte des liquides capacité 19 L



voir page 492



ART.	L mm	P mm	H mm	KG	RAL	CHF
PERFOM12025	1048	600	1027	800	6011	997,50

Comprenant :

qté	descriptions
1	Armoire à portes battantes rainurées
1	Étagère rainurée
1	Cuve étanche externe pour la collecte des liquides capacité 59 L



voir page 492



ART.	L mm	P mm	H mm	KG	RAL	CHF
PERFOM12021	1023	555	1000	800	3020	812,00
PERFOM12022	1023	555	1000	800	7035+7016	812,00
PERFOM12023	1023	555	1000	800	7035	812,00
PERFOM12024	1023	555	1000	800	5012	812,00

Comprenant :

qté	descriptions
1	Armoire à portes battantes rainurées
1	Kit 2 étagères rainurées





ART.	L mm	P mm	H mm	KG	RAL	CHF
PERFOM14001	1023	555	2000	1200	7035+7016	1082,00
FAA1420C00108	1023	555	2000	1200	7035	1037,00
FAA1420C00104	1023	555	2000	1200	5012	1037,00

Comprenant :

qté	descriptions
1	Armoire à portes battantes
1	Kit 4 étagères rainurées



ART.	L mm	P mm	H mm	KG	RAL	CHF
PERFOM14004	1023	555	2000	1200	7035+7016	1548,50
PERFOM14005	1023	555	2000	1200	7035	1548,50
PERFOM14006	1023	555	2000	1200	5012	1647,50

Comprenant :

qté	descriptions
1	Armoire à portes battantes
3	Tiroir à extraction simple H=100 mm
1	Kit 4 étagères rainurées



ART.	L mm	P mm	H mm	KG	RAL	CHF
PERFOM14007	1023	555	2000	1200	7035+7016	1339,50
PERFOM14008	1023	555	2000	1200	7035	1339,50
PERFOM14009	1023	555	2000	1200	5012	1339,50

Comprenant :

qté	descriptions
1	Armoire à portes battantes rainurées en polycarbonate
1	Kit 4 étagères rainurées



ART.	L mm	P mm	H mm	KG	RAL	CHF
PERFOM14019	1023	555	2000	1200	7035+7016	2014,50
PERFOM14020	1023	555	2000	1200	7035	2014,50
PERFOM14021	1023	555	2000	1200	5012	2014,50

Comprenant :

qté	descriptions
1	Armoire à portes battantes rainurées
1	Cuve étanche interne pour la collecte des liquides, capacité 19 L
1	Kit étagère rainurée avec 2 séparateurs et 6 jerricans avec robinet à boule
1	Kit 2 étagères rainurées



ART.	L mm	P mm	H mm	KG	RAL	CHF
PERFOM14022	1048	600	2027	1200	7035+7016	4040,00
PERFOM14023	1048	600	2027	1200	7035	4040,00
PERFOM14024	1048	600	2027	1200	5012	4040,00

Comprenant :

qté	descriptions
1	Armoire à portes battantes rainurées
1	Cuve étanche interne pour la collecte des liquides, capacité 19 L
3	Kit étagère rainurée avec 2 séparateurs et 6 jerricans avec robinet à boule
1	Étagère rainurée
1	Cuve étanche externe pour la collecte des liquides capacité 59 L





ART.	L mm	P mm	H mm	KG	RAL	CHF
PERFOM14056	1048	600	2027	1200	6011	1269,00

Comprenant :

qté	descriptions
1	Armoire à portes battantes rainurées
1	Kit 3 étagères rainurées
1	Cuve étanche externe pour la collecte des liquides capacité 59 L



voir page 492



ART.	L mm	P mm	H mm	KG	RAL	CHF
PERFOM14057	1023	555	2000	1200	6011	1300,00

Comprenant :

qté	descriptions
1	Armoire à portes battantes rainurées
2	Kit 2 cuves étanches internes pour la collecte des liquides capacité 19L



voir page 492



ART.	L mm	P mm	H mm	KG	RAL	CHF
PERFOM14058	1023	555	2000	1200	7035	1557,50

Comprenant :

qté	descriptions
1	Armoire à portes battantes rainurées en polycarbonate
2	Kit 2 cuves étanches internes pour la collecte des liquides capacité 19L



voir page 492



ART.	L mm	P mm	H mm	KG	RAL	CHF
PERFOM14025	1048	600	2027	1200	1004	1291,00
PERFOM14026	1048	600	2027	1200	7035+7016	1269,00
PERFOM14027	1048	600	2027	1200	7035	1269,00
PERFOM14028	1048	600	2027	1200	5012	1269,00

Comprenant :

qté	descriptions
1	Armoire à portes battantes rainurées
1	Kit 3 étagères rainurées
1	Cuve étanche externe pour la collecte des liquides capacité 59 L



voir page 492



ART.	L mm	P mm	H mm	KG	RAL	CHF
PERFOM14029	1023	555	2000	1200	1004	1322,00
PERFOM14030	1023	555	2000	1200	7035+7016	1300,00
PERFOM14031	1023	555	2000	1200	7035	1300,00
PERFOM14032	1023	555	2000	1200	5012	1300,00

Comprenant :

qté	descriptions
1	Armoire à portes battantes rainurées
2	Kit 2 cuves étanches internes pour la collecte des liquides capacité 19 L



voir page 492



ART.	L mm	P mm	H mm	KG	RAL	CHF
PERFOM14033	1023	555	2000	1200	3020	1698,00

Comprenant :

qté	descriptions
1	Armoire à portes battantes rainurées « safe crash »
1	Kit 3 étagères rainurées
1	Étagère-panneau perforé
1	Cloison de séparation
1	Kit barre porte-manteau





ART.	L mm	P mm	H mm	KG	RAL	CHF
PERFOM14034	1023	555	2000	1200	7035+7016	2727,50
PERFOM14035	1023	555	2000	1200	7035	2727,50
PERFOM14036	1023	555	2000	1200	5012	2727,50

Comprenant :

qté	descriptions	qté	descriptions
1	Armoire à portes battantes rainurées	1	Disjoncteur magnétothermique différentiel
2	Kit 2 étagères/panneaux perforés	1	Câble de raccordement Wieland avec fiches entrée/sortie
2	Rampe porte-prises électrique pour multiprises	2	Câble de raccordement Wieland Schuko/français
1	Grille de ventilation	1	Kit porte-rouleau avec papier Ø=240 mm
2	Ventilateur 230 V sans grille avec fiche Schuko	1	Crochet Unipok pour outils - Paquet de 30 pièces
4	Multiprise Schuko à 2 compartiments	2	Grande étagère réversible
3	Multiprise Schuko à 4 compartiments		



ART.	L mm	P mm	H mm	KG	RAL	CHF
PERFOM14037	1023	555	2000	1200	7035+7016	2686,50
PERFOM14038	1023	555	2000	1200	7035	2686,50
PERFOM14039	1023	555	2000	1200	5012	2686,50

Comprenant :

qté	descriptions
1	Armoire à portes battantes rainurées en polycarbonate
2	Kit 2 étagères/panneaux perforés
3	Rampe porte-prises électrique pour multiprises
6	Multiprise Schuko à 2 compartiments
3	Multiprise Schuko à 4 compartiments
1	Disjoncteur magnétothermique différentiel
2	Câble de raccordement Wieland avec fiches entrée/sortie
1	Câble de raccordement Wieland Schuko/français



ART.	L mm	P mm	H mm	KG	RAL	CHF
PERFOM14040	1023	555	2000	1200	7035+7016	2514,00
PERFOM14041	1023	555	2000	1200	7035	2514,00
PERFOM14042	1023	555	2000	1200	5012	2514,00

Comprenant :

qté	descriptions
1	Armoire à portes battantes rainurées
2	Kit 2 étagères/panneaux perforés
2	Rampe porte-prises électrique pour multiprises
2	Barre d'accrochage de bacs Picking Box taille 1/2
2	Kit 3 bacs Picking Box Air taille 2
4	Multiprise Schuko à 2 compartiments
2	Multiprise Schuko à 4 compartiments
1	Disjoncteur magnétothermique différentiel
1	Câble de raccordement Wieland avec fiches entrée/sortie
1	Câble de raccordement Wieland Schuko/français
1	Kit porte-rouleau avec papier Ø=240 mm
2	Crochet Unipok pour outils - Paquet de 30 pièces
2	Grande étagère réversible



ART.	L mm	P mm	H mm	KG	RAL	CHF
PERFOM14043	1023	555	2000	1200	7035+7016	1796,00
PERFOM14044	1023	555	2000	1200	7035	1796,00
PERFOM14045	1023	555	2000	1200	5012	1796,00

Comprenant :

qté	descriptions
1	Armoire à portes battantes rainurées
2	Kit 2 étagères/panneaux perforés
2	Rampe porte-prises électrique pour multiprises
2	Multiprise Schuko à 2 compartiments
2	Multiprise Schuko à 4 compartiments
1	Câble de raccordement Wieland avec fiches entrée/sortie
1	Câble de raccordement Wieland Schuko/français





ART.	L mm	P mm	H mm	KG	RAL	CHF
PERFOM14049	1023	555	2000	1200	7035+7016	2101,50
PERFOM14050	1023	555	2000	1200	7035	2101,50
PERFOM14051	1023	555	2000	1200	5012	2200,50

Comprenant :

qté	descriptions
1	Armoire à portes battantes
3	Tiroir à extraction simple H=100 mm
2	Kit 2 étagères/panneaux perforés
4	Barre d'accrochage de bacs Picking Box taille 1/2
4	Kit 3 bacs Picking Box Air taille 2
4	Crochet Unipok pour outils - Paquet de 30 pièces



24x27 EH

54x27 EH

64x27 EH

1023 mm 555 mm

908x449



ART.	L mm	P mm	H mm	KG	RAL	CHF
PERFOM14052	1023	555	2000	1200	7035+7016	2406,50
PERFOM14053	1023	555	2000	1200	7035	2406,50
PERFOM14054	1023	555	2000	1200	5012	2575,50

Comprenant :

qté	descriptions
1	Armoire à portes battantes
3	Tiroir à extraction simple H=100 mm
4	Tiroir à extraction télescopique H=150 mm
1	Kit 2 étagères rainurées



ART.	L mm	P mm	H mm	KG	RAL	CHF
PERFOM14046	1023	555	2000	1200	7035+7016	2811,00
PERFOM14047	1023	555	2000	1200	7035	2811,00
PERFOM14048	1023	555	2000	1200	5012	2910,00

Comprenant :

qté	descriptions
1	Armoire à portes battantes
3	Tiroir à extraction simple H=100 mm
2	Paire de panneaux perforés pour portes battantes
2	Kit 2 étagères/panneaux perforés
14	Barre d'accrochage de bacs Picking Box taille 1/2
10	Kit 4 bacs Picking Box Air taille 1
4	Kit 3 bacs Picking Box Air taille 2
1	Kit porte-rouleau avec papier Ø=240 mm
4	Crochet Unipok pour outils - Paquet de 30 pièces
2	Grande étagère réversible



ART.	L mm	P mm	H mm	KG	RAL	CHF
PERFOM14010	1023	555	2000	1200	7035+7016	1275,00
PERFOM14011	1023	555	2000	1200	7035	1275,00
PERFOM14012	1023	555	2000	1200	5012	1275,00

Comprenant :

qté	descriptions
1	Armoire à portes battantes rainurées
1	Kit 3 étagères rainurées
1	Étagère-panneau perforé
1	Cloison de séparation
1	Kit barre porte-manteau





ARMOIRE À PORTE BATTANTE 24X27 EH

ART.	L mm	P mm	H mm	KG	RAL	CHF
FAA1120C000PD	512	555	1000	800	7035+7016	504,50
FAA1120C00008	512	555	1000	800	7035	504,50
FAA1120C00004	512	555	1000	800	5012	504,50



ARMOIRE À PORTES BATTANTES 54X27 EH

ART.	L mm	P mm	H mm	KG	RAL	CHF
FAA1220C000PD	1023	555	1000	800	7035+7016	711,00
FAA1220C00008	1023	555	1000	800	7035	711,00
FAA1220C00004	1023	555	1000	800	5012	711,00



ARMOIRE À PORTES BATTANTES 64X27 EH

ART.	L mm	P mm	H mm	KG	RAL	CHF
FAA1520C000PD	1193	555	1000	800	7035+7016	911,50
FAA1520C00008	1193	555	1000	800	7035	911,50
FAA1520C00004	1193	555	1000	800	5012	911,50



ARMOIRE À PORTES BATTANTES 64X27 EH

ART.	L mm	P mm	H mm	 KG	RAL	CHF
FAA1720C000PD	1193	555	2000	1200	7035+7016	1084,50
FAA1720C00008	1193	555	2000	1200	7035	1084,50
FAA1720C00004	1193	555	2000	1200	5012	1084,50



ARMOIRE À PORTES BATTANTES 54X27 EH

ART.	L mm	P mm	H mm	 KG	RAL	CHF
FAA1420C000PD	1023	555	2000	1200	7035+7016	885,00
FAA1420C00008	1023	555	2000	1200	7035	885,00
FAA1420C00004	1023	555	2000	1200	5012	885,00



CHARGE UTILE



RAL 7035 + RAL 7016



RAL 5012



RAL 7035

COMPOSANTS



ARMOIRE À PORTES BATTANTES RAINURÉES 24X27 EH

ART.	L mm	P mm	H mm	KG	RAL	CHF
FAA1130C000PD	512	555	1000	800	7035+7016	504,50
FAA1130C00008	512	555	1000	800	7035	504,50
FAA1130C00004	512	555	1000	800	5012	504,50
FAA1130C00030	512	555	1000	800	1004	504,50



ARMOIRE À PORTES BATTANTES RAINURÉES 54X27 EH

ART.	L mm	P mm	H mm	KG	RAL	CHF
FAA1230C000PD	1023	555	1000	800	7035+7016	711,00
FAA1230C00008	1023	555	1000	800	7035	711,00
FAA1230C00004	1023	555	1000	800	5012	711,00
FAA1230C00030	1023	555	1000	800	1004	711,00
FAA1230C0002Y	1023	555	1000	800	3020	711,00
FAA1230C00002	1023	555	1000	800	6011	711,00



ARMOIRE À PORTES BATTANTES RAINURÉES 54X27 EH

ART.	L mm	P mm	H mm	KG	RAL	CHF
FAA1430C000PD	1023	555	2000	1200	7035+7016	885,00
FAA1430C00008	1023	555	2000	1200	7035	885,00
FAA1430C00004	1023	555	2000	1200	5012	885,00
FAA1430C00030	1023	555	2000	1200	1004	907,00
FAA1430C00002	1023	555	2000	1200	6011	885,00



COMPOSANTS



ARMOIRE À PORTES BATTANTES RAINURÉES EN POLYCARBONATE 54X27 EH

ART.	L mm	P mm	H mm	KG	RAL	CHF
FAA1440C000PD	1023	555	2000	1200	7035+7016	1142,50
FAA1440C00008	1023	555	2000	1200	7035	1142,50
FAA1440C00004	1023	555	2000	1200	5012	1142,50



ARMOIRE À PORTES BATTANTES RAINURÉES « SAFE CRASH » 54X27 EH

ART.	L mm	P mm	H mm	KG	RAL	CHF
FAA1440C05C2Y	1023	555	2000	1200	3020	1308,00



 CHARGE UTILE
  RAL 7035+RAL 7016
  RAL 1004
  RAL 3020
  RAL 5012
  RAL 6011
  RAL 7035



HAUT À 3 BORDS À REVÊTEMENT PVC

ART.	L mm	P mm	H mm	couleur	CHF
FAC9911290007	514	558	31	Noir	115,00
FAC9912290007	1024	558	31	Noir	161,50
FAC9915290007	1194	558	31	Noir	164,00



PLATEAU EN ACIER CAOUTCHOUTÉ

ART.	L mm	P mm	H mm	couleur	CHF
FAC9911360007	512	555	32	Noir	272,00
FAC9912360007	1023	555	32	Noir	418,00
FAC9915360007	1193	555	32	Noir	437,50

ÉTAGÈRE RAINURÉE P=500 mm

ART.	L mm	P mm	H mm	KG	finition	CHF
FAC9911010099	484	500	35	120	Galvanisé	37,00
FAC9912010099	995	500	35	120	Galvanisé	51,00
FAC9915010099	1165	500	35	120	Galvanisé	63,00



KIT ÉTAGÈRES RAINURÉES P=500 mm

ART.	L mm	P mm	H mm	n° étagères	KG	finition	CHF
FAC9911020099	484	500	35	2	120	Galvanisé	57,00
FAC9911030099	484	500	35	3	120	Galvanisé	83,00
FAC9912020099	995	500	35	2	120	Galvanisé	101,00
FAC9912030099	995	500	35	3	120	Galvanisé	148,50
FAC9912040099	995	500	35	4	120	Galvanisé	197,00
FAC9915020099	1165	500	35	2	120	Galvanisé	125,50
FAC9915030099	1165	500	35	3	120	Galvanisé	189,50



KIT ÉTAGÈRES RAINURÉES P=345 mm

ART.	L mm	P mm	H mm	n° étagères	KG	finition	CHF
FAC9912050099	995	345	35	2	100	Galvanisé	100,00
FAC9912060099	995	345	35	3	100	Galvanisé	147,00



PAIRE DE PANNEAUX PERFORÉS POUR PORTES BATTANTES

Possibilité d'installer au maximum 1 paire de panneaux par porte

ART.	L mm	P mm	H mm	dim. trou mm	pas de vis mm	RAL	CHF
FAC9912250039	381	20	824	10x10	38	7016	121,00



COMPOSANTS



KIT 4 BACS PICKING BOX AIR TAILLE 1

ART.	dim. encombrement			couleur	CHF
	L mm	P mm	H mm		
FBLIT0600LQ	108	173	76		11,50
FBLIT060032	108	173	76		11,50
FBLIT06001Z	108	173	76		11,50
FBLIT06002Y	108	173	76		11,50
FBLIT06004Q	108	173	76		11,50



KIT 3 BACS PICKING BOX AIR TAILLE 2

ART.	dim. encombrement			couleur	CHF
	L mm	P mm	H mm		
FBLIT0610LQ	160	234	127		17,50
FBLIT061032	160	234	127		17,50
FBLIT06101Z	160	234	127		17,50
FBLIT06102Y	160	234	127		18,00
FBLIT06104Q	160	234	127		17,50



BARRE D'ACCROCHAGE DE BACS PICKING BOX TAILLE 1/2

ART.	L mm	P mm	H mm	finition	CHF
FBLIT020099	445	14	89	Galvanisé	14,50



Exemple d'application du kit 4 bacs taille 1 sur barre d'accrochage



Exemple d'application du kit 3 bacs taille 2 sur barre d'accrochage

PLATEAU-PANNEAU PERFORÉ

ÉTAGÈRE-PANNEAU PERFORÉ

ART.	L mm	P mm	H mm	KG	dim. trou mm	pas de vis mm	RAL	CHF
FAC9912070039	995	500	30	120-50	10x10	38	7016	114,00
FAC9912070008	995	500	30	120-50	10x10	38	7035	133,00
FAC9912070004	995	500	30	120-50	10x10	38	5012	133,00

KIT ÉTAGÈRES-PANNEAUX PERFORÉS

ART.	L mm	P mm	H mm	n° étagères	KG	dim. trou mm	pas de vis mm	RAL	CHF
FAC9912080008	995	500	30	2	120-50	10x10	38	7035	255,00
FAC9912080004	995	500	30	2	120-50	10x10	38	5012	255,00
FAC9912080039	995	500	30	2	120-50	10x10	38	7016	217,50

Utilisable dans 3 positions différentes :

Panneau perforé vertical



Étagère horizontale



Étagère perforée à 4 bordures



CHARGE UTILE



RAL 5012



RAL 7016



RAL 7035



GALVANISÉ



TIROIRS À EXTRACTION SIMPLE 24X27 EH

ART.	dim. utiles			KG		H façade de tiroir	RAL	CHF
	L mm	P mm	H mm					
FAC9911180008	398	449	85	50	88%	100	7035	138,50
FAC9911180004	398	449	85	50	88%	100	5012	153,50
FAC9911180039	398	449	85	50	88%	100	7016	138,50



TIROIRS À EXTRACTION SIMPLE 54X27 EH

ART.	dim. utiles			KG		H façade de tiroir	RAL	CHF
	L mm	P mm	H mm					
FAC9912180008	908	449	85	50	88%	100	7035	155,50
FAC9912180004	908	449	85	50	88%	100	5012	188,50
FAC9912180039	908	449	85	50	88%	100	7016	155,50



TIROIRS À EXTRACTION TÉLESCOPIQUE 54X27 EH

ART.	dim. utiles			KG		H façade de tiroir	RAL	CHF
	L mm	P mm	H mm					
FAC9912190008	908	449	85	100	100%	100	7035	214,00
FAC9912190004	908	449	85	100	100%	100	5012	243,00
FAC9912190039	908	449	85	100	100%	100	7016	214,00
FAC9912210008	908	449	135	100	100%	150	7035	238,50
FAC9912210004	908	449	135	100	100%	150	5012	256,00
FAC9912210039	908	449	135	100	100%	150	7016	238,50



TIROIRS À EXTRACTION TÉLESCOPIQUE 64X27 EH

ART.	dim. utiles			KG		H façade de tiroir	RAL	CHF
	L mm	P mm	H mm					
FAC9915190008	1078	449	85	100	100%	100	7035	260,50
FAC9915190004	1078	449	85	100	100%	100	5012	293,50
FAC9915190039	1078	449	85	100	100%	100	7016	260,50

COMPOSANTS



SOCLE POUR TRANSPALETTE AVEC PROTECTION

ART.	L mm	P mm	H mm	KG	RAL	CHF
FAC9912170039	1018	550	100	1200	7016	298,50
FAC9915170039	1188	550	100	1200	7016	343,50



CUVE ÉTANCHE EXTERNE POUR LA COLLECTE DES LIQUIDES CAPACITÉ 59 L

ART.	L mm	P mm	H mm	KG	L	RAL	CHF
FAC9912130039	1048	600	167	1200	59	7016	235,50



voir page 492

CUVES ÉTANCHES INTERNES POUR LA COLLECTE DES LIQUIDES

ART.	L mm	P mm	H mm	KG	L	finition	CHF
FAC9911090099	484	500	42	50	9	Galvanisé	101,00
FAC9912090099	995	500	42	50	19	Galvanisé	108,50



KIT CUVES ÉTANCHES INTERNES POUR LA COLLECTE DES LIQUIDES

ART.	L mm	P mm	H mm	KG	L	n° cuves	finition	CHF
FAC9911100099	484	500	42	50	9	2	Galvanisé	188,50
FAC9912100099	995	500	42	50	19	2	Galvanisé	207,50



KIT ÉTAGÈRE RAINURÉE AVEC 2 SÉPARATEURS ET 6 JERRICANS AVEC ROBINET À BOULE

ART.	L mm	P mm	H mm	n° jerricans	L jerricans	finition étagère	CHF
FAC9912280099	995	495	315	6	10	Galvanisé	920,00



CHARGE UTILE



CAPACITÉ



EXTRACTION



RAL 5012



RAL 7016



RAL 7035



GALVANISÉ

COMPOSANTS



RAMPE PORTE-PRISES ÉLECTRIQUE POUR MULTIPRISES

ART.	L mm	P mm	H mm	RAL	CHF
FAC9912220039	1008	64	140	7016	69,00



SCHÉMA DES MULTIPRISES POUR RAMPES PORTE-PRISES ÉLECTRIQUES



- 1
- 2
- 3
- 3
- 4

- 1 disjoncteur magnétothermique
- 2 multiprise à 4 compartiments
- 3 multiprise à 2 compartiments
- 4 prise de charge USB



Application d'une rampe porte-prises électrique sur la **partie supérieure** de l'**étagère-panneau perforé**



Application d'une rampe porte-prises électrique sur la **partie inférieure** de l'**étagère-panneau perforé**



Rampe porte-prises électrique **encastrable** avec **étagère-panneau perforé** en position verticale



SUPPORT LATÉRAL POUR MULTIPRISE

ART.	L mm	P mm	H mm	RAL	CHF
FAC9912240039	10	463	77	7016	39,50

SCHÉMA DES MULTIPRISES POUR SUPPORT LATÉRAL

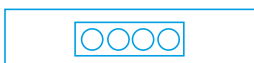

multiprise à 4 compartiments



Exemple d'application avec :
 1 support art. FAC9912240039
 1 multiprise art. FBLET005007
 1 câble de raccordement art. FBLET016007

COMPOSANTS



GRILLE DE VENTILATION

ART.	L mm	P mm	H mm	RAL	CHF
FAC9912230039	994	123	136	7016	82,00

Exemple d'application avec :
 1 grille art. FAC9912230039
 2 ventilateurs art. FAS32200100
 1 multiprise art. FBLET005007
 1 câble de raccordement art. FBLET016007



Application de la grille dans la **partie supérieure** de l'armoire **sans étagère-panneau perforé**



Application de la grille dans la **partie supérieure** de l'armoire **avec étagère-panneau perforé**



Application de la grille dans la **partie inférieure** de l'armoire **avec étagère-panneau perforé**



VENTILATEUR 230 V SANS GRILLE AVEC FICHE SCHUKO

ART.	L mm	P mm	H mm	couleur	CHF
FAS32200100	125	44	125	Noir	67,00

IRON TEAM

voir page 328



APPLICATION DE LA LAMPE SOUS LE ÉTAGÈRE-PANNEAU PERFORÉ



FBLET012007



FBLET004007



FBLET005007



FBLET024007



FBLET016007



FBLET014007



FBLET020007



FBL99400008

COMPOSANTS



1. Pupitre
2. Tiroir à extraction simple H=100 mm
3. Couple plaques porte-roues
4. Kit 4 roulettes en caoutchouc standard Ø 100 mm



PUPITRE

ART.	L mm	P mm	H mm	RAL	CHF
FAC9911340004	516	564	316	5012	270,50
FAC9911340008	516	564	316	7035	287,50
FAC9911340039	516	564	316	7016	270,50



TIROIRS À EXTRACTION SIMPLE 24X27 EH

ART.	dim. utiles			kg	%	H façade de tiroir	RAL	CHF
	L mm	P mm	H mm					
FAC9911180008	398	449	85	50	88%	100	7035	138,50
FAC9911180004	398	449	85	50	88%	100	5012	153,50
FAC9911180039	398	449	85	50	88%	100	7016	138,50



PAROI DE FERMETURE AVANT POUR PUPITRE

ART.	L mm	P mm	H mm	RAL	CHF
FAC9911350004	454	60	101	5012	34,00
FAC9911350008	454	60	101	7035	34,00
FAC9911350039	454	60	101	7016	34,00



COUPLE PLAQUES PORTE-ROUES

ART.	L mm	P mm	H mm	CHF
FAC9911330099	114	550	13	60,00



KIT ROULETTES

ART.	Ø mm	kg kit roulettes	H mm	matériau	↺	↻	CHF
FKRD1002107	100	225	128	Caoutchouc standard	2	2	89,50
FKRB1252107	125	300	155	Caoutchouc standard	2	2	100,00
FKRU1252101	125	300	155	Caoutchouc synthétique antitraces	2	2	108,50
FKRS1252101	125	750	155	Caoutchouc élastique	2	2	174,00



ROULETTE PIVOTANTE AVEC FREIN



ROULETTE FIXE

COMPOSANTS

1. Cloison de séparation
2. Kit barre porte-manteau
3. Étagère-panneau perforé
4. Étagère rainurée
5. Tiroir à extraction simple H=100 mm

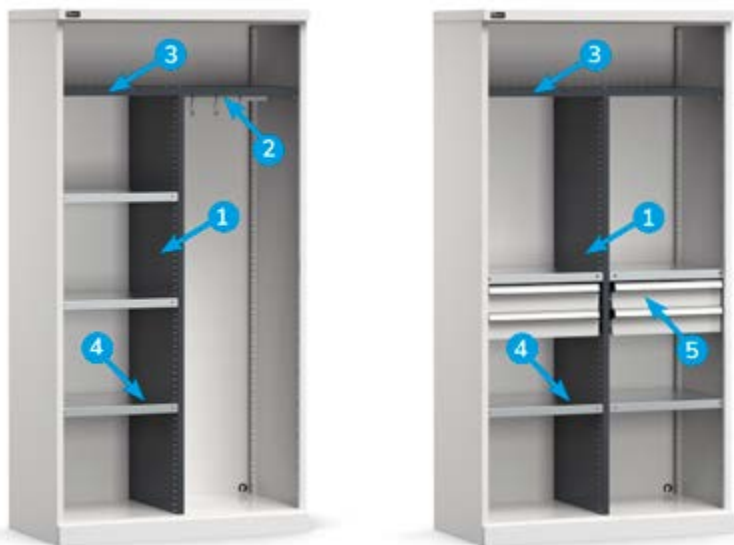

CLOISON DE SÉPARATION

ART.	L mm	P mm	H mm	pas de vis mm	RAL	CHF
FAC9912260039	44	500	1616	25	7016	171,00

KIT BARRE PORTE-MANTEAU

ART.	L mm	P mm	H mm	KG	finition	CHF
FAC9912270099	458	23	56	15	Galvanisé	22,00

ÉTAGÈRE-PANNEAU PERFORÉ

ART.	L mm	P mm	H mm	KG	RAL	CHF
FAC9912070039	995	500	30	120-50	7016	114,00

ÉTAGÈRE RAINURÉE P=500 mm

ART.	L mm	P mm	H mm	KG	finition	CHF
FAC9911010099	484	500	35	120	Galvanisé	37,00

KIT ÉTAGÈRES RAINURÉES P=500 mm

ART.	L mm	P mm	H mm	n° étagères	KG	finition	CHF
FAC9911020099	484	500	35	2	120	Galvanisé	57,00
FAC9911030099	484	500	35	3	120	Galvanisé	83,00

TIROIRS À EXTRACTION SIMPLE 24X27 EH

ART.	dim. utiles			KG	EXTRACTION	H façade de tiroir	RAL	CHF
	L mm	P mm	H mm					
FAC9911180008	398	449	85	50	88%	100	7035	138,50
FAC9911180004	398	449	85	50	88%	100	5012	153,50
FAC9911180039	398	449	85	50	88%	100	7016	138,50

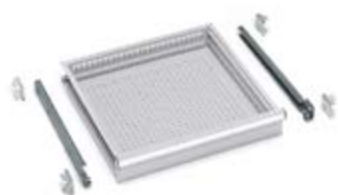



24x27 EH

54x27 EH

64x27 EH

512 mm 555 mm

398x449



L → 512 mm



ART.	convient pour tiroir H mm	composants	CHF
FFH00500100	100	2 x Diviseur transversal L=202 mm 1 x Séparateur longitudinal fissuré L=457 mm	23,00



ART.	convient pour tiroir H mm	composants	CHF
FFH00500800	100/125	3 x Bac de rangement 150x75 mm 6 x Bac de rangement 150x150 mm	44,50



ART.	convient pour tiroir H mm	composants	CHF
FFH00500900	100/125	15 x Bac de rangement 150x75 mm	54,00

L → 1023 mm



24x27 EH

54x27 EH

64x27 EH

1023 mm 555 mm

908x449

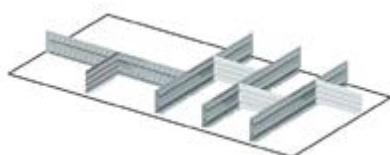

ART.	convient pour tiroir H mm	composants	CHF
FFH02000100	100	4 x Séparateur longitudinal fissuré L=457 mm 4 x Diviseur transversal L=151 mm	55,00



ART.	convient pour tiroir H mm	composants	CHF
FFH02000200	100	5 x Séparateur longitudinal fissuré L=457 mm 10 x Diviseur transversal L=151 mm	75,50



ART.	convient pour tiroir H mm	composants	CHF
FFH02000600	100/125	12 x Bac de rangement 150x75 mm 12 x Bac de rangement 150x150 mm	105,50



L → 1193 mm



ART.	convient pour tiroir H mm	composants	CHF
FFH02500300	100	3 x Séparateur longitudinal fissuré L=457 mm 1 x Séparateur longitudinal fissuré L=610 mm 3 x Diviseur transversal L=151 mm 2 x Diviseur transversal L=168 mm 2 x Diviseur transversal L=304 mm	63,50



ART.	convient pour tiroir H mm	composants	CHF
FFH02500400	100	3 x Séparateur longitudinal fissuré L=457 mm 1 x Diviseur transversal L=168 mm 3 x Diviseur transversal L=304 mm	49,50

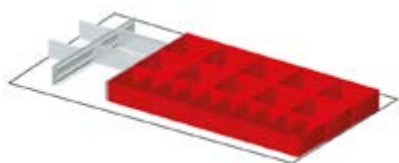

ART.	convient pour tiroir H mm	composants	CHF
FFH02500600	100	10 x Bac de rangement 150x75 mm 10 x Bac de rangement 150x150 mm 2 x Séparateur longitudinal fissuré L=457 mm 2 x Diviseur transversal L=134 mm 2 x Diviseur transversal L=202 mm	107,00



START

PRO

PRO+

ARMOIRES À PORTES COULISSANTES

PERFOM



L'armoire à portes coulissantes Perfom est parfaite pour être installée dans des zones de passage ou en tant que **meuble gain de place** avec une grande capacité de stockage. Elle peut avoir **trois largeurs** (1020, 1428 ou 2040 mm) et **deux hauteurs** (915 ou 2000 mm) et des **portes lisses, rainurées ou rainurées avec un insert en polycarbonate**. Quel que soit le modèle choisi, la **profondeur** est de **600 mm** et elle peut accueillir une large gamme de composants comme des étagères rainurées, des panneaux perforés, des tiroirs, des bacs étanches et des goulottes électriques.



CHARGE UTILE
800/1200 KG



GARANTIE SUR LES
PORTES

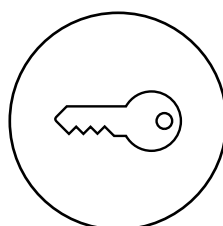

FERMETURE À CLÉ

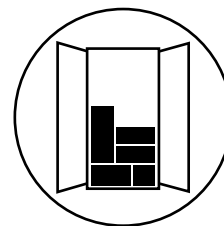

ACCESSOIRES
EMBALLÉS DANS
L'ARMOIRE





ART.	L mm	P mm	H mm	KG	RAL	CHF
PERFOM21001	1020	600	2000	1200	7035+7016	1777,50
PERFOM21002	1020	600	2000	1200	7035	1777,50
PERFOM21003	1020	600	2000	1200	5012	1777,50

Comprenant :

qté	descriptions
1	Armoires à portes coulissantes
1	Kit 4 étagères rainurées



ART.	L mm	P mm	H mm	KG	RAL	CHF
PERFOM23001	1020	600	2000	1200	7035+7016	1980,50

Comprenant :

qté	descriptions
1	Armoire à portes coulissantes rainurées
2	Kit 2 cuves étanches internes pour la collecte des liquides capacité 19L



voir page 492



ART.	L mm	P mm	H mm	KG	RAL	CHF
PERFOM25001	1020	600	2000	1200	7035+7016	2159,00

Comprenant :

qté	descriptions
1	Armoire à portes coulissantes rainurées en polycarbonate
1	Kit 4 étagères rainurées



ART.	L mm	P mm	H mm		RAL	CHF
PERFOM20001	1020	600	915	800	7035+7016	1248,50
PERFOM20002	1020	600	915	800	7035	1248,50
PERFOM20003	1020	600	915	800	5012	1248,50



Comprenant :

qté	descriptions
1	Armoires à portes coulissantes
1	Étagère rainurée



ART.	L mm	P mm	H mm		RAL	CHF
PERFOM22001	1020	600	915	800	7035+7016	1405,00

Comprenant :

qté	descriptions		
1	Armoire à portes coulissantes rainurées		
1	Kit 2 cuves étanches internes pour la collecte des liquides capacité 19L		voir page 492



ART.	L mm	P mm	H mm		RAL	CHF
PERFOM24001	1020	600	915	800	7035+7016	1529,50

Comprenant :

qté	descriptions
1	Armoire à portes coulissantes rainurées en polycarbonate
1	Étagère rainurée





ART.	L mm	P mm	H mm	KG	RAL	CHF
PERFOM21004	1428	600	2000	1200	7035+7016	2294,50
PERFOM21005	1428	600	2000	1200	7035	2294,50
PERFOM21006	1428	600	2000	1200	5012	2294,50

Comprenant :

qté	descriptions
1	Armoires à portes coulissantes
2	Kit 2 étagères rainurées



ART.	L mm	P mm	H mm	KG	RAL	CHF
PERFOM25002	1428	600	2000	1200	7035+7016	2938,00

Comprenant :

qté	descriptions
1	Armoire à portes coulissantes rainurées en polycarbonate
2	Kit 2 étagères rainurées





ART.	L mm	P mm	H mm	 KG	RAL	CHF
PERFOM20004	1428	600	915	800	7035+7016	1572,50
PERFOM20005	1428	600	915	800	7035	1572,50
PERFOM20006	1428	600	915	800	5012	1572,50

Comprenant :

qté	descriptions
1	Armoires à portes coulissantes
1	Étagère rainurée



ART.	L mm	P mm	H mm	 KG	RAL	CHF
PERFOM24002	1428	600	915	800	7035+7016	1825,50

Comprenant :

qté	descriptions
1	Armoire à portes coulissantes rainurées en polycarbonate
1	Étagère rainurée





ART.	L mm	P mm	H mm	par secteur	RAL	CHF
PERFOM21010	2040	600	2000	1200	7035+7016	3944,50
PERFOM21011	2040	600	2000	1200	7035	3944,50
PERFOM21012	2040	600	2000	1200	5012	4142,50

Comprenant :

qté	descriptions
1	Armoires à portes coulissantes
6	Tiroir à extraction simple H=100 mm
2	Kit 4 étagères rainurées

ART.	L mm	P mm	H mm	par secteur	RAL	CHF
PERFOM23004	2040	600	2000	1200	7035+7016	4423,50

Comprenant :

qté	descriptions
1	Armoire à portes coulissantes rainurées
3	Kit 2 étagères/panneaux perforés
1	Étagère rainurée
1	Étagère intérieure en multiplex
1	Tiroir à extraction simple H=100 mm
2	Rampe porte-prises électrique pour multiprises
1	Support latéral pour multiprise
3	Multiprise Schuko à 4 compartiments
4	Multiprise Schuko à 2 compartiments
2	Câble de raccordement Wieland Schuko/français
1	Câble de raccordement Wieland avec fiches entrée/sortie
1	Paire d'équerres en L
1	Articulation pour plaque
1	Plaque pour écran avec norme VESA
1	Étagère porte-objets réversible



ART.	L mm	P mm	H mm	par secteur	RAL	CHF
PERFOM25004	2040	600	2000	1200	7035+7016	4310,50

Comprenant :

qté	descriptions
1	Armoire à portes coulissantes rainurées en polycarbonate
4	Kit 2 cuves étanches internes pour la collecte des liquides capacité 19 L



voir page 492



ART.	L mm	P mm	H mm	 par secteur	RAL	CHF
PERFOM21007	2040	600	2000	1200	7035+7016	3011,50
PERFOM21008	2040	600	2000	1200	7035	3011,50
PERFOM21009	2040	600	2000	1200	5012	3011,50



Comprenant :

qté	descriptions
1	Armoires à portes coulissantes
2	Kit 4 étagères rainurées



ART.	L mm	P mm	H mm	 par secteur	RAL	CHF
PERFOM23003	2040	600	2000	1200	7035+7016	3447,50

Comprenant :

qté	descriptions		
1	Armoire à portes coulissantes rainurées		
4	Kit 2 cuves étanches internes pour la collecte des liquides capacité 19L		voir page 492



ART.	L mm	P mm	H mm	 par secteur	RAL	CHF
PERFOM25003	2040	600	2000	1200	7035+7016	3874,50

Comprenant :

qté	descriptions
1	Armoire à portes coulissantes rainurées en polycarbonate
2	Kit 4 étagères rainurées





ART.	L mm	P mm	H mm	 par secteur	RAL	CHF
PERFOM20007	2040	600	915	800	7035+7016	2072,50
PERFOM20008	2040	600	915	800	7035	2072,50
PERFOM20009	2040	600	915	800	5012	2072,50



Comprenant :

qté	descriptions
1	Armoires à portes coulissantes
2	Étagère rainurée



ART.	L mm	P mm	H mm	 par secteur	RAL	CHF
PERFOM22002	2040	600	915	800	7035+7016	2367,00

Comprenant :

qté	descriptions		
1	Armoire à portes coulissantes rainurées		
2	Kit 2 cuves étanches internes pour la collecte des liquides capacité 19L		voir page 492



ART.	L mm	P mm	H mm	 par secteur	RAL	CHF
PERFOM24003	2040	600	915	800	7035+7016	2428,50

Comprenant :

qté	descriptions
1	Armoire à portes coulissantes rainurées en polycarbonate
2	Étagère rainurée



ARMOIRES À PORTES COULISSANTES 54X27 EH

ART.	L mm	P mm	H mm		RAL	CHF
FAA2010C000PD	1020	600	915	800	7035+7016	1197,50
FAA2010C00008	1020	600	915	800	7035	1197,50
FAA2010C00004	1020	600	915	800	5012	1197,50



ARMOIRES À PORTES COULISSANTES 78X27 EH

ART.	L mm	P mm	H mm		RAL	CHF
FAA2014C000PD	1428	600	915	800	7035+7016	1484,00
FAA2014C00008	1428	600	915	800	7035	1484,00
FAA2014C00004	1428	600	915	800	5012	1484,00



ARMOIRES À PORTES COULISSANTES 54+54X27 EH

ART.	L mm	P mm	H mm	 par secteur	RAL	CHF
FAA2020C000PD	2040	600	915	800	7035+7016	1970,50
FAA2020C00008	2040	600	915	800	7035	1970,50
FAA2020C00004	2040	600	915	800	5012	1970,50



ARMOIRES À PORTES COULISSANTES 54X27 EH

ART.	L mm	P mm	H mm		RAL	CHF
FAA2110C000PD	1020	600	2000	1200	7035+7016	1580,50
FAA2110C00008	1020	600	2000	1200	7035	1580,50
FAA2110C00004	1020	600	2000	1200	5012	1580,50



ARMOIRES À PORTES COULISSANTES 78X27 EH

ART.	L mm	P mm	H mm		RAL	CHF
FAA2114C000PD	1428	600	2000	1200	7035+7016	1959,50
FAA2114C00008	1428	600	2000	1200	7035	1959,50
FAA2114C00004	1428	600	2000	1200	5012	1959,50



ARMOIRES À PORTES COULISSANTES 54+54X27 EH

ART.	L mm	P mm	H mm	 par secteur	RAL	CHF
FAA2120C000PD	2040	600	2000	1200	7035+7016	2617,50
FAA2120C00008	2040	600	2000	1200	7035	2617,50
FAA2120C00004	2040	600	2000	1200	5012	2617,50





ARMOIRE À PORTES COULISSANTES RAINURÉES 54X27 EH

ART.	L mm	P mm	H mm	 KG	RAL	CHF
FAA2210C000PD	1020	600	915	800	7035+7016	1197,50



ARMOIRE À PORTES COULISSANTES RAINURÉES 78X27 EH

ART.	L mm	P mm	H mm	 KG	RAL	CHF
FAA2214C000PD	1428	600	915	800	7035+7016	1469,50



ARMOIRE À PORTES COULISSANTES RAINURÉES 54+54X27 EH

ART.	L mm	P mm	H mm	 KG par secteur	RAL	CHF
FAA2220C000PD	2040	600	915	800	7035+7016	1952,00



ARMOIRE À PORTES COULISSANTES RAINURÉES 54X27 EH

ART.	L mm	P mm	H mm	 KG	RAL	CHF
FAA2310C000PD	1020	600	2000	1200	7035+7016	1565,50



ARMOIRE À PORTES COULISSANTES RAINURÉES 78X27 EH

ART.	L mm	P mm	H mm	 KG	RAL	CHF
FAA2314C000PD	1428	600	2000	1200	7035+7016	1959,50



ARMOIRE À PORTES COULISSANTES RAINURÉES 54+54X27 EH

ART.	L mm	P mm	H mm	 KG par secteur	RAL	CHF
FAA2320C000PD	2040	600	2000	1200	7035+7016	2617,50



ARMOIRE À PORTES COULISSANTES RAINURÉES EN POLYCARBONATE 54X27 EH

ART.	L mm	P mm	H mm		RAL	CHF
FAA2410C000PD	1020	600	915	800	7035+7016	1478,50



ARMOIRE À PORTES COULISSANTES RAINURÉES EN POLYCARBONATE 78X27 EH

ART.	L mm	P mm	H mm		RAL	CHF
FAA2414C000PD	1428	600	915	800	7035+7016	1737,00



ARMOIRE À PORTES COULISSANTES RAINURÉES EN POLYCARBONATE 54+54X27 EH

ART.	L mm	P mm	H mm	 par secteur	RAL	CHF
FAA2420C000PD	2040	600	915	800	7035+7016	2326,50



ARMOIRE À PORTES COULISSANTES RAINURÉES EN POLYCARBONATE 54X27 EH

ART.	L mm	P mm	H mm		RAL	CHF
FAA2510C000PD	1020	600	2000	1200	7035+7016	1962,00



ARMOIRE À PORTES COULISSANTES RAINURÉES EN POLYCARBONATE 78X27 EH

ART.	L mm	P mm	H mm		RAL	CHF
FAA2514C000PD	1428	600	2000	1200	7035+7016	2603,00



ARMOIRE À PORTES COULISSANTES RAINURÉES EN POLYCARBONATE 54+54X27 EH

ART.	L mm	P mm	H mm	 par secteur	RAL	CHF
FAA2520C000PD	2040	600	2000	1200	7035+7016	3480,50





PLATEAU EN ACIER INOXYDABLE SATINÉ

ART.	L mm	P mm	H mm	matériau	CHF
FGG601006AX000A	1020	600	32	MDF	433,50
FGG601406AX000A	1428	600	32	MDF	552,00
FGG602006AX000A	2040	600	32	MDF	733,00



PLATEAU EN ACIER CAOUTCHOUTÉ

ART.	L mm	P mm	H mm	matériau	CHF
FGG601006AG0007	1020	600	32	MDF	447,50
FGG601406AG0007	1428	600	32	MDF	543,00
FGG602006AG0007	2040	600	32	MDF	744,00



PLATEAU EN MULTIPLEX

ART.	L mm	P mm	H mm	matériau	CHF
FGG601006BE0000	1020	600	30	Multiplex	238,50
FGG601406BE0000	1428	600	30	Multiplex	218,50
FGG602006BE0000	2040	600	30	Multiplex	289,50

ÉTAGÈRE RAINURÉE P=500 mm

ART.	L mm	P mm	H mm		finition	CHF
FAC9912010099	995	500	35	120	Galvanisé	51,00
FAC9814010099	1403	500	35	100	Galvanisé	88,50



KIT ÉTAGÈRES RAINURÉES P=500 mm

ART.	L mm	P mm	H mm	n° étagères		finition	CHF
FAC9912020099	995	500	35	2	120	Galvanisé	101,00
FAC9912030099	995	500	35	3	120	Galvanisé	148,50
FAC9912040099	995	500	35	4	120	Galvanisé	197,00
FAC9814020099	1403	500	35	2	100	Galvanisé	167,50

COMPOSANTS

ÉTAGÈRE-PANNEAU PERFORÉ

Utilisable dans 3 positions différentes :

Panneau perforé vertical



Étagère horizontale



Étagère perforée à 4 bordures



ÉTAGÈRE-PANNEAU PERFORÉ



ART.	L mm	P mm	H mm	 KG	dim. trou mm	pas de vis mm	RAL	CHF
FAC9912070039	995	500	30	120-50	10x10	38	7016	114,00
FAC9912070008	995	500	30	120-50	10x10	38	7035	133,00
FAC9912070004	995	500	30	120-50	10x10	38	5012	133,00

KIT ÉTAGÈRES-PANNEAUX PERFORÉS

ART.	L mm	P mm	H mm	n° étagères	 KG	dim. trou mm	pas de vis mm	RAL	CHF
FAC9912080008	995	500	30	2	120-50	10x10	38	7035	255,00
FAC9912080004	995	500	30	2	120-50	10x10	38	5012	255,00
FAC9912080039	995	500	30	2	120-50	10x10	38	7016	217,50



TIROIRS À EXTRACTION SIMPLE 54X27 EH



ART.	dim. utiles			 KG		H façade de tiroir	RAL	CHF
	L mm	P mm	H mm					
FAC9912180008	908	449	85	50	88%	100	7035	155,50
FAC9912180004	908	449	85	50	88%	100	5012	188,50
FAC9912180039	908	449	85	50	88%	100	7016	155,50

TIROIRS À EXTRACTION TÉLESCOPIQUE 54X27 EH



ART.	dim. utiles			 KG		H façade de tiroir	RAL	CHF
	L mm	P mm	H mm					
FAC9912190008	908	449	85	100	100%	100	7035	214,00
FAC9912190004	908	449	85	100	100%	100	5012	243,00
FAC9912190039	908	449	85	100	100%	100	7016	214,00
FAC9912210008	908	449	135	100	100%	150	7035	238,50
FAC9912210004	908	449	135	100	100%	150	5012	256,00
FAC9912210039	908	449	135	100	100%	150	7016	238,50



CHARGE UTILE



EXTRACTION



RAL 5012



RAL 7016



RAL 7035



GALVANISÉ

COMPOSANTS



CUVES ÉTANCHES INTERNES POUR LA COLLECTE DES LIQUIDES

ART.	L mm	P mm	H mm	KG	L	finition	CHF
FAC9911090099	484	500	42	50	9	Galvanisé	101,00
FAC9912090099	995	500	42	50	19	Galvanisé	108,50

KIT CUVES ÉTANCHES INTERNES POUR LA COLLECTE DES LIQUIDES

ART.	L mm	P mm	H mm	KG	L	n° cuves	finition	CHF
FAC9911100099	484	500	42	50	9	2	Galvanisé	188,50
FAC9912100099	995	500	42	50	19	2	Galvanisé	207,50



RAMPE PORTE-PRISES ÉLECTRIQUE POUR MULTIPRISES

ART.	L mm	P mm	H mm	RAL	CHF
FAC9912220039	1008	64	140	7016	69,00



SCHÉMA DES MULTIPRISES POUR RAMPES PORTE-PRISES ÉLECTRIQUES



- 1
- 2
- 3
- 3
- 4

- 1 disjoncteur magnétothermique
- 2 multiprise à 4 compartiments
- 3 multiprise à 2 compartiments
- 4 prise de charge USB



Application d'une rampe porte-prises électrique sur la **partie supérieure** de l'**étagère-panneau perforé**



Application d'une rampe porte-prises électrique sur la **partie inférieure** de l'**étagère-panneau perforé**



Rampe porte-prises électrique **encastrable** avec **étagère-panneau perforé** en position verticale



SUPPORT LATÉRAL POUR MULTIPRISE

ART.	L mm	P mm	H mm	RAL	CHF
FAC9912240039	10	463	77	7016	39,50

SCHÉMA DES MULTIPRISES POUR SUPPORT LATÉRAL

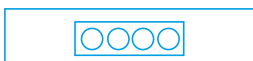

multiprise à 4 compartiments



Exemple d'application avec :
 1 support art. FAC9912240039
 1 multiprise art. FBLET005007
 1 câble de raccordement art. FBLET016007

COMPOSANTS



GRILLE DE VENTILATION

ART.	L mm	P mm	H mm	RAL	CHF
FAC9912230039	994	123	136	7016	82,00



Exemple d'application avec :
 1 grille art. FAC9912230039
 2 ventilateurs art. FAS32200100
 1 multiprise art. FBLET005007
 1 câble de raccordement art. FBLET016007



Application de la grille dans la **partie supérieure** de l'armoire **sans étagère-panneau perforé**



Application de la grille dans la **partie supérieure** de l'armoire **avec étagère-panneau perforé**



Application de la grille dans la **partie inférieure** de l'armoire **avec étagère-panneau perforé**



VENTILATEUR 230 V SANS GRILLE AVEC FICHE SCHUKO

ART.	L mm	P mm	H mm	couleur	CHF
FAS32200100	125	44	125	Noir	67,00

IRON TEAM

voir page 328



APPLICATION DE LA LAMPE SOUS LE ÉTAGÈRE-PANNEAU PERFORÉ



FBLET012007



FBLET004007



FBLET005007



FBLET024007



FBLET016007



FBLET014007



FBLET020007



FBL99400008



CHARGEUTILE



CAPACITÉ



RAL 7016



GALVANISÉ

COMPOSANTS

1. Cloison de séparation
2. Kit barre porte-manteau
3. Étagère-panneau perforé
4. Étagère rainurée
5. Tiroir à extraction simple H=100 mm

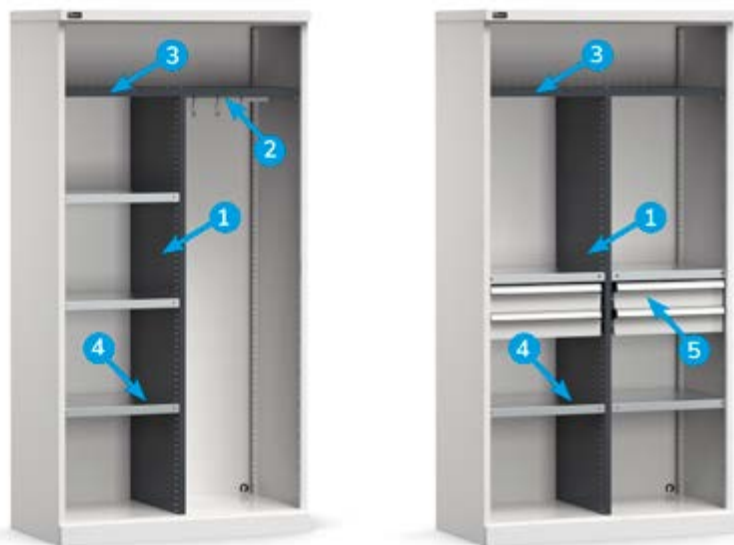

CLOISON DE SÉPARATION

ART.	L mm	P mm	H mm	pas de vis mm	RAL	CHF
FAC9912260039	44	500	1616	25	7016	171,00

KIT BARRE PORTE-MANTEAU

ART.	L mm	P mm	H mm	KG	finition	CHF
FAC9912270099	458	23	56	15	Galvanisé	22,00

ÉTAGÈRE-PANNEAU PERFORÉ

ART.	L mm	P mm	H mm	KG	RAL	CHF
FAC9912070039	995	500	30	120-50	7016	114,00

ÉTAGÈRE RAINURÉE P=500 mm

ART.	L mm	P mm	H mm	KG	finition	CHF
FAC9911010099	484	500	35	120	Galvanisé	37,00

KIT ÉTAGÈRES RAINURÉES P=500 mm

ART.	L mm	P mm	H mm	n° étagères	KG	finition	CHF
FAC9911020099	484	500	35	2	120	Galvanisé	57,00
FAC9911030099	484	500	35	3	120	Galvanisé	83,00

TIROIRS À EXTRACTION SIMPLE 24X27 EH

ART.	dim. utiles			KG	%	H façade de tiroir	RAL	CHF
	L mm	P mm	H mm					
FAC9911180008	398	449	85	50	88%	100	7035	138,50
FAC9911180004	398	449	85	50	88%	100	5012	153,50
FAC9911180039	398	449	85	50	88%	100	7016	138,50



MATÉRIEL DE SÉPARATION

L 512 mm



ART.	convient pour tiroir H mm	composants	CHF
FFH00500100	100	2 x Diviseur transversal L=202 mm 1 x Séparateur longitudinal fissuré L=457 mm	23,00



ART.	convient pour tiroir H mm	composants	CHF
FFH00500800	100/125	3 x Bac de rangement 150x75 mm 6 x Bac de rangement 150x150 mm	44,50



ART.	convient pour tiroir H mm	composants	CHF
FFH00500900	100/125	15 x Bac de rangement 150x75 mm	54,00

L 1023 mm

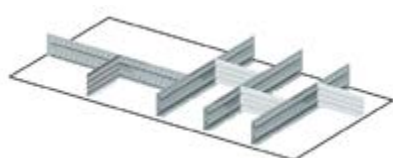

ART.	convient pour tiroir H mm	composants	CHF
FFH02000100	100	4 x Séparateur longitudinal fissuré L=457 mm 4 x Diviseur transversal L=151 mm	55,00

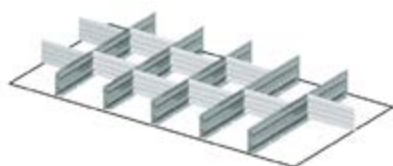

ART.	convient pour tiroir H mm	composants	CHF
FFH02000200	100	5 x Séparateur longitudinal fissuré L=457 mm 10 x Diviseur transversal L=151 mm	75,50



ART.	convient pour tiroir H mm	composants	CHF
FFH02000600	100/125	12 x Bac de rangement 150x75 mm 12 x Bac de rangement 150x150 mm	105,50



ARMOIRES DE VESTIAIRES

PERFOM



Réalisés en tôle d'acier robuste, les armoires de vestiaires facilitent le rangement des vêtements de travail. Chaque compartiment a une **profondeur de 500 mm** et est fermé par une porte disposant de fentes pour la circulation de l'air et par une **serrure à clé**. La configuration avec un **séparateur sale/propre** et un **toit incliné** les rend adaptés pour une utilisation dans des environnements qui requièrent un haut degré de propreté et qui doivent être conformes à la réglementation HACCP. Les armoires de vestiaires peuvent être dotées de **pieds en polypropylène** résistants à l'eau et de **bancs** individuels de différentes tailles.

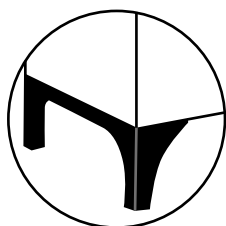

**PIEDS EN
POLYPROPYLÈNE
- NETTOYAGE FACILE**

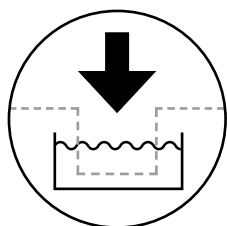

**MISE EN PEINTURE
PAR
ÉLECTROPHORÈSE**

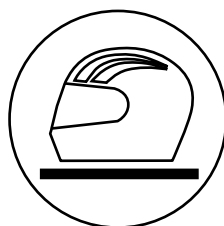

**VERSION AVEC
COMPARTIMENT
PORTE-CASQUE**

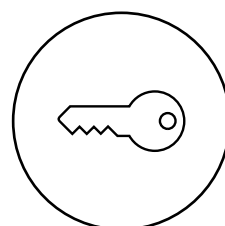

FERMETURE À CLÉ



ARMOIRE DE VESTIAIRES À 4 COMPARTIMENTS

ART.	L mm	P mm	H mm	n° compartiments	RAL	CHF
PERFOMAN01	1195	502	1950	4	7035	1012,00

Comprenant :

qté	descriptions
1	Armoire de vestiaires à 4 compartiments, partie supérieure horizontale
1	Paire de pieds pour armoire de vestiaires



ARMOIRE DE VESTIAIRES À 3 COMPARTIMENTS AVEC SÉPARATEUR

ART.	L mm	P mm	H mm	n° compartiments	RAL	CHF
PERFOMAN02	1195	502	1950	3	7035	982,00

Comprenant :

qté	descriptions
1	Armoire de vestiaires à 3 compartiments, partie supérieure horizontale
1	Paire de pieds pour armoire de vestiaires



ARMOIRE DE VESTIAIRES À 4 COMPARTIMENTS AVEC PARTIE SUPÉRIEURE INCLINÉE

ART.	L mm	P mm	H mm	n° compartiments	RAL	CHF
PERFOMAN03	1195	502	2170	4	7035	1161,00

Comprenant :

qté	descriptions
1	Armoire de vestiaires à 4 compartiments, partie supérieure horizontale
1	Partie supérieure inclinée supplémentaire
1	Paire de pieds pour armoire de vestiaires



ARMOIRE DE VESTIAIRES À 3 COMPARTIMENTS AVEC SÉPARATEUR ET PARTIE SUPÉRIEURE INCLINÉE

ART.	L mm	P mm	H mm	n° compartiments	RAL	CHF
PERFOMAN04	1195	502	2170	3	7035	1131,00

Comprenant :

qté	descriptions
1	Armoire de vestiaires à 3 compartiments, partie supérieure horizontale
1	Partie supérieure inclinée supplémentaire
1	Paire de pieds pour armoire de vestiaires



ARMOIRE DE VESTIAIRES À 2 COMPARTIMENTS

ART.	L mm	P mm	H mm	n° compartiments	RAL	CHF
FAN1302C00108	608	502	1750	2	7035	575,50

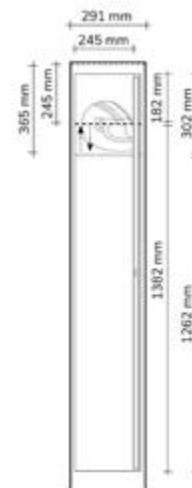

PARTIE SUPÉRIEURE INCLINÉE SUPPLÉMENTAIRE

ART.	L mm	P mm	H mm	RAL	CHF
FAN51400008	607	502	220	7035	105,00



ARMOIRE DE VESTIAIRES À 3 COMPARTIMENTS

ART.	L mm	P mm	H mm	n° compartiments	RAL	CHF
FAN1303C00108	900	502	1750	3	7035	739,00

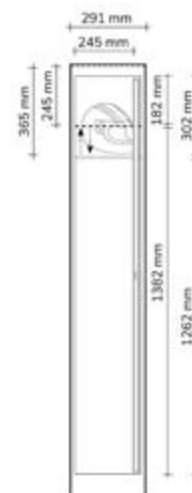

PARTIE SUPÉRIEURE INCLINÉE SUPPLÉMENTAIRE

ART.	L mm	P mm	H mm	RAL	CHF
FAN51600008	899	502	220	7035	129,00



ARMOIRE DE VESTIAIRES À 4 COMPARTIMENTS

ART.	L mm	P mm	H mm	n° compartiments	RAL	CHF
FAN1304C00108	1192	502	1750	4	7035	985,00

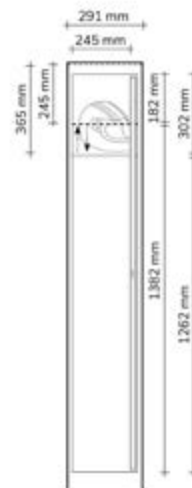

PARTIE SUPÉRIEURE INCLINÉE SUPPLÉMENTAIRE

ART.	L mm	P mm	H mm	RAL	CHF
FAN51800008	1191	502	220	7035	149,00



PAIRE DE PIEDS POUR ARMOIRE DE VESTIAIRES

ART.	L mm	P mm	H mm	couleur	CHF
FRR23100001	135	500	180/200	Gris foncé	27,00



ARMOIRE DE VESTIAIRES À 2 COMPARTIMENTS AVEC SÉPARATEUR

ART.	L mm	P mm	H mm	n° compartiments	RAL	CHF
FAN1502C03108	802	502	1750	2	7035	700,00

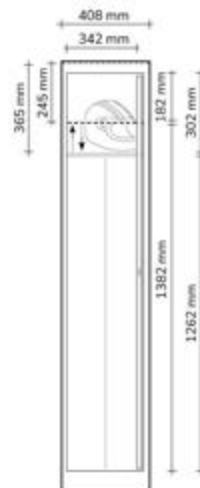

PARTIE SUPÉRIEURE INCLINÉE SUPPLÉMENTAIRE

ART.	L mm	P mm	H mm	RAL	CHF
FAN51500008	801	502	220	7035	113,00



ARMOIRE DE VESTIAIRES À 3 COMPARTIMENTS AVEC SÉPARATEUR

ART.	L mm	P mm	H mm	n° compartiments	RAL	CHF
FAN1503C03108	1192	502	1750	3	7035	955,00

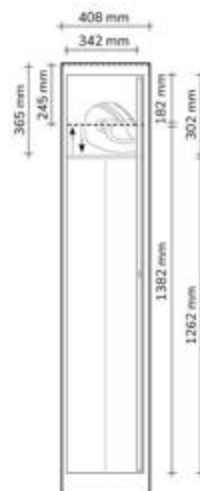

PARTIE SUPÉRIEURE INCLINÉE SUPPLÉMENTAIRE

ART.	L mm	P mm	H mm	RAL	CHF
FAN51800008	1191	502	220	7035	149,00

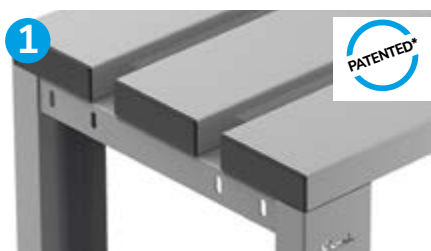

SYSTÈME DE FIXATION

Le système de fixation breveté se compose d'un raccord en polypropylène qui intègre une plaque perforée pour visser les pieds aux lames. Il sert également de couvercle, fermant la lame latéralement.

PIED RÉGLABLE

Le pied réglable en hauteur à l'aide d'une vis est équipé d'un support en polypropylène haute résistance, qui empêche les dommages lors du nettoyage et la formation de rouille dans les environnements humides ou sur les sols mouillés.

COMPOSITIONS MODULAIRES

Tous les éléments sont dotés de trous latéraux pour la fixation par système à vis, ce qui permet de créer des structures modulaires, solides et compactes.



BANC SEUL À 3 LAMES L= 1000 mm

ART.	L mm	P mm	H mm	KG	RAL	CHF
FCP1010030001	1017	375	435	300	7000	226,00
FCP1010030008	1017	375	435	300	7035	226,00



BANC SEUL À 3 LAMES L= 1500 mm

ART.	L mm	P mm	H mm	KG	RAL	CHF
FCP1015030001	1502	375	435	300	7000	273,50
FCP1015030008	1502	375	435	300	7035	273,50



BANC SEUL À 3 LAMES L= 2000 mm

ART.	L mm	P mm	H mm	KG	RAL	CHF
FCP1020030001	2034	375	435	400	7000	386,50
FCP1020030008	2034	375	435	400	7035	386,50







BANC SEUL À 3 LAMES AVEC DOSSIER L= 1000 mm

ART.	L mm	P mm	H mm	KG	RAL	CHF
CHILL1001	1017	406	1900	300	7035	617,50

qté	descriptions
1	Banc seul à 3 lames
1	Châssis avec penderie et étagère



BANC SEUL À 3 LAMES AVEC DOSSIER L= 1500 mm

ART.	L mm	P mm	H mm	KG	RAL	CHF
CHILL1501	1502	406	1900	300	7035	706,50

qté	descriptions
1	Banc seul à 3 lames
1	Châssis avec penderie et étagère



BANC SEUL À 3 LAMES AVEC DOSSIER L= 2000 mm

ART.	L mm	P mm	H mm	KG	RAL	CHF
CHILL2001	2034	406	1900	400	7035	831,00

qté	descriptions
1	Banc seul à 3 lames
1	Châssis avec penderie et étagère



CHARGE UTILE



RAL 7035

SYSTÈMES PORTE-OUTILS CN

NC



Les solutions NC disposent de douilles et de châssis spéciaux pour l'organisation sûre et ordonnée des mandrins et autres outils généralement utilisés dans les machines à contrôle numérique. Les **douilles en ABS** sont résistantes aux chocs, peuvent être facilement nettoyées et sont disponibles en plusieurs tailles, en fonction du type d'outil à contenir. Elles sont positionnées sur des **châssis horizontaux ou inclinés** qui peuvent être installés directement sur un support à poser, sur un chariot ou être insérés à l'intérieur de tiroirs ou à la place des étagères.

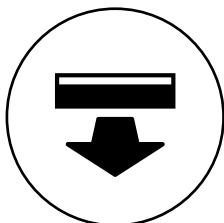

**TIROIRS À
EXTRACTION
TOTALE**



**ARMOIRE CAPACITÉ
1200 KG**

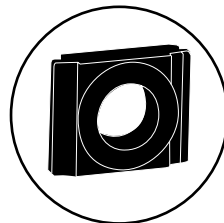

**VASTE GAMME DE
DOUILLES**

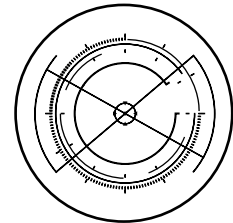



CONFIGURABLE

PORTE-OUTILS



ART.	L mm	P mm	H mm	 KG	n° paires de châssis pour armoire	n° paires de châssis pour tiroir	n° tiroirs	n° douilles	type de douille	RAL	CHF
PERFOMNC01	1023	555	2000	1200	2	-	-	84	ISO 40	7035	1846,00
PERFOMNC02	1023	555	2000	1200	2	-	-	84	ISO 40	5012	1846,00
PERFOMNC03	1023	555	2000	1200	2	-	-	50	ISO 50	7035	1701,00
PERFOMNC04	1023	555	2000	1200	2	-	-	50	ISO 50	5012	1701,00
PERFOMNC05	1023	555	2000	1200	2	-	-	60	HSKA63-B80	7035	1846,00
PERFOMNC06	1023	555	2000	1200	2	-	-	60	HSKA63-B80	5012	1846,00
PERFOMNC07	1023	555	2000	1200	1	1	2	84	ISO 40	7035	2253,00
PERFOMNC08	1023	555	2000	1200	1	1	2	84	ISO 40	5012	2311,00
PERFOMNC09	1023	555	2000	1200	1	1	2	50	ISO 50	7035	2108,00
PERFOMNC10	1023	555	2000	1200	1	1	2	50	ISO 50	5012	2166,00
PERFOMNC11	1023	555	2000	1200	1	1	2	60	HSKA63-B80	7035	2253,00
PERFOMNC12	1023	555	2000	1200	1	1	2	60	HSKA63-B80	5012	2311,00



ART.	L mm	P mm	H mm	 KG sans roulettes	 KG kit roulettes	n° châssis	n° douilles	type de douille	RAL	CHF
COMBINC01	1064	512	892	500	825	3	35	ISO 40	7035+7000	1076,50
COMBINC02	1064	512	892	500	825	3	35	ISO 40	5012+7000	1076,50
COMBINC03	1064	512	892	500	825	3	25	ISO 50	7035+7000	1039,00
COMBINC04	1064	512	892	500	825	3	25	ISO 50	5012+7000	1039,00
COMBINC05	1064	512	892	500	825	3	25	HSKA63-B80	7035+7000	1076,50
COMBINC06	1064	512	892	500	825	3	25	HSKA63-B80	5012+7000	1076,50



CHARGE UTILE



RAL 7035+RAL 7000



RAL 5012+RAL 7000



RAL 5012







RAL 7035



CHÂSSIS PORTE-DOUILLES POUR ÉTABLI

ART.	L mm	P mm	H mm	RAL	CHF
FNC20100008	565	450	351	7035	217,00
FNC20100004	565	450	351	5012	215,50

DOUILLE

ART.	type	multiple de qté. min.	q.té max.					CHF
								
FNC95100003	ISO 30	7	7	21	42	35	21	5,00
FNC95300003	ISO 40	7	7	21	42	35	21	5,00
FNC95400003	ISO 45	6	6	18	30	30	18	5,50
FNC95500003	ISO 50	5	5	15	25	20	15	5,50
FNC95600003	VDI30	7	7	21	42	35	21	7,00
FNC95700003	VDI40	5	5	15	30	30	15	7,00
FNC95800003	VDI50	5	5	15	30	30	15	8,50
FNC95900003	VDI60	5	5	15	25	20	15	15,00
FNC97200003	MORSE2	7	7	21	42	35	21	7,00
FNC97300003	MORSE3	7	7	21	42	35	21	7,00
FNC97400003	MORSE4	7	7	21	42	35	21	7,00
FNC97500003	MORSE5	5	5	15	30	30	15	7,00
FNC92700003	CAPTO C3	7	7	21	42	35	21	8,50
FNC92750003	CAPTO C4	5	5	15	30	30	15	8,50
FNC92800003	CAPTO C5	5	5	15	30	30	15	8,50
FNC92850003	CAPTO C6	5	5	15	30	30	15	8,50
FNC92900003	CAPTO C8	5	5	15	20	20	15	8,50
FNC92100003	HSKA32-B40	7	7	21	42	35	21	7,00
FNC92200003	HSKA40-B50	7	7	21	42	35	21	7,00
FNC92300003	HSKA50-B63	5	5	15	30	30	15	7,00
FNC92400003	HSKA63-B80	5	5	15	30	30	15	7,00
FNC92500003	HSKA80-B100	5	5	15	20	20	15	8,50
FNC92600003	HSK A100-B125	5	5	15	20	20	15	8,50
FNC96400003	2"	6	6	18	30	30	18	9,00
FNC96500003	2" 1/4	5	5	15	25	20	15	15,00

COMPOSANTS



ARMOIRE À PORTES BATTANTES 54X27 EH

ART.	L mm	P mm	H mm	KG	RAL	CHF
FAA1420C000PD	1023	555	2000	1200	7035+7016	885,00
FAA1420C00008	1023	555	2000	1200	7035	885,00
FAA1420C00004	1023	555	2000	1200	5012	885,00



TIROIRS À EXTRACTION TÉLESCOPIQUE 54X27 EH

ART.	dim. utiles			KG	%	H façade de tiroir	RAL	CHF
	L mm	P mm	H mm					
FAC9912190008	908	449	85	100	100%	100	7035	214,00
FAC9912190004	908	449	85	100	100%	100	5012	243,00
FAC9912190039	908	449	85	100	100%	100	7016	214,00
FAC9912210008	908	449	135	100	100%	150	7035	238,50
FAC9912210004	908	449	135	100	100%	150	5012	256,00
FAC9912210039	908	449	135	100	100%	150	7016	238,50



CHÂSSIS PORTE-DOUILLES À 3 RANGÉES POUR TIROIRS AVEC SUPPORTS - PAQUET DE 2 PIÈCES

douilles non incluses

ART.	L mm	P mm	H mm	RAL	CHF
FNC5140S101	894	446	142/180	7000	249,50



CHÂSSIS PORTE-DOUILLES À 3 RANGÉES POUR ARMOIRE - BOÎTE DE 2 PIÈCES

ART.	L mm	P mm	H mm	KG	RAL	CHF
FNC5160S101	965	444	68	150	7000	270,50



ROULETTE PIVOTANTE



ROULETTE PIVOTANTE AVEC FREIN



ROULETTE FIXE

CHARIOT PORTE-OUTILS À ROULETTES

ART.	L mm	P mm	H mm	KG	roulettes					RAL	CHF	
					sans roulettes	Ø mm	matériau	KG	%			%
FCNF1001056	1064	512	892	500		125	Nylon	825	2	2	7035+7000	901,50
FCNF1001051	1064	512	892	500		125	Nylon	825	2	2	5012+7000	901,50



CHARGE UTILE



EXTRACTION



RAL 7035+RAL 7016



RAL 7035+RAL 7000



RAL 5012+RAL 7000



RAL 5012



RAL 7000



RAL 7016



RAL 7035

SYSTÈMES DE STOCKAGE DE SUBSTANCES DANGEREUSES ENVIRONNEMENT



Les bacs de rétention empêchent les déversements accidentels de substances dangereuses et polluantes, conformément aux Décrets-loi italiens n° 152/2006 et n° 81/2008. Attention ! Veillez à ne pas stocker dans la même cuve des substances chimiques qui pourraient réagir entre elles, et à vérifier la compatibilité des substances dangereuses stockées avec le matériau utilisé pour la fabrication de la cuve et de la grille. La capacité des bacs pouvant être stockés au-dessus de chaque cuve de collecte et les informations fournies, qui ne sont ni exhaustives ni contraignantes, sont valables pour le territoire italien. Pour les autres pays, conformez-vous aux réglementations spécifiques en vigueur dans le pays d'utilisation et contactez les autorités locales compétentes pour plus d'informations.



BACS DE RETENTION + TABLETTES ET PETITS BACS PERFOM EN ACIER

Convenant aux liquides inflammables des catégories **SGH 1 - 3** et aux liquides polluant l'eau des catégories **SGH 1 - 4**.
Les **substances corrosives ne sont pas autorisées**.

BACS DE RETENTION EN PE

Convenant aux liquides polluant l'eau des catégories **SGH 1 - 4**.
Les **substances inflammables ne sont pas autorisées**.



BENNES BASCULANTES

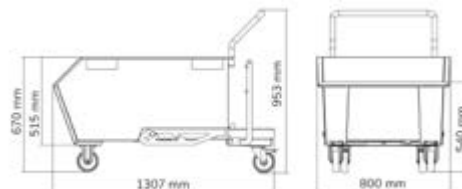
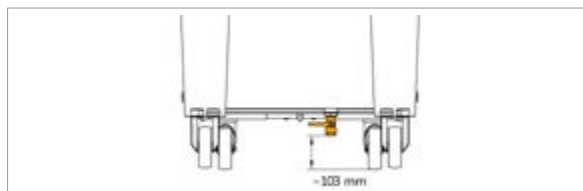

CE



BENNE À FERRAILLE BASCULABLE CAPACITÉ 300 L PRÉVUE POUR GRILLE ET ROBINET

ART.	Lmm	Pmm	Hmm	L	KG	roulettes						RAL	CHF
						Ømm	Hmm	matériau	KG kit roulettes	↺	↻		
FAXEPR030060039	1307	800	953	300	800	125	155	Nylon	825	2	2	7016	1333,00
FAXEPR030060004	1307	800	953	300	800	125	155	Nylon	825	2	2	5012	1333,00

⚠ Benne fournie démontée

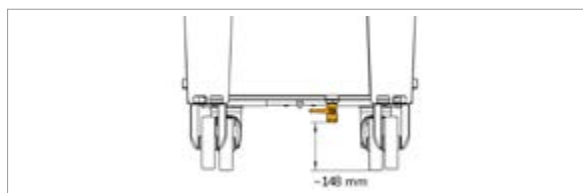

CE



BENNE À FERRAILLE BASCULABLE CAPACITÉ 500 L PRÉVUE POUR GRILLE ET ROBINET

ART.	Lmm	Pmm	Hmm	L	KG	roulettes						RAL	CHF
						Ømm	Hmm	matériau	KG kit roulettes	↺	↻		
FAXEPR050060039	1412	800	970	500	1000	160	200	Nylon	1050	2	2	7016	1701,50
FAXEPR050060004	1412	800	970	500	1000	160	200	Nylon	1050	2	2	5012	1701,50

⚠ Benne fournie démontée



CHARGEUTILE



CAPACITÉ



ROULETTE FIXE



ROULETTE PIVOTANTE AVEC FREIN



RAL 5012



RAL 7016

BENNES BASCULANTES

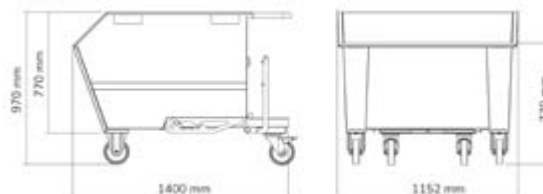
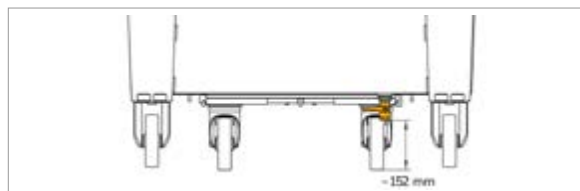

CE



BENNE À FERRAILLE BASCULABLE CAPACITÉ 750 L PRÉVUE POUR GRILLE ET ROBINET

ART.	L mm	P mm	H mm	L	KG	roulettes						RAL	CHF
						Ø mm	H mm	matériau	KG kit roulettes	↺	↻		
FAXEPR075060039	1400	1152	970	750	1350	160	200	Nylon	1050	2	2	7016	1902,00
FAXEPR075060004	1400	1152	970	750	1350	160	200	Nylon	1050	2	2	5012	1902,00

⚠ Benne fournie démontée

VÉRIN HYDRAULIQUE POUR LE BASCULEMENT FREINÉ DE LA BENNE



VÉRIN HYDRAULIQUE POUR BENNE

ART.	L mm	P mm	H mm	CHF
FAXEAC004000007	401/671	42	42	189,50



ROBINET FRONTAL POUR LA VIDANGE DES LIQUIDES RÉSIDUELS



KIT ROBINET + GRILLE

ART.	L mm	P mm	H mm	convient aux	CHF
FAXEAC001000099	700	388	25	FAXEPR0300600	185,00
FAXEAC003000099	685	388	25	FAXEPR0500600	185,00
FAXEAC002000099	1028	388	25	FAXEPR0750600	224,00

ENVIRONMENT

BENNES
BASCULANTES

SUPPORT DE BIG
BAG

BAC
ADR

CUVES DE
COLLECTE

ARMOIRES DE
SÉCURITÉ

SUPPORT DE BIG BAG



CE



Châssis fourni démonté sur palette

SUPPORT DE BIG BAG À HAUTEUR RÉGLABLE

ART.	L mm	P mm	H mm	KG	RAL	CHF
FAXEBB1002H0039	1090	1084	1205/1395	1000	7016	761,00



Big Bag non incluse

- Pieds à hauteur réglable (1205 - 1395 mm) pour contenir des big bag de deux tailles différentes
- Rayons inférieurs lisses pour un meilleur soutien du sac
- Capacité de charge tête : 1000 kg
- Superposition : 1+2 châssis
- Possibilité d'insérer et d'extraire le big bag même en cas de châssis superposés
- Emballage en carton sur palette non fumigée



BENNES
BASCULANTES

SUPPORT DE BIG
BAG

BAC
ADR

CUVES DE
COLLECTE

ARMOIRES DE
SÉCURITÉ



BAC ADR AVEC COUVERCLE - HOMOLOGUÉ 11H2/Y

ART.	L mm	P mm	H mm	KG	CHF
FAX1091B3Y00001	1200	1000	830	360	961,50

⚠ N° pièces max empilables : 4 (capacité de charge statique max. 1388 kg)



CHARGE UTILE



CAPACITÉ



ROULETTE FIXE



ROULETTE PIVOTANTE AVEC FREIN



RAL 5012



RAL 7016

CUVES DE COLLECTE



CUVE DE COLLECTE CONIQUE CAPACITÉ 200 L

ART.	L mm	P mm	H mm	L	RAL	CHF
ECO1314	1310	800	351	200	7016	515,00
ECO1302	1310	800	351	200	5012	515,00

Comprenant :

qté	descriptions
1	Cuve de collecte conique capacité 200 l
2	Kit 2 lattes
1	Kit 2 peignes pour cuve conique



voir page 492



CUVE DE COLLECTE CAPACITÉ 200 L

ART.	L mm	P mm	H mm	L	RAL	CHF
ECO1315	1300	805	400	200	7016	589,00
ECO1303	1300	805	400	200	5012	589,00

Comprenant :

qté	descriptions
1	Cuve de collecte capacité 200 l
2	Kit 2 lattes
1	Kit 2 peignes L=800 mm



voir page 492



CUVE DE COLLECTE CAPACITÉ 300 L

ART.	L mm	P mm	H mm	L	RAL	CHF
ECO1316	1300	1205	400	300	7016	732,00
ECO1304	1300	1205	400	300	5012	732,00

Comprenant :

qté	descriptions
1	Cuve de collecte capacité 300 l
3	Kit 2 lattes
1	Kit 2 peignes L=1200 mm



voir page 492

CUVES DE COLLECTE



CUVE DE COLLECTE CAPACITÉ 400 L

ART.	L mm	P mm	H mm	L	RAL	CHF
ECO1318	1300	1222	400	400	7016	789,50
ECO1306	1300	1222	400	400	5012	789,50

Comprenant :

qté	descriptions
1	Cuve de collecte capacité 300 l
3	Kit 2 lattes
1	Kit 2 peignes L=1200 mm
1	Kit 2 bouchons avec joints

Grâce à l'utilisation du kit bouchons, la capacité de la cuve de 300 litres augmente à 400 litres



voir page 492



CUVE DE COLLECTE CAPACITÉ 800 L

ART.	L mm	P mm	H mm	L	RAL	CHF
ECO1319	1300	2422	400	800	7016	1579,00
ECO1307	1300	2422	400	800	5012	1579,00

Comprenant :

qté	descriptions
2	Cuve de collecte capacité 300 l
6	Kit 2 lattes
2	Kit 2 peignes L=1200 mm
1	Kit de couplage de cuves
1	Kit 2 bouchons avec joints



voir page 492

Fûts non compris



Exemple de couplage de cuves :

1. Kit de couplage de cuves (composé d'un profilé en acier galvanisé récolte-goutte et d'un collecteur doté de deux joints)
2. Kit 2 bouchons avec joints

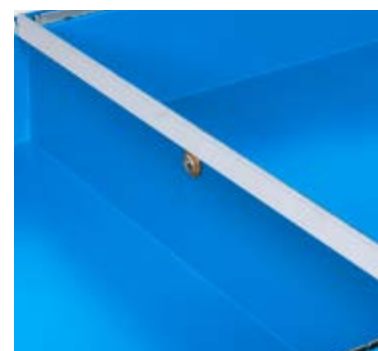

2



CAPACITÉ



RAL 5012



RAL 7016

CUVES DE COLLECTE

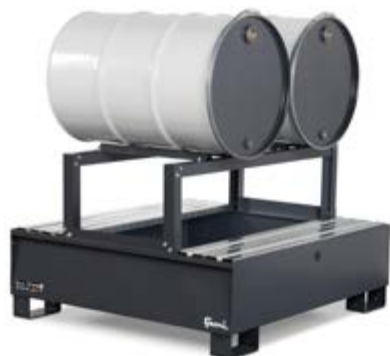

CUVE DE COLLECTE CAPACITÉ 300 L AVEC PORTE-FÛTS

ART.	L mm	P mm	H mm	ℓ	RAL	CHF
ECO1322	1300	1205	787	300	7016	974,50
ECO1311	1300	1205	787	300	5012	1026,50

Comprenant :

qté	descriptions
1	Cuve de collecte capacité 300 l
2	Kit 2 lattes
1	Porte-fûts pour 2 fûts



voir page 492

Fûts non compris



CUVE DE COLLECTE CAPACITÉ 200 L À ROUES

ART.	L mm	P mm	H mm	ℓ	RAL	CHF
ECO1320	1491	800	1018	200	7016	840,00
ECO1308	1491	800	1018	200	5012+7016	840,00

Comprenant :

qté	descriptions
1	Cuve de collecte capacité 200 l
2	Kit 2 lattes
1	Kit 2 peignes L=800 mm
1	Poignée pour cuve
1	Kit 4 roulettes en nylon Ø 100 mm



voir page 492

Fûts non compris



CUVES DE COLLECTE



CUVE DE COLLECTE CAPACITÉ 1000 L

ART.	L mm	P mm	H mm	L	RAL	CHF
ECO1317	1600	1300	640	1000	7016	1435,50
ECO1305	1600	1300	640	1000	5012	1435,50

Comprenant :

qté	descriptions
1	Cuve de collecte capacité 1000 l
4	Kit 2 lattes
2	Kit 2 peignes L=800 mm



voir page 492

Citerne non incluse



CUVE DE COLLECTE CAPACITÉ 1000 L AVEC CHÂSSIS

ART.	L mm	P mm	H mm	L	RAL	CHF
ECO1321	1600	1306	1065	1000	7016	1951,00
ECO1309	1600	1306	1065	1000	5012	2004,00

Comprenant :

qté	descriptions
1	Cuve de collecte capacité 1000 l
4	Kit 2 lattes
1	Châssis pour cuve de collecte



voir page 492

Citerne non incluse



CAPACITÉ



RAL 5012 + RAL 7016



RAL 5012



RAL 7016

CUVES DE COLLECTE



CE



voir page 492

Citernes non comprises

CUVE DE COLLECTE CAPACITÉ 1100 L AVEC CHÂSSIS

ART.	L mm	P mm	H mm	ℓ	RAL	CHF
ECO1323	1306	3222	825	1100	7016	3262,50
ECO1313	1306	3222	825	1100	5012	3368,50

Comprenant :

qté	descriptions
2	Cuve de collecte capacité 300 l
1	Cuve de collecte capacité 200 l
8	Kit 2 lattes
2	Châssis pour cuve de collecte
1	Kit 2 bouchons avec joints
2	Kit de couplage de cuves

Grâce à l'utilisation du kit bouchons, la capacité de la cuve de 300 litres augmente à 400 litres, tandis que le volume de rétention de la cuve de 200 litres augmente à 300 litres.



Exemple de couplage de cuves :

1. Cuve de collecte capacité 300 l
2. Cuve de collecte capacité 200 l
3. Kit 2 bouchons avec joints
4. Kit de couplage de cuves (composé d'un profilé en acier galvanisé récolte-goutte et d'un collecteur doté de deux joints)

CUVES DE COLLECTE



voir page 492



Citernes non comprises

CUVE DE COLLECTE CAPACITÉ 1200 L

ART.	L mm	P mm	H mm	🇱	RAL	CHF
ECO1324	1300	3627	400	1200	7016	2368,50
ECO1325	1300	3627	400	1200	5012	2368,50

Comprenant :

qté	descriptions
3	Cuve de collecte capacité 300 l
9	Kit 2 lattes
3	Kit 2 peignes L=1200 mm
2	Kit de couplage de cuves
1	Kit 2 bouchons avec joints



Exemple de couplage de cuves :

1. Kit de couplage de cuves (composé d'un profilé en acier galvanisé récolte-goutte et d'un collecteur doté de deux joints)
2. Kit 2 bouchons avec joints

1

2



CAPACITÉ



RAL 5012



RAL 7016

CUVES DE COLLECTE



SUPPORT EN POLYÉTHYLÈNE POUR REHAUSSEMENT

ART.	L mm	P mm	H mm	pour fûts		couleur	CHF
				n°	L		
FAX002068000005	465	610	410	1	200	Jaune	308,50
FAX002070000005	1200	780	255	2	200	Jaune	751,50

Fûts non compris



CUVE DE COLLECTE EN POLYÉTHYLÈNE AVEC GRILLE POUR FÛTS

ART.	L mm	P mm	H mm	L	pour fûts		couleur	CHF
					n°	L		
FAX002064000005	925	800	420	225	1	200	Jaune	732,50
FAX002065000005	1350	800	420	305	2	200	Jaune	1309,50
FAX002066000005	1350	1350	490	500	4	200	Jaune	1789,00



Fûts non compris

voir page 492



CUVE DE COLLECTE EN POLYÉTHYLÈNE AVEC GRILLE POUR CITERNE

ART.	L mm	P mm	H mm	L	pour citerne		couleur	CHF
					n°	L		
FAX002067000005	1350	1350	970	1050	1	1000	Jaune	2576,00



Citerne non incluse

voir page 492



ARMOIRES DE SÉCURITÉ



ART.	L mm	P mm	H mm	KG	RAL	CHF
PERFORM12013	1048	600	1027	800	1004	997,50
PERFORM12014	1048	600	1027	800	7035+7016	997,50
PERFORM12015	1048	600	1027	800	7035	997,50
PERFORM12016	1048	600	1027	800	5012	997,50

Comprenant :

qté	descriptions
1	Armoire à portes battantes rainurées
1	Étagère rainurée
1	Cuve étanche externe pour la collecte des liquides capacité 59 L



voir page 492



ART.	L mm	P mm	H mm	KG	RAL	CHF
PERFORM12017	1023	555	1000	800	1004	918,50
PERFORM12018	1023	555	1000	800	7035+7016	918,50
PERFORM12019	1023	555	1000	800	7035	918,50
PERFORM12020	1023	555	1000	800	5012	918,50

Comprenant :

qté	descriptions
1	Armoire à portes battantes rainurées
1	Kit 2 cuves étanches internes pour la collecte des liquides capacité 19 L



voir page 492



ART.	L mm	P mm	H mm	KG	RAL	CHF
PERFORM12025	1048	600	1027	800	6011	997,50

Comprenant :

qté	descriptions
1	Armoire à portes battantes rainurées
1	Étagère rainurée
1	Cuve étanche externe pour la collecte des liquides capacité 59 L



voir page 492



CHARGE UTILE



CAPACITÉ



RAL 7035 + RAL 7016



RAL 1004



RAL 5012



RAL 6011



RAL 7035

ARMOIRES DE SÉCURITÉ



ART.	L mm	P mm	H mm	KG	RAL	CHF
PERFOM14056	1048	600	2027	1200	6011	1269,00

Comprenant :

qté	descriptions
1	Armoire à portes battantes rainurées
1	Kit 3 étagères rainurées
1	Cuve étanche externe pour la collecte des liquides capacité 59 L



voir page 492



ART.	L mm	P mm	H mm	KG	RAL	CHF
PERFOM14057	1023	555	2000	1200	6011	1300,00

Comprenant :

qté	descriptions
1	Armoire à portes battantes rainurées
2	Kit 2 cuves étanches internes pour la collecte des liquides capacité 19 L



voir page 492



ART.	L mm	P mm	H mm	KG	RAL	CHF
PERFOM14058	1023	555	2000	1200	7035	1557,50

Comprenant :

qté	descriptions
1	Armoire à portes battantes rainurées en polycarbonate
2	Kit 2 cuves étanches internes pour la collecte des liquides capacité 19 L



voir page 492

ENVIRONNEMENT

BENNES
BASCULANTES

SUPPORT DE BIG
BAG

BAC
ADR

CUVES DE
COLLECTE

ARMOIRES DE
SÉCURITÉ

ARMOIRES DE SÉCURITÉ



ART.	L mm	P mm	H mm	KG	RAL	CHF
PERFORM14025	1048	600	2027	1200	1004	1291,00
PERFORM14026	1048	600	2027	1200	7035+7016	1269,00
PERFORM14027	1048	600	2027	1200	7035	1269,00
PERFORM14028	1048	600	2027	1200	5012	1269,00

Comprenant :

qté	descriptions
1	Armoire à portes battantes rainurées
1	Kit 3 étagères rainurées
1	Cuve étanche externe pour la collecte des liquides capacité 59 L



voir page 492



ART.	L mm	P mm	H mm	KG	RAL	CHF
PERFORM14029	1023	555	2000	1200	1004	1322,00
PERFORM14030	1023	555	2000	1200	7035+7016	1300,00
PERFORM14031	1023	555	2000	1200	7035	1300,00
PERFORM14032	1023	555	2000	1200	5012	1300,00

Comprenant :

qté	descriptions
1	Armoire à portes battantes rainurées
2	Kit 2 cuves étanches internes pour la collecte des liquides capacité 19 L



voir page 492



CHARGE UTILE



RAL 7035 + RAL 7016



RAL 1004



RAL 5012



RAL 6011



RAL 7035

CHARIOTS D'ATELIER

CLEVER-COMBI



Clever et Combi sont des chariots pratiques pour déplacer des produits et des équipements sur le lieu de travail. **Clever** est un **chariot modulaire** innovant qui peut également être utilisé comme chariot d'atelier grâce à la possibilité de le personnaliser avec des étagères ou un plan de travail en bois, des tiroirs, des panneaux perforés, des portes, des crochets et des accessoires Iron Team. **Combi** dispose quant à lui d'une ou deux **plateaux** qui le rendent idéal pour être utilisé dans des **entrepôts** pour le déplacement de produits semi-finis ou finis.

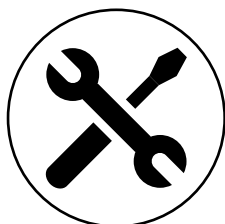

FACILES À MONTER



CHARGE UTILE
PLATEAUX 100 KG

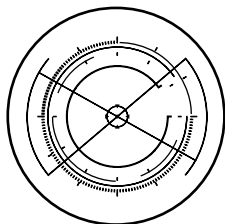

CONFIGURABLE

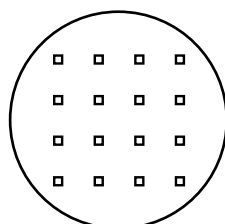

TROUS CARRÉS
10X10

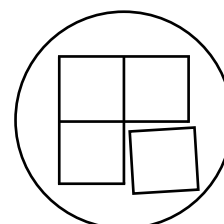

MODULABLES



ART.	L mm	P mm	H mm	sans roulettes	kit roulettes	RAL	CHF
CLEVER0903	908	515	819	300	225	7035	317,50
CLEVER0904	908	515	819	300	225	5012	317,50

Comprenant :

qté	descriptions
1	Chariot démonté sans roulettes
1	Kit 4 roulettes en caoutchouc standard Ø 100 mm



ART.	L mm	P mm	H mm	sans roulettes	kit roulettes	RAL	CHF
CLEVER0905	908	515	819	300	225	7035	403,50
CLEVER0906	908	515	819	300	225	5012	403,50

Comprenant :

qté	descriptions
1	Chariot démonté sans roulettes
1	Étagère supplémentaire
1	Kit 4 roulettes en caoutchouc standard Ø 100 mm



ART.	L mm	P mm	H mm	sans roulettes	kit roulettes	RAL	CHF
CLEVER0907	908	515	846	300	300	7035	422,50
CLEVER0908	908	515	846	300	300	5012	422,50

Comprenant :

qté	descriptions
1	Chariot démonté sans roulettes
1	Étagère supplémentaire
1	Kit 4 roulettes en caoutchouc synthétique antitraçes Ø 125 mm





ART.	L mm	P mm	H mm	sans roulettes	kit roulettes	RAL	CHF
CLEVER1003	1028	615	819	300	225	7035	356,00
CLEVER1004	1028	615	819	300	225	5012	356,00

Comprenant :

qté	descriptions
1	Chariot démonté sans roulettes
1	Kit 4 roulettes en caoutchouc standard Ø 100 mm



ART.	L mm	P mm	H mm	sans roulettes	kit roulettes	RAL	CHF
CLEVER1005	1028	615	846	300	300	7035	470,50
CLEVER1006	1028	615	846	300	300	5012	470,50

Comprenant :

qté	descriptions
1	Chariot démonté sans roulettes
1	Étagère supplémentaire
1	Kit 4 roulettes en caoutchouc standard Ø 125 mm





ART.	L mm	P mm	H mm	sans roulettes	kit roulettes	RAL	CHF
CLEVER1007	1028	615	846	300	300	7035	479,00
CLEVER1008	1028	615	846	300	300	5012	479,00

Comprenant :

qté	descriptions
1	Chariot démonté sans roulettes
1	Étagère supplémentaire
1	Kit 4 roulettes en caoutchouc synthétique antitraçes Ø 125 mm





ART.	L mm	P mm	H mm	 sans roulettes	 kit roulettes	RAL	CHF
CLEVER1009	1028	615	868	300	300	7035	589,00
CLEVER1010	1028	615	868	300	300	5012	589,00

Comprenant :

qté	descriptions
1	Chariot démonté sans roulettes
1	Plateau en bois avec supports
1	Kit 4 roulettes en caoutchouc synthétique antitraces Ø 125 mm





ART.	L mm	P mm	H mm	 sans roulettes	 kit roulettes	RAL	CHF
CLEVER1011	1030	615	846	300	300	7035	628,00
CLEVER1012	1030	615	846	300	300	5012	628,00

Comprenant :

qté	descriptions
1	Chariot démonté sans roulettes
1	Étagère supplémentaire
2	Panneau latéral perforé
1	Kit 4 roulettes en caoutchouc synthétique antitraces Ø 125 mm



ART.	L mm	P mm	H mm	 sans roulettes	 kit roulettes	RAL	CHF
CLEVER1013	1030	615	868	300	300	7035	738,00
CLEVER1014	1030	615	868	300	300	5012	738,00

Comprenant :

qté	descriptions
1	Chariot démonté sans roulettes
1	Plateau en bois avec supports
2	Panneau latéral perforé
1	Kit 4 roulettes en caoutchouc synthétique antitraces Ø 125 mm





ART.	L mm	P mm	H mm	sans roulettes	kit roulettes	RAL	CHF
CLEVER1015	1030	630	868	300	300	7035	842,00
CLEVER1016	1030	630	868	300	300	5012	842,00

Comprenant :

qté	descriptions
1	Chariot démonté sans roulettes
1	Plateau en bois avec supports
2	Panneau latéral perforé
1	Panneau arrière perforé
1	Kit 4 roulettes en caoutchouc synthétique antitraces Ø 125 mm



ART.	L mm	P mm	H mm	sans roulettes	kit roulettes	RAL	CHF
CLEVER1017	1030	655	868	300	300	7035	1153,50
CLEVER1018	1030	655	868	300	300	5012	1153,50

Comprenant :

qté	descriptions
1	Chariot démonté sans roulettes
1	Plateau en bois avec supports
2	Panneau latéral perforé
1	Panneau arrière perforé
1	Paire de portes battantes
1	Kit 4 roulettes en caoutchouc synthétique antitraces Ø 125 mm



ART.	L mm	P mm	H mm	sans roulettes	kit roulettes	RAL	CHF
CLEVER1019	1028	615	846	300	300	7035+7016	693,50
CLEVER1020	1028	615	846	300	300	5012	707,50

Comprenant :

qté	descriptions
1	Chariot démonté sans roulettes
1	Étagère supplémentaire
1	Armoire L=500 mm avec 1 tiroir H=150 mm
1	Kit 4 roulettes en caoutchouc synthétique antitraces Ø 125 mm



ART.	L mm	P mm	H mm	sans roulettes	kit roulettes	RAL	CHF
CLEVER1021	1030	633	1538	300	300	7035	910,50
CLEVER1022	1030	633	1538	300	300	5012	910,50

Comprenant :

qté	descriptions
1	Chariot démonté sans roulettes
1	Plateau en bois avec supports
2	Panneau latéral perforé
1	Panneau arrière perforé
1	Paire de montants pour fixer le panneau
1	Kit 4 roulettes en caoutchouc synthétique antitracés Ø 125 mm



ART.	L mm	P mm	H mm	sans roulettes	kit roulettes	RAL	CHF
CLEVER1023	1030	658	1538	300	300	7035	1326,00
CLEVER1024	1030	658	1538	300	300	5012	1326,00

Comprenant :

qté	descriptions
1	Chariot démonté sans roulettes
1	Plateau en bois avec supports
2	Panneau latéral perforé
2	Panneau arrière perforé
1	Paire de montants pour fixer le panneau
1	Paire de portes battantes
1	Kit 4 roulettes en caoutchouc synthétique antitracés Ø 125 mm



ART.	L mm	P mm	H mm	sans roulettes	kit roulettes	RAL	CHF
CLEVER1025	1028	654	1538	300	300	7035+7016	976,00
CLEVER1026	1028	654	1538	300	300	5012	990,00

Comprenant :

qté	descriptions
1	Chariot démonté sans roulettes
1	Plateau en bois avec supports
1	Panneau arrière perforé
1	Paire de montants pour fixer le panneau
1	Armoire L=500 mm avec 1 tiroir H=150 mm
1	Kit 4 roulettes en caoutchouc synthétique antitracés Ø 125 mm





Outils non inclus

ART.	L mm	P mm	H mm	sans roulettes	kit roulettes	RAL	CHF
CLEVER1027	1347	633	1538	300	300	7035	1410,00
CLEVER1028	1347	633	1538	300	300	5012	1410,00

Comprenant :

qté	descriptions
1	Chariot démonté sans roulettes
1	Plateau en bois avec supports
2	Panneau latéral perforé
1	Panneau arrière perforé
1	Paire de montants pour fixer le panneau
1	Grande étagère réversible
1	Barre d'accrochage de bacs Picking Box taille 1/2
1	Kit 3 bacs Picking Box Air taille 2
1	Porte-bombes aérosol à 6 emplacements
2	Porte-silicone incliné à 2 emplacements
1	Kit porte-rouleau avec papier Ø=240 mm
2	Aimant comprenant attache et vis - Paquet de 10 pièces
1	Kit 4 roulettes en caoutchouc synthétique antitraçes Ø 125 mm

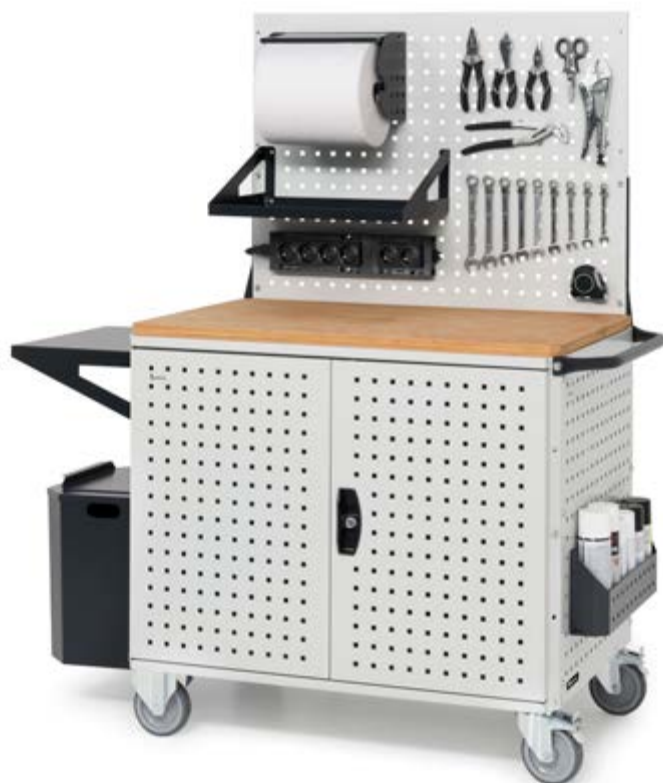

Outils non inclus

ART.	L mm	P mm	H mm	KG sans roulettes	KG kit roulettes	RAL	CHF
CLEVER1029	1347	658	1538	300	300	7035	2161,00
CLEVER1030	1347	658	1538	300	300	5012	2161,00

Comprenant :

qté	descriptions
1	Chariot démonté sans roulettes
1	Plateau en bois avec supports
2	Panneau latéral perforé
2	Panneau arrière perforé
1	Paire de montants pour fixer le panneau
1	Paire de portes battantes
1	Kit porte-rouleau avec papier Ø=240 mm
1	Porte-bombes aérosol à 6 emplacements
2	Grande étagère réversible
1	Poubelle capacité 30 L
1	Câble de raccordement Wieland Schuko/français
1	Multiprise Schuko à 4 compartiments
1	Multiprise Schuko à 2 compartiments
1	Support multiprise à 4 compartiments
1	Support multiprise à 2 compartiments
2	Aimant comprenant attache et vis - Paquet de 10 pièces
1	Kit 4 roulettes en caoutchouc synthétique antitraces Ø 125 mm



CHARGE UTILE



RAL 5012



RAL 7035

CLEVER

COMPOSANTS



CHARIOT DÉMONTÉ SANS ROULETTES

ART.	L mm	P mm	H mm	KG	RAL	CHF
FCR10S0X208	908	515	691	300	7035	228,00
FCR10S0X204	908	515	691	300	5012	228,00
FCR11S0X208	1028	615	691	300	7035	266,50
FCR11S0X204	1028	615	691	300	5012	266,50



KIT ROULETTES

ART.	Ø mm	KG kit roulettes	H mm	matériau	↺	↻	CHF
FKRD1002107	100	225	128	Caoutchouc standard	2	2	89,50
FKRB1252107	125	300	155	Caoutchouc standard	2	2	100,00
FKRU1252101	125	300	155	Caoutchouc synthétique antitraces	2	2	108,50
FKRS1252101	125	750	155	Caoutchouc élastique	2	2	174,00



ÉTAGÈRE SUPPLÉMENTAIRE

ART.	L mm	P mm	H mm	convient aux	KG	RAL	CHF
FCR10120108	810	510	35	Chariot Clever Small	100	7035	86,00
FCR10120104	810	510	35		100	5012	86,00
FCR11120108	930	610	35	Chariot Clever Large	100	7035	104,00
FCR11120104	930	610	35		100	5012	104,00





PANNEAU ARRIÈRE PERFORÉ

ART.	L mm	P mm	H mm	convient aux	dim. trou mm	pas de vis mm	RAL	CHF
FCR11150108	895	22	690	Chariot Clever Large	10x10	38	7035	104,00
FCR11150104	895	22	690		10x10	38	5012	104,00

 Pour une installation sur la partie supérieure du chariot, il est nécessaire de commander la paire de montants



PAIRE DE MONTANTS POUR FIXER LE PANNEAU

ART.	L mm	P mm	H mm	RAL	CHF
FCR10170139	45	35	650	7016	68,50

 Pour une installation sur la partie supérieure du chariot, il est nécessaire de commander la paire de montants



PAIRE DE PORTES BATTANTES

ART.	L mm	P mm	H mm	convient aux	dim. trou mm	pas de vis mm	RAL	CHF
FCR11160108	936	44	690	Chariot Clever Large	10x10	38	7035	311,50
FCR11160104	936	44	690		10x10	38	5012	311,50



PANNEAU LATÉRAL PERFORÉ

ART.	L mm	P mm	H mm	convient aux	dim. trou mm	pas de vis mm	RAL	CHF
FCR11140108	573	7	688	Chariot Clever Large	10x10	38	7035	74,50
FCR11140104	573	7	688		10x10	38	5012	74,50



CHARGE UTILE



ROULETTE FIXE



ROULETTE PIVOTANTE AVEC FREIN



RAL 5012



RAL 7016



RAL 7035



PLATEAU EN BOIS AVEC SUPPORTS

ART.	L mm	P mm	H mm	convient aux	KG	CHF
FCR11130100	930	610	51	Chariot Clever Large	100	214,00



ARMOIRE L=500 MM AVEC 1 TIROIR H=150 MM

ART.	L mm	P mm	H mm	KG	RAL	CHF
FBG03S50C0001PD	500	630	210	80	7035+7016	214,50
FBG03S50C000104	500	630	210	80	5012	228,50

IRONTEAM

voir page 320



FBLIT020099
FBLIT0610LQ



FBL95410000

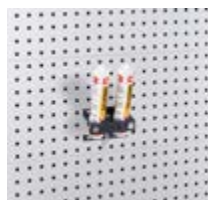

FBLIT008039



FBLIT004039



FBLIT010039



FBLIT017039



FBLET012007



FBLET004007



FBLET005007







FBLET024007



FBLET016007







CHARIOT AVEC BASE EN ACIER ET ROULETTES

ART.	L mm	P mm	H mm	 sans roulettes	roulettes			RAL	CHF			
					Ø mm	matériau	 kit roulettes					
FCEP1052004	1095	700	1000	500	200	Caoutchouc standard	615	1	1	2	5012	738,50



CHARIOT AVEC BASE EN ACIER ET ROULETTES

ART.	L mm	P mm	H mm	 sans roulettes	roulettes			RAL	CHF			
					Ø mm	matériau	 kit roulettes					
FCEB1050308	1135	700	915	500	125	Caoutchouc standard	300	1	1	2	7035	371,50
FCEB1050304	1135	700	915	500	125	Caoutchouc standard	300	1	1	2	5012	398,00



CHARIOT AVEC BASE EN ACIER ET ROULETTES

ART.	L mm	P mm	H mm		roulettes		RAL	CHF
					Ø mm			
FCR00210008	555	445	845	150	100	4	7035	275,00
FCR00210004	555	445	845	150	100	4	5012	290,00

CHARIOTS COMPOSABLES MULTIUSAGES

BIN CART



Le chariot Bin Cart se caractérise par une **structure de base comprenant un châssis et des montants double perforation** qui peut être configurée avec une **large gamme de composants** pour l'adapter aux besoins de l'opérateur. Les étagères, panneaux perforés, supports, crochets et profils pour bacs transforment Bin Cart en chariot de picking pour entrepôt, en chariot de support pour pneus, 5S Lean Production, pour petites pièces, râtelier, pour harnais et bien d'autres. Ils sont disponibles en **trois largeurs différentes** (700, 1000 ou 1500 mm), **deux hauteurs** (1201 et 1809 mm) et peuvent disposer de roulettes en caoutchouc standard, caoutchouc synthétique antitraces ou en caoutchouc élastique.

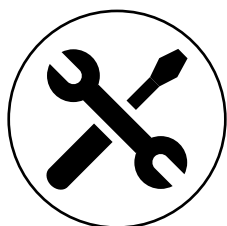

FACILES À MONTER



CHARGE UTILE
CHARIOT 300 KG

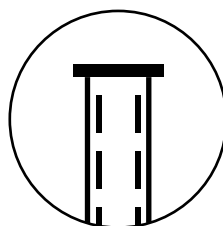

MONTANT
PERFORÉ PAS DE
VIS 38 MM

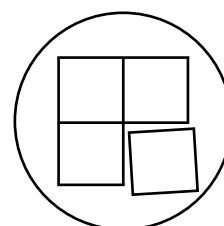

MODULABLES

BIN CART



CHARIOT AVEC 192 PICKING BOX AIR

ART.	L mm	P mm	H mm	KG	couleur bacs	RAL	CHF
BINCART1050	1067	668	1384	300		7016	1363,50
BINCART1052	1067	668	1384	300		7016	1363,50
BINCART1053	1067	668	1384	300		7016	1363,50
BINCART1054	1067	668	1384	300		7016	1363,50
BINCART1055	1067	668	1384	300		7016	1363,50

Comprenant :

qté	descriptions
192	Bac en polypropylène Picking Box Air taille 1



CHARIOT AVEC 120 PICKING BOX AIR

ART.	L mm	P mm	H mm	KG	couleur bacs	RAL	CHF
BINCART1056	1067	668	1384	300		7016	1327,50
BINCART1058	1067	668	1384	300		7016	1327,50
BINCART1059	1067	668	1384	300		7016	1327,50
BINCART1060	1067	668	1384	300		7016	1327,50
BINCART1061	1067	668	1384	300		7016	1327,50

Comprenant :

qté	descriptions
48	Bac en polypropylène Picking Box Air taille 1
72	Bac en polypropylène Picking Box Air taille 2



CHARIOT AVEC 100 PICKING BOX AIR

ART.	L mm	P mm	H mm	KG	couleur bacs	RAL	CHF
BINCART1062	1067	668	1384	300		7016	1274,50
BINCART1064	1067	668	1384	300		7016	1274,50
BINCART1065	1067	668	1384	300		7016	1274,50
BINCART1066	1067	668	1384	300		7016	1274,50
BINCART1067	1067	668	1384	300		7016	1274,50

Comprenant :

qté	descriptions
48	Bac en polypropylène Picking Box Air taille 1
36	Bac en polypropylène Picking Box Air taille 2
16	Bac en polypropylène Picking Box Air taille 3A2



CHARGEUTILE







RAL 7016

BIN CART



CHARIOT AVEC 132 PICKING BOX AIR





ART.	L mm	P mm	H mm	KG	couleur bacs	RAL	CHF
BINCART1068	1067	668	1384	300		7016	1218,50
BINCART1070	1067	668	1384	300		7016	1218,50
BINCART1071	1067	668	1384	300		7016	1218,50
BINCART1072	1067	668	1384	300		7016	1218,50
BINCART1073	1067	668	1384	300		7016	1218,50

Comprenant :

qté	descriptions
96	Bac en polypropylène Picking Box Air taille 1
36	Bac en polypropylène Picking Box Air taille 2



CHARIOT AVEC 48 PICKING BOX AIR

ART.	L mm	P mm	H mm	KG	couleur bacs	RAL	CHF
BINCART1074	1067	668	1384	300		7016	1277,50
BINCART1076	1067	668	1384	300		7016	1277,50
BINCART1077	1067	668	1384	300		7016	1277,50
BINCART1078	1067	668	1384	300		7016	1277,50
BINCART1079	1067	668	1384	300		7016	1277,50

Comprenant :

qté	descriptions
48	Bac en polypropylène Picking Box Air taille 3A2



CHARIOT AVEC VISUAL BOX

ART.	L mm	P mm	H mm	KG	couleur bloc tiroirs	RAL	CHF
BINCART0701	761	668	1384	300		7016	1269,50

Comprenant :

qté	descriptions
2	Bloc-tiroirs Visual Box avec 3 tiroirs
2	Bloc-tiroirs Visual Box avec 4 tiroirs
4	Bloc-tiroirs Visual Box avec 5 tiroirs
6	Bloc-tiroirs Visual Box avec 6 tiroirs

BIN CART



ART.	L mm	P mm	H mm	KG	RAL	CHF
BINCART1007	1067	668	1543	300	7016	924,00

Comprenant :

qté	descriptions
1	Chariot démonté sans roulettes
1	Paire de plaques de support pour profilés en aluminium
3	Profilé en aluminium
1	Panneau perforé/étagère avec 1 bordure
1	Unité murale avec porte
3	Barre d'accrochage de bacs Picking Box taille 1/2
3	Kit 4 bacs Picking Box Air taille 1
1	Kit 4 roulettes en caoutchouc synthétique antitraces Ø 125 mm



ART.	L mm	P mm	H mm	KG	RAL	CHF
BINCART1006	1067	668	1992	300	7016	799,00

Comprenant :

qté	descriptions
1	Chariot démonté sans roulettes
2	Paire de plaques de support pour profilés en aluminium
6	Profilé en aluminium
1	Kit 4 roulettes en caoutchouc synthétique antitraces Ø 125 mm



Courtesy of Autofficina Trento Severino



CHARGEUTILE



RAL 7016

BIN CART



ART.	L mm	P mm	H mm	 KG	RAL	CHF
BINCART0704	761	668	1384	300	7016	737,50

Comprenant :

qté	descriptions
1	Chariot démonté sans roulettes
4	Panneau perforé/étagère avec 1 bordure
3	Kit étriers pour fixation murale du panneau
1	Kit 4 roulettes en caoutchouc synthétique antitraces Ø 125 mm



ART.	L mm	P mm	H mm	 KG	RAL	CHF
BINCART1008	1067	668	1384	300	7016	800,50

Comprenant :

qté	descriptions
1	Chariot démonté sans roulettes
4	Panneau perforé/étagère avec 1 bordure
3	Kit étriers pour fixation murale du panneau
1	Kit 4 roulettes en caoutchouc synthétique antitraces Ø 125 mm



ART.	L mm	P mm	H mm	 KG	RAL	CHF
BINCART1501	1552	668	1384	300	7016	886,50

Comprenant :

qté	descriptions
1	Chariot démonté sans roulettes
4	Panneau perforé/étagère avec 1 bordure
3	Kit étriers pour fixation murale du panneau
1	Kit 4 roulettes en caoutchouc synthétique antitraces Ø 125 mm

BIN CART



ART.	L mm	P mm	H mm		RAL	CHF
BINCART0705	761	668	1992	300	7016	982,00

Comprenant :

qté	descriptions
1	Chariot démonté sans roulettes
6	Panneau perforé/étagère avec 1 bordure
4	Kit étriers pour fixation murale du panneau
1	Kit 4 roulettes en caoutchouc synthétique antitraces Ø 125 mm



ART.	L mm	P mm	H mm		RAL	CHF
BINCART1009	1067	668	1992	300	7016	1069,00

Comprenant :

qté	descriptions
1	Chariot démonté sans roulettes
6	Panneau perforé/étagère avec 1 bordure
4	Kit étriers pour fixation murale du panneau
1	Kit 4 roulettes en caoutchouc synthétique antitraces Ø 125 mm



ART.	L mm	P mm	H mm		RAL	CHF
BINCART1502	1552	668	1992	300	7016	1195,00

Comprenant :

qté	descriptions
1	Chariot démonté sans roulettes
6	Panneau perforé/étagère avec 1 bordure
4	Kit étriers pour fixation murale du panneau
1	Kit 4 roulettes en caoutchouc synthétique antitraces Ø 125 mm



CHARGEUTILE



RAL 7016

BIN CART



ART.	L mm	P mm	H mm	 KG	RAL	CHF
BINCART0706	761	668	1992	300	7016	846,50

Comprenant :

qté	descriptions
1	Chariot démonté sans roulettes
2	Panneau perforé/étagère avec 1 bordure
2	Kit étriers pour fixation murale du panneau
1	Profilé en aluminium
10	Crochet porte-câbles P = 171 mm
1	Kit 4 roulettes en caoutchouc synthétique antitraces Ø 125 mm



ART.	L mm	P mm	H mm	 KG	RAL	CHF
BINCART1010	1067	668	1992	300	7016	896,50

Comprenant :

qté	descriptions
1	Chariot démonté sans roulettes
2	Panneau perforé/étagère avec 1 bordure
2	Kit étriers pour fixation murale du panneau
1	Profilé en aluminium
10	Crochet porte-câbles P = 171 mm
1	Kit 4 roulettes en caoutchouc synthétique antitraces Ø 125 mm



ART.	L mm	P mm	H mm	 KG	RAL	CHF
BINCART1503	1552	668	1992	300	7016	978,50

Comprenant :

qté	descriptions
1	Chariot démonté sans roulettes
2	Panneau perforé/étagère avec 1 bordure
2	Kit étriers pour fixation murale du panneau
1	Profilé en aluminium
10	Crochet porte-câbles P = 171 mm
1	Kit 4 roulettes en caoutchouc synthétique antitraces Ø 125 mm



BIN CART



ART.	L mm	P mm	H mm		RAL	CHF
BINCART0707	761	668	1384	300	7016	569,00

Comprenant :

qté	descriptions
1	Chariot démonté sans roulettes
1	Profilé en aluminium
10	Crochet porte-câbles P = 171 mm
1	Kit 4 roulettes en caoutchouc synthétique antitraces Ø 125 mm



ART.	L mm	P mm	H mm		RAL	CHF
BINCART1011	1067	668	1384	300	7016	595,00

Comprenant :

qté	descriptions
1	Chariot démonté sans roulettes
1	Profilé en aluminium
10	Crochet porte-câbles P = 171 mm
1	Kit 4 roulettes en caoutchouc synthétique antitraces Ø 125 mm



Équipement exclus



ART.	L mm	P mm	H mm		RAL	CHF
BINCART1504	1552	668	1384	300	7016	637,00

Comprenant :

qté	descriptions
1	Chariot démonté sans roulettes
1	Profilé en aluminium
10	Crochet porte-câbles P = 171 mm
1	Kit 4 roulettes en caoutchouc synthétique antitraces Ø 125 mm



CHARGEUTILE



RAL 7016

BIN CART



ART.	L mm	P mm	H mm	 KG	RAL	CHF
BINCART0708	761	668	1384	300	7016	813,50

Comprenant :

qté	descriptions
1	Chariot démonté sans roulettes
2	Profilé en aluminium
6	Paire de supports P = 266 mm
1	Kit 4 roulettes en caoutchouc synthétique antitraçes Ø 125 mm



ART.	L mm	P mm	H mm	 KG	RAL	CHF
BINCART1012	1067	668	1384	300	7016	850,50

Comprenant :

qté	descriptions
1	Chariot démonté sans roulettes
2	Profilé en aluminium
6	Paire de supports P = 266 mm
1	Kit 4 roulettes en caoutchouc synthétique antitraçes Ø 125 mm



Équipement exclus



ART.	L mm	P mm	H mm	 KG	RAL	CHF
BINCART1505	1552	668	1384	300	7016	914,50

Comprenant :

qté	descriptions
1	Chariot démonté sans roulettes
2	Profilé en aluminium
6	Paire de supports P = 266 mm
1	Kit 4 roulettes en caoutchouc synthétique antitraçes Ø 125 mm



BIN CART



ART.	L mm	P mm	H mm		RAL	CHF
BINCART0709	761	668	1992	300	7016	920,50

Comprenant :

qté	descriptions
1	Chariot démonté sans roulettes
1	Panneau perforé/étagère avec 1 bordure
1	Kit porte-rouleau avec papier Ø=240 mm
1	Petite étagère réversible
2	Profilé en aluminium
3	Paire de supports P = 421 mm
1	Kit 4 roulettes en caoutchouc synthétique antitraces Ø 125 mm



ART.	L mm	P mm	H mm		RAL	CHF
BINCART1013	1067	668	1992	300	7016	1244,50

Comprenant :

qté	descriptions
1	Chariot démonté sans roulettes
1	Panneau perforé/étagère avec 1 bordure
2	Unité murale avec porte
2	Profilé en aluminium
3	Paire de supports P = 421 mm
1	Kit 4 roulettes en caoutchouc synthétique antitraces Ø 125 mm



ART.	L mm	P mm	H mm		RAL	CHF
BINCART1506	1552	668	1992	300	7016	1220,50

Comprenant :

qté	descriptions
1	Chariot démonté sans roulettes
1	Panneau perforé/étagère avec 1 bordure
1	Unité murale avec porte
2	Grande étagère réversible
2	Profilé en aluminium
3	Paire de supports P = 421 mm
1	Kit 4 roulettes en caoutchouc synthétique antitraces Ø 125 mm



CHARGEUTILE



RAL 7016



Équipement exclus



ART.	L mm	P mm	H mm		RAL	CHF
BINCART1005	1067	668	1677	300	7016	932,00

Comprenant :

qté	descriptions
1	Chariot démonté sans roulettes
3	Panneau non perforé/étagère
1	Panneau perforé/étagère avec 1 bordure
1	Paire d'équerres en L
1	Articulation pour plaque

qté	descriptions
1	Plaque pour écran avec norme VESA
1	Support multiprise à 4 compartiments
1	Multiprise Schuko à 4 compartiments
1	Câble de raccordement Wieland Schuko/français
1	Kit 4 roulettes en caoutchouc synthétique antitraçes Ø 125 mm

BIN CART



Bacs non incluses



ART.	L mm	P mm	H mm		RAL	CHF
BINCART1004	1067	668	1384	300	7016	660,50

Comprenant :

qté	descriptions
1	Chariot démonté sans roulettes
3	Panneau perforé/étagère avec 1 bordure
1	Profilé en aluminium
1	Kit 4 roulettes en caoutchouc synthétique antitraces Ø 125 mm



CHARGEUTILE



RAL 7016

BIN CART



Établi non incluse

ART.	L mm	P mm	H mm	 KG	RAL	CHF
BINCART1014	2513	850	2267	300	7016	2137,00

Comprenant :

qté	descriptions
1	Chariot démonté sans roulettes
1	Kit 2 supports inclinés avec rail
1	Lampe double
3	Panneau perforé/étagère avec 1 bordure
4	Kit 2 bacs Picking Box Air taille 3A2
2	Bras pivotant pour montant
1	Kit 4 roulettes en caoutchouc synthétique antitraçes Ø 125 mm

qté	descriptions
2	Plaque pour écran avec norme VESA
1	Panneau pour Picking Box
5	Barre d'accrochage de bacs Picking Box taille 1/2
5	Kit 4 bacs Picking Box Air taille 1
1	Panneau pour Visual Box
2	Bloc-tiroirs Visual Box avec 6 tiroirs
1	Bloc-tiroirs Visual Box avec 5 tiroirs

BIN CART



Établi non incluse

ART.	L mm	P mm	H mm		RAL	CHF
BINCART1507	2998	850	2267	300	7016	2254,00

Comprenant :

qté	descriptions
1	Chariot démonté sans roulettes
3	Panneau perforé/étagère avec 1 bordure
1	Kit 2 supports inclinés avec rail
1	Lampe double
2	Bras pivotant pour montant
2	Plaque pour écran avec norme VESA
1	Panneau pour Picking Box

qté	descriptions
4	Barre d'accrochage de bacs Picking Box taille 1/2
4	Kit 4 bacs Picking Box Air taille 1
1	Panneau pour Visual Box
2	Bloc-tiroirs Visual Box avec 6 tiroirs
1	Bloc-tiroirs Visual Box avec 5 tiroirs
36	Bac en polypropylène Picking Box Air taille 2
1	Kit 4 roulettes en caoutchouc synthétique antitraces Ø 125 mm



CHARGEUTILE



RAL 7016

BIN CART

COMPOSANTS

L → 700 mm



CHARIOT DÉMONTÉ SANS ROULETTES

ART.	L mm	P mm	H mm	KG	par côté	RAL	CHF
FBC10070039	709	668	1228	300	150	7016	224,00
FBC15070039	709	668	1836	300	150	7016	282,50



PROFILÉ EN ALUMINIUM

ART.	L mm	P mm	H mm	KG	matériau	CHF
FBC25070000	705	35	60	40	Aluminium	36,50



PAIRE DE SUPPORTS PARTIELS POUR VISUAL BOX

ART.	L mm	P mm	H mm	KG	RAL	CHF
FBC30070139	649	50	319	75	7016	47,50



PAIRE DE SUPPORTS TOTAUX POUR VISUAL BOX

ART.	L mm	P mm	H mm	KG	RAL	CHF
FBC30070239	649	50	1153	150	7016	72,00



COMPOSANTS

L → 700 mm



PANNEAU NON PERFORÉ/ÉTAGÈRE

Il peut être utilisé comme fermeture de la base du chariot

ART.	L mm	P mm	H mm		RAL	CHF
FBL76580008	647	31	494	25-50	7035	79,00



PANNEAU PERFORÉ/ÉTAGÈRE AVEC 1 BORDURE

ART.	L mm	P mm	H mm	dim. trou mm	pas de vis mm	RAL	CHF
FBL76080108	647	40	456	10x10	38	7035	76,50
FBL76080104	647	40	456	10x10	38	5012	91,50

VISUAL BOX



BLOCS-TIROIRS VISUAL BOX

ART.	multiple de qté. min.	dim. encombrement			tiroirs				couleur	CHF
		L mm	P mm	H mm	n°	L mm	P mm	H mm		
FAXVBCH00900001	1	600	68	78	9	56	43	47	Gris foncé	25,50
FAXVBCH00600001	1	600	96	112	6	88	65	70	Gris foncé	30,00
FAXVBCH00500001	1	600	140	168	5	108	98	107	Gris foncé	47,50
FAXVBCH00400001	1	600	178	206	4	138	127	134	Gris foncé	66,00
FAXVBCH00300001	1	600	210	242	3	180	145	161	Gris foncé	81,00



BUTÉE POUR BLOC-TIROIRS VISUAL BOX

ART.	convient aux	CHF
FAXVBCHL0900099	FAXVBCH009000	4,00
FAXVBCHL0600099	FAXVBCH006000	4,00
FAXVBCHL0500099	FAXVBCH005000	4,00
FAXVBCHL0400099	FAXVBCH004000	4,00
FAXVBCHL0300099	FAXVBCH003000	4,00



CHARGE UTILE



RAL 5012



RAL 7016



RAL 7035



ALUMINIUM

COMPOSANTS

L → 1000 mm



CHARIOT DÉMONTÉ SANS ROULETTES

ART.	L mm	P mm	H mm	KG	KG par côté	RAL	CHF
FBC10100039	1015	668	1228	300	150	7016	239,00
FBC15100039	1015	668	1836	300	150	7016	297,50



PROFILÉ EN ALUMINIUM

ART.	L mm	P mm	H mm	KG	matériau	CHF
FBC25100000	1011	35	60	40	Aluminium	47,50



PROFILÉ EN ALUMINIUM POUR PICKING BOX AIR

ART.	L mm	P mm	H mm	KG	matériau	CHF
FBC25100300	1011	35	118	80	Aluminium	67,00



PANNEAU NON PERFORÉ/ÉTAGÈRE

Il peut être utilisé comme fermeture de la base du chariot

ART.	L mm	P mm	H mm	KG	RAL	CHF
FBL76680008	953	31	494	25-50	7035	97,00



PANNEAU PERFORÉ/ÉTAGÈRE AVEC 1 BORDURE

ART.	L mm	P mm	H mm	dim. trou mm	pas de vis mm	RAL	CHF
FBL76170108	953	40	456	10x10	38	7035	88,50
FBL76170104	953	40	456	10x10	38	5012	111,50



BIN CART

COMPOSANTS

L → 1000 mm



1

BAC À FOND RENFORCÉ - DIM. ENCOMBREMENT (mm): L=108 P=173 H=76

ART.	multiple de qté. min.	taille	dim. utiles			L	couleur	CHF
			L mm	P mm	H mm			
FPB0001R051LQ	48	1	65	128	71	1	■	2,50
FPB0001R05132	48	1	65	128	71	1	■	2,50
FPB0001R0511Z	48	1	65	128	71	1	■	2,50
FPB0001R0512Y	48	1	65	128	71	1	■	2,50
FPB0001R0514Q	48	1	65	128	71	1	■	2,50



2

BAC À FOND RENFORCÉ - DIM. ENCOMBREMENT (mm): L=160 P=234 H=127

ART.	multiple de qté. min.	taille	dim. utiles			L	couleur	CHF
			L mm	P mm	H mm			
FPB0002R051LQ	36	2	95	170	121	3,8	■	4,50
FPB0002R05132	36	2	95	170	121	3,8	■	4,50
FPB0002R0511Z	36	2	95	170	121	3,8	■	4,50
FPB0002R0512Y	36	2	95	170	121	3,8	■	4,50
FPB0002R0514Q	36	2	95	170	121	3,8	■	4,50



3A2

BAC À FOND RENFORCÉ - DIM. ENCOMBREMENT (mm): L=224 P=354 H=147

ART.	multiple de qté. min.	taille	dim. utiles			L	couleur	CHF
			L mm	P mm	H mm			
FPB03A2R051LQ	16	3A2	157	278	140	9,4	■	11,00
FPB03A2R05132	16	3A2	157	278	140	9,4	■	11,00
FPB03A2R0511Z	16	3A2	157	278	140	9,4	■	11,00
FPB03A2R0512Y	16	3A2	157	278	140	9,4	■	11,00
FPB03A2R0514Q	16	3A2	157	278	140	9,4	■	11,00



PAIRE DE PLAQUES DE SUPPORT POUR PROFILÉS EN ALUMINIUM

ART.	L mm	P mm	H mm	KG	RAL	CHF
FBC40100039	524	104	3	80	7016	54,00



1. Profilé en aluminium
2. Paire de plaques de support pour profilés en aluminium
3. Crochet porte-câbles P = 221 mm

COMPOSANTS

L ➔ 1500 mm



CHARIOT DÉMONTÉ SANS ROULETTES

ART.	L mm	P mm	H mm	KG	KG par côté	RAL	CHF
FBC10150039	1500	668	1228	300	150	7016	259,00
FBC15150039	1500	668	1836	300	150	7016	324,50



PROFILÉ EN ALUMINIUM

ART.	L mm	P mm	H mm	KG	matériau	CHF
FBC25150000	1496	35	60	40	Aluminium	69,50



PANNEAU PERFORÉ/ÉTAGÈRE AVEC 1 BORDURE

ART.	L mm	P mm	H mm	dim. trou mm	pas de vis mm	RAL	CHF
FBL76320108	1438	40	456	10x10	38	7035	105,00
FBL76320104	1438	40	456	10x10	38	5012	149,00



BIN CART

COMPOSANTS

L → 700 - 1000 - 1500 mm



CROCHET PORTE-CÂBLES

ART.	L mm	P mm	H mm	KG	CHF
FBC35100099	28	171	84	10	20,00
FBC35150099	28	221	84	10	20,50
FBC35200099	28	271	84	10	21,50



COUPLE DE SUPPORTS

ART.	dim. encombrement			dim. utiles	KG	RAL	CHF
	L mm	P mm	H mm	P mm			
FBC45030008	36	300	136	266	70	7035	68,00
FBC45040008	36	455	136	421	50	7035	76,00



KIT ROULETTES

ART.	Ø mm	KG kit roulettes	H mm	matériau	↺	↻	CHF
FKRD1002107	100	225	128	Caoutchouc standard	2	2	89,50
FKRB1252107	125	300	155	Caoutchouc standard	2	2	100,00
FKRU1252101	125	300	155	Caoutchouc synthétique antitraces	2	2	108,50
FKRS1252101	125	750	155	Caoutchouc élastique	2	2	174,00

IRON TEAM

voir page 320



FBLIT020099
FBLIT0610LQ



FBL95410000



FBLIT008039



FBLIT004039



FBLIT010039



FBLIT017039



FBLET012007



FBLET004007



FBLET005007



FBLET024007



FBLET016007



CHARGE UTILE



ROULETTE FIXE



ROULETTE PIVOTANTE AVEC FREIN



RAL 5012



RAL 7016



RAL 7035



ALUMINIUM

START

PRO

PRO+

MOBILIER GARAGE





GARAGE

CARACTÉRISTIQUES



TOUT COMMENCE PAR LE PLATEAU

Les modules inférieurs ont une surface de travail de 630 mm de profondeur qui offre un espace suffisant pour travailler confortablement.



LE COULISSEMENT DE LA PORTE

Les armoires à portes coulissantes augmentent la capacité de stockage du poste de travail en réduisant le désordre et les obstacles qui résulteraient de l'utilisation d'armoires à portes battantes.



L'ARMOIRE SECRÈTE

L'armoire technique est conçue pour dissimuler à l'intérieur les rouleaux d'enroulement et les câbles électriques, de sorte que seuls les composants nécessaires au travail sont visibles.



Courtesy of Trident Motorsport

GARAGE



LA PORTE BASCULANTE DU GARAGE

Des ouvertures basculantes peuvent être insérées dans les modules inférieurs afin d'utiliser un espace qui serait autrement inutilisé. Elles facilitent le tri des déchets et contribuent à maintenir le lieu de travail propre et ordonné.



DERRIÈRE L'ANGLE

Le module d'angle peut être complété par jusqu'à 4 prises électriques et 2 rétracteurs. Il permet une utilisation maximale de l'espace et une grande surface de travail.



LE TIROIR DES MERVEILLES

Grâce à leur capacité d'extraction de 100 % et à leur capacité de charge de 70 kg, les tiroirs constituent le rangement idéal pour les équipements de travail et les outils. L'extraction totale permet une vue complète de l'intérieur et facilite le retrait du matériel stocké.



GARAGE



STOCKAGE SUSPENDU

L'unité murale avec ouverture vasistas silencieuse peut être installée sur le mur ou sur un mur perforé et offre un endroit supplémentaire pour organiser le matériel de travail.



AUTOPORTANT

Toutes les solutions du mobilier Garage ne nécessitent pas de montage mural. Les différentes structures telles que les modules et les unités murales sont autoportantes.



PIEDS RÉGLABLES

Les pieds permettent de régler la hauteur des modules d'ameublement d'atelier, avec une plage qui varie de 0 à 2 cm.



GARAGE

MODULES

Le système modulaire permet l'intégration de plusieurs modules pour créer des structures qui peuvent facilement s'adapter à la taille de l'environnement dans lequel elles doivent être installées. Les modules sont disponibles en 7 largeurs différentes, d'un minimum de 512 mm à un maximum de 2 040 mm, et sont subdivisés en modules de base, plans de travail, unités murales, armoires, et unités d'angle.



512

714

1020

1193

1428

1734

2040

PLATEAUX DE DIFFÉRENTS TYPES



Acier **inoxydable** satiné



Acier **caoutchouté**



Bois **multiplex**



Courtesy of Trident Motorsport

GARAGE

TOUTES LES COULEURS PLUS UNE !

En fonction de l'environnement dans lequel il est installé ou des couleurs de l'entreprise, mobilier Garage peut être monochrome ou bicolore. Jusqu'à 12 couleurs RAL sont disponibles pour personnaliser la structure et les façades.

STRUCTURE

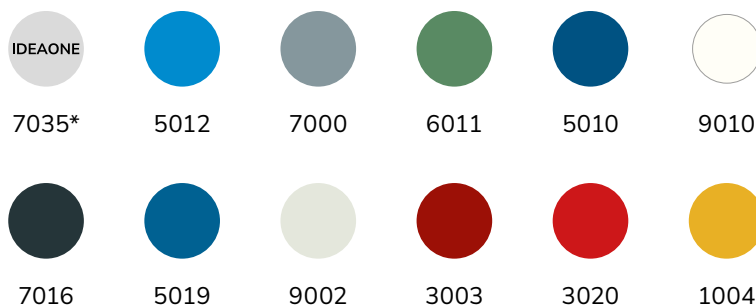

FAÇADES

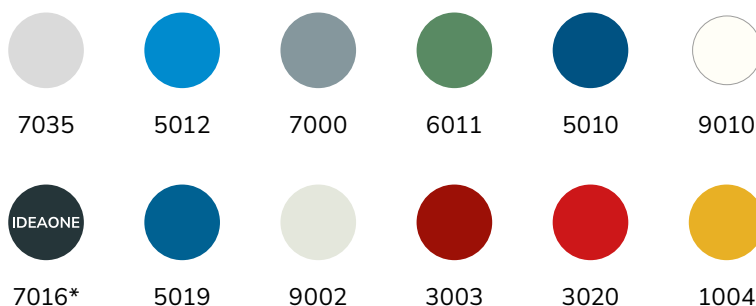

*La structure et les façades en couleurs **Ideaone** RAL 7035 + RAL 7016 sont disponibles en stock.

GARAGE

BEST SELLER



714
mm

1020

1428

1734

2040

CORNER
FLEXA



512
mm

1023

1020

1427

2040



ART.	L mm	P mm	H mm	plateau	RAL	CHF
GARAGE086	3306	2694	2000	Acier inoxydable satiné	7035+7016	15546,50
GARAGE087	3306	2694	2000	Acier caoutchouté	7035+7016	15559,00

GARAGE

BEST SELLER



714
mm

1020

1428

1734

2040

CORNER

FLEXA



512
mm

1023

1020

1427

2040



RAL 7035 + RAL 7016

GARAGE

BEST SELLER



714
mm

1020

1428

1734

2040

CORNER

FLEXA



512
mm

1023

1020

1427

2040



ART.	L mm	P mm	H mm	plateau	RAL	CHF
GARAGE090	3063	640	2000	Acier inoxydable satiné	7035+7016	8375,00
GARAGE091	3063	640	2000	Acier caoutchouté	7035+7016	8386,00

GARAGE

BEST SELLER



714
mm

1020

1428

1734

2040

CORNER

FLEXA



512
mm

1023

1020

1427

2040



ART.	Lmm	Pmm	H mm	plateau	RAL	CHF
GARAGE088	8976	640	2000	Acier inoxydable satiné	7035+7016	21292,00
GARAGE089	8976	640	2000	Acier caoutchouté	7035+7016	21285,00



ART.	Lmm	Pmm	H mm	plateau	RAL	CHF
GARAGE104	2757	640	2000	Acier inoxydable satiné	7035+7016	6822,50
GARAGE105	2757	640	2000	Acier caoutchouté	7035+7016	6795,00



RAL 7035 + RAL 7016

GARAGE

BEST SELLER



714
mm

1020

1428

1734

2040

CORNER

FLEXA



512
mm

1023

1020

1427

2040



ART.	L mm	P mm	H mm	plateau	RAL	CHF
GARAGE106	5515	640	2000	Acier inoxydable satiné	7035+7016	16676,50
GARAGE107	5515	640	2000	Acier caoutchouté	7035+7016	16621,50



ART.	L mm	P mm	H mm	plateau	RAL	CHF
GARAGE094	1940	640	2000	Acier inoxydable satiné	7035+7016	5109,00
GARAGE095	1940	640	2000	Acier caoutchouté	7035+7016	5100,00

GARAGE

BEST SELLER



714
mm

1020

1428

1734

2040

CORNER

FLEXA



512
mm

1023

1020

1427

2040



ART.	L mm	P mm	H mm	plateau	RAL	CHF
GARAGE096	1940	640	2000	Acier inoxydable satiné	7035+7016	5407,50
GARAGE097	1940	640	2000	Acier caoutchouté	7035+7016	5398,50



RAL 7035 + RAL 7016

GARAGE

BEST SELLER



714
mm

1020

1428

1734

2040

CORNER

FLEXA



512
mm

1023

1020

1427

2040



ART.	L mm	P mm	H mm	plateau	RAL	CHF
GARAGE110	5712	640	2000	Acier inoxydable satiné	7035+7016	16032,50
GARAGE111	5712	640	2000	Acier caoutchouté	7035+7016	15996,50



ART.	L mm	P mm	H mm	plateau	RAL	CHF
GARAGE092	2142	640	2000	Acier inoxydable satiné	7035+7016	6892,00
GARAGE093	2142	640	2000	Acier caoutchouté	7035+7016	6787,50

GARAGE

BEST SELLER



714
mm

1020

1428

1734

2040

CORNER

FLEXA



512
mm

1023

1020

1427

2040



ART.	L mm	P mm	H mm	plateau	RAL	CHF
GARAGE098	1428	640	2000	Acier inoxydable satiné	7035+7016	4140,00
GARAGE099	1428	640	2000	Acier caoutchouté	7035+7016	4131,00



RAL 7035 + RAL 7016

GARAGE

BEST SELLER



714
mm

1020

1428

1734

2040

CORNER

FLEXA



512
mm

1023

1020

1427

2040



ART.	L mm	P mm	H mm	plateau	RAL	CHF
GARAGE108	5508	640	2000	Acier inoxydable satiné	7035+7016	15634,50
GARAGE109	5508	640	2000	Acier caoutchouté	7035+7016	15579,50



ART.	L mm	P mm	H mm	plateau	RAL	CHF
GARAGE100	2041	640	2000	Acier inoxydable satiné	7035+7016	4655,50
GARAGE101	2041	640	2000	Acier caoutchouté	7035+7016	4666,50

GARAGE

BEST SELLER



714
mm

1020

1428

1734

2040

CORNER

FLEXA



512
mm

1023

1020

1427

2040



ART.	L mm	P mm	H mm	plateau	RAL	CHF
GARAGE102	2041	640	2000	Acier inoxydable satiné	7035+7016	5197,00
GARAGE103	2041	640	2000	Acier caoutchouté	7035+7016	5208,00



RAL 7035 + RAL 7016





GARAGE

BEST SELLER



714
mm

1020

1428

1734

2040

CORNER

FLEXA



512
mm

1023

1020

1427

2040



MODULE - DIM. (mm): L=714 P=640 H=2000

ART.	plateau	RAL	CHF
GARAGE001	Acier inoxydable satiné	7035+7016	3035,50
GARAGE002	Acier caoutchouté	7035+7016	2940,00



MODULE - DIM. (mm): L=714 P=640 H=2000

ART.	plateau	RAL	CHF
GARAGE003	Acier inoxydable satiné	7035+7016	2474,50
GARAGE004	Acier caoutchouté	7035+7016	2379,00



MODULE - DIM. (mm): L=714 P=640 H=2000

ART.	plateau	RAL	CHF
GARAGE005	Acier inoxydable satiné	7035+7016	2646,00
GARAGE006	Acier caoutchouté	7035+7016	2550,50



MODULE - DIM. (mm): L=714 P=640 H=2000

ART.	RAL	CHF
GARAGE007	7035+7016	3227,50



MODULE - DIM. (mm): L=714 P=640 H=2000

ART.	plateau	RAL	CHF
GARAGE008	Acier inoxydable satiné	7035+7016	2865,00
GARAGE009	Acier caoutchouté	7035+7016	2769,50



MODULE - DIM. (mm): L=714 P=640 H=2000

ART.	plateau	RAL	CHF
GARAGE010	Acier inoxydable satiné	7035+7016	2773,00
GARAGE011	Acier caoutchouté	7035+7016	2677,50

GARAGE

BEST SELLER



714 mm

1020

1428

1734

2040

CORNER

FLEXA



512 mm

1023

1020

1427

2040



MODULE - DIM. (mm): L=1020 P=640 H=2000

ART.	plateau	RAL	CHF
GARAGE012	Acier inoxydable satiné	7035+7016	3335,50
GARAGE013	Acier caoutchouté	7035+7016	3349,50



MODULE - DIM. (mm): L=1020 P=640 H=2000

ART.	plateau	RAL	CHF
GARAGE014	Acier inoxydable satiné	7035+7016	3223,00
GARAGE015	Acier caoutchouté	7035+7016	3237,00



MODULE - DIM. (mm): L=1020 P=640 H=2000

ART.	plateau	RAL	CHF
GARAGE016	Acier inoxydable satiné	7035+7016	2699,50
GARAGE017	Acier caoutchouté	7035+7016	2713,50



MODULE - DIM. (mm): L=1020 P=640 H=2000

ART.	plateau	RAL	CHF
GARAGE018	Acier inoxydable satiné	7035+7016	2888,00
GARAGE019	Acier caoutchouté	7035+7016	2902,00



MODULE - DIM. (mm): L=1020 P=640 H=2000

ART.	plateau	RAL	CHF
GARAGE020	Acier inoxydable satiné	7035+7016	3044,50
GARAGE021	Acier caoutchouté	7035+7016	3058,50



MODULE - DIM. (mm): L=1020 P=640 H=2000

ART.	plateau	RAL	CHF
GARAGE022	Acier inoxydable satiné	7035+7016	3169,00
GARAGE023	Acier caoutchouté	7035+7016	3183,00



RAL 7035 + RAL 7016

GARAGE

BEST SELLER



714
mm

1020

1428

1734

2040

CORNER

FLEXA



512
mm

1023

1020

1427

2040



MODULE - DIM. (mm): L=1428 P=640 H=2000

ART.	plateau	RAL	CHF
GARAGE024	Acier inoxydable satiné	7035+7016	4119,00
GARAGE025	Acier caoutchouté	7035+7016	4110,00



MODULE - DIM. (mm): L=1428 P=640 H=2000

ART.	plateau	RAL	CHF
GARAGE026	Acier inoxydable satiné	7035+7016	4937,50
GARAGE027	Acier caoutchouté	7035+7016	4928,50



MODULE - DIM. (mm): L=1428 P=640 H=2000

ART.	plateau	RAL	CHF
GARAGE028	Acier inoxydable satiné	7035+7016	4417,50
GARAGE029	Acier caoutchouté	7035+7016	4408,50



MODULE - DIM. (mm): L=1428 P=640 H=2000

ART.	plateau	RAL	CHF
GARAGE030	Acier inoxydable satiné	7035+7016	3294,00
GARAGE031	Acier caoutchouté	7035+7016	3285,00



MODULE - DIM. (mm): L=1428 P=640 H=2000

ART.	plateau	RAL	CHF
GARAGE032	Acier inoxydable satiné	7035+7016	3547,00
GARAGE033	Acier caoutchouté	7035+7016	3538,00



MODULE - DIM. (mm): L=1428 P=640 H=2000

ART.	plateau	RAL	CHF
GARAGE034	Acier inoxydable satiné	7035+7016	4290,50
GARAGE035	Acier caoutchouté	7035+7016	4281,50

GARAGE

BEST SELLER



714
mm

1020

1428

1734

2040

CORNER

FLEXA



512
mm

1023

1020

1427

2040



MODULE - DIM. (mm): L=1734 P=640 H=2000

ART.	plateau	RAL	CHF
GARAGE036	Acier inoxydable satiné	7035+7016	6286,00
GARAGE037	Acier caoutchouté	7035+7016	6258,50



MODULE - DIM. (mm): L=1734 P=640 H=2000

ART.	plateau	RAL	CHF
GARAGE038	Acier inoxydable satiné	7035+7016	6355,50



MODULE - DIM. (mm): L=1734 P=640 H=2000

ART.	plateau	RAL	CHF
GARAGE039	Acier inoxydable satiné	7035+7016	5766,00
GARAGE040	Acier caoutchouté	7035+7016	5738,50



MODULE - DIM. (mm): L=1734 P=640 H=2000

ART.	plateau	RAL	CHF
GARAGE041	Acier inoxydable satiné	7035+7016	5581,00
GARAGE042	Acier caoutchouté	7035+7016	5553,50



MODULE - DIM. (mm): L=1734 P=640 H=2000

ART.	plateau	RAL	CHF
GARAGE043	Acier inoxydable satiné	7035+7016	5862,00
GARAGE044	Acier caoutchouté	7035+7016	5834,50



MODULE - DIM. (mm): L=1734 P=640 H=2000

ART.	plateau	RAL	CHF
GARAGE045	Acier inoxydable satiné	7035+7016	5639,00
GARAGE046	Acier caoutchouté	7035+7016	5611,50

GARAGE

BEST SELLER



714
mm

1020

1428

1734

2040

CORNER

FLEXA



512
mm

1023

1020

1427

2040



MODULE - DIM. (mm): L=2040 P=640 H=2000

ART.	plateau	RAL	CHF
GARAGE047	Acier inoxydable satiné	7035+7016	5812,50
GARAGE048	Acier caoutchouté	7035+7016	5823,50



MODULE - DIM. (mm): L=2040 P=640 H=2000

ART.	plateau	RAL	CHF
GARAGE049	Acier inoxydable satiné	7035+7016	7191,50
GARAGE050	Acier caoutchouté	7035+7016	7202,50



MODULE - DIM. (mm): L=2040 P=640 H=2000

ART.	plateau	RAL	CHF
GARAGE051	Acier inoxydable satiné	7035+7016	6001,00
GARAGE052	Acier caoutchouté	7035+7016	6012,00



MODULE - DIM. (mm): L=2040 P=640 H=2000

ART.	plateau	RAL	CHF
GARAGE053	Acier inoxydable satiné	7035+7016	5129,00
GARAGE054	Acier caoutchouté	7035+7016	5140,00



MODULE - DIM. (mm): L=2040 P=640 H=2000

ART.	plateau	RAL	CHF
GARAGE055	Acier inoxydable satiné	7035+7016	5485,00
GARAGE056	Acier caoutchouté	7035+7016	5496,00



MODULE - DIM. (mm): L=2040 P=640 H=2000

ART.	plateau	RAL	CHF
GARAGE057	Acier inoxydable satiné	7035+7016	6684,50
GARAGE058	Acier caoutchouté	7035+7016	6695,50

GARAGE

BEST SELLER



714
mm

1020

1428

1734

2040

CORNER

FLEXA



512
mm

1023

1020

1427

2040



MODULE - DIM. (mm): L=2040 P=640 H=2000

ART.	plateau	RAL	CHF
GARAGE059	Acier inoxydable satiné	7035+7016	3994,50
GARAGE060	Acier caoutchouté	7035+7016	4005,50



MODULE - DIM. (mm): L=2040 P=640 H=2000

ART.	plateau	RAL	CHF
GARAGE061	Acier inoxydable satiné	7035+7016	5175,50
GARAGE062	Acier caoutchouté	7035+7016	5186,50



MODULE - DIM. (mm): L=2040 P=640 H=2000

ART.	plateau	RAL	CHF
GARAGE063	Acier inoxydable satiné	7035+7016	6255,00
GARAGE064	Acier caoutchouté	7035+7016	6266,00

Courtesy of Trident Motorsport



RAL 7035 + RAL 7016

GARAGE

BEST SELLER



714
mm

1020

1428

1734

2040

CORNER

FLEXA



512
mm

1023

1020

1427

2040



MODULE - DIM. (mm): L=754 P=754 H=2000

ART.	plateau	RAL	CHF
GARAGE112	Acier inoxydable satiné	7035+7016	2166,50
GARAGE113	Acier caoutchouté	7035+7016	2177,00



MODULE - DIM. (mm): L=714 P=754 H=2000

ART.	plateau	RAL	CHF
GARAGE114	Acier inoxydable satiné	7035+7016	1896,50
GARAGE115	Acier caoutchouté	7035+7016	1907,00

BEST SELLER



714
mm

1020

1428

1734

2040

CORNER

FLEXA



512
mm

1023

1020

1427

2040



MODULE - DIM. (mm): L=583 P=600 H=921

ART.	RAL	CHF
GARAGE116	7035+7016	1480,50



GARAGE

BEST SELLER



714
mm

1020

1428

1734

2040

CORNER

FLEXA



512
mm

1023

1020

1427

2040

ARMOIRE À PORTE BATTANTE

Paire de bandes de remplissage pour armoire



PERFOM - DIM. (mm): L=512 P=640 H=2000

ART.	RAL	CHF
GARAGE065	7035+7016	990,00



PERFOM - DIM. (mm): L=512 P=640 H=2000

ART.	RAL	CHF
GARAGE066	7035+7016	1280,00



voir page 492

ARMOIRE À PORTES BATTANTES

BEST SELLER



714
mm

1020

1428

1734

2040

CORNER

FLEXA



512
mm

1023

1020

1427

2040



PERFOM - DIM. (mm): L=1023 P=640 H=2000

ART.	RAL	CHF
GARAGE068	7035+7016	1183,50



PERFOM - DIM. (mm): L=1023 P=640 H=2000

ART.	RAL	CHF
GARAGE069	7035+7016	1650,00



PERFOM - DIM. (mm): L=1023 P=640 H=2000

ART.	RAL	CHF
GARAGE072	7035+7016	1441,00



PERFOM - DIM. (mm): L=1023 P=640 H=2000

ART.	RAL	CHF
GARAGE073	7035+7016	1897,50



GARAGE

BEST SELLER



714
mm

1020

1428

1734

2040

CORNER

FLEXA



512
mm

1023

1020

1427

2040

ARMOIRES À PORTES COULISSANTES

Paire de montants



PERFOM - DIM. (mm): L=1020 P=640 H=2000

ART.	RAL	CHF
GARAGE074	7035+7016	1946,00



PERFOM - DIM. (mm): L=1020 P=640 H=2000

ART.	RAL	CHF
GARAGE076	7035+7016	2327,50

BEST SELLER



714
mm

1020

1428

1734

2040

CORNER

FLEXA



512
mm

1023

1020

1427

2040



PERFOM - DIM. (mm): L=1427 P=640 H=2000

ART.	RAL	CHF
GARAGE077	7035+7016	2463,00



PERFOM - DIM. (mm): L=1427 P=640 H=2000

ART.	RAL	CHF
GARAGE079	7035+7016	3106,50

GARAGE

BEST SELLER



714
mm

1020

1428

1734

2040

CORNER

FLEXA



512
mm

1023

1020

1427

2040

ARMOIRES À PORTES COULISSANTES

Paire de montants



PERFORM - DIM. (mm): L=2040 P=640 H=2000

ART.	RAL	CHF
GARAGE080	7035+7016	3221,50



PERFORM - DIM. (mm): L=2040 P=640 H=2000

ART.	RAL	CHF
GARAGE082	7035+7016	4084,50

ACCESSOIRES



ENROULEUR ÉLECTRIQUE AVEC PRISE SCHUKO

ART.	L câble m	type de prise	Volt	Watt	CHF
MBR13S0V0V00100	20	Schuko	230	1600	1161,00



ENROULEUR POUR AIR COMPRIMÉ

ART.	L câble m	pression max MPa	Ø mm	CHF
MBR13S0V0V00200	14	1,5	10	528,00



ROULEAU POUR ENROULEUR

ART.	CHF
MBR13S0V0V00339	59,00



PLAQUE POUR ENROULEUR

À fixer à l'arrière de l'armoire

ART.	CHF
MBR13S0V0V00499	42,50

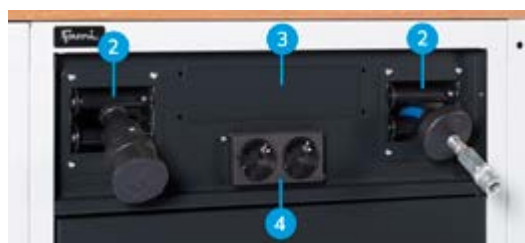

1. Armoire technique L=560 mm prévue pour ajouter une porte
2. Module : Rouleau pour enrouleur
3. Module : Multiprise à 4 compartiments
4. Module : Multiprise à 2 compartiments

GARAGE

BEST SELLER



714
mm

1020

1428

1734

2040

CORNER

FLEXA



512
mm

1023

1020

1427

2040

MATÉRIEL DE SÉPARATION

36X27 EH L= 717 mm

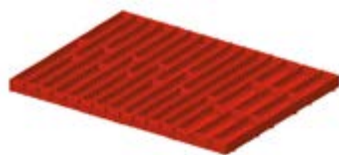

ART.	convient pour tiroir H mm	composants	CHF
FFH10051000	50/300	3 x Diviseur 3 canaux 9 x Diviseur 4 canaux 12 x Diviseur transversal L=47 mm 36 x Diviseur transversal L=36 mm	66,00



ART.	convient pour tiroir H mm	composants	CHF
FFH10051300	50/300	18 x Diviseur transversal L=47 mm 12 x Diviseur transversal L=73 mm 6 x Diviseur 2 canaux 6 x Diviseur 3 canaux	59,50



ART.	convient pour tiroir H mm	composants	CHF
FFH10051500	50/300	20 x Diviseur transversal L=36 mm 20 x Diviseur transversal L=47 mm 6 x Diviseur 3 canaux 5 x Diviseur 4 canaux 1 x Support de rangement pour clés hexagonales	66,00



ART.	convient pour tiroir H mm	composants	CHF
FFH10071800	75	16 x Bac de rangement 75x75 mm 8 x Bac de rangement 150x75 mm 4 x Bac de rangement 150x150 mm	67,00



ART.	convient pour tiroir H mm	composants	CHF
FFH10071600	75	12 x Bac de rangement 150x75 mm	62,00
FFH10101600	100/125	6 x Bac de rangement 150x150 mm	72,00



ART.	convient pour tiroir H mm	composants	CHF
FFH10070500	75		34,00
FFH10100500	100/125	2 x Séparateur longitudinal fissuré L=457 mm 3 x Diviseur transversal L=202 mm	35,00
FFH10150500	150/175		47,00
FFH10200500	200/250		66,50

GARAGE

BEST SELLER



714
mm

1020

1428

1734

2040

CORNER

FLEXA



512
mm

1023

1020

1427

2040

MATÉRIEL DE SÉPARATION

54X27 EH L= 1023 mm



ART.	convient pour tiroir H mm	composants	CHF
FFH40051200	50/300	15 x Diviseur transversal L=36 mm 10 x Diviseur transversal L=47 mm 6 x Diviseur transversal L=73 mm 6 x Diviseur 2 canaux 6 x Diviseur 3 canaux 6 x Diviseur 4 canaux	82,00



ART.	convient pour tiroir H mm	composants	CHF
FFH40051500	50/300	30 x Diviseur transversal L=36 mm 10 x Diviseur transversal L=47 mm 6 x Diviseur 3 canaux 12 x Diviseur 4 canaux	87,50



ART.	convient pour tiroir H mm	composants	CHF
FFH40071100	75	18 x Bac de rangement 150x150 mm	88,00
FFH40101100	100/125		99,00



ART.	convient pour tiroir H mm	composants	CHF
FFH40071300	75	12 x Bac de rangement 150x75 mm 12 x Bac de rangement 150x150 mm	91,50
FFH40101300	100/125		105,50



ART.	convient pour tiroir H mm	composants	CHF
FFH40071600	75	20 x Bac de rangement 75x75 mm 14 x Bac de rangement 150x75 mm 6 x Bac de rangement 150x150 mm	101,50



ART.	convient pour tiroir H mm	composants	CHF
FFH40070500	75	4 x Séparateur longitudinal fissuré L=457 mm 2 x Diviseur transversal L=151 mm 3 x Diviseur transversal L=202 mm	50,00
FFH40100500	100/125		61,50
FFH40150500	150/175		84,00
FFH40200500	200/250		123,00







Courtesy of Cecchini Racing Team



BECK'S BEER
PILSENER BEER
LAGER BEER
DUNKEL BEER
KÖLSCH BEER
STOUT BEER
IPA BEER
PILSENER BEER
LAGER BEER
DUNKEL BEER
KÖLSCH BEER
STOUT BEER
IPA BEER

Formal

BRICK SPORTS COLLECTOR'S

PIRELLI
PIRELLI
PIRELLI
PIRELLI

GOLFER SUTER
7
SC

Paolino 3RCB Fami

TESEI
FG

TESEI
DUNLOP
10
10

TESEI

10
10

CONDITIONS GÉNÉRALES DE LA GARANTIE CONVENTIONNELLE OFFERTE PAR FAMI

Chère cliente, Cher client,

Tout achat de produit Fami S.r.l. vous permet de bénéficier d'une garantie conventionnelle (la « Garantie ») régie conformément aux modalités et aux termes indiqués ci-dessous.

1. PRÉAMBULE

1.1 Dans les Conditions qui suivent, les termes indiqués ci-après sont définis comme suit :

- a) Vendeur : Fami S.r.l. ;
- b) Client : toute personne physique, toute société, tout organisme ou toute entité juridique qui achète les Produits du Vendeur ;
- c) Produit(s) : les biens fabriqués, assemblés et/ou commercialisés par le Vendeur, à l'exclusion des Produits de la marque Store Van.

2. OBJET DE LA GARANTIE

2.1 Fami S.r.l. garantit que les Produits sont exempts de vices et sont conformes aux spécifications techniques déclarées par le Vendeur.

2.2 Il reste entendu que les dimensions des Produits incluent des marges de tolérance d'usage dans le commerce en référence au type, à la quantité et à la qualité des Produits. Le Vendeur, par conséquent, ne garantit pas la conformité des Produits à des spécifications ou caractéristiques techniques particulières ni leur caractère approprié pour des utilisations particulières différentes de celles indiquées dans les spécifications techniques déclarées par Fami S.r.l. et prévues dans le manuel d'utilisation et d'entretien, sauf si ces caractéristiques ont été expressément convenues dans le contrat de vente.

2.3 En cas de signalement par le Client et de confirmation de la présence de défauts sur les Produits, le Client aura droit à leur réparation gratuite ou, dans le cas où la réparation serait impossible ou excessivement onéreuse, au remplacement gratuit du Produit, à la seule discrétion du Vendeur, à l'exclusion de toute autre obligation incombant à Fami S.r.l.

2.4 La Garantie n'affecte pas les droits prévus par le décret législatif italien n° 206 du 6.9.2005 et ses modifications et ajouts ultérieurs (le « Code de la consommation » italien), dans le cas où le Client pourrait être considéré comme « consommateur ».

3. CONDITIONS D'APPLICATION DE LA GARANTIE

3.1 À la suite de la réception du Signalement, le Vendeur mettra en œuvre toutes les actions nécessaires à la vérification de l'existence, de la nature et de l'importance des défauts et au contrôle des délais du Signalement, conformément à l'article 5 suivant. Pour ce faire, le Client sera tenu de mettre le ou les Produits défectueux à disposition pour l'inspection, y compris en envoyant de la documentation photographique ou en utilisant des systèmes de visioconférence. Le Produit sera réparé par le Vendeur, à son siège, au sein de sa filiale ou chez un revendeur agréé. Le Vendeur se réserve la faculté de réparer le Produit chez le Client. Le cas échéant, le Client devra envoyer à ses frais le Produit défectueux à l'un des lieux susmentionnés, comme indiqué par le Vendeur, sans préjudice des dispositions du Code de la consommation. Le Vendeur enverra au Client le nouveau Produit ou le Produit réparé, en prenant en charge les frais d'expédition.

3.2 Une fois le Signalement effectué, le Client devra cesser immédiatement d'utiliser le ou les Produits défectueux.

3.3 À la suite de la réception du Signalement, le Vendeur mettra en œuvre toutes les actions nécessaires à la vérification de l'existence, de la nature et de l'importance des défauts et au contrôle des délais du Signalement, conformément à l'article 5 suivant. Pour ce faire, le Client sera tenu de mettre le ou les Produits défectueux à disposition pour l'inspection, y compris en envoyant de la documentation photographique ou en utilisant des systèmes de visioconférence. Le Produit sera réparé par le Vendeur, à son siège, au sein de sa filiale ou chez un revendeur agréé. Le Vendeur se réserve la faculté de réparer le Produit chez le Client. Le cas échéant, le Client devra envoyer à ses frais le Produit défectueux à l'un des lieux susmentionnés, comme indiqué par le Vendeur, sans préjudice des dispositions du Code de la consommation. Le Vendeur enverra au Client le nouveau Produit ou le Produit réparé, en prenant en charge les frais d'expédition.

3.4 La réparation d'un Produit défectueux sera effectuée dans des délais cohérents avec la gravité du défaut.

4. DURÉE – PÉRIODE DE COUVERTURE

4.1 La durée de la Garantie pour les Produits est de dix ans à compter de la date de livraison des Produits, à l'exclusion des Produits commercialisés, composants électroniques, logiciels et pièces d'usure, pour lesquels est prévue une garantie de 12 mois, également à compter de la livraison des Produits. On entend par « date de livraison » la date à laquelle les Produits ont quitté les entrepôts de Fami S.r.l. pour être livrés au Client, sauf disposition contraire dans le contrat de vente.

4.2 Pour les Produits réparés ou remplacés, la garantie court à nouveau et a une durée de 12 mois à compter de la réparation ou du remplacement. Par conséquent, au total, la durée maximale de la Garantie pour les Produits réparés ou remplacés par le Vendeur est de 11 ans ou, pour les Produits commercialisés, composants électroniques, logiciels et pièces d'usure, de 24 mois à compter du début de la Garantie visée au précédent article 4.1.

4.3 À l'échéance de la période visée au précédent article 4.1, le droit de recours prévu par l'article 131 du Code de la consommation, lorsque celui-ci est applicable, devra être considéré comme arrivé à expiration et non admissible.

5. DÉLAIS ET MODALITÉS DU SIGNALEMENT

5.1 Durant la période de validité de la Garantie, les éventuelles réclamations relatives à l'état de l'emballage, à la quantité, aux références ou aux caractéristiques extérieures des Produits (vices et défauts non cachés et visibles depuis l'extérieur), devront être annotées par le Client sur le bon de livraison, en signant le D.D.T. et en indiquant la mention « réserve spéciale ». Dans les 2 (deux) jours ouvrés suivant la date de réception des Produits, le Client devra envoyer au Vendeur, par courriel à l'adresse assistenza@famispa.it, une copie du bon de livraison et les photographies correspondantes, en fournissant des informations détaillées sur les conditions des Produits et sur la nature des défauts constatés.

5.2 D'éventuelles réclamations relatives à des défauts non identifiables par un contrôle minutieux au moment de la réception (vices cachés) devront être communiquées au Vendeur, sous peine de déchéance, dans les 7 (sept) jours à compter de la date de constatation du défaut, par courriel à l'adresse de messagerie certifiée pec@pec.famispa.it, en indiquant avec précision le code produit, le lot (le cas échéant), la date de livraison et la nature du défaut.

6. EXCLUSIONS ET LIMITATION DE LA RESPONSABILITÉ

6.1 La Garantie n'est pas applicable aux Produits dont les défauts sont dus : a) à des opérations de transport ; b) au non-respect de précautions relevant des interventions de maintenance ordinaire ; à la négligence lors de l'utilisation ; c) au non-respect des instructions fournies par le Vendeur pour l'utilisation et/ou le stockage du Produit ; d) au non-respect des normes d'installation et/ou de toute autre indication ou instruction figurant dans les notes techniques qui accompagnent le Produit dans le cas où l'installation n'aurait pas été effectuée directement par le Vendeur ; e) à des altérations, manipulations en général ou interventions effectuées par le Client ou par un personnel non autorisé par le Vendeur ; f) à une utilisation anormale et/ou inappropriée du Produit, à son stockage dans des locaux humides, trop chauds ou trop froids, poussiéreux ou agressifs (présence de chlore, laques, peintures ou autres agents chimiques et/ou toxiques) ou, en tout état de cause, dans des locaux non adaptés à une conservation correcte des Produits dans les limites où ces circonstances n'ont pas été communiquées au Vendeur avant l'achat des Produits et où le Vendeur n'a pas garanti la tolérabilité des Produits à ces environnements ; g) à l'aggravation des dommages causée par l'utilisation des Produits par le Client après que les défauts sont apparus ; h) à l'utilisation de pièces de rechange, composants et accessoires qui ne sont pas d'origine ou qui ne sont pas conseillés par le Vendeur (le remplacement ou la réparation de pièces non d'origine ne peuvent être demandés) et aux dommages causés aux Produits par l'utilisation desdites pièces ; i) à des anomalies ou au fonctionnement défectueux de l'alimentation électrique ;

j) à des corrosions, incrustations ou ruptures provoquées par des courants fluctuants, des condensats, l'agressivité ou l'acidité de l'eau, des traitements désincrustants effectués de manière inappropriée, dépôts de boues ou de calcaire ; k) cas fortuit, causes de force majeure telles que le gel, la surchauffe, l'incendie, le vol, les catastrophes naturelles (grêle, tornades, foudre, inondations, tremblements de terre), actes de vandalisme, accidents et autres événements similaires.

6.2 La Garantie ne s'applique pas si le prix de vente des Produits n'a pas été entièrement soldé, sachant que, si le paiement est prévu en plusieurs échéances, la Garantie sera immédiatement opérationnelle et le restera jusqu'à ce que les échéances de paiement aient été dûment respectées.

6.3 Le Vendeur décline toute responsabilité en cas d'éventuels dommages directement ou indirectement subis par des personnes, des animaux ou des biens, en raison du non-respect de toutes les prescriptions fournies dans la notice d'installation, d'utilisation et de maintenance.

6.4 Le Vendeur décline toute responsabilité quant aux dommages indirects causés par le défaut d'un Produit, tels que l'arrêt de la production ou la non-expédition ou la cession du Produit à des tiers.

6.5 En tout état de cause, la responsabilité du vendeur ne pourra dépasser le prix payé par le Client pour le contrat de vente faisant l'objet d'une éventuelle demande d'indemnisation et/ou de dommages et intérêts.

6.6 Les Produits devront être utilisés exclusivement pour les finalités indiquées et dans le respect des réglementations en matière de sécurité, conformément aux instructions du manuel d'installation, d'utilisation et d'entretien fourni par le Vendeur ; dans le cas où le Client devrait utiliser ou revendre les Produits achetés et/ou les Produits du Vendeur à d'autres fins, il le fera exclusivement à ses risques, avec toutes les responsabilités qui en découlent. Dans ce cas, la responsabilité contractuelle et/ou extracontractuelle du Vendeur est exclue en cas d'éventuels dommages directs et indirects subis notamment par des tiers, ainsi qu'en cas de mauvais entretien, d'utilisation inappropriée, de non-respect des normes de sécurité et autres hypothèses, et le Client devra maintenir le Vendeur indemne des coûts et/ou responsabilités qui pourraient résulter à sa charge.

7. TRIBUNAL COMPÉTENT ET DROIT APPLICABLE

7.1 En cas de litige résultant des présentes Conditions générales de Garantie, tel qu'un litige relatif à leur existence, validité, interprétation, effet, exécution, le tribunal de Vicence (Italie) sera exclusivement compétent, et ce même si le Contrat présente des aspects internationaux, sans préjudice des normes indérogeables du Code de la consommation.

7.2 Les présentes Conditions générales de Garantie sont intégralement régies par le droit italien et interprétées selon ce même droit, et ce même si le Contrat présente des aspects internationaux, à l'exclusion expresse de la Convention de Vienne de 1980.

CONDITIONS GÉNÉRALES DE VENTE

1. DÉFINITIONS

1.1 Dans le cadre des présentes Conditions, les termes indiqués ci-après sont définis comme suit :

- a) Vendeur : Fami S.r.l. ;
- b) Acheteur : toute société, tout organisme ou toute entité juridique qui achète les Produits du Vendeur ;
- c) Produits : les biens fabriqués, assemblés et/ou commercialisés par le Vendeur ;
- d) Commande : toute proposition d'achat des Produits transmise de l'Acheteur au Vendeur ;
- e) Confirmation de Commande : l'acceptation écrite de la Commande par le Vendeur ;
- f) Contrat : la vente conclue entre le Vendeur et l'Acheteur à la suite de la réception par l'Acheteur de la Confirmation de Commande ;
- g) Parties : le Vendeur et l'Acheteur, conjointement ;
- h) Marques : toutes les marques dont le Vendeur est le propriétaire ou le licencié ;
- i) Droits de Propriété intellectuelle : tous les droits de propriété intellectuelle et/ou industrielle de Fami S.r.l., y compris, sans que cela soit limitatif, les droits relatifs à : des brevets d'invention, dessins ou modèles, modèles d'utilité, Marques, savoir-faire, spécifications techniques, données, logiciels, indépendamment de l'enregistrement ou non de ces droits, ainsi que toute demande ou enregistrement relatif à ces droits et à tout autre droit ou forme de protection de nature similaire ou ayant un effet équivalent.

2. DISPOSITIONS GÉNÉRALES

- 2.1 Les présentes Conditions générales de vente (ci-après, les « Conditions ») font partie intégrante des Contrats conclus entre le Vendeur et l'Acheteur pour la fourniture des Produits.
- 2.2 Les Conditions s'appliquent entre Fami S.r.l. (ci-après, « Fami ») et l'Acheteur sans qu'une référence expresse à ces dernières ou à un accord spécifique en ce sens soit nécessaire. Toute condition ou modalité différente s'applique uniquement en cas de confirmation écrite du Vendeur.
- 2.3 Le Vendeur se réserve le droit de modifier, compléter ou supprimer toute disposition des présentes Conditions générales de vente, à tout moment, en le communiquant notamment sur la page dédiée du site internet de l'entreprise, restant entendu que ces ajouts, modifications ou suppressions s'appliqueront à toutes les Ventes conclues à partir du 15^e jour suivant la communication (par publication sur le site internet ou par envoi d'une newsletter ou de toute correspondance écrite) des nouvelles Conditions de Vente à l'Acheteur.
- 2.4 Toute référence à des termes commerciaux (tels qu'EXW, DPA, DPU, DDP, etc.) s'entend comme une référence aux Incoterms® de la Chambre de commerce internationale, dans le texte en vigueur à la date de signature du Contrat.

3. CHAMP D'APPLICATION

- 3.1 Les présentes Conditions générales de vente (ci-après, les « Conditions ») s'appliquent à tous les Contrats (qu'ils soient conclus par téléphone, par fax, par courriel ou via le site internet), lorsque celles-ci ne font pas expressément l'objet d'une dérogation écrite par les Parties et font partie intégrante et essentielle de toute Commande et Confirmation de Commande, même si ces dernières ne sont pas expressément citées.
- 3.2 L'Acheteur ne peut invoquer des conditions différentes des présentes Conditions. Dès lors, les éventuelles conditions indiquées par écrit par l'Acheteur sur la Commande, ou lors de toute autre phase des négociations contractuelles ou ultérieurement à la Confirmation de commande, ni les éventuelles conditions générales d'achat de l'Acheteur ne seront valables. Toute condition écrite ou verbale envoyée par des collaborateurs, salariés, agents ou représentants du Vendeur est dépourvue de valeur si celle-ci n'est pas mentionnée dans le texte de la Confirmation de Commande ou si elle n'est confirmée par écrit par le Vendeur. En ce sens, l'exécution, même partielle, de la Commande par Fami ou toute autre exécution par Fami à l'égard de l'Acheteur ne peut être interprétée comme acceptation tacite ou implicite d'une quelconque condition générale de contrat qui n'est pas expressément souscrite par Fami.
- 3.3 Les Conditions sont valables exclusivement dans le cadre de relations contractuelles entre Fami et des intervenants professionnels, par conséquent le décret législatif italien n° 206 du 6 septembre 2005 (Code de la consommation italien) et ses modifications ultérieures ne s'appliquent pas.

4. OFFRES ET COMMANDES

- 4.1 Les offres du Vendeur ne doivent pas être considérées comme contraignantes. Les indications figurant sur les catalogues, prospectus et listes de prix n'engagent pas le Vendeur, qui se réserve la faculté d'apporter toute modification aux Produits et aux prix correspondants ; par conséquent, le Vendeur se considère comme lié exclusivement aux indications figurant dans la Confirmation de Commande.
- 4.2 Chaque Commande envoyée par l'Acheteur, directement à Fami ou par l'intermédiaire d'agents ou de représentants du Vendeur, doit être considérée comme une proposition irrévocable d'achat, valable pendant 30 (trente) jours à compter de la date de réception par le Vendeur, sauf dérogation écrite au besoin.
- 4.3 L'envoi de la Commande par l'Acheteur entraîne la prise de connaissance par ce dernier de l'ensemble des présentes Conditions, qui seront considérées comme intégralement acceptées par l'Acheteur, sans limites ni réserves.
- 4.4 Les Commandes et/ou les éventuelles modifications de Commandes passées oralement ou par téléphone doivent être confirmées par écrit par l'Acheteur. Dans le cas contraire, le Vendeur n'assume aucune responsabilité quant à d'éventuelles erreurs ou incompréhensions.
- 4.5 Le Vendeur se réserve expressément la faculté d'évaluer chaque Commande, dans la mesure où il n'est pas dans l'obligation de les accepter.
- 4.6 Les Commandes régulièrement acceptées par le Vendeur au moyen d'une Confirmation de Commande ne pourront être annulées par l'Acheteur sans l'accord écrit du Vendeur.

5. CONCLUSION DU CONTRAT

- 5.1 Le Contrat sera réputé conclu uniquement à l'issue de l'envoi d'une Confirmation de Commande par Fami (par courriel, par fax ou autre moyen électronique équivalent), pour chaque Commande. En tout état de cause, l'émission de la facture par le Vendeur ou l'exécution de la Commande par le Vendeur sera considérée comme une confirmation.
- 5.2 Dans le cas où la Confirmation de Commande contiendrait des ajouts, limites ou autres modifications par rapport à la Commande, ces modifications seront considérées comme acceptées tacitement par l'Acheteur, sauf contestation écrite qui devra parvenir au Vendeur dans les 2 jours ouvrés qui suivent la réception de la Confirmation de Commande.
- 5.3 Les modifications et ajouts demandés par l'Acheteur ultérieurement à la conclusion du Contrat n'auront ni valeur ni effet en l'absence d'acceptation écrite du Vendeur, précisant éventuellement les nouvelles conditions de livraison, de prix et de paiement.
- 5.4 Tous les Contrats s'entendent toujours conclus au siège social de Fami S.r.l., en Italie, 36027 Rosà (VI), Via Stazione Rossano n. 13.

6. PRIX

- 6.1 Les prix des Produits seront indiqués dans la liste de prix du Vendeur en vigueur au moment de la conclusion de la Commande ou, si le Produit ne figure pas dans la liste de prix ou si la liste de prix n'est pas disponible, ils seront indiqués dans la Confirmation de commande.
- 6.2 Les prix des Produits seront indiqués dans la Confirmation de Commande et, sauf accord contraire, s'entendent sortis d'usine (EXW). Ces prix, sauf indication contraire dans la Confirmation de Commande, ne comprennent pas les frais d'emballages spéciaux, expédition, assurance et transport depuis les locaux du Vendeur, les dépenses, taxes ou impôts inhérents à la vente des Produits, y compris les coûts liés aux formalités douanières (à titre d'exemple, sans que cela soit limitatif : droits, taxes et autres charges pour l'exportation des Produits), qui restent à la charge de l'Acheteur.
- 6.3 Le Vendeur se réserve le droit d'ajuster le prix en cas de modification (a) du Contrat requise par l'Acheteur ultérieurement à sa conclusion et acceptée par le Vendeur et (b) du type de fourniture, de matériel ou d'exécution des Produits en raison d'informations et/ou de documents incomplets ou incorrects fournis par l'Acheteur.

7. DÉLAIS DE PAIEMENT

- 7.1 Au moment de la conclusion du Contrat, le Vendeur pourra demander à l'Acheteur le versement d'un acompte correspondant à 30 % de la valeur de la fourniture. En tout état de cause, les Parties peuvent convenir d'un acompte différent sur accord écrit dans le Contrat.
- 7.2 En l'absence de versement d'acompte, si celui-ci est prévu, le Contrat sera considéré comme résilié de plein droit et le Vendeur pourra demander le paiement des sommes échues, outre le versement de dommages et intérêts afin de couvrir tous les préjudices matériels et immatériels, ainsi que les frais, notamment juridiques, éventuellement encourus.
- 7.3 Si le Contrat ne précise pas les conditions de paiement, celui-ci devra avoir lieu à 30 jours date de facture fin de mois, par virement bancaire. Le paiement est considéré comme effectué quand la somme est à la disposition du Vendeur auprès de sa banque en Italie. Si les Parties ont convenu d'un paiement anticipé sans autres indications, on suppose que le paiement anticipé se réfère au prix total des Produits inclus dans la fourniture. En cas de livraisons échelonnées, l'Acheteur devra, pour chacune de ces livraisons, verser le montant correspondant à la marchandise livrée, sauf accord contraire écrit prévu dans le Contrat.
- 7.4 Les paiements doivent avoir lieu dans la devise convenue et les éventuels frais ou commissions bancaires dus au titre du paiement en question seront intégralement à la charge de l'Acheteur.
- 7.5 En cas de non-paiement ou de retard de paiement, même partiel, par l'Acheteur, le Vendeur, sans préjudice de ses autres droits, aura la faculté de suspendre les livraisons suivantes, et ce même si un tel défaut de paiement concerne d'autres Contrats, et d'exiger le paiement immédiat et intégral de tout le matériel commandé, ainsi que de reporter ses livraisons dans un délai correspondant au retard de paiement, quel que soit le montant, et ce jusqu'au solde de ces paiements et des intérêts moratoires correspondants.
- 7.6 En cas de non-paiement ou de retard de paiement, le Vendeur a le droit à la reconnaissance et au paiement en sa faveur des intérêts moratoires en vertu du décret législatif italien 231/2002, ainsi que des frais, notamment juridiques, qui s'avèreraient nécessaires en vue du recouvrement des sommes dues à quelque titre que ce soit au Vendeur.
- 7.7 Le non-paiement d'une quelconque facture autorisera le Vendeur à résilier tout Contrat existant avec l'Acheteur en vertu de l'article 1456 du Code civil italien et de suspendre le traitement ou la livraison de toute autre fourniture en cours d'exécution, sauf en cas de versement intégral de dommages et intérêts en raison de l'inexécution ou du retard de paiement de l'Acheteur. D'éventuels retards de traitement des Commandes ou de livraison provoqués par des suspensions précédentes de la production pour cause de non-paiement par l'Acheteur ne pourront être considérés comme une inexécution de la part du Vendeur.
- 7.8 Une réclamation ou contestation quelle qu'elle soit n'autorisera pas l'Acheteur à suspendre ou à retarder les paiements.

8. DÉLAIS DE LIVRAISON

- 8.1. Le délai de livraison sera indiqué dans la Confirmation de Commande et, sauf accord contraire, s'entend Ex Works (EXW) à l'usine du Vendeur. Sur demande et si expressément convenu dans le Contrat, Fami se chargera du transport des Produits aux risques et aux frais de l'Acheteur. Les frais de transport éventuels seront à la charge de l'Acheteur et cela n'aura aucune incidence sur les risques de l'expédition qui continueront d'incomber à l'Acheteur au plus tard lors de la livraison des Produits au premier transporteur.
- 8.2. La livraison des Produits devra avoir lieu dans le délai indiqué dans le Contrat, calculé en jours ouvrés, en précisant par ailleurs que les délais de livraison restent purement indicatifs et ne constituent pas des délais essentiels et, en tout état de cause, n'incluent pas les délais de transport. Le Vendeur, par conséquent, ne sera aucunement responsable en cas de retard de livraison, et ce pour quelque motif que ce soit.
- 8.3. Dans le cas où l'Acheteur demanderait au Vendeur une modification du délai de livraison, il devra effectuer cette demande par écrit et procéder en tout état de cause au solde de la fourniture dans les délais indiqués à l'article 7 des présentes Conditions. Seuls les coûts éventuels de consigne, livraison, montage, démontage et installation sont exclus ; ceux-ci devront être soldés au plus tard à la nouvelle date de livraison convenue.

8.4. À compter de la réception de l'avis de marchandise prête, l'Acheteur devra retirer les Produits dans un délai maximal de 10 (dix) jours. À défaut, les Produits pourront être stockés à l'extérieur, le Vendeur déclinant dans ce cas toute responsabilité et cela entraînant, au bénéfice de celui-ci, la déchéance de toutes les garanties et l'imputation à l'Acheteur des coûts de manutention et de stockage, ainsi que de tous les autres frais éventuels, encourus par le Vendeur, qui se réserve également la faculté de faire déposer les Produits aux frais de l'Acheteur.

8.5 Au plus tard 10 (dix) jours suivant la réception de l'avis de marchandise prête, le Vendeur aura la faculté d'émettre une facture régulière.

8.6 En cas de retard dans le retrait de la marchandise prête, pour un quelconque motif indépendant de la volonté du Vendeur, la livraison sera considérée comme effectuée au terme du délai de dix jours suivant la communication de l'avis de marchandise prête. Dans ce cas, le Vendeur aura le droit de procéder à la facturation et de réclamer l'exécution des conditions de paiement convenues et pourra faire procéder à l'emballage, au transport ou au stockage de la marchandise aux frais de l'Acheteur, sans préjudice du versement de dommages et intérêts pour les préjudices éventuellement subis, notamment pour l'emménagement, la consigne et le dépôt de la marchandise.

9. GARANTIE ET RÉCLAMATIONS

9.1. Le règlement sur la Garantie offerte par le Vendeur figure dans le document Conditions générales de garantie, disponible sur le site internet www.famispaspa.com et, en ce qui concerne exclusivement les Produits de la marque Store Van, dans le document Conditions générales de garantie, disponible sur le site internet www.storevan.com.

9.2 Au moment de la prise en charge des Produits, l'Acheteur est tenu d'examiner les Produits en présence du transporteur chargé de la livraison, afin de vérifier l'éventuelle présence de défauts visibles depuis l'extérieur (à titre d'exemple, sans que cela soit limitatif, les quantités et l'emballage des Produits, la conformité des Produits par rapport aux indications figurant dans la Confirmation de Commande).

9.3 D'éventuelles réclamations relatives à l'état de l'emballage, à la quantité, aux références ou aux caractéristiques extérieures des Produits (vices et défauts non cachés et visibles depuis l'extérieur), devront être annotées par l'Acheteur sur le bulletin de livraison, en signant le D.D.T. et en indiquant la mention « réserve spéciale ». Dans les 2 (deux) jours ouvrés suivant la date de réception des Produits, l'Acheteur devra envoyer au Vendeur, par courriel à l'adresse assistance@famispaspa.it, une copie du bon de livraison et les photographies correspondantes, en fournissant des informations détaillées sur les conditions des Produits et sur la nature des défauts constatés.

9.4 Sans préjudice de la durée de Garantie offerte par le Vendeur, d'éventuelles réclamations relatives à des défauts non identifiables par un contrôle minutieux au moment de la prise en charge des Produits (vices et défauts cachés) devront être communiquées au Vendeur, sous peine de déchéance, dans les 7 (sept) jours à compter de la date de constatation du défaut, par courriel à l'adresse de messagerie certifiée pec@pec.famispaspa.it, en indiquant le code produit, le lot (le cas échéant), la date de livraison et la nature du défaut.

9.5 Tout Produit n'ayant fait l'objet d'aucune contestation conformément aux procédures et dans les délais susmentionnés sera considéré comme approuvé et accepté par l'Acheteur.

9.6 Les agents, clients ou intermédiaires du Vendeur n'ont en aucun cas le pouvoir de représenter et d'engager celui-ci à l'égard de l'Acheteur ou d'autres tiers. À cette fin, toute communication relative à des vices et défauts des Produits sera nulle et sans effet si celle-ci est faite à des agents, clients ou intermédiaires du Vendeur, ou dans des formes et modalités différentes de celles susmentionnées.

10. RÉSERVE DE PROPRIÉTÉ

10.1 Les Produits restent la propriété du Vendeur jusqu'à la date où l'Acheteur procède au paiement de l'intégralité du prix de ces Produits et de toutes les sommes dues au Vendeur.

10.2 Dans le cas où, dans le pays du siège de l'Acheteur, pour la validité de la réserve de propriété en faveur du Vendeur, il serait nécessaire de s'acquitter de formalités administratives ou juridiques, telles que l'inscription des Produits à des registres publics ou l'apposition sur ces derniers de scellés spécifiques, l'Acheteur s'engage dès à présent à collaborer avec le Vendeur et à prendre toutes les mesures nécessaires pour faire obtenir à ce dernier un droit valable, notamment à l'égard de tiers éventuels, dans le cadre de la réserve de propriété.

11. FORCE MAJEURE

11.1 L'Acheteur et Fami pourront suspendre l'exécution de leurs obligations contractuelles quand cette exécution est rendue impossible ou déraisonnablement onéreuse par un empêchement imprévisible et indépendant de leur volonté, tel que des grèves, une épidémie et/ou une pandémie, des boycottages, des lock-out, des incendies, des guerres, des émeutes et des révolutions, des réquisitions, des embargos et des coupures d'énergie.

11.2 La Partie qui souhaiterait recourir à la présente clause devra communiquer immédiatement par courriel à l'adresse de messagerie certifiée de l'autre Partie la survenue et la cessation des circonstances de force majeure.

11.3 Si la suspension due à la force majeure dure plus de huit semaines, chaque Partie aura le droit d'annuler la Commande, après un préavis de 10 jours, à communiquer à l'autre Partie par écrit par lettre recommandée avec accusé de réception ou par courriel à son adresse de messagerie certifiée.

11.4 En tout état de cause, il reste entendu que le Vendeur aura le droit d'obtenir le paiement des Produits éventuellement déjà livrés, ainsi que le remboursement des frais déjà encourus.

12. CHANGEMENT DE SITUATION PATRIMONIALE DE L'ACHETEUR

12.1 Fami aura le droit de suspendre l'exécution des obligations découlant de la fourniture des Produits dans le cas où la situation patrimoniale de l'Acheteur évoluerait au point de mettre sérieusement en danger la poursuite de la contre-prestation, sauf fourniture d'une garantie appropriée. Il reste entendu que le Vendeur aura le droit d'obtenir le paiement des Produits éventuellement déjà livrés, ainsi que le remboursement des frais déjà encourus.

13. PROPRIÉTÉ INTELLECTUELLE

13.1 Les Droits de Propriété intellectuelle sont la propriété totale et exclusive du Vendeur et leur communication ou utilisation dans le cadre des présentes Conditions n'entraîne aucun droit ou revendication de la part de l'Acheteur à l'égard de ces Droits de Propriété intellectuelle. Ce dernier s'interdit d'agir de manière incompatible avec la titularité des Droits de Propriété intellectuelle.

13.2 L'Acheteur déclare : a) que le Vendeur est le titulaire exclusif des Marques ; b) qu'il s'abstiendra d'utiliser et d'enregistrer des marques similaires et/ou pouvant être confondues avec les Marques ;

c) qu'il utilisera les Marques exclusivement dans le respect des instructions du Vendeur et exclusivement pour les fins visées dans les présentes Conditions.

14. TRIBUNAL COMPÉTENT ET DROIT APPLICABLE

14.1 En cas de litige résultant des présentes Conditions générales de vente et/ou d'un Contrat, tel qu'un litige relatif à leur existence, validité, interprétation, effet, exécution, le tribunal de Vicence (Italie) sera exclusivement compétent, et ce même si le Contrat présente des aspects internationaux.

14.2 En dérogation à ce qui précède, le Vendeur a toutefois la faculté de porter le litige devant le juge compétent du lieu du siège de l'Acheteur.

14.3 Les présentes Conditions générales de vente et/ou chaque Contrat sont intégralement régis par le droit italien et interprétés selon ce même droit, et ce même si le Contrat présente des aspects internationaux, à l'exclusion expresse de la Convention de Vienne de 1980.

15. CONFIDENTIALITÉ

15.1 L'Acheteur déclare avoir reçu toutes les informations prévues par l'article 13 du règlement UE n° 2016/679 (RGPD) et autorise le traitement de ses données à caractère personnel pour les finalités visées dans les présentes Conditions générales de vente, et avoir été informé de la possibilité d'exercer les droits prévus par le décret législatif italien n° 196/2003 et du règlement UE n° 2016/679 (RGPD) dans le cadre des données communiquées. Le Vendeur déclare que le responsable du traitement des données collectées est Fami S.r.l., dont le siège social est situé à Rosà (VI), Via Stazione Rossano n. 13, numéro de TVA et code d'identification fiscale 03498610249.

16. RESPECT DE LA LOI 231/2001

16.1 L'Acheteur prend acte que Fami S.r.l. a adopté et applique un Modèle d'organisation, de gestion et de contrôle en vertu du décret législatif italien 231/01, avec le Code d'éthique et le Système disciplinaire correspondants, dont les informations détaillées sont disponibles sur le site internet de la société www.famispaspa.com. L'Acheteur adhère aux principes dudit Modèle d'organisation, de gestion et de contrôle ainsi qu'à ses annexes et s'engage à en respecter les contenus, les principes et les procédures et, de manière générale, à s'abstenir de tout comportement susceptible de constituer l'un des cas de délit indiqués dans le décret législatif italien 231/01 et ses modifications et ajouts ultérieurs, et spécifiés dans ledit Modèle d'organisation, de gestion et de contrôle. L'Acheteur s'engage également à respecter et à faire respecter à ses éventuels collaborateurs tous les principes contenus dans la documentation susmentionnée et dans les Protocoles comportementaux prévus par notre organisation en vertu du décret législatif italien 231/2001 et des annexes du présent contrat. La violation des règles édictées par lesdits documents constituera une grave inexécution contractuelle.

17. DISPOSITIONS FINALES

17.1 Si l'une des Parties omet d'engager une action en justice ou d'exercer un droit découlant des présentes Conditions, ce comportement d'acquiescement ne pourra pas être interprété comme un renoncement définitif à intenter ladite action en justice ou à exercer ce droit.

17.2 La vente des Produits de la part de Fami à l'Acheteur ne s'accompagne pas d'un droit d'exclusivité territoriale en faveur de ce dernier et ne permet pas à l'Acheteur de revendiquer la qualité de distributeur ou de concessionnaire de Fami.

17.3 La nullité de l'intégralité ou d'une partie des dispositions des présentes Conditions ne pourra être considérée comme affectant la validité des autres dispositions.

BREVETS

Certains composants sont protégés par un modèle communautaire et/ou un brevet d'invention industrielle.

TABLE D'EMBALLAGE



WWW.FAMISPA.COM

FAMI SRL
VIA STAZIONE ROSSANO 13
36027 ROSÀ (VI) ITALIA

TEL. +39 0424 58 54 55

E-MAIL: INFO@FAMISPA.IT

FAMI AG
TANNENWIESENSTRASSE 5A
8570 WEINFELDEN, SWITZERLAND

PHONE: +41 (0)71 699 19 14

E-MAIL: INFO@FAMI-AG.CH

CACHET DU REVENDEUR