

# IDEAONE 2026

Fami



# .07



**Back from Tomorrow  
Designed for Today**



**MYTHS**

INNOVATION  
SINCE 1929.

# Good for you, better for the future.

## LE CHOIX DURABLE

Pour nous, chez Fami, être et **gérer une entreprise** ne signifie pas seulement produire et vendre.

Cela signifie adopter une **vision** plus **large** et plus **profonde**, qui place au centre notre responsabilité envers la **planète** et les **générations futures**.

Cette philosophie fait partie d'un cercle parfait comprenant trois principes, dont chacun alimente le suivant et bénéficie au précédent.

## 01.

## CO<sub>2</sub> REDUCTION

**Durabilité et écoefficience** sont le cœur de **notre engagement** pour un **avenir plus vert**



Good for you,  
better for  
the future.

02.

---

## DURABILITY

La production **100% made in Italy** et les matériaux de **haute qualité** garantissent des meubles robustes et résistants qui **durent dans le temps**

03.

---

## REUSE

La recherche et le design rendent nos solutions **adaptables** à de nouveaux usages et contextes, ce qui **augmente la vie utile** et **réduit le gaspillage**

# CO<sub>2</sub> REDUCTION

## Durable de la production à la livraison

L'engagement dans la **réduction** des émissions de **CO<sub>2</sub>** a déclenché une révolution dans nos **phases de production** et de **livraison**.

- ✓ Utilisation d'énergies renouvelables et autoproduites dans la production
- ✓ Réutilisation et recyclage des déchets
- ✓ Adoption de matières premières régénérées
- ✓ Produits démontés pour réduire le volume transporté
- ✓ Emballage recyclable et à contenu réduit en plastique



# DURABILITY

## Longue vie à votre achat

Chacun de nos produits est le fruit d'un processus méticuleux de **recherche**, de **développement**, de production et de test pour offrir des **solutions durables** dans le temps et **fiables**.

- ✓ Étude de matériaux
- ✓ Développement de solutions multifonction
- ✓ Contrôle constant de la qualité
- ✓ Test physico-mécaniques



# 03

# REUSE

Good for you,  
better for  
the future.

## Nouvelle vie, nouveaux défis

Nos produits ne sont jamais une fin en eux-mêmes : ils font partie d'un **écosystème innovant**, où chaque composant peut être facilement réutilisé et intégré pour trouver une **nouvelle vie** dans d'autres solutions.

- ✓ **Système d'ameublement interconnecté**
- ✓ **Adaptabilité et polyvalence pour de nouveaux usages**
- ✓ **Composants interchangeables entre différentes solutions**
- ✓ **Pièces de rechange de haute qualité**

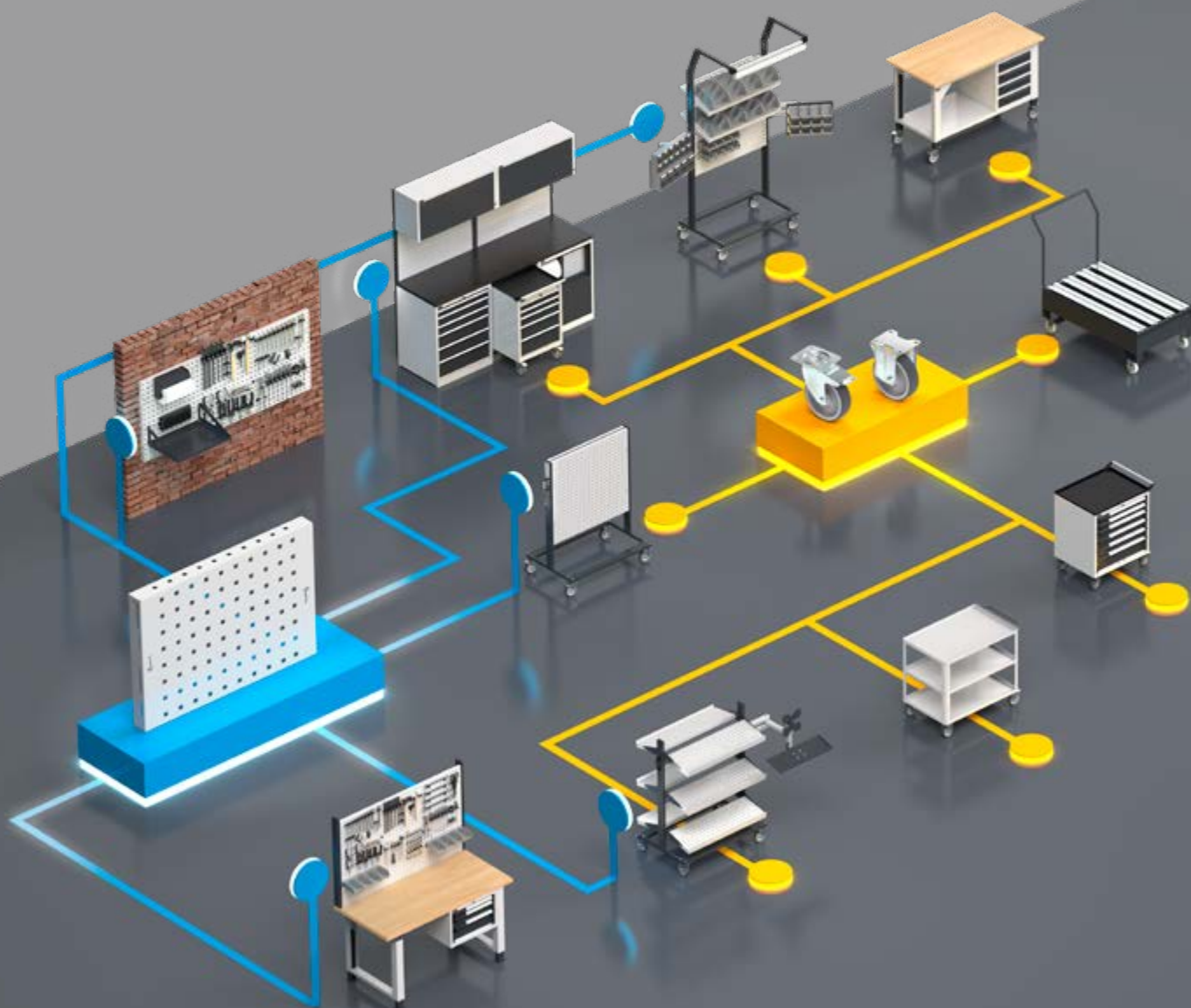



### CONSEILS

Un projet particulier que vous aimeriez réaliser, un nouvel espace à aménager ? Les conseillers commerciaux de Fami sont à vos côtés pour analyser tous vos besoins et créer le mobilier industriel idéal pour votre entreprise.



### GARANTIE

La garantie de 10 ans sur les produits Fami est l'expression directe de l'utilisation de matériaux de qualité, du soin et du dévouement apportés à la fabrication pour rendre notre mobilier fiable et durable dans le temps.



### COMMANDES

Commander les produits Fami Ideaone n'a jamais été aussi facile ! Faites votre choix de mobilier industriel et contactez votre agent ou revendeur local pour passer votre commande.



### COLORIS

Les meubles Fami Ideaone ont des couleurs standards, unies ou bicolores, qui varient en fonction du produit choisi. D'autres couleurs sont disponibles sur demande pour personnaliser chaque zone de travail ou pour adapter les meubles aux couleurs de l'entreprise.



### VALIDITÉ

Le catalogue Fami Ideaone est valable du 01/02/2026 au 31/01/2027. Les prix indiqués sont considérés comme valables pendant cette période, sous réserve d'éventuelles variations, erreurs typographiques et/ou omissions d'impression.



### FILIALES ET REVENDEURS

Fami est toujours à vos côtés ! Au fil des ans, nous avons ouvert quatre succursales européennes et développé un vaste réseau de revendeurs et distributeurs, aussi bien en Italie qu'à l'étranger, pour vous fournir des conseils et une assistance où que vous soyez.



### ASSISTANCE

Pour toute question, demande d'information ou en cas de problème, notre service après-vente est toujours à votre disposition. Pour tout produit endommagé ou cassé, vous pourrez toujours recevoir des pièces de rechange originales Fami pour les remplacer.



### LIVRAISON

Le mobilier industriel Fami Ideaone est livré dans un délai de 20 jours ouvrés. La livraison est gratuite pour les commandes supérieures à 2000,00 CHF. Pour les montants inférieurs, les frais de gestion s'élèvent à 50,00 CHF.



#### BACS DE RETENTION + TABLETTES ET PETITS BACS PERFORM EN ACIER

Convenant aux liquides inflammables des catégories SGH 1 - 3 et aux liquides polluant l'eau des catégories SGH 1 - 4. Les substances corrosives ne sont pas autorisées.

#### BACS DE RETENTION EN PE

Convenant aux liquides polluant l'eau des catégories SGH 1 - 4. Les substances inflammables ne sont pas autorisées.

La livraison est gratuite pour les commandes supérieures à 2000,00 CHF. Pour les montants inférieurs, les frais de gestion s'élèvent à 50,00 CHF.

**new**

PICKING BOX MYTHOS voir page 44



RK BOX AIR voir page 22

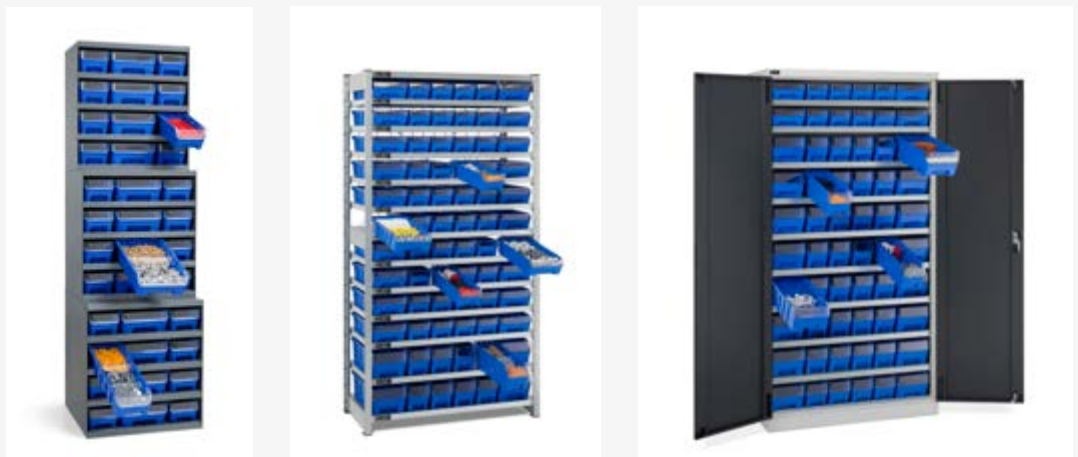

**new**

**ST** voir page 122



**STEEL** voir page 92



**PERFOM** voir page 485



**MASTER**  
voir pages 369, 377, 400, 412, 417, 421



**ÉCOLOGIE** voir page 492



WORK LOOK voir page 281



voir page 281



voir page 328

TABLE D'EMBALLAGE voir page 260



voir page 327



voir page 327



voir page 327

IRON TEAM voir page 326



# index

## STOCKAGE

### AIR

12

#### PRO+

- **PICKING BOX AIR** **12**
  - bacs 16
  - armoires FAK 18
  - composants 20
- **RK BOX AIR** **22**
  - bacs 26
  - accessoires 29
  - rayonnages monoblocs 30
  - composants 32
  - rayonnages avec étagères 36
  - armoires à portes battantes 40

### CLASSIC

44

#### PRO

- **PICKING BOX MYTHOS** **44**
  - bacs 48
  - accessoires 50
- **RK BOX** **52**
  - bacs
    - P= 300 mm 54
    - P= 400 mm 54
    - P= 500 mm 55
  - accessoires 56
  - rayonnages monoblocs
    - P= 300 mm 58
    - P= 400 mm 58
    - P= 500 mm 59
  - composants 60
- **EURO BOX** **62**
  - couvercles 64
  - bacs
    - 300x200 mm 64
    - 400x300 mm 65
    - 600x400 mm 67
    - 800x600 mm 70
  - bacs de rangement
    - 400x300 mm 70
    - 600x400 mm 71
    - accessoires 72



- **EURO BOX ESD** **74**
  - bacs
    - 400x300 mm 74
    - 600x400 mm 74
  - accessoires 75



- **VISUAL BOX** **76**
  - casiers 78
  - composants 79
  - rayonnages
    - H= 500 mm 80
    - H= 1000 mm 81
    - H= 1500 mm 82
    - H= 2000 mm 83
  - rayonnage avec base
    - H= 1500 mm 84
    - H= 2000 mm 85



- **MAT** **86**
  - tapis 87
  - composants 87



- **CAISSONS EN PLASTIQUE** **88**
  - bac ADR
    - 1040x640 mm 90
    - 1200x800 mm 91

### STEEL

92

#### PRO+

- **STEEL** **92**
  - bacs perforés 93
  - bacs 94
  - bacs à bec 96
  - bacs à fond ouvrant 100
  - conteneur à bec 101



## RAYONNAGES

# 102

### PRO



- **ST** **102**
  - rayonnages avec étagères 106
  - composants 107
  - rayonnages pour petites pièces 110
  - rayonnages à pneus 112
  - rayonnages à travée large 113
  - rayonnages avec étagères inclinés 114
  - rayonnages Kanban 115
  - rayonnages avec bacs 118

### START



- **DOMINO** **130**
  - rayonnages 131
  - composants 133

## ÉTABLIS

# 134

### START



- **WORK** **134**
  - 1500x750 mm avec roulettes 138
  - 2000x750 mm avec roulettes 139
  - 1500x750 mm 140
  - 2000x750 mm 146
  - composants 152
  - matériel de séparation 158

### PRO



- **BR** **160**
  - 1500x750 mm 166
  - 2000x750 mm 170
  - composants 174
  - matériel de séparation 182

### PRO+



- **MASTER** **186**
  - 1500x750 mm 192
  - 2000x750 mm 206
  - 2500x750 mm 220
  - 3000x750 mm 232
  - composants 247



- **DYNAMIC** **258**
  - préconfigurés 262
  - composants 264

## SYSTÈMES PORTE-OUTILS

# 268

### PRO



- **WORK LOOK** **268**
  - préconfigurés 270
  - composants 272
  - préconfigurés avec unités murales 273
  - composants 274
  - préconfigurés avec volets roulants 275
  - composants 276
  - panneaux muraux perforés 282



- **COMPONENTS** **284**
  - établi pliant 284
  - étaux 285
  - chaises 288



- **ERGO WORK POSTES MES** **290**
  - bras avec serre-joint 291
  - montant vertical 291
  - composants 294
  - chariot avec bras pivotant 296
  - bras pivotant avec porte-clavier 296
  - composants 297



- **ERGO WORK BRAS PIVOTANTS** **298**
  - bras pivotants pour montant 300
  - bras pivotants pour plateau 303
  - composants 306



- **TOOL ORGANIZER** **312**
  - Unipok 314
  - Pikpad 316
  - composants 318
  - The Block 319



- **IRON TEAM** **320**
  - Iron Team 320
  - Iron Team Electric 328
  - Iron Team Light 330



## CAISSONS À TIROIRS

# 332

### START



- FLEXA** **332**  
 36x27 EH 717x600 mm 334  
 matériel de séparation 335  
 54x27 EH 1023x600 mm 336  
 matériel de séparation 337

### PRO



- MASTER DE** **338**  
 36x36 EH 714x726 mm 342  
 matériel de séparation 343  
 54x36 EH 1020x726 mm 344  
 matériel de séparation 345  
 accessoires 346

### PRO+



- MASTER** **348**  
 18x27 EH 408x573 mm 354  
 matériel de séparation 356  
 27x27 EH 561x573 mm 358  
 matériel de séparation 362  
 36x27 EH 714x573 mm 364  
 matériel de séparation 372  
 54x27 EH 1020x573 mm 374  
 matériel de séparation 378  
 27x36 EH 561x726 mm 380  
 matériel de séparation 388  
 36x36 EH 714x726 mm 390  
 matériel de séparation 402  
 45x36 EH 867x726 mm 404  
 matériel de séparation 406  
 54x36 EH 1020x726 mm 408  
 matériel de séparation 414  
 64x36 EH 1190x726 mm 416  
 matériel de séparation 418  
 78x36 EH 1428x726 mm 420  
 matériel de séparation 422  
 accessoires 424

## ARMOIRE INFORMATIQUE

# 428

### PRO+



- MASTER CS** **430**  
 préconfigurés 430  
 composants 431

### PRO



- STANDARD CS** **432**  
 préconfigurés 432  
 composants 433

## ARMOIRES AVEC PORTES

# 434

### PRO



- PERFOM PORTES BATTANTES** **434**  
 64x27 EH 1193x555x1000 mm 435  
 64x27 EH 1193x555x2000 mm 436  
 24x27 EH 512x555x1000 mm 437  
 54x27 EH 1023x555x1000 mm 438  
 54x27 EH 1023x555x2000 mm 440  
 composants 448  
 matériel de séparation 460
- PERFOM PORTES COULISSANTES** **462**  
 54x27 EH 1020x600x2000 mm 464  
 54x27 EH 1020x600x915 mm 465  
 78x27 EH 1428x600x2000 mm 466  
 78x27 EH 1428x600x915 mm 467  
 54+54x27 EH 2040x600x2000 mm 468  
 54+54x27 EH 2040x600x915 mm 470  
 composants 471  
 matériel de séparation 479



- PERFOM ARMOIRES DE VESTIAIRES** **480**  
 préconfigurés 481  
 bancs 485





## NC

# 488

### PRO

- **NC** **488**  
préconfigurés 489  
composants 490

## ÉCOLOGIE

# 492

### PRO



- **BENNES BASCULANTES** **493**
- **SUPPORT DE BIG BAG** **495**
- **BAC ADR** **495**
- **CUVES DE COLLECTE** **496**
- **ARMOIRES DE SÉCURITÉ** **503**

## CHARIOTS

# 506

### PRO



- **CLEVER** **506**  
Clever Small préconfigurés 507  
Clever Large préconfigurés 508  
composants 514
- **COMBI** **517**
- **PRO+**
- **BIN CART** **518**  
préconfigurés 519  
composants 532

## MOBILIER GARAGE

# 538

### PRO



- **BEST SELLER** **546**
- **MODULES** **558**  
L= 714 mm 558  
L= 1020 mm 559  
L= 1428 mm 560  
L= 1734 mm 561  
L= 2040 mm 562  
corner 564  
Flexa 564
- **PERFORM PORTES BATTANTES** **565**  
L= 512 mm 565  
L= 1023 mm 565
- **PERFORM PORTES COULISSANTES** **566**  
L= 1020 mm 566  
L= 1427 mm 566  
L= 2040 mm 567  
accessoires 567  
matériel de séparation 568

- **CONDITIONS GÉNÉRALES DE LA GARANTIE** **574**

- **CONDITIONS GÉNÉRALES DE VENTE** **575**

# BACS DE RANGEMENT À BEC EN PLASTIQUE POUR GAIN DE PLACE

## PICKING BOX AIR



**AIR**

Air est la gamme de bacs en plastique créée par Fami. Fonctionnels et design, ces bacs sont étudiés pour optimiser les espaces et l'organisation des postes de travail, des entrepôts et dans le transport.

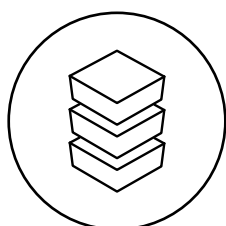
Les bacs **Picking Box Air** sont une solution **gain de place** pour le stockage de composants et de pièces de troisième catégorie, caractérisée par une **structure** particulière conçue pour pouvoir les stocker **empilés** ou **emboîtés** les uns dans les autres et pour être **compatibles** avec les bacs à bec d'autres marques. Chaque élément du bac a une fonction précise : les **nervures** latérales et le **fond** renforcé **solidifient** la structure et **distribuent** la charge uniformément ; les **inserts brevetés** garantissent un **empilage stable** et sûr ; la grande **ouverture avant** maximise la **visibilité** du contenu et l'**ergonomie** lors du prélèvement du matériel ; le **crochet arrière** permet le positionnement du Picking Box Air sur les profilés des chariots Bin Cart et des barres Iron Team.

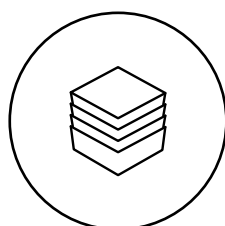

**EMPLILABLE ET  
COMPATIBLE**



**EMBOÏTABLE**

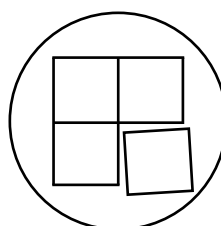

**INTÉGRABLE**



**ÉCO-  
RESPONSABLE**



## PICKING BOX AIR

Les bacs se caractérisent par :

1. Poignée
2. Inserts d'empilage
3. Renfort structurel
4. Forme conique pour faciliter l'emboîtement des bacs l'un dans l'autre
5. Profil de fixation arrière pour l'installation sur les profilés (taille 1, 2, 3A2, 3)  
Poignée arrière pour la manipulation (taille 4, 4A5)

Disponibles en 5 couleurs :



## SYSTÈME D'EMPILAGE BREVETÉ

Les inserts brevetés garantissent un empilage solide et sûr des différents Picking Air Box et répartissent le poids uniformément.



## EMPILABLES ET EMBOÎTABLES

Les bacs Picking Box Air peuvent passer de l'empilage à l'emboîtement d'un simple geste.



## 6 DIMENSIONS

Picking Box Air est disponible en 6 tailles avec différentes capacités de stockage.

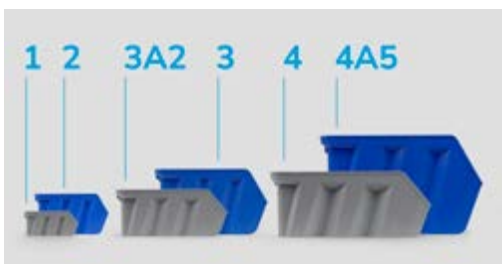

## FOND RENFORCÉ

Le fond est doté de nervures particulières pour augmenter sa robustesse et répartir les poids.



## OUVERTURE AVANT

L'ouverture avant est plus grande et ergonomique pour augmenter la visibilité et faciliter le prélèvement du contenu en cas d'empilage.

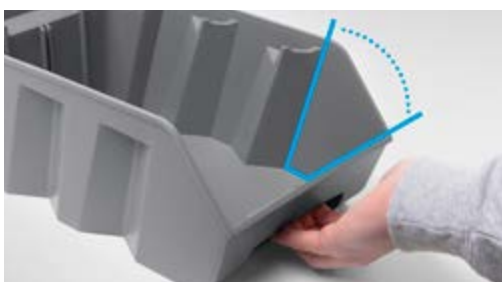

## ÉTIQUETTES

Les étiquettes autocollantes peuvent être placées dans l'espace avant pour faciliter la classification du contenu.



## COMPATIBILITÉ

La forme des bords supérieurs est conçue pour assurer l'empilage des bacs d'autres marques.



## CROCHET ARRIÈRE

Les bacs de taille 1, 2, 3A2 et 3 sont équipés d'un profil de fixation arrière qui augmente la stabilité des bacs quand ils sont fixés sur les profilés Bin Cart ou sur les barres Iron Team. Les bacs Picking Box Air de taille 4 et 4A5 sont équipés d'une poignée pour faciliter la manipulation manuelle.



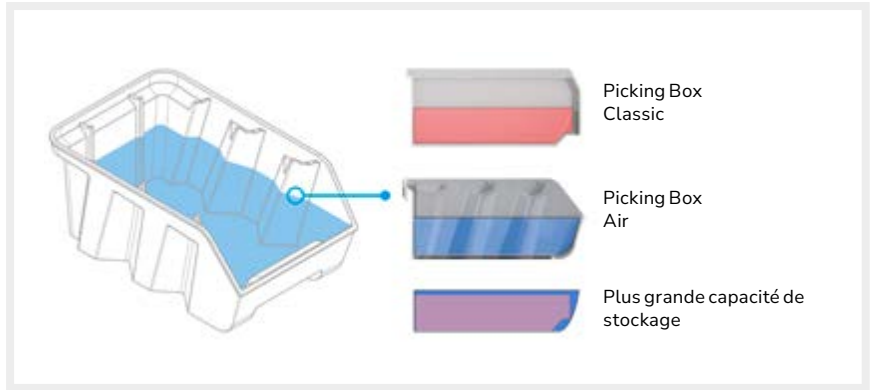
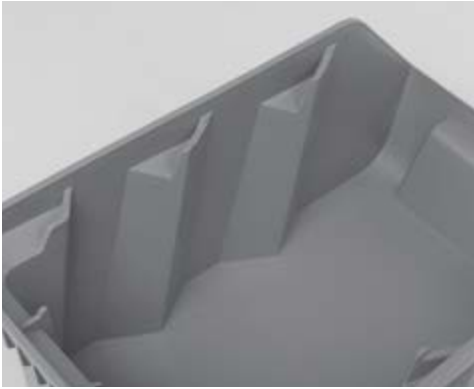

## PLUS D'ESPACE ET D'ERGONOMIE

Les bacs Picking Box Air représentent l'évolution des bacs à bec traditionnels présents dans le commerce.

Par rapport aux Picking Box Classic, Air se caractérise par une ouverture avant plus grande qui rend le prélèvement du matériel stocké plus ergonomique et qui améliore la visibilité.

La forme particulière des parois latérales des Picking Box Air ne gêne pas la visibilité et ne réduit pas l'espace intérieur du bac. La capacité de stockage de la ligne Air est en effet plus importante que celle des Classic : l'encombrement structurel des parois est réparti de manière à créer de nouvelles zones qui compensent largement les espaces occupés par les nervures.

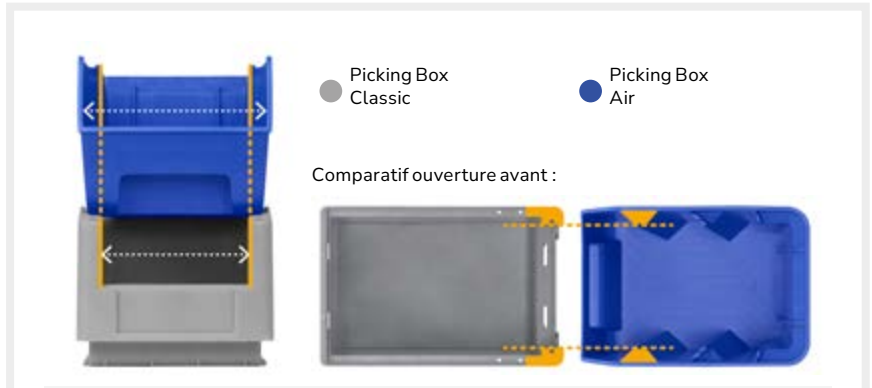

Comparatif espace intérieur de stockage :

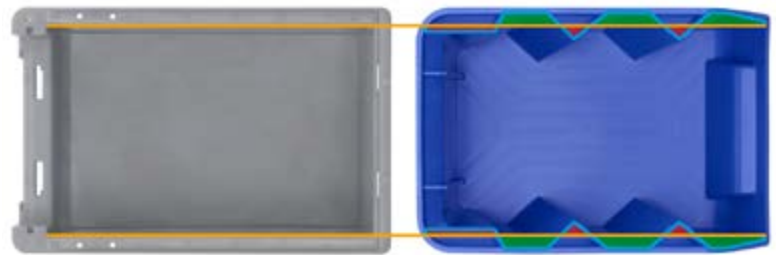

## TRANSPORT OPTIMISÉ ET EFFICACE



La gamme Picking Box Air permet un gain de 50% d'espace en entrepôt et dans le transport. Le fait que les bacs peuvent être insérés et qu'ils sont compatibles avec les Euro-palettes rend les différentes opérations internes et logistiques plus efficaces et de plus en plus optimisées, entraînant une réduction en matière de consommation de l'entreprise et d'impact environnemental. Une analyse a notamment révélé comment l'utilisation des Picking Box Air entraîne une réduction de la consommation liée aux coûts d'entreposage (-57 %) et de maintenance interne (-27 %), ainsi qu'une diminution des émissions de CO2 de la chaîne logistique (-10 tonnes)\*.

*\* Analyse réalisée en simulant l'utilisation du Picking Box Air pendant un an dans l'activité de la société Fami. La comparaison a été effectuée en comparant la totalité des activités et la consommation associée des bacs Picking Box traditionnels en 2023 avec la même quantité d'activité calculée sur la consommation nécessaire au stockage et à la maintenance des Picking Box Air.*

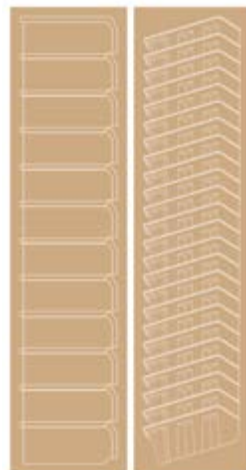

**BAC À FOND RENFORCÉ - DIM. ENCOMBREMENT (mm): L=108 P=173 H=76**

ART.	multiple de qté. min.	taille	dim. utiles			L	couleur	CHF
			L mm	P mm	H mm			
FPB0001R051LQ	48	1	65	128	71	1		2,50
FPB0001R05132	48	1	65	128	71	1		2,50
FPB0001R0511Z	48	1	65	128	71	1		2,50
FPB0001R0512Y	48	1	65	128	71	1		2,50
FPB0001R0514Q	48	1	65	128	71	1		2,50

**BAC À FOND RENFORCÉ - DIM. ENCOMBREMENT (mm): L=160 P=234 H=127**

ART.	multiple de qté. min.	taille	dim. utiles			L	couleur	CHF
			L mm	P mm	H mm			
FPB0002R051LQ	36	2	95	170	121	3,8		4,50
FPB0002R05132	36	2	95	170	121	3,8		4,50
FPB0002R0511Z	36	2	95	170	121	3,8		4,50
FPB0002R0512Y	36	2	95	170	121	3,8		4,50
FPB0002R0514Q	36	2	95	170	121	3,8		4,50

**BAC À FOND RENFORCÉ - DIM. ENCOMBREMENT (mm): L=224 P=354 H=147**

ART.	multiple de qté. min.	taille	dim. utiles			L	couleur	CHF
			L mm	P mm	H mm			
FPB03A2R051LQ	16	3A2	157	278	140	9,4		11,00
FPB03A2R05132	16	3A2	157	278	140	9,4		11,00
FPB03A2R0511Z	16	3A2	157	278	140	9,4		11,00
FPB03A2R0512Y	16	3A2	157	278	140	9,4		11,00
FPB03A2R0514Q	16	3A2	157	278	140	9,4		11,00

**BAC À FOND RENFORCÉ - DIM. ENCOMBREMENT (mm): L=224 P=354 H=203**

ART.	multiple de qté. min.	taille	dim. utiles			L	couleur	CHF
			L mm	P mm	H mm			
FPB0003R051LQ	12	3	154	263	195	12,5		11,50
FPB0003R05132	12	3	154	263	195	12,5		11,50
FPB0003R0511Z	12	3	154	263	195	12,5		11,50
FPB0003R0512Y	12	3	154	263	195	12,5		11,50
FPB0003R0514Q	12	3	154	263	195	12,5		11,50

**BAC À FOND RENFORCÉ - DIM. ENCOMBREMENT (mm): L=336 P=508 H=203**

**4**

ART.	multiple de qté. min.	taille	dim. utiles			L	couleur	CHF
			L mm	P mm	H mm			
FPB0004R051LQ	12	4	228	402	196	28	■	23,00
FPB0004R05132	12	4	228	402	196	28	■	23,00
FPB0004R0511Z	12	4	228	402	196	28	■	23,00
FPB0004R0512Y	12	4	228	402	196	28	■	23,00
FPB0004R0514Q	12	4	228	402	196	28	■	23,00

**BAC À FOND RENFORCÉ - DIM. ENCOMBREMENT (mm): L=336 P=508 H=304**

**4A5**

ART.	multiple de qté. min.	taille	dim. utiles			L	couleur	CHF
			L mm	P mm	H mm			
FPB04A5R051LQ	9	4A5	238	381	298	42	■	27,50
FPB04A5R05132	9	4A5	238	381	298	42	■	27,50
FPB04A5R0511Z	9	4A5	238	381	298	42	■	27,50
FPB04A5R0512Y	9	4A5	238	381	298	42	■	27,50
FPB04A5R0514Q	9	4A5	238	381	298	42	■	27,50



## ARMOIRES À PORTES BATTANTES



### ARMOIRE À PORTES BATTANTES AVEC 24 BACS PICKING BOX AIR

ART.	L mm	P mm	H mm	KG	couleur bacs	RAL	CHF
PERFOMAK03	700	267	1001	450	■	7035+7016	717,00
PERFOMAK04	700	267	1001	450	■	7035	717,00
PERFOMAK05	700	267	1001	450	■	5012	717,00

Comprenant :

qté	descriptions
1	Armoire à portes battantes
1	Kit 5 étagères réglables
8	Kit 3 bacs Picking Box Air taille 2



### ARMOIRE À PORTES BATTANTES AVEC 48 BACS PICKING BOX AIR

ART.	L mm	P mm	H mm	KG	couleur bacs	RAL	CHF
PERFOMAK08	700	267	1651	500	■	7035+7016	902,00
PERFOMAK09	700	267	1651	500	■	7035	902,00
PERFOMAK10	700	267	1651	500	■	5012	902,00

Comprenant :

qté	descriptions
1	Armoire à portes battantes
2	Kit 5 étagères réglables
36	Bac en polypropylène Picking Box Air taille 2
3	Kit 4 bacs Picking Box Air taille 1
2	Butée pour bacs taille 1



### ARMOIRE À PORTES BATTANTES AVEC 72 BACS PICKING BOX AIR

ART.	L mm	P mm	H mm	KG	couleur bacs	RAL	CHF
PERFOMAK13	700	267	1996	500	■	7035+7016	1093,00
PERFOMAK14	700	267	1996	500	■	7035	1093,00
PERFOMAK15	700	267	1996	500	■	5012	1093,00

Comprenant :

qté	descriptions
1	Armoire à portes battantes
1	Kit 5 étagères réglables
3	Kit 3 étagères réglables
36	Bac en polypropylène Picking Box Air taille 2
9	Kit 4 bacs Picking Box Air taille 1
6	Butée pour bacs taille 1

## ARMOIRES SANS PORTES BATTANTES



### ARMOIRE AVEC 24 BACS PICKING BOX AIR

ART.	L mm	P mm	H mm	KG	couleur bacs	RAL	CHF
PERFOMAK01	700	267	1001	450		7035	528,50
PERFOMAK02	700	267	1001	450		5012	528,50

Comprenant :

qté	descriptions
1	Armoire sans portes battantes
1	Kit 5 étagères réglables
8	Kit 3 bacs Picking Box Air taille 2



### ARMOIRE AVEC 48 BACS PICKING BOX AIR

ART.	L mm	P mm	H mm	KG	couleur bacs	RAL	CHF
PERFOMAK06	700	267	1651	500		7035	687,50
PERFOMAK07	700	267	1651	500		5012	687,50

Comprenant :

qté	descriptions
1	Armoire sans portes battantes
2	Kit 5 étagères réglables
36	Bac en polypropylène Picking Box Air taille 2
3	Kit 4 bacs Picking Box Air taille 1
2	Butée pour bacs taille 1



### ARMOIRE AVEC 72 BACS PICKING BOX AIR

ART.	L mm	P mm	H mm	KG	couleur bacs	RAL	CHF
PERFOMAK11	700	267	1996	500		7035	860,50
PERFOMAK12	700	267	1996	500		5012	860,50

Comprenant :

qté	descriptions
1	Armoire sans portes battantes
1	Kit 5 étagères réglables
3	Kit 3 étagères réglables
36	Bac en polypropylène Picking Box Air taille 2
9	Kit 4 bacs Picking Box Air taille 1
6	Butée pour bacs taille 1



CHARGEUTILE

RAL 7035 + RAL 7016

RAL 5012

RAL 7035

## COMPOSANTS



### ARMOIRE À PORTES BATTANTES

ART.	L mm	P mm	H mm	KG	RAL	CHF
FAK1040C000PD	700	267	1001	450	7035+7016	498,00
FAK1040C00008	700	267	1001	450	7035	498,00
FAK1040C00004	700	267	1001	450	5012	498,00



### ARMOIRE À PORTES BATTANTES

ART.	L mm	P mm	H mm	KG	RAL	CHF
FAK1066C000PD	700	267	1651	500	7035+7016	542,50
FAK1066C00008	700	267	1651	500	7035	542,50
FAK1066C00004	700	267	1651	500	5012	542,50



### ARMOIRE À PORTES BATTANTES

ART.	L mm	P mm	H mm	KG	RAL	CHF
FAK1080C000PD	700	267	1996	500	7035+7016	591,00
FAK1080C00008	700	267	1996	500	7035	591,00
FAK1080C00004	700	267	1996	500	5012	591,00



## COMPOSANTS



### ARMOIRE SANS PORTES BATTANTES

ART.	L mm	P mm	H mm	H utile mm	KG	RAL	CHF
FAK2040X00008	700	267	1001	934	450	7035	309,50
FAK2040X00004	700	267	1001	934	450	5012	309,50



### ARMOIRE SANS PORTES BATTANTES

ART.	L mm	P mm	H mm	H utile mm	KG	RAL	CHF
FAK2066X00008	700	267	1651	1584	500	7035	328,00
FAK2066X00004	700	267	1651	1584	500	5012	328,00



### ARMOIRE SANS PORTES BATTANTES

ART.	L mm	P mm	H mm	H utile mm	KG	RAL	CHF
FAK2080X00008	700	267	1996	1929	500	7035	358,50
FAK2080X00004	700	267	1996	1929	500	5012	358,50



### KIT ÉTAGÈRES RÉGLABLES

ART.	L mm	P mm	H mm	n° étagères	KG	finition	CHF
FAK9020S299	675	235	17	3	50	Galvanisé	47,50
FAK9020S199	675	235	17	5	50	Galvanisé	79,00



### BUTÉE POUR BACS TAILLE 1

ART.	L mm	P mm	H mm	finition	CHF
FAK90400099	671	31	11	Galvanisé	2,50



CHARGE UTILE



RAL 7035 + RAL 7016



RAL 5012



RAL 7035



GALVANISÉ

# BACS POUR RAYONNAGES POUR GAIN DE PLACE

## RK BOX AIR



**AIR**

Air est la gamme de bacs en plastique créée par Fami. Fonctionnels et design, ces bacs sont étudiés pour optimiser les espaces et l'organisation des postes de travail, des entrepôts et dans le transport.

Les **bacs pour rayonnages RK Box Air** sont des solutions innovantes pour le **rangement** et le **stockage** d'une large gamme de composants. Le design particulier a été conçu pour pouvoir **empiler** les différents bacs en toute sécurité et pour pouvoir les **emboîter les uns dans les autres**, ce qui entraîne un **gain de place** important. La grande ouverture frontale facilite le prélèvement du matériel et le **fond renforcé** évite la déformation du récipient et permet le stockage de matériel lourd.

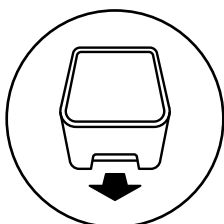

EXTRACTIBLE

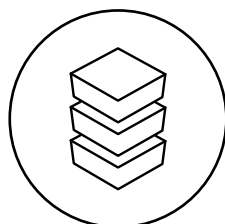

EMPLIABLES

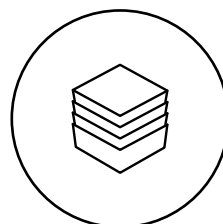

EMBOÎTABLE

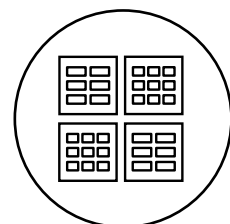

MODULAIRE



## RK BOX AIR

Les bacs pour rayonnages sont caractérisés par :

1. Bords renforcés
2. Poignée
3. Inserts d'empilage
4. Forme conique pour faciliter l'emboîtement des bacs l'un dans l'autre
5. Renfort structurel pour l'installation de diviseurs transversaux
6. Crochet pour couvercle
7. Prédiposition pour façade

### SYSTÈME D'EMPILAGE BREVETÉ

Les inserts brevetés garantissent un empilage solide et sûr des différents RK Box Air et répartissent le poids uniformément.



### EMPILABLES ET EMBOÎTABLES

Les bacs RK Box Air peuvent passer de l'empilage à l'emboîtement d'un simple geste.



## BORDS ET FOND RENFORCÉS

Les bords et le fond renforcés évitent la déformation et solidifient la structure des RK Box Air pour contenir des charges lourdes.

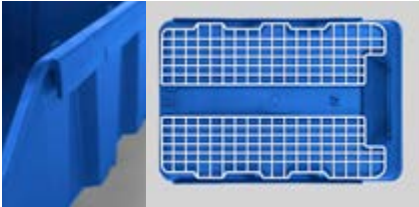

## 12 DIMENSIONS

Les bacs sont disponibles en trois profondeurs, chacune desquelles est déclinée en deux largeurs et deux hauteurs différentes.

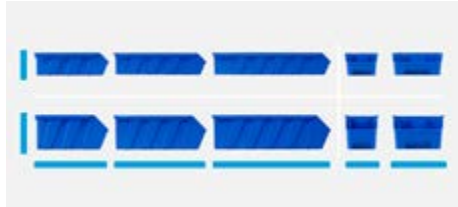

## ÉTIQUETTES

Les étiquettes autocollantes peuvent être placées dans l'espace avant pour faciliter la classification du contenu.



## ACCESSOIRES

RK Box Air peut être complété avec une large gamme d'accessoires tels que des façades, des couvercles et des diviseurs transversaux.

## VISIBILITÉ MAXIMALE

Les accessoires de division et la protection du contenu sont en polystyrène transparent pour garantir une visibilité maximale et l'identification immédiate du matériel stocké.

## FAÇADE

La façade transparente ferme l'ouverture avant des RK Box Air sans empêcher de voir son contenu. Son design particulier s'adapte parfaitement à la forme du bac, et s'insère en un clic. Elle peut être utilisée avec le couvercle pour fermer complètement le bac.



## SÉPARATEUR

Le diviseur transversal divise l'espace intérieur du RK Box Air en plusieurs compartiments pour le stockage de différents types de composants. Il est transparent pour permettre de voir tout le matériel et s'encastre parfaitement dans les renforts latéraux sans prendre de place.



## COUVERCLE

Le couvercle pour RK Box Air s'installe par emboîtement sur la partie supérieure du bac et dispose d'une ouverture partielle ou totale. La transparence rend le contenu toujours visible et il peut être utilisé avec la façade pour la protection complète du contenu des RK Box Air.





La structure modulaire permet d'empiler des rayonnages de la même profondeur ou d'une profondeur inférieure.

Chaque rayonnage dispose en effet d'ailettes dans la partie supérieure pour empiler de manière stable et sûre les différents modules.

**RAYONNAGE MONOBLOC FOURNI MONTÉ**

P= 300 mm



BAC À FOND RENFORCÉ - DIM. ENCOMBREMENT (mm): L=141 P=305 H=91

ART.	multiple de qté. min.	taille	dim. utiles			L	couleur	CHF
			L mm	P mm	H mm			
FRK3014R05132	20	3014	102	248	79	2,4		8,00



BAC À FOND RENFORCÉ - DIM. ENCOMBREMENT (mm): L=214 P=305 H=91

ART.	multiple de qté. min.	taille	dim. utiles			L	couleur	CHF
			L mm	P mm	H mm			
FRK3021R05132	20	3021	176	245	79	4		9,50



BAC À FOND RENFORCÉ - DIM. ENCOMBREMENT (mm): L=141 P=305 H=142

ART.	multiple de qté. min.	taille	dim. utiles			L	couleur	CHF
			L mm	P mm	H mm			
FRK3114R05132	16	3114	100	234	130	3,8		8,50



BAC À FOND RENFORCÉ - DIM. ENCOMBREMENT (mm): L=214 P=305 H=142

ART.	multiple de qté. min.	taille	dim. utiles			L	couleur	CHF
			L mm	P mm	H mm			
FRK3121R05132	16	3121	174	234	130	6,5		11,50



P= 400 mm



**BAC À FOND RENFORCÉ - DIM. ENCOMBREMENT (mm): L=141 P=400 H=91**

ART.	multiple de qté. min.	taille	dim. utiles			L	couleur	CHF
			L mm	P mm	H mm			
FRK4014R05132	20	4014	102	348	79	3,4		10,50



**BAC À FOND RENFORCÉ - DIM. ENCOMBREMENT (mm): L=214 P=400 H=91**

ART.	multiple de qté. min.	taille	dim. utiles			L	couleur	CHF
			L mm	P mm	H mm			
FRK4021R05132	20	4021	176	345	79	5,8		11,50



**BAC À FOND RENFORCÉ - DIM. ENCOMBREMENT (mm): L=141 P=400 H=142**

ART.	multiple de qté. min.	taille	dim. utiles			L	couleur	CHF
			L mm	P mm	H mm			
FRK4114R05132	16	4114	100	334	130	5,2		11,50



**BAC À FOND RENFORCÉ - DIM. ENCOMBREMENT (mm): L=214 P=400 H=142**

ART.	multiple de qté. min.	taille	dim. utiles			L	couleur	CHF
			L mm	P mm	H mm			
FRK4121R05132	16	4121	174	334	130	9,1		13,50



P= 500 mm



BAC À FOND RENFORCÉ - DIM. ENCOMBREMENT (mm): L=141 P=495 H=91

ART.	multiple de qté. min.	taille	dim. utiles			L	couleur	CHF
			L mm	P mm	H mm			
FRK5014R05132	20	5014	102	448	79	4,3		11,50



BAC À FOND RENFORCÉ - DIM. ENCOMBREMENT (mm): L=214 P=495 H=91

ART.	multiple de qté. min.	taille	dim. utiles			L	couleur	CHF
			L mm	P mm	H mm			
FRK5021R05132	20	5021	176	445	79	7,4		13,50



BAC À FOND RENFORCÉ - DIM. ENCOMBREMENT (mm): L=141 P=495 H=142

ART.	multiple de qté. min.	taille	dim. utiles			L	couleur	CHF
			L mm	P mm	H mm			
FRK5114R05132	16	5114	100	434	130	6,8		12,00



BAC À FOND RENFORCÉ - DIM. ENCOMBREMENT (mm): L=214 P=495 H=142

ART.	multiple de qté. min.	taille	dim. utiles			L	couleur	CHF
			L mm	P mm	H mm			
FRK5121R05132	16	5121	174	434	130	12		15,00



## ACCESSOIRES

### SÉPARATEUR TRANSVERSAL POUR BAC RK BOX AIR



ART.	multiple de qté. min.	convient aux	CHF
FRKD014T00096	20	FRK3014R051-FRK4014R051-FRK5014R051	4,00
FRKD021T00096	20	FRK3021R051-FRK4021R051-FRK5021R051	5,50
FRKD114T00096	16	FRK3114R051-FRK4114R051-FRK5114R051	4,50
FRKD121T00096	16	FRK3121R051-FRK4121R051-FRK5121R051	6,00

Le diviseur transversal s'insère parfaitement dans les renforts du bac pour créer davantage d'espaces de rangement sans prendre de place.



### FAÇADE POUR BAC RK BOX AIR



ART.	multiple de qté. min.	convient aux	CHF
FRKF014000096	20	FRK3014R051-FRK4014R051-FRK5014R051	4,50
FRKF021000096	20	FRK3021R051-FRK4021R051-FRK5021R051	5,00
FRKF114000096	16	FRK3114R051-FRK4114R051-FRK5114R051	5,50
FRKF121000096	16	FRK3121R051-FRK4121R051-FRK5121R051	6,00

La façade est profilée s'adapter à la forme de la partie avant du bac.



### COUVERCLE POUR BAC RK BOX AIR



ART.	multiple de qté. min.	convient aux	CHF
FRK3C14000096	20	FRK3014R051-FRK3114R051	10,50
FRK3C21000096	20	FRK3021R051-FRK3121R051	14,00

Le couvercle s'installe par emboîtement sur les bords supérieurs du bac et dispose d'une ouverture partielle ou totale.



### BUTÉE ARRIÈRE POUR BAC RK BOX AIR



ART.	multiple de qté. min.	pour bacs L mm	finition	CHF
FRKS014000099	20	141	Galvanisé	2,50
FRKS021000099	20	214	Galvanisé	2,50

La butée s'applique sur la partie arrière du bac en exploitant les deux orifices présents sur le bord.



CAPACITÉ



GALVANISÉ

## P= 300 mm



### RAYONNAGE AVEC 12 BACS RK BOX AIR

ART.	L mm	P mm	H mm	bacs			RAL	CHF
						couleur		
<b>RKBOX3070</b>	500	300	545	4 - 7	2,4 - 4		7000	321,50

Comprenant :

qté	descriptions
1	Rayonnage à 3 étagères
2	Kit 4 bacs RK Box Air 3014
1	Kit 4 bacs RK Box Air 3021
2	Kit 4 butées arrière pour bacs RK Box Air
1	Kit 4 butées arrière pour bacs RK Box Air

RAYONNAGE MONOBLOC FOURNI MONTÉ AVEC BACS

## P= 400 mm



### RAYONNAGE AVEC 12 BACS RK BOX AIR

ART.	L mm	P mm	H mm	bacs			RAL	CHF
						couleur		
<b>RKBOX4070</b>	500	400	545	6 - 10	3,4 - 5,8		7000	361,00

Comprenant :

qté	descriptions
1	Rayonnage à 3 étagères
2	Kit 4 bacs RK Box Air 4014
1	Kit 4 bacs RK Box Air 4021
2	Kit 4 butées arrière pour bacs RK Box Air
1	Kit 4 butées arrière pour bacs RK Box Air

RAYONNAGE MONOBLOC FOURNI MONTÉ AVEC BACS

## P= 500 mm



### RAYONNAGE AVEC 12 BACS RK BOX AIR

ART.	L mm	P mm	H mm	bacs			RAL	CHF
						couleur		
<b>RKBOX5070</b>	500	500	545	7 - 13	4,3 - 7,4		7000	395,50

Comprenant :

qté	descriptions
1	Rayonnage à 3 étagères
2	Kit 4 bacs RK Box Air 5014
1	Kit 4 bacs RK Box Air 5021
2	Kit 4 butées arrière pour bacs RK Box Air
1	Kit 4 butées arrière pour bacs RK Box Air

RAYONNAGE MONOBLOC FOURNI MONTÉ AVEC BACS





Tous les rayonnages pour RK Box Air présentent, de série, une butée contre le renversement. Il est possible d'ajouter des séparateurs et des façades pour une meilleure gestion et protection du matériau stocké.

voir page 29



**P= 300 mm**

**RAYONNAGE AVEC 12 BACS RK BOX AIR, AVEC SÉPARATEURS ET FAÇADES**

ART.	L mm	P mm	H mm	bacs			RAL	CHF
						couleur		
<b>RKBOX3071</b>	500	300	545	4 - 7	2,4 - 4		7000	414,00

Comprenant :

qté	descriptions
1	Rayonnage à 3 étagères
2	Kit 4 bacs RK Box Air 3014
1	Kit 4 bacs RK Box Air 3021
2	Kit 4 butées arrière pour bacs RK Box Air
1	Kit 4 butées arrière pour bacs RK Box Air
2	Kit 4 façades pour bacs RK Box Air
1	Kit 4 façades pour bacs RK Box Air
2	Kit 4 diviseurs transversaux pour bacs RK Box Air
1	Kit 4 diviseurs transversaux pour bacs RK Box Air

 **RAYONNAGE MONOBLOC FOURNI MONTÉ AVEC BACS**
**P= 400 mm**

**RAYONNAGE AVEC 12 BACS RK BOX AIR, AVEC SÉPARATEURS ET FAÇADES**



ART.	L mm	P mm	H mm	bacs			RAL	CHF
						couleur		
<b>RKBOX4071</b>	500	400	545	6 - 10	3,4 - 5,8		7000	453,50

Comprenant :

qté	descriptions
1	Rayonnage à 3 étagères
2	Kit 4 bacs RK Box Air 4014
1	Kit 4 bacs RK Box Air 4021
2	Kit 4 butées arrière pour bacs RK Box Air
1	Kit 4 butées arrière pour bacs RK Box Air
2	Kit 4 façades pour bacs RK Box Air
1	Kit 4 façades pour bacs RK Box Air
2	Kit 4 diviseurs transversaux pour bacs RK Box Air
1	Kit 4 diviseurs transversaux pour bacs RK Box Air

 **RAYONNAGE MONOBLOC FOURNI MONTÉ AVEC BACS**
**P= 500 mm**

**RAYONNAGE AVEC 12 BACS RK BOX AIR, AVEC SÉPARATEURS ET FAÇADES**

ART.	L mm	P mm	H mm	bacs			RAL	CHF
						couleur		
<b>RKBOX5071</b>	500	500	545	7 - 13	4,3 - 7,4		7000	488,00

Comprenant :

qté	descriptions
1	Rayonnage à 3 étagères
2	Kit 4 bacs RK Box Air 5014
1	Kit 4 bacs RK Box Air 5021
2	Kit 4 butées arrière pour bacs RK Box Air
1	Kit 4 butées arrière pour bacs RK Box Air
2	Kit 4 façades pour bacs RK Box Air
1	Kit 4 façades pour bacs RK Box Air
2	Kit 4 diviseurs transversaux pour bacs RK Box Air
1	Kit 4 diviseurs transversaux pour bacs RK Box Air

 **RAYONNAGE MONOBLOC FOURNI MONTÉ AVEC BACS**

CHARGE UTILE



CAPACITÉ



RAL 7000

## COMPOSANTS POUR RAYONNAGES POUR RK BOX AIR



### RAYONNAGE VIDE

ART.	L mm	P mm	H mm	n° étagères	RAL	CHF
FRKBX30S30001	500	300	545	3	7000	185,50
FRKBX40S30001	500	400	545	3	7000	211,00
FRKBX50S30001	500	500	545	3	7000	229,00



x4

### KIT 4 BACS RK BOX AIR 3014

ART.	L mm	P mm	H mm	couleur	CHF
FRKBX30KB0A32	141	300	91		31,50



x4

### KIT 4 BACS RK BOX AIR 3021

ART.	L mm	P mm	H mm	couleur	CHF
FRKBX30KB0B32	214	300	91		40,00



x4

### KIT 4 BACS RK BOX AIR 4014

ART.	L mm	P mm	H mm	couleur	CHF
FRKBX40KB0A32	141	400	91		36,50



x4

### KIT 4 BACS RK BOX AIR 4021

ART.	L mm	P mm	H mm	couleur	CHF
FRKBX40KB0B32	214	400	91		44,00



x4

### KIT 4 BACS RK BOX AIR 5014

ART.	L mm	P mm	H mm	couleur	CHF
FRKBX50KB0A32	141	500	91		43,00



x4

### KIT 4 BACS RK BOX AIR 5021

ART.	L mm	P mm	H mm	couleur	CHF
FRKBX50KB0B32	214	500	91		47,50



### SOCLE POUR RAYONNAGE

ART.	L mm	P mm	H mm	convient au rayonnage P mm	RAL	CHF
FRKBX30Z00101	488	278	110	300	7000	73,50
FRKBX40Z00101	488	378	110	400	7000	75,50
FRKBX50Z00101	488	478	110	500	7000	77,50



## COMPOSANTS POUR RAYONNAGES POUR RK BOX AIR



### KIT 4 BUTÉES ARRIÈRE POUR BACS RK BOX AIR

ART.	pour bacs L mm	finition	CHF
FRKBX00KS0A99	141	Galvanisé	11,00



### KIT 4 BUTÉES ARRIÈRE POUR BACS RK BOX AIR

ART.	pour bacs L mm	finition	CHF
FRKBX00KS0B99	214	Galvanisé	11,00



### KIT 4 DIVISEURS TRANSVERSAUX POUR BACS RK BOX AIR

ART.	convient aux	CHF
FRKBX00KD0A96	FRK3014R051 FRK4014R051 FRK5014R051	13,50



### KIT 4 DIVISEURS TRANSVERSAUX POUR BACS RK BOX AIR

ART.	convient aux	CHF
FRKBX00KD0B96	FRK3021R051 FRK4021R051 FRK5021R051	17,00



### KIT 4 FAÇADES POUR BACS RK BOX AIR

ART.	convient aux	CHF
FRKBX00KF0A96	FRK3014R051 FRK4014R051 FRK5014R051	15,50



### KIT 4 FAÇADES POUR BACS RK BOX AIR

ART.	convient aux	CHF
FRKBX00KF0B96	FRK3021R051 FRK4021R051 FRK5021R051	17,50

Schéma disposition bacs **RK Box Air** sur rayonnage **ST** et armoire à portes battantes **Perform**

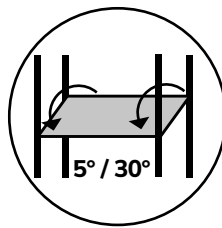
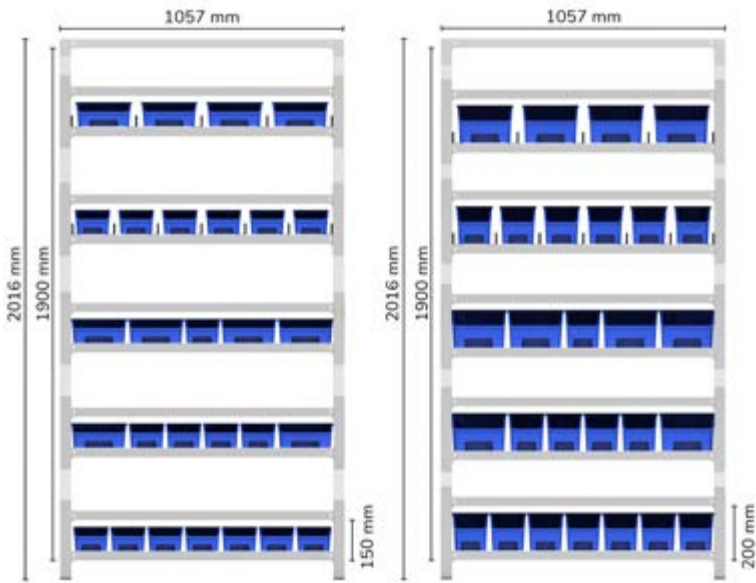

**CONFIGURE**

**RAYONNAGES AVEC 7 ÉTAGÈRES INCLINÉES**

ART.	L mm	P mm	H mm	n° kit 4 séparateurs	finition	CHF
<b>ST1036</b>	1057	521	2016	10	Galvanisé	1295,50
<b>ST1037</b>	1057	621	2016	10	Galvanisé	1468,00
<b>ST1038</b>	1057	821	2016	10	Galvanisé	1586,00

Comprenant bords d'arrêt de bacs et paire d'étriers pour étagères inclinées 5°/30°

Étagères de 500 mm de profondeur, 120 kg de capacité de charge. Étagères de 600 et 800 mm de profondeur, 300 kg de capacité de charge.





## RAYONNAGES AVEC ÉTAGÈRES POUR RK BOX AIR



### RAYONNAGE AVEC 11 ÉTAGÈRES ET 68 BACS RK BOX AIR

ART.	L mm	P mm	H mm	finition	CHF
<b>ST1069</b>	1057	521	2011	Galvanisé	1621,00

Comprenant :

qté	descriptions
2	Kit 2 montants
4	Kit 2 pieds en polypropylène
2	Kit 3 traverses
2	Croisillon de rigidification
2	Kit 5 étagères rainurées
1	Étagère rainurée
2	Kit 4 bacs RK Box Air 5014
1	Kit 4 bacs RK Box Air 5021
48	Bac en polypropylène RK Box Air 5114
2	Kit 4 bacs RK Box Air 5114
60	Butée arrière pour bac RK Box Air
1	Kit 4 butées arrière pour bacs RK Box Air
1	Kit 4 butées arrière pour bacs RK Box Air



### RAYONNAGE AVEC 11 ÉTAGÈRES ET 60 BACS RK BOX AIR

ART.	L mm	P mm	H mm	finition	CHF
<b>ST1070</b>	1057	521	2011	Galvanisé	1546,00

Comprenant :

qté	descriptions
2	Kit 2 montants
4	Kit 2 pieds en polypropylène
2	Kit 3 traverses
2	Croisillon de rigidification
2	Kit 5 étagères rainurées
1	Étagère rainurée
2	Kit 4 bacs RK Box Air 5014
1	Kit 4 bacs RK Box Air 5021
32	Bac en polypropylène RK Box Air 5114
16	Bac en polypropylène RK Box Air 5121
40	Butée arrière pour bac RK Box Air
20	Butée arrière pour bac RK Box Air



### RAYONNAGE AVEC 11 ÉTAGÈRES ET 52 BACS RK BOX AIR

ART.	L mm	P mm	H mm	finition	CHF
<b>ST1071</b>	1057	521	2011	Galvanisé	1503,00

Comprenant :

qté	descriptions
2	Kit 2 montants
4	Kit 2 pieds en polypropylène
2	Kit 3 traverses
2	Croisillon de rigidification
2	Kit 5 étagères rainurées
1	Étagère rainurée
2	Kit 4 bacs RK Box Air 5014
1	Kit 4 bacs RK Box Air 5021
2	Kit 4 bacs RK Box Air 5114
32	Bac en polypropylène RK Box Air 5121
20	Butée arrière pour bac RK Box Air
40	Butée arrière pour bac RK Box Air

## RAYONNAGES AVEC ÉTAGÈRES POUR RK BOX AIR



### RAYONNAGE AVEC 11 ÉTAGÈRES ET 60 BACS RK BOX AIR, AVEC SÉPARATEURS ET FAÇADES

ART.	L mm	P mm	H mm	finition	CHF
ST1072	1057	521	2011	Galvanisé	2460,50

Comprenant :

qté	descriptions	qté	descriptions
2	Kit 2 montants	40	Butée arrière pour bac RK Box Air
4	Kit 2 pieds en polypropylène	20	Butée arrière pour bac RK Box Air
2	Kit 3 traverses	2	Kit 4 façades pour bacs RK Box Air
2	Croisillon de rigidification	1	Kit 4 façades pour bacs RK Box Air
2	Kit 5 étagères rainurées	32	Façade pour bac RK Box Air
1	Étagère rainurée	16	Façade pour bac RK Box Air
2	Kit 4 bacs RK Box Air 5014	20	Séparateur transversal pour bac RK Box Air
1	Kit 4 bacs RK Box Air 5021	2	Kit 4 diviseurs transversaux pour bacs RK Box Air
32	Bac en polypropylène RK Box Air 5114	64	Séparateur transversal pour bac RK Box Air
16	Bac en polypropylène RK Box Air 5121	32	Séparateur transversal pour bac RK Box Air



GALVANISÉ

## RAYONNAGES AVEC ÉTAGÈRES POUR RK BOX AIR



### RAYONNAGE AVEC 13 ÉTAGÈRES ET 82 BACS RK BOX AIR

ART.	L mm	P mm	H mm	finition	CHF
<b>ST1073</b>	1057	521	2011	Galvanisé	1944,50

Comprenant :

qté	descriptions
2	Kit 2 montants
4	Kit 2 pieds en polypropylène
2	Kit 3 traverses
2	Croisillon de rigidification
2	Kit 5 étagères rainurées
3	Étagère rainurée
2	Kit 4 bacs RK Box Air 5114
1	Kit 4 bacs RK Box Air 5121
60	Bac en polypropylène RK Box Air 5014
3	Kit 4 bacs RK Box Air 5014
80	Butée arrière pour bac RK Box Air
1	Kit 4 butées arrière pour bacs RK Box Air



### RAYONNAGE AVEC 13 ÉTAGÈRES ET 72 BACS RK BOX AIR

ART.	L mm	P mm	H mm	finition	CHF
<b>ST1074</b>	1057	521	2011	Galvanisé	1827,50

Comprenant :

qté	descriptions
2	Kit 2 montants
4	Kit 2 pieds en polypropylène
2	Kit 3 traverses
2	Croisillon de rigidification
2	Kit 5 étagères rainurées
3	Étagère rainurée
2	Kit 4 bacs RK Box Air 5114
1	Kit 4 bacs RK Box Air 5121
40	Bac en polypropylène RK Box Air 5014
20	Bac en polypropylène RK Box Air 5021
40	Butée arrière pour bac RK Box Air
2	Kit 4 butées arrière pour bacs RK Box Air
20	Butée arrière pour bac RK Box Air
1	Kit 4 butées arrière pour bacs RK Box Air



### RAYONNAGE AVEC 13 ÉTAGÈRES ET 62 BACS RK BOX AIR

ART.	L mm	P mm	H mm	finition	CHF
<b>ST1075</b>	1057	521	2011	Galvanisé	1744,50

Comprenant :

qté	descriptions
2	Kit 2 montants
4	Kit 2 pieds en polypropylène
2	Kit 3 traverses
2	Croisillon de rigidification
2	Kit 5 étagères rainurées
3	Étagère rainurée
2	Kit 4 bacs RK Box Air 5114
1	Kit 4 bacs RK Box Air 5121
3	Kit 4 bacs RK Box Air 5014
40	Bac en polypropylène RK Box Air 5021
20	Butée arrière pour bac RK Box Air
40	Butée arrière pour bac RK Box Air
1	Kit 4 butées arrière pour bacs RK Box Air

## RAYONNAGES AVEC ÉTAGÈRES POUR RK BOX AIR



### RAYONNAGE AVEC 13 ÉTAGÈRES ET 72 BACS RK BOX AIR, AVEC SÉPARATEURS ET FAÇADES

ART.	L mm	P mm	H mm	finition	CHF
ST1076	1057	521	2011	Galvanisé	2821,50

Comprenant :

qté	descriptions	qté	descriptions
2	Kit 2 montants	2	Kit 4 butées arrière pour bacs RK Box Air
4	Kit 2 pieds en polypropylène	20	Butée arrière pour bac RK Box Air
2	Kit 3 traverses	1	Kit 4 butées arrière pour bacs RK Box Air
2	Croisillon de rigidification	2	Kit 4 façades pour bacs RK Box Air
2	Kit 5 étagères rainurées	1	Kit 4 façades pour bacs RK Box Air
3	Étagère rainurée	40	Façade pour bac RK Box Air
2	Kit 4 bacs RK Box Air 5114	20	Façade pour bac RK Box Air
1	Kit 4 bacs RK Box Air 5121	16	Séparateur transversal pour bac RK Box Air
40	Bac en polypropylène RK Box Air 5014	2	Kit 4 diviseurs transversaux pour bacs RK Box Air
20	Bac en polypropylène RK Box Air 5021	80	Séparateur transversal pour bac RK Box Air
40	Butée arrière pour bac RK Box Air	40	Séparateur transversal pour bac RK Box Air



GALVANISÉ

## ARMOIRES À PORTES BATTANTES POUR RK BOX AIR

### ARMOIRE À PORTES BATTANTES AVEC 68 BACS RK BOX AIR



ART.	L mm	P mm	H mm	KG	RAL	CHF
PERFOM14059	1023	555	2000	1200	7035+7016	2244,50
PERFOM14060	1023	555	2000	1200	7035	2244,50
PERFOM14061	1023	555	2000	1200	5012	2244,50

Comprenant :

qté	descriptions
1	Armoire à portes battantes
2	Kit 4 étagères rainurées
1	Étagère rainurée
2	Kit 4 bacs RK Box Air 5014
1	Kit 4 bacs RK Box Air 5021
48	Bac en polypropylène RK Box Air 5114
2	Kit 4 bacs RK Box Air 5114
60	Butée arrière pour bac RK Box Air
1	Kit 4 butées arrière pour bacs RK Box Air
1	Kit 4 butées arrière pour bacs RK Box Air

### ARMOIRE À PORTES BATTANTES AVEC 60 BACS RK BOX AIR



ART.	L mm	P mm	H mm	KG	RAL	CHF
PERFOM14062	1023	555	2000	1200	7035+7016	2169,50
PERFOM14063	1023	555	2000	1200	7035	2169,50
PERFOM14064	1023	555	2000	1200	5012	2169,50

Comprenant :

qté	descriptions
1	Armoire à portes battantes
2	Kit 4 étagères rainurées
1	Étagère rainurée
2	Kit 4 bacs RK Box Air 5014
1	Kit 4 bacs RK Box Air 5021
32	Bac en polypropylène RK Box Air 5114
16	Bac en polypropylène RK Box Air 5121
40	Butée arrière pour bac RK Box Air
20	Butée arrière pour bac RK Box Air

### ARMOIRE À PORTES BATTANTES AVEC 52 BACS RK BOX AIR



ART.	L mm	P mm	H mm	KG	RAL	CHF
PERFOM14065	1023	555	2000	1200	7035+7016	2126,50
PERFOM14066	1023	555	2000	1200	7035	2126,50
PERFOM14067	1023	555	2000	1200	5012	2126,50

Comprenant :

qté	descriptions
1	Armoire à portes battantes
2	Kit 4 étagères rainurées
1	Étagère rainurée
2	Kit 4 bacs RK Box Air 5014
1	Kit 4 bacs RK Box Air 5021
2	Kit 4 bacs RK Box Air 5114
32	Bac en polypropylène RK Box Air 5121
20	Butée arrière pour bac RK Box Air
40	Butée arrière pour bac RK Box Air

## ARMOIRES À PORTES BATTANTES POUR RK BOX AIR



### ARMOIRE À PORTES BATTANTES AVEC 60 BACS RK BOX AIR, AVEC SÉPARATEURS ET FAÇADES

ART.	L mm	P mm	H mm	KG	RAL	CHF
PERFOM14068	1023	555	2000	1200	7035+7016	3084,00
PERFOM14069	1023	555	2000	1200	7035	3084,00
PERFOM14070	1023	555	2000	1200	5012	3084,00

Comprenant :

qté	descriptions
1	Armoire à portes battantes
2	Kit 4 étagères rainurées
1	Étagère rainurée
2	Kit 4 bacs RK Box Air 5014
1	Kit 4 bacs RK Box Air 5021
32	Bac en polypropylène RK Box Air 5114
16	Bac en polypropylène RK Box Air 5121
40	Butée arrière pour bac RK Box Air
20	Butée arrière pour bac RK Box Air

qté	descriptions
2	Kit 4 façades pour bacs RK Box Air
1	Kit 4 façades pour bacs RK Box Air
32	Façade pour bac RK Box Air
16	Façade pour bac RK Box Air
20	Séparateur transversal pour bac RK Box Air
2	Kit 4 diviseurs transversaux pour bacs RK Box Air
64	Séparateur transversal pour bac RK Box Air
32	Séparateur transversal pour bac RK Box Air



CHARGE UTILE



RAL 7035 + RAL 7016



RAL 7035



RAL 5012

## ARMOIRES À PORTES BATTANTES POUR RK BOX AIR

### ARMOIRE À PORTES BATTANTES AVEC 82 BACS RK BOX AIR



ART.	L mm	P mm	H mm	KG	RAL	CHF
PERFOM14071	1023	555	2000	1200	7035+7016	2547,00
PERFOM14072	1023	555	2000	1200	7035	2547,00
PERFOM14073	1023	555	2000	1200	5012	2547,00

Comprenant :

qté	descriptions
1	Armoire à portes battantes
2	Kit 4 étagères rainurées
1	Kit 3 étagères rainurées
2	Kit 4 bacs RK Box Air 5114
1	Kit 4 bacs RK Box Air 5121
60	Bac en polypropylène RK Box Air 5014
3	Kit 4 bacs RK Box Air 5014
80	Butée arrière pour bac RK Box Air
1	Kit 4 butées arrière pour bacs RK Box Air

### ARMOIRE À PORTES BATTANTES AVEC 72 BACS RK BOX AIR



ART.	L mm	P mm	H mm	KG	RAL	CHF
PERFOM14074	1023	555	2000	1200	7035+7016	2430,00
PERFOM14075	1023	555	2000	1200	7035	2430,00
PERFOM14076	1023	555	2000	1200	5012	2430,00

Comprenant :

qté	descriptions
1	Armoire à portes battantes
2	Kit 4 étagères rainurées
1	Kit 3 étagères rainurées
2	Kit 4 bacs RK Box Air 5114
1	Kit 4 bacs RK Box Air 5121
40	Bac en polypropylène RK Box Air 5014
20	Bac en polypropylène RK Box Air 5021
40	Butée arrière pour bac RK Box Air
2	Kit 4 butées arrière pour bacs RK Box Air
20	Butée arrière pour bac RK Box Air
1	Kit 4 butées arrière pour bacs RK Box Air

### ARMOIRE À PORTES BATTANTES AVEC 62 BACS RK BOX AIR



ART.	L mm	P mm	H mm	KG	RAL	CHF
PERFOM14077	1023	555	2000	1200	7035+7016	2347,00
PERFOM14078	1023	555	2000	1200	7035	2347,00
PERFOM14079	1023	555	2000	1200	5012	2347,00

Comprenant :

qté	descriptions
1	Armoire à portes battantes
2	Kit 4 étagères rainurées
1	Kit 3 étagères rainurées
2	Kit 4 bacs RK Box Air 5114
1	Kit 4 bacs RK Box Air 5121
3	Kit 4 bacs RK Box Air 5014
40	Bac en polypropylène RK Box Air 5021
20	Butée arrière pour bac RK Box Air
40	Butée arrière pour bac RK Box Air
1	Kit 4 butées arrière pour bacs RK Box Air

## ARMOIRES À PORTES BATTANTES POUR RK BOX AIR



### ARMOIRE À PORTES BATTANTES AVEC 72 BACS RK BOX AIR, AVEC SÉPARATEURS ET FAÇADES

ART.	L mm	P mm	H mm	KG	RAL	CHF
PERFOM14080	1023	555	2000	1200	7035+7016	3424,00
PERFOM14081	1023	555	2000	1200	7035	3424,00
PERFOM14082	1023	555	2000	1200	5012	3424,00

Comprenant :

qté	descriptions	qté	descriptions
1	Armoire à portes battantes	1	Kit 4 butées arrière pour bacs RK Box Air
2	Kit 4 étagères rainurées	2	Kit 4 façades pour bacs RK Box Air
1	Kit 3 étagères rainurées	1	Kit 4 façades pour bacs RK Box Air
2	Kit 4 bacs RK Box Air 5114	40	Façade pour bac RK Box Air
1	Kit 4 bacs RK Box Air 5121	20	Façade pour bac RK Box Air
40	Bac en polypropylène RK Box Air 5014	16	Séparateur transversal pour bac RK Box Air
20	Bac en polypropylène RK Box Air 5021	2	Kit 4 diviseurs transversaux pour bacs RK Box Air
40	Butée arrière pour bac RK Box Air	80	Séparateur transversal pour bac RK Box Air
2	Kit 4 butées arrière pour bacs RK Box Air	40	Séparateur transversal pour bac RK Box Air
20	Butée arrière pour bac RK Box Air		



CHARGE UTILE



RAL 7035 + RAL 7016



RAL 7035



RAL 5012

# BACS À BEC

## PICKING BOX MYTHOS

Disponible à la commande à partir  
du 15/04/26



Les **bacs à bec Picking Box Mythos** sont les solutions professionnelles pour la gestion et le rangement de petits composants, pièces détachées et petites pièces. Ils sont caractérisés par une **ouverture frontale** qui facilite la visualisation et le prélèvement du matériel contenu et sont équipés de **bords renforcés, d'un fond et de côtés nervurés** pour pouvoir les empiler en toute sécurité. Picking Box Mythos peut être enrichi d'une large gamme d'accessoires, pour diviser l'espace intérieur mais aussi pour protéger et identifier le contenu. En effet, outre les **séparateurs** traditionnels, des **façades**, un **cache anti-poussière** et des **étiquettes** sont disponibles.

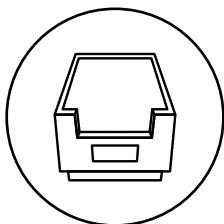

**OUVERTURE  
AVANT À BEC**

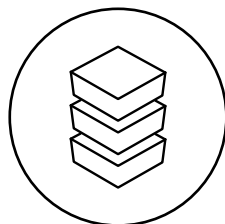

**EMPILABLES**

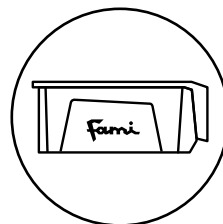

**MARQUAGE  
PERSONNALISÉ**

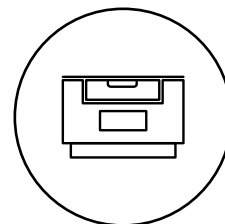

**LARGE GAMME  
D'ACCESSOIRES**



## PICKING BOX MYTHOS

Les bacs se caractérisent par :

1. Coins avant biseautés à double paroi
2. Trous pour la fixation du cache
3. Prédiposition pour séparateur longitudinal (tailles 1, 2 exclues)
4. Trous pour clip de fermeture du couvercle
5. Fond nervuré
6. Profil de fixation arrière pour l'installation sur les profilés (taille 1, 2, 3A2, 3)  
Poignée arrière pour la manipulation (taille 4A2, 4, 4A5, 5)
7. Porte-étiquettes
8. Nervures structurelles avec zone de marquage
9. Dos lisse pour l'application d'étiquettes

Disponibles en 5 couleurs :



## DESIGN PERFORMANT

La structure robuste et intelligente est conçue pour offrir **fonctionnalité, résistance** et un vaste **espace de rangement**. Le fond nervuré et les renforts structurels garantissent une capacité de charge élevée, tandis que le crochet arrière permet une fixation facile et stable sur les barres pour cloisons perforées ou les chariots. La façade lisse avec porte-étiquettes intégré permet quant à elle un classement rapide et ordonné de tout le matériel.



## EMPILABLES ET COMPATIBLES

La forme particulière de la partie supérieure et inférieure du bac à bec permet l'**empilage stable et sûr** des Picking Box même de différentes tailles et en présence de couvercles. En cas d'empilage, l'accès au contenu est toujours possible grâce à l'ouverture avant.

De plus, les Picking Box Mythos sont **compatibles** avec les bacs à bec d'**autres marques**.



## BORDS ET FOND NERVURÉ

Les bords renforcés et le fond nervuré évitent la déformation et renforcent la structure des Picking Box Mythos pour le stockage de charges lourdes.

## POIGNÉES

Les poignées avant et arrière sont ergonomiques pour faciliter la préhension et le déplacement de la Picking Box dans la zone de travail.



## CROCHET ARRIÈRE

Les bacs taille 1, 2, 3A2 et 3 sont équipés d'un crochet arrière avec des renforts nervurés spéciaux qui augmentent la capacité de charge et la stabilité du conteneur lorsqu'il est installé sur les profilés des chariots Bin Cart ou sur les barres Iron Team.



## SUBDIVISION ET PROTECTION



### FAÇADE

La façade transparente permet de visualiser le contenu et, grâce au mécanisme d'ouverture à 180°, facilite les opérations de prélèvement.



### COUVERCLE

Le couvercle anti-poussière protège le contenu de la poussière et de la saleté. Les charnières intégrées permettent une ouverture contrôlée, empêchant ainsi le cache de se détacher ou de sortir de son logement.



### ÉTIQUETTES

Les étiquettes facilitent l'identification du matériel et se glissent dans la poche avant pratique.



### TRAVERSE

La traverse a une double fonction : elle renforce la solidité de la structure et peut être utilisée comme poignée supplémentaire pour la manipulation du bac.







### SÉPARATEUR LONGITUDINAL

Le séparateur longitudinal améliore l'organisation de l'espace interne du bac. Il s'installe en l'insérant dans les rainures prévues à cet effet à l'arrière des Picking Box Mythos, créant ainsi deux zones de stockage pour des matériaux de types et de dimensions différents.







Disponible à la commande à partir du 15/04/26

**BAC AVEC FOND NERVURÉ - DIM. ENCOMBREMENT (mm): L=104 P=164 H=75**

ART.	multiple de qté. min.	taille	dim. utiles			L	couleur	CHF
			L mm	P mm	H mm			
FPK0001R0513Z	48	1	85	123	67	0,9		2,00
FPK0001R051LQ	48	1	85	123	67	0,9		2,00
FPK0001R0511Z	48	1	85	123	67	0,9		2,00
FPK0001R0512Y	48	1	85	123	67	0,9		2,00
FPK0001R0514Q	48	1	85	123	67	0,9		2,00







**1**

**BAC AVEC FOND NERVURÉ - DIM. ENCOMBREMENT (mm): L=151 P=234 H=125**

ART.	multiple de qté. min.	taille	dim. utiles			L	couleur	CHF
			L mm	P mm	H mm			
FPK0002R0513Z	18	2	130	180	117	3,2		4,50
FPK0002R051LQ	18	2	130	180	117	3,2		4,50
FPK0002R0511Z	18	2	130	180	117	3,2		4,50
FPK0002R0512Y	18	2	130	180	117	3,2		4,50
FPK0002R0514Q	18	2	130	180	117	3,2		4,50







**2**

**BAC AVEC FOND NERVURÉ - DIM. ENCOMBREMENT (mm): L=211 P=354 H=145**

ART.	multiple de qté. min.	taille	dim. utiles			L	couleur	CHF
			L mm	P mm	H mm			
FPK03A2R0513Z	24	3A2	185	290	135	8,4		9,50
FPK03A2R051LQ	24	3A2	185	290	135	8,4		9,50
FPK03A2R0511Z	24	3A2	185	290	135	8,4		9,50
FPK03A2R0512Y	24	3A2	185	290	135	8,4		9,50
FPK03A2R0514Q	24	3A2	185	290	135	8,4		9,50

**3A2**

**BAC AVEC FOND NERVURÉ - DIM. ENCOMBREMENT (mm): L=212 P=354 H=200**

ART.	multiple de qté. min.	taille	dim. utiles			L	couleur	CHF
			L mm	P mm	H mm			
FPK0003R0513Z	18	3	184	279	190	11,6		11,50
FPK0003R051LQ	18	3	184	279	190	11,6		11,50
FPK0003R0511Z	18	3	184	279	190	11,6		11,50
FPK0003R0512Y	18	3	184	279	190	11,6		11,50
FPK0003R0514Q	18	3	184	279	190	11,6		11,50

**3**

Disponible à la commande à partir du 15/04/26

**BAC AVEC FOND NERVURÉ - DIM. ENCOMBREMENT (mm): L=314 P=500 H=145**

ART.	multiple de qté. min.	taille	dim. utiles			L	couleur	CHF
			L mm	P mm	H mm			
FPK04A2R0513Z	9	4A2	282	420	132	18,3		20,50
FPK04A2R051LQ	9	4A2	282	420	132	18,3		20,50
FPK04A2R0511Z	9	4A2	282	420	132	18,3		20,50
FPK04A2R0512Y	9	4A2	282	420	132	18,3		20,50
FPK04A2R0514Q	9	4A2	282	420	132	18,3		20,50

**BAC AVEC FOND NERVURÉ - DIM. ENCOMBREMENT (mm): L=315 P=500 H=200**

ART.	multiple de qté. min.	taille	dim. utiles			L	couleur	CHF
			L mm	P mm	H mm			
FPK0004R0513Z	8	4	283	412	188	25,3		22,00
FPK0004R051LQ	8	4	283	412	188	25,3		22,00
FPK0004R0511Z	8	4	283	412	188	25,3		22,00
FPK0004R0512Y	8	4	283	412	188	25,3		22,00
FPK0004R0514Q	8	4	283	412	188	25,3		22,00

**BAC AVEC FOND NERVURÉ - DIM. ENCOMBREMENT (mm): L=315 P=500 H=300**

ART.	multiple de qté. min.	taille	dim. utiles			L	couleur	CHF
			L mm	P mm	H mm			
FPK04A5R0513Z	28	4A5	282	392	288	38		27,50
FPK04A5R051LQ	28	4A5	282	392	288	38		27,50
FPK04A5R0511Z	28	4A5	282	392	288	38		27,50
FPK04A5R0512Y	28	4A5	282	392	288	38		27,50
FPK04A5R0514Q	28	4A5	282	392	288	38		27,50

**BAC AVEC FOND NERVURÉ - DIM. ENCOMBREMENT (mm): L=474 P=724 H=300**

ART.	multiple de qté. min.	taille	dim. utiles			L	couleur	CHF
			L mm	P mm	H mm			
FPK0005R0513Z	14	5	432	596	284	83,8		63,00
FPK0005R051LQ	14	5	432	596	284	83,8		63,00
FPK0005R0511Z	14	5	432	596	284	83,8		63,00
FPK0005R0512Y	14	5	432	596	284	83,8		63,00
FPK0005R0514Q	14	5	432	596	284	83,8		63,00

## ACCESSOIRES

Disponible à la commande à partir du 15/04/26

### FAÇADE POUR BAC PICKING BOX MYTHOS



ART.	multiple de qté. min.	convient aux	taille	CHF
FPKF001000096	12	FPK0001R051	1	2,00
FPKF002000096	9	FPK0002R051	2	2,50
FPKF3A2000096	12	FPK03A2R051	3A2	3,00
FPKF003000096	9	FPK0003R051	3	3,00
FPKF4A2000096	9	FPK04A2R051	4A2	3,00
FPKF004000096	8	FPK0004R051	4	4,00
FPKF4A5000096	14	FPK04A5R051	4A5	5,50
FPKF005000096	7	FPK0005R051	5	8,50

La façade dispose d'un mécanisme anti-décrochage qui empêche le composant de sortir du logement lorsqu'il est ouvert.



### COUVERCLE ANTI-POUSSIÈRE POUR BAC PICKING BOX MYTHOS



ART.	multiple de qté. min.	convient aux	taille	CHF
FPKC001000096	12	FPK0001R051	1	3,00
FPKC002000096	9	FPK0002R051	2	4,50
FPKC003000096	6	FPK0003R051 FPK03A2R051	3/3A2	7,00
FPKC004000096	8	FPK0004R051 FPK04A2R051 FPK04A5R051	4/4A2/4A5	15,00
FPKC005000096	7	FPK0005R051	5	30,00

Le couvercle anti-poussière pour bac peut être installé en association avec la façade.



Couvercle avec charnières

## ACCESSOIRES

Disponible à la commande à partir du 15/04/26



### SÉPARATEUR LONGITUDINAL POUR BAC PICKING BOX MYTHOS

ART.	multiple de qté. min.	convient aux	taille	CHF
FPKD3A2L05107	12	FPK03A2R051	3A2	4,50
FPKD003L05107	9	FPK0003R051	3	5,50
FPKD4A2L05107	9	FPK04A2R051	4A2	7,50
FPKD004L05107	8	FPK0004R051	4	8,00
FPKD4A5L05107	14	FPK04A5R051	4A5	11,00
FPKD005L05107	7	FPK0005R051	5	14,50

Le séparateur longitudinal s'installe en l'insérant dans les rainures à l'intérieur du bac.



### TRAVERSE POUR BAC PICKING BOX MYTHOS



ART.	multiple de qté. min.	convient aux	taille	CHF
FPKT004000007	8	FPK0004R051 FPK04A2R051 FPK04A5R051	4/4A2/4A5	5,00
FPKT005000007	7	FPK0005R051	5	7,50

La traverse se fixe à l'aide de vis dans la partie avant du bac, au niveau de l'ouverture.



### ÉTIQUETTES SUPPLÉMENTAIRES POUR BAC PICKING BOX MYTHOS

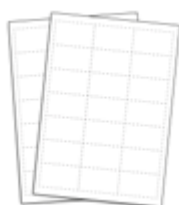

ART.	multiple de qté. min.	n° étiquettes par feuille	convient aux	taille	CHF
FPKE001F00013	10	54	FPK0001R051	1	2,00
FPKE002F00013	10	18	FPK0002R051	2	2,00
FPKE003F00013	10	10	FPK0003R051 FPK03A2R051	3/3A2	2,00
FPKE004F00013	10	7	FPK0004R051 FPK04A2R051 FPK04A5R051	4/4A2/4A5	2,00
FPKE005F00013	10	2	FPK0005R051	5	2,50



# BACS POUR RAYONNAGES

## RK BOX CLASSIC



Les **bacs RK Box** sont utilisés pour le stockage des petits composants et pièces et ont des dimensions permettant de les ranger à l'intérieur de **rayonnages**. Les différents modèles et formats peuvent en effet être insérés dans les compartiments spéciaux des rayonnages modulaires pour créer un **entrepôt C-Parts** organisé et ordonné. L'empilage est garanti par le design du bord supérieur et du fond et, grâce aux nervures latérales, il n'y a aucune déformation car le poids est distribué sur tout le bac. Les bacs RK sont dotés de rainures intérieures pour l'insertion de **séparateurs longitudinaux et transversaux** et sont conçus pour l'ajout d'un **couvre-cle anti-poussière** pratique pour protéger le contenu de la saleté et de la poussière.

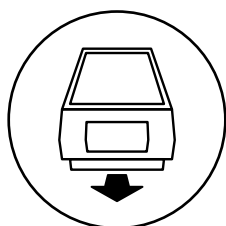

EXTRACTIBLE

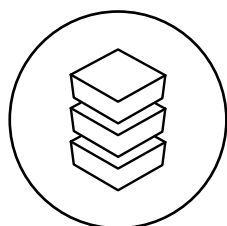

EMPILABLES

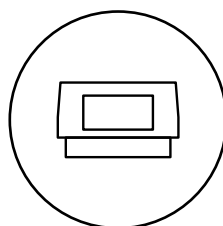

ÉTIQUETTES DE  
SÉRIE

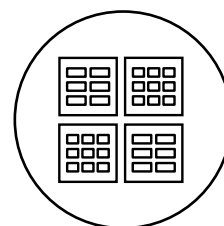

MODULAIRE

# CLASSIC



## RK BOX

Les bacs pour rayonnages se caractérisent par :

1. Des rails de suspension à bords renforcés
2. Des angles arrondis sur le devant
3. Porte-étiquettes avec étiquettes de série
4. Prédiposition pour séparateur transversal
5. Prédiposition pour séparateur longitudinal

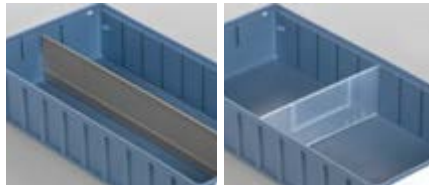

### BORDS RENFORCÉS

Les bords renforcés permettent l'empilage du bac et empêchent de se déformer sous l'effet du poids. Le fond est lisse et dispose de rails spéciaux pour faciliter le glissement du RK Box dans les rails des rayonnages.

### SÉPARATEURS

Les rainures présentes sur les parois latérales et arrière facilitent l'insertion de séparateurs longitudinaux et transversaux pour l'organisation de l'espace intérieur.

### BUTÉE

La butée arrière empêche la chute accidentelle du bac du rayonnage lors de son extraction.



### RAYONNAGE MODULAIRE

Les bacs RK Box peuvent être rangés dans les rayonnages spécifiques en acier avec des étagères pour créer une zone d'approvisionnement organisée. Chaque étagère dispose en effet de fentes spéciales sur lesquelles installer les rails pour le glissement des bacs.

### SUBDIVISION ET PROTECTION

Séparateur longitudinal

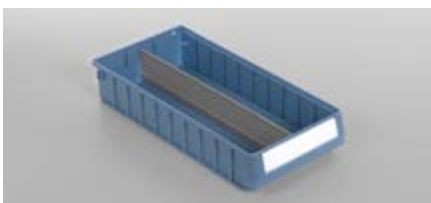

Séparateur transversal



Cache anti-poussière



# CLASSIC

PICKING BOX

**RK BOX**

EURO BOX

EURO BOX - ESD

VISUAL BOX

MAT

**P= 300 mm**



**BAC À FOND LISSE - DIM. ENCOMBREMENT (mm): L=117 P=300 H=90**

ART.	multiple de qté. min.	dim. utiles			L	couleur	CHF
		L mm	P mm	H mm			
FAXRK3012L0513K	16	92	259	80	2		9,00



**BAC À FOND LISSE - DIM. ENCOMBREMENT (mm): L=156 P=300 H=90**

ART.	multiple de qté. min.	dim. utiles			L	couleur	CHF
		L mm	P mm	H mm			
FAXRK3016L0513K	12	133	256	80	2,7		10,50



**BAC À FOND LISSE - DIM. ENCOMBREMENT (mm): L=234 P=300 H=90**

ART.	multiple de qté. min.	dim. utiles			L	couleur	CHF
		L mm	P mm	H mm			
FAXRK3024L0513K	8	208	254	80	4,4		10,50

**P= 400 mm**



**BAC À FOND LISSE - DIM. ENCOMBREMENT (mm): L=117 P=400 H=90**

ART.	multiple de qté. min.	dim. utiles			L	couleur	CHF
		L mm	P mm	H mm			
FAXRK4012L0513K	16	92	358	80	2,7		10,50



**BAC À FOND LISSE - DIM. ENCOMBREMENT (mm): L=156 P=400 H=90**

ART.	multiple de qté. min.	dim. utiles			L	couleur	CHF
		L mm	P mm	H mm			
FAXRK4016L0513K	12	133	356	80	3,8		11,50



**BAC À FOND LISSE - DIM. ENCOMBREMENT (mm): L=234 P=400 H=90**

ART.	multiple de qté. min.	dim. utiles			L	couleur	CHF
		L mm	P mm	H mm			
FAXRK4024L0513K	8	208	354	80	6		14,50

# CLASSIC

P= 500 mm



BAC À FOND LISSE - DIM. ENCOMBREMENT (mm): L=117 P=500 H=90

ART.	multiple de qté. min.	dim. utiles			L	couleur	CHF
		L mm	P mm	H mm			
FAXRK5012L0513K	16	92	456	80	3,5		11,50



BAC À FOND LISSE - DIM. ENCOMBREMENT (mm): L=156 P=500 H=90

ART.	multiple de qté. min.	dim. utiles			L	couleur	CHF
		L mm	P mm	H mm			
FAXRK5016L0513K	12	133	456	80	4,9		12,00



BAC À FOND LISSE - DIM. ENCOMBREMENT (mm): L=234 P=500 H=90

ART.	multiple de qté. min.	dim. utiles			L	couleur	CHF
		L mm	P mm	H mm			
FAXRK5024L0513K	8	208	451	80	7,8		15,50





### CACHE ANTI-POUSSIÈRE POUR BAC RK BOX CLASSIC

ART.	multiple de qté. min.	convient aux	CHF
FAXRK3P12000096	10	FAXRK3012L051	11,50
FAXRK3P16000096	10	FAXRK3016L051	18,00
FAXRK3P24000096	10	FAXRK3024L051	24,00
FAXRK4P12000096	10	FAXRK4012L051	14,00
FAXRK4P16000096	10	FAXRK4016L051	20,00
FAXRK4P24000096	10	FAXRK4024L051	17,00
FAXRK5P12000096	10	FAXRK5012L051	14,00
FAXRK5P16000096	10	FAXRK5016L051	20,50
FAXRK5P24000096	10	FAXRK5024L051	32,00

Le cache anti-poussière se positionne dans la partie supérieure du bac et protège le contenu de la poussière et de la saleté.



### SÉPARATEUR LONGITUDINAL POUR BAC RK BOX CLASSIC

ART.	multiple de qté. min.	convient aux	CHF
FAXRK30D0L00033	10	FAXRK3016L051 FAXRK3024L051	13,50
FAXRK40D0L00033	10	FAXRK4016L051 FAXRK4024L051	13,50
FAXRK50D0L00033	10	FAXRK5016L051	15,50
FAXRK50D0L10033	10	FAXRK5024L051	14,50

Le séparateur longitudinal s'installe en l'insérant dans les rainures présentes à l'intérieur du bac.



### SÉPARATEUR TRANSVERSAL POUR BAC RK BOX CLASSIC

ART.	multiple de qté. min.	convient aux	CHF
FAXRKD012T05196	10	FAXRK3012L051 FAXRK4012L051 FAXRK5012L051	1,50
FAXRKD016T05196	10	FAXRK3016L051 FAXRK4016L051 FAXRK5016L051	2,00
FAXRKD024T05196	10	FAXRK3024L051 FAXRK4024L051 FAXRK5024L051	2,50

Le séparateur transversal divise l'intérieur du bac en plusieurs compartiments pour le rangement des petites pièces de différents types. Il est fourni de série avec une étiquette.



# CLASSIC

## ACCESSOIRES

PICKING BOX	<b>RK BOX</b>	EURO BOX	EURO BOX - ESD	VISUAL BOX	MAT
-------------	---------------	----------	----------------	------------	-----



### PORTE-ÉTIQUETTES POUR BAC RK BOX CLASSIC

ART.	multiple de qté. min.	convient aux	CHF
FAXRKE012P00096	50	FAXRK3012L051 FAXRK4012L051 FAXRK5012L051	1,50
FAXRKE016P00096	50	FAXRK3016L051 FAXRK4016L051 FAXRK5016L051	1,50
FAXRKE024P00096	50	FAXRK3024L051 FAXRK4024L051 FAXRK5024L051	1,50

Le porte-étiquettes protège les étiquettes de la poussière et de la saleté et s'insère dans le logement avant du bac RK Box.



### ÉTIQUETTES SUPPLÉMENTAIRES POUR BACS RK BOX CLASSIC

ART.	multiple de qté. min.	n° étiquettes par feuille	convient aux	CHF
FAXRKE012F00013	25	15	FAXRK3012L051 FAXRK4012L051 FAXRK5012L051	2,50
FAXRKE016F00013	25	10	FAXRK3016L051 FAXRK4016L051 FAXRK5016L051	2,50
FAXRKE024F00013	25	7	FAXRK3024L051 FAXRK4024L051 FAXRK5024L051	2,50



# CLASSIC

PICKING BOX

**RK BOX**

EURO BOX

EURO BOX - ESD

VISUAL BOX

MAT

**P= 300 mm**



## RAYONNAGE AVEC 16 BACS RK BOX CLASSIC

ART.	L mm	P mm	H mm	n° de bacs	RAL	CHF
<b>RKBOX3004</b>	500	300	545	16 x FAXRK3012L0513K	7000	420,50

Doté de rails et butée arrière



## RAYONNAGE AVEC 12 BACS RK BOX CLASSIC

ART.	L mm	P mm	H mm	n° de bacs	RAL	CHF
<b>RKBOX3005</b>	500	300	545	12 x FAXRK3016L0513K	7000	413,00

Doté de rails et butée arrière



## RAYONNAGE AVEC 8 BACS RK BOX CLASSIC

ART.	L mm	P mm	H mm	n° de bacs	RAL	CHF
<b>RKBOX3006</b>	500	300	545	8 x FAXRK3024L0513K	7000	322,00

Doté de rails et butée arrière

**P= 400 mm**



## RAYONNAGE AVEC 16 BACS RK BOX CLASSIC

ART.	L mm	P mm	H mm	n° de bacs	RAL	CHF
<b>RKBOX4004</b>	500	400	545	16 x FAXRK4012L0513K	7000	473,00

Doté de rails et butée arrière



## RAYONNAGE AVEC 12 BACS RK BOX CLASSIC

ART.	L mm	P mm	H mm	n° de bacs	RAL	CHF
<b>RKBOX4005</b>	500	400	545	12 x FAXRK4016L0513K	7000	452,50

Doté de rails et butée arrière



## RAYONNAGE AVEC 8 BACS RK BOX CLASSIC

ART.	L mm	P mm	H mm	n° de bacs	RAL	CHF
<b>RKBOX4006</b>	500	400	545	8 x FAXRK4024L0513K	7000	380,50

Doté de rails et butée arrière

# CLASSIC

PICKING BOX

**RK BOX**

EURO BOX

EURO BOX - ESD

VISUAL BOX

MAT

P= 500 mm



## RAYONNAGE AVEC 16 BACS RK BOX CLASSIC

ART.	L mm	P mm	H mm	n° de bacs	RAL	CHF
RKBOX5004	500	500	545	16 x FAXRK5012L0513K	7000	504,00

Doté de rails et butée arrière



## RAYONNAGE AVEC 12 BACS RK BOX CLASSIC

ART.	L mm	P mm	H mm	n° de bacs	RAL	CHF
RKBOX5005	500	500	545	12 x FAXRK5016L0513K	7000	474,50

Doté de rails et butée arrière



## RAYONNAGE AVEC 8 BACS RK BOX CLASSIC

ART.	L mm	P mm	H mm	n° de bacs	RAL	CHF
RKBOX5006	500	500	545	8 x FAXRK5024L0513K	7000	405,50

Doté de rails et butée arrière



## COMPOSANTS POUR RAYONNAGES POUR RK BOX CLASSIC



### RAYONNAGE VIDE

ART.	L mm	P mm	H mm	n° étagères	RAL	CHF
FRKBX30S30001	500	300	545	3	7000	185,50
FRKBX40S30001	500	400	545	3	7000	211,00
FRKBX50S30001	500	500	545	3	7000	229,00



### KIT 4 RAILS POUR RAYONNAGE

ART.	pour rayonnage P mm	finition	CHF
FRKBX30KG0499	300	Galvanisé	14,50
FRKBX40KG0499	400	Galvanisé	15,50
FRKBX50KG0499	500	Galvanisé	14,50



### KIT BUTÉE ARRIÈRE POUR BACS RK BOX CLASSIC

ART.	n° butée	convient aux	finition	CHF
FRKBX00KS1699	16	FAXRK3012L051 FAXRK4012L051 FAXRK5012L051	Galvanisé	47,50
FRKBX00KS1299	12	FAXRK3016L051 FAXRK4016L051 FAXRK5016L051	Galvanisé	72,50
FRKBX00KS0899	8	FAXRK3024L051 FAXRK4024L051 FAXRK5024L051	Galvanisé	38,00





La structure modulaire permet d'empiler des rayonnages de la même profondeur ou d'une profondeur inférieure.

Chaque rayonnage dispose en effet d'ailettes dans la partie supérieure pour empiler de manière stable et sûre les différents modules.



 RAL 7000

 GALVANISÉ

# BACS EURO

## EURO BOX CLASSIC



Les **Euro Box** sont typiquement utilisés pour l'organisation des entrepôts et, surtout, dans la distribution et la logistique. Ces bacs ont en effet des dimensions compatibles avec les **Euro-palettes** pour l'optimisation du chargement pendant le transport.

Euro Box est disponible en plusieurs variantes selon le type de poignée (fermée, ouverte, coquille) ou du fond choisi (lisse ou renforcé). Les bords renforcés rendent toute la structure plus solide et robuste et permettent l'empilage de plusieurs bacs avec ou sans couvercle. Des bacs de rangement et séparateurs rainurés en polypropylène sont disponibles pour la division interne du bac et pour une meilleure gestion du matériel à stocker.

Les **Euro Box ESD** sont réalisés en polypropylène conducteur pour une utilisation dans des environnements à risque de décharges électrostatiques.

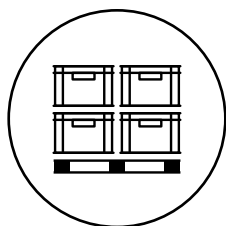

**MESURES  
COMPATIBLES  
AVEC EURO-  
PALETTES**

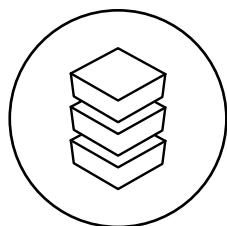

**EMPILABLES**

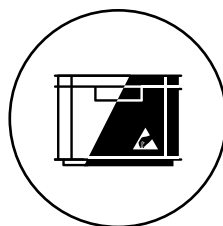

**POLYPROPYLÈNE  
OU  
POLYPROPYLÈNE  
ESD**

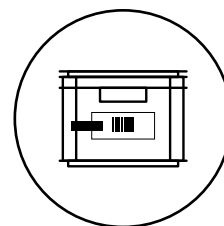

**LARGE GAMME  
D'ACCESSOIRES**

# CLASSIC



## EURO BOX

Les bacs se caractérisent par :

1. Parois renforcées
2. Prédiposition pour couvercle
3. Poignées (ouvertes, fermées ou à coquille)
4. Fond lisse ou renforcé



### BORDS RENFORCÉS

Les bords renforcés renforcent l'ensemble de la structure, la rendant résistante aux charges lourdes en cas d'empilage. L'empilage peut également avoir lieu en présence du couvercle à charnière.

### POIGNÉES

En plus des poignées traditionnelles fermées ou ouvertes, Euro Box est également disponible avec une poignée coquille.

### FOND

Les bacs Euro Box sont disponibles avec un fond lisse ou renforcé pour une capacité de charge plus élevée.



### POLYPROPYLÈNE ESD

Les Euro Box en polypropylène ESD peuvent être utilisés pour le rangement et le transport de produits électroniques car elles protègent le contenu des décharges électrostatiques.



### MARQUAGE PERSONNALISÉ

Sur demande, les bacs Euro Box peuvent être marqués avec le nom ou le logo de l'entreprise.

## SUBDIVISION ET PROTECTION

Bacs de rangement 400x300



Bacs de rangement 600x400



Séparateurs rainurés



Porte-Étiquette



Fermeture



# CLASSIC

PICKING BOX	RK BOX	<b>EURO BOX</b>	EURO BOX - ESD	VISUAL BOX	MAT
-------------	--------	-----------------	----------------	------------	-----

## COUVERCLE

300x200 mm



### COUVERCLE À CHARNIÈRE

ART.	L mm	P mm	H mm	couleur	CHF
FAXEB32C0005137	300	200	22		5,00

400x300 mm



### COUVERCLE À CHARNIÈRE

ART.	L mm	P mm	H mm	couleur	CHF
FAXEB43C0005137	400	300	22		8,50

600x400 mm



### COUVERCLE À CHARNIÈRE

ART.	L mm	P mm	H mm	couleur	CHF
FAXEB64C0005137	600	400	22		15,50

300x200 mm



### BAC À FOND LISSE - DIM. ENCOMBREMENT (mm): L=300 P=200 H=120

ART.	taille	dim. utiles				couleur	CHF
		L mm	P mm	H mm			
FAXEB3212L15137	3212	260	160	117	4,9		9,00



### BAC À FOND LISSE - DIM. ENCOMBREMENT (mm): L=300 P=200 H=147

ART.	taille	dim. utiles				couleur	CHF
		L mm	P mm	H mm			
FAXEB3215L15137	3215	260	160	145	6		10,50



### BAC À FOND LISSE - DIM. ENCOMBREMENT (mm): L=300 P=200 H=220

ART.	taille	dim. utiles				couleur	CHF
		L mm	P mm	H mm			
FAXEB3222L15137	3222	260	160	218	9,1		12,00



# CLASSIC

400x300 mm

PICKING BOX	RK BOX	<b>EURO BOX</b>	EURO BOX - ESD	VISUAL BOX	MAT
-------------	--------	-----------------	----------------	------------	-----

BAC À FOND LISSE - DIM. ENCOMBREMENT (mm): L=400 P=300 H=120



ART.	taille	dim. utiles			L	couleur	CHF
		L mm	P mm	H mm			
FAXEB4312L15137	4312	360	258	118	11		14,00



BAC À FOND LISSE - DIM. ENCOMBREMENT (mm): L=400 P=300 H=170



ART.	taille	dim. utiles			L	couleur	CHF
		L mm	P mm	H mm			
FAXEB4317L05137	4317	358	258	168	15,5		16,00



BAC À FOND LISSE - DIM. ENCOMBREMENT (mm): L=400 P=300 H=220



ART.	taille	dim. utiles			L	couleur	CHF
		L mm	P mm	H mm			
FAXEB4322L05137	4322	358	258	217	19,9		21,00



BAC À FOND LISSE - DIM. ENCOMBREMENT (mm): L=400 P=300 H=220



ART.	taille	dim. utiles			L	couleur	CHF
		L mm	P mm	H mm			
FAXEB4322L25137	4322	358	258	217	19,9		21,00



BAC À FOND RENFORCÉ - DIM. ENCOMBREMENT (mm): L=400 P=300 H=220



ART.	taille	dim. utiles			L	couleur	CHF
		L mm	P mm	H mm			
FAXEB4322R25137	4322	358	258	205	18,9		28,00



- FOND LISSE
- FOND RENFORCÉ
- PAROIS FERMÉES
- POIGNÉES COUILLE
- POIGNÉES FERMÉES
- POIGNÉES OUVERTES
- CAPACITÉ

# CLASSIC

400x300 mm

PICKING BOX	RK BOX	<b>EURO BOX</b>	EURO BOX - ESD	VISUAL BOX	MAT
-------------	--------	-----------------	----------------	------------	-----



BAC À FOND LISSE - DIM. ENCOMBREMENT (mm): L=400 P=300 H=270

ART.	taille	dim. utiles			L	couleur	CHF
		L mm	P mm	H mm			
FAXEB4327L05137	4327	358	256	267	24,3	■	28,50



BAC À FOND LISSE - DIM. ENCOMBREMENT (mm): L=400 P=300 H=270

ART.	taille	dim. utiles			L	couleur	CHF
		L mm	P mm	H mm			
FAXEB4327L25137	4327	358	256	267	24,3	■	28,50



BAC À FOND LISSE - DIM. ENCOMBREMENT (mm): L=400 P=300 H=320

ART.	taille	dim. utiles			L	couleur	CHF
		L mm	P mm	H mm			
FAXEB4332L05137	4332	358	256	316	29	■	32,00



BAC À FOND LISSE - DIM. ENCOMBREMENT (mm): L=400 P=300 H=320

ART.	taille	dim. utiles			L	couleur	CHF
		L mm	P mm	H mm			
FAXEB4332L25137	4332	358	256	316	29	■	32,00



BAC À FOND RENFORCÉ - DIM. ENCOMBREMENT (mm): L=400 P=300 H=320

ART.	taille	dim. utiles			L	couleur	CHF
		L mm	P mm	H mm			
FAXEB4332R25137	4332	358	256	305	28	■	33,50



# CLASSIC

600x400 mm

PICKING BOX	RK BOX	<b>EURO BOX</b>	EURO BOX - ESD	VISUAL BOX	MAT
-------------	--------	-----------------	----------------	------------	-----

BAC À FOND LISSE - DIM. ENCOMBREMENT (mm): L=600 P=400 H=75



ART.	taille	dim. utiles			L	couleur	CHF
		L mm	P mm	H mm			
FAXEB6408L05137	6408	555	355	72	14,2		20,50



BAC À FOND LISSE - DIM. ENCOMBREMENT (mm): L=600 P=400 H=120



ART.	taille	dim. utiles			L	couleur	CHF
		L mm	P mm	H mm			
FAXEB6412L15137	6412	555	358	115	22,8		23,50



BAC À FOND LISSE - DIM. ENCOMBREMENT (mm): L=600 P=400 H=150



ART.	taille	dim. utiles			L	couleur	CHF
		L mm	P mm	H mm			
FAXEB6415L05137	6415	553	353	145	28,3		28,00



BAC À FOND LISSE - DIM. ENCOMBREMENT (mm): L=600 P=400 H=150



ART.	taille	dim. utiles			L	couleur	CHF
		L mm	P mm	H mm			
FAXEB6415L25137	6415	553	353	145	28,3		28,00



BAC À FOND LISSE - DIM. ENCOMBREMENT (mm): L=600 P=400 H=170



ART.	taille	dim. utiles			L	couleur	CHF
		L mm	P mm	H mm			
FAXEB6417L05137	6417	555	355	165	32,5		27,00



BAC À FOND LISSE - DIM. ENCOMBREMENT (mm): L=600 P=400 H=170



ART.	taille	dim. utiles			L	couleur	CHF
		L mm	P mm	H mm			
FAXEB6417L25137	6417	555	355	165	32,5		27,00



FOND LISSE



FOND RENFORCÉ



PAROIS FERMÉES



POIGNÉES COUILLE



POIGNÉES FERMÉES



POIGNÉES OUVERTES



CAPACITÉ

# CLASSIC

600x400 mm

PICKING BOX	RK BOX	<b>EURO BOX</b>	EURO BOX - ESD	VISUAL BOX	MAT
-------------	--------	-----------------	----------------	------------	-----



BAC À FOND LISSE - DIM. ENCOMBREMENT (mm): L=600 P=400 H=220

ART.	taille	dim. utiles			L	couleur	CHF
		L mm	P mm	H mm			
FAXEB6422L05137	6422	555	358	217	43,1	■	31,00



BAC À FOND LISSE - DIM. ENCOMBREMENT (mm): L=600 P=400 H=220

ART.	taille	dim. utiles			L	couleur	CHF
		L mm	P mm	H mm			
FAXEB6422L25137	6422	555	358	217	43,1	■	31,00



BAC À FOND LISSE - DIM. ENCOMBREMENT (mm): L=600 P=400 H=236

ART.	taille	dim. utiles			L	couleur	CHF
		L mm	P mm	H mm			
FAXEB6424L05137	6424	555	357	231	45,8	■	34,50



BAC À FOND LISSE - DIM. ENCOMBREMENT (mm): L=600 P=400 H=236

ART.	taille	dim. utiles			L	couleur	CHF
		L mm	P mm	H mm			
FAXEB6424L25137	6424	555	357	231	45,8	■	34,50



BAC À FOND LISSE - DIM. ENCOMBREMENT (mm): L=600 P=400 H=280

ART.	taille	dim. utiles			L	couleur	CHF
		L mm	P mm	H mm			
FAXEB6428L05137	6428	553	355	277	54,4	■	40,00



BAC À FOND LISSE - DIM. ENCOMBREMENT (mm): L=600 P=400 H=280

ART.	taille	dim. utiles			L	couleur	CHF
		L mm	P mm	H mm			
FAXEB6428L25137	6428	553	355	277	54,4	■	40,00



# CLASSIC

600x400 mm

PICKING BOX	RK BOX	<b>EURO BOX</b>	EURO BOX - ESD	VISUAL BOX	MAT
-------------	--------	-----------------	----------------	------------	-----



**BAC À FOND LISSE - DIM. ENCOMBREMENT (mm): L=600 P=400 H=320**

ART.	taille	dim. utiles			L	couleur	CHF
		L mm	P mm	H mm			
FAXEB6432L05137	6432	551	352	318	60,3	■	41,50



**BAC À FOND LISSE - DIM. ENCOMBREMENT (mm): L=600 P=400 H=320**

ART.	taille	dim. utiles			L	couleur	CHF
		L mm	P mm	H mm			
FAXEB6432L25137	6432	554	354	317	60,3	■	41,50



**BAC À FOND RENFORCÉ - DIM. ENCOMBREMENT (mm): L=600 P=400 H=320**

ART.	taille	dim. utiles			L	couleur	CHF
		L mm	P mm	H mm			
FAXEB6432R25137	6432	552	352	306	58,5	■	47,50



**BAC À FOND LISSE - DIM. ENCOMBREMENT (mm): L=600 P=400 H=423**

ART.	taille	dim. utiles			L	couleur	CHF
		L mm	P mm	H mm			
FAXEB6442L05137	6442	555	355	420	82,8	■	56,00



**BAC À FOND LISSE - DIM. ENCOMBREMENT (mm): L=600 P=400 H=423**

ART.	taille	dim. utiles			L	couleur	CHF
		L mm	P mm	H mm			
FAXEB6442L25137	6442	555	355	420	82,8	■	56,00



**BAC À FOND RENFORCÉ - DIM. ENCOMBREMENT (mm): L=600 P=400 H=418**

ART.	taille	dim. utiles			L	couleur	CHF
		L mm	P mm	H mm			
FAXEB6442R25137	6442	555	355	400	78,8	■	60,50



# CLASSIC

PICKING BOX

RK BOX

**EURO BOX**

EURO BOX - ESD

VISUAL BOX

MAT

800x600 mm



BAC À FOND MODULAIRE - DIM. ENCOMBREMENT (mm): L=800 P=600 H=320

ART.	taille	dim. utiles			L	couleur	CHF
		L mm	P mm	H mm			
FAXEB8632M25137	8632	753	552	297	123,4	■	83,00



⚠ Ce modèle dispose de poignées de tous les côtés

## BACS DE RANGEMENT POUR BACS 400x300 mm

### SCHÉMA DIVISIONS

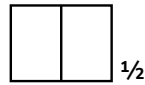

BAC DE RANGEMENT POUR BAC EURO BOX - DIM. ENCOMBREMENT (mm): L=250 P=175 H=95

ART.	division	dim. utiles			L	couleur	CHF
		L mm	P mm	H mm			
FAXEB43S0025137	1/2	242	158	88	3,3	■	12,50



Exemple de division des bacs Euro Box 400x300 mm avec des bacs de rangement (2 x FAXEB43S0025137)



Exemple de division des bacs Euro Box 600x400 mm avec des bacs de rangement (1 x FAXEB64S1085137, 2 x FAXEB64S0165137, 1 x FAXEB64S0047137, 2 x FAXEB64S0085137, 1 x FAXEB64S1045137)

## BACS DE RANGEMENT POUR BACS 600x400 mm

### SCHÉMA DIVISIONS

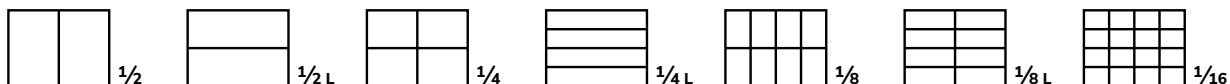

#### BAC DE RANGEMENT POUR BAC EURO BOX - DIM. ENCOMBREMENT (mm): L=550 P=174 H=110

ART.	division	dim. utiles			L	couleur	CHF
		L mm	P mm	H mm			
FAXEB64S0027137	1/2	544	168	105	9,6		28,50



#### BAC DE RANGEMENT POUR BAC EURO BOX - DIM. ENCOMBREMENT (mm): L=550 P=87 H=110

ART.	division	dim. utiles			L	couleur	CHF
		L mm	P mm	H mm			
FAXEB64S0047137	1/4	544	81	105	4,6		22,00



#### BAC DE RANGEMENT POUR BAC EURO BOX - DIM. ENCOMBREMENT (mm): L=137 P=174 H=110

ART.	division	dim. utiles			L	couleur	CHF
		L mm	P mm	H mm			
FAXEB64S0085137	1/8	131	168	105	2,3		8,00



#### BAC DE RANGEMENT POUR BAC EURO BOX - DIM. ENCOMBREMENT (mm): L=137 P=87 H=110

ART.	division	dim. utiles			L	couleur	CHF
		L mm	P mm	H mm			
FAXEB64S0165137	1/16	132	82	105	1,1		5,50



#### BAC DE RANGEMENT POUR BAC EURO BOX - DIM. ENCOMBREMENT (mm): L=274 P=350 H=110

ART.	division	dim. utiles			L	couleur	CHF
		L mm	P mm	H mm			
FAXEB64S1025137	1/2	268	344	105	9,7		22,00



#### BAC DE RANGEMENT POUR BAC EURO BOX - DIM. ENCOMBREMENT (mm): L=274 P=174 H=110

ART.	division	dim. utiles			L	couleur	CHF
		L mm	P mm	H mm			
FAXEB64S1045137	1/4	268	168	105	4,7		12,00



#### BAC DE RANGEMENT POUR BAC EURO BOX - DIM. ENCOMBREMENT (mm): L=274 P=87 H=110

ART.	division	dim. utiles			L	couleur	CHF
		L mm	P mm	H mm			
FAXEB64S1085137	1/8	268	82	105	2,3		9,50



#### PORTE-ÉTIQUETTES POUR BAC DE RANGEMENT

ART.	L mm	P mm	H mm	CHF
FAXEB00PE010096	74	9	104	14,50



FOND MODULAIRE





POIGNÉES OUVERTES



CAPACITÉ



### CHARIOT À ROULETTES POUR BAC EURO BOX 600X400

ART.	L mm	P mm	H mm	 KG	couleur	CHF
FAXEB64R0006103	620	420	170	250		166,00
FAXEB64R0006104	620	420	170	250		166,00



### SÉPARATEUR RAINURÉ EN POLYPROPYLÈNE POUR BAC EURO BOX 600X400

ART.	L mm	P mm	H mm	couleur	CHF
FAXEB4D10005137	352	4	100		3,00

### SÉPARATEUR RAINURÉ EN POLYPROPYLÈNE POUR BAC EURO BOX 600X400

ART.	L mm	P mm	H mm	couleur	CHF
FAXEB6D10005137	552	4	100		4,00

Les séparateurs rainurés ont un système d'installation encastrable pour un division modulaire et flexible de l'intérieur du bac.



### CLIP PORTE-ÉTIQUETTES POUR BAC EURO BOX

ART.	L mm	P mm	H mm	finition	CHF
FAXEB00PE000099	84	13	20	Galvanisé	3,00



Le porte-étiquettes s'installe sur les nervures du bac.



### CROCHET À PRESSION POUR COUVERCLE EURO BOX

ART.	L mm	P mm	H mm	CHF
FAXEBSCC0000013	32	8	26	1,00



Insérée dans les trous du couvercle et du bord du bac, elle bloque couvercle pour éviter toute ouverture accidentelle.





CHARGEUTILE



GALVANISÉ

# CLASSIC

PICKING BOX	RK BOX	EURO BOX	<b>EURO BOX - ESD</b>	VISUAL BOX	MAT
-------------	--------	----------	-----------------------	------------	-----

400x300 mm



## COUVERCLE ESD À CHARNIÈRE

ART.	L mm	P mm	H mm	couleur	CHF
FAXEB43C0005207	400	300	22	■	12,50



## BAC ESD À FOND LISSE - DIM. ENCOMBREMENT (mm): L=400 P=300 H=220

ART.	taille	dim. utiles			L	couleur	CHF
		L mm	P mm	H mm			
FAXEB4322L05207	4322	358	258	217	19,9	■	41,00



600x400 mm



## COUVERCLE ESD À CHARNIÈRE

ART.	L mm	P mm	H mm	couleur	CHF
FAXEB64C0005207	600	400	22	■	24,00



## BAC ESD À FOND LISSE - DIM. ENCOMBREMENT (mm): L=600 P=400 H=75

ART.	taille	dim. utiles			L	couleur	CHF
		L mm	P mm	H mm			
FAXEB6408L05207	6408	555	355	72	14,2	■	40,50



## BAC ESD À FOND LISSE - DIM. ENCOMBREMENT (mm): L=600 P=400 H=120

ART.	taille	dim. utiles			L	couleur	CHF
		L mm	P mm	H mm			
FAXEB6412L15207	6412	555	358	115	22,8	■	48,00





## BAC ESD À FOND LISSE - DIM. ENCOMBREMENT (mm): L=600 P=400 H=220

ART.	taille	dim. utiles			L	couleur	CHF
		L mm	P mm	H mm			
FAXEB6422L05207	6422	555	358	217	43,1	■	76,50





### CHARIOT ESD À ROULETTES POUR BACEURO BOX 600X400

ART.	L mm	P mm	H mm	 KG	couleur	CHF
FAXEB64R0006207	620	420	170	250		474,00



### CROCHET COULISSANT EN POLYPROPYLENE CONDUCTEUR POUR COUVERCLE EURO BOX

ART.	L mm	P mm	H mm	CHF
FAXEBSMC0005207	44	9	24	1,00



FOND LISSE



PAROIS FERMÉES



POIGNÉES COQUILLE



POIGNÉES FERMÉES



CHARGE UTILE



CAPACITÉ

# BACS-TIROIRS POUR PETITES PIÈCES

## VISUAL BOX CLASSIC



**Visual Box** est le système modulaire de **casiers à vis** caractérisé par des tiroirs transparents dotée d'une **ouverture basculante**. Chaque casier se compose de deux éléments : un corps robuste et résistant en polystyrène et un nombre variable de tiroirs incassables en copolymère de styrène transparent. La transparence et la méthode d'ouverture de ces derniers **facilite la visibilité et l'extraction du contenu**. Quel que soit le nombre de tiroirs choisis, les différents modèles de Visual Box ont la même largeur pour pouvoir les **empiler** et créer à tout moment des entrepôts de petites pièces modulaires et expansibles. Ces solutions sont intégrables dans de nombreux meubles, comme des établis ou des bras pivotants, et peuvent être installés sur des châssis pour créer des rayonnages muraux pour petites pièces.

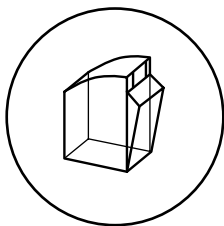

**TIROIRS  
TRANSPARENTS À  
OUVERTURE  
BASCULANTE**

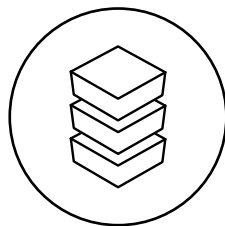

**EMPLIABLE ET  
COMPATIBLE**

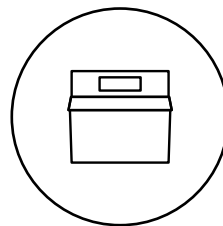

**ÉTIQUETTES DE  
SÉRIE**

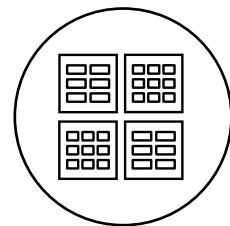

**MODULAIRE**

# CLASSIC



## VISUAL BOX

Les casiers à vis avec des tiroirs à ouverture basculante se caractérisent par :

1. Tiroir transparent
2. Ouverture basculante
3. Porte-étiquettes avec étiquettes
4. Crochet de superposition



### HAUTE VISIBILITÉ

Les tiroirs en copolymère de styrène sont incassables et facilitent la visibilité et l'identification du contenu de chaque Visual Box.



### POIGNÉE AVEC ÉTIQUETTES

Tous les tiroirs disposent d'un porte-étiquette dans la partie supérieure pour cataloguer le contenu. Une poignée est présente sur le devant pour l'ouverture ergonomique du tiroir.



### CHÂSSIS POUR VISUAL BOX

Les châssis pour Visual Box de 500 mm de hauteur sont empilables à travers un système spécial d'emboîtement breveté pour créer des entrepôts modulaires d'une hauteur maximale de 2000 mm sur lesquels organiser les différents blocs-tiroirs Visual Box.



### SUPERPOSABLES

Le crochet installé dans la partie supérieure de Visual Box permet d'empiler chaque module de manière stable et sûre.

En cas de superposition de Visual Box ayant des profondeurs différentes, l'installation du casier d'une profondeur inférieure peut s'effectuer sur l'avant ou sur l'arrière.



### BLOC-TIROIRS VISUAL BOX AVEC 9 TIROIRS

DIM. ENCOMBREMENT (mm): L=600 P=68 H=78



ART.	multiple de qté. min.	tiroirs				couleur	CHF
		n°	L mm	P mm	H mm		
FAXVBCH00900001	1	9	56	43	47		24,00

### BLOC-TIROIRS VISUAL BOX AVEC 6 TIROIRS

DIM. ENCOMBREMENT (mm): L=600 P=96 H=112



ART.	multiple de qté. min.	tiroirs				couleur	CHF
		n°	L mm	P mm	H mm		
FAXVBCH00600001	1	6	88	65	70		28,00

### BLOC-TIROIRS VISUAL BOX AVEC 5 TIROIRS

DIM. ENCOMBREMENT (mm): L=600 P=140 H=168



ART.	multiple de qté. min.	tiroirs				couleur	CHF
		n°	L mm	P mm	H mm		
FAXVBCH00500001	1	5	108	98	107		44,50

### BLOC-TIROIRS VISUAL BOX AVEC 4 TIROIRS

DIM. ENCOMBREMENT (mm): L=600 P=178 H=206



ART.	multiple de qté. min.	tiroirs				couleur	CHF
		n°	L mm	P mm	H mm		
FAXVBCH00400001	1	4	138	127	134		62,00

### BLOC-TIROIRS VISUAL BOX AVEC 3 TIROIRS

DIM. ENCOMBREMENT (mm): L=600 P=210 H=242



ART.	multiple de qté. min.	tiroirs				couleur	CHF
		n°	L mm	P mm	H mm		
FAXVBCH00300001	1	3	180	145	161		75,50

### BUTÉE POUR BLOC-TIROIRS VISUAL BOX



ART.	convient aux	CHF
FAXVBCHL0900099	FAXVBCH009000	4,00
FAXVBCHL0600099	FAXVBCH006000	4,00
FAXVBCHL0500099	FAXVBCH005000	4,00
FAXVBCHL0400099	FAXVBCH004000	4,00
FAXVBCHL0300099	FAXVBCH003000	4,00

# CLASSIC

## COMPOSANTS

PICKING BOX	RK BOX	EURO BOX	EURO BOX - ESD	VISUAL BOX	MAT
-------------	--------	----------	----------------	------------	-----



### CHÂSSIS MURAL POUR BLOCS-TIROIRS VISUAL BOX

ART.	L mm	P mm	H mm	matériau	CHF
FVB100TEL0000	602	22	1000	Aluminium	113,00
FVB150TEL0000	602	22	1500	Aluminium	127,50
FVB200TEL0000	602	22	2000	Aluminium	147,00



### BASE POUR RAYONNAGE VISUAL BOX

ART.	L mm	P mm	H mm	RAL	CHF
FVB100BAS0001	604	322	100	7000	73,00



### CHÂSSIS MODULAIRE ET EMPILABLE POUR BLOCS-TIROIRS VISUAL BOX

ART.	L mm	P mm	H mm	matériau	CHF
FVB050TEL0000	602	22	500	Aluminium	59,50

ART. FVB050TEL0000 x2  
H= 1000



ART. FVB050TEL0000 x3  
H= 1500



ART. FVB050TEL0000 x4  
H= 2000



### TRAVERSE MURALE AVEC BUTÉE VISUAL BOX

ART.	L mm	P mm	H mm	finition	CHF
FVB090TRA0099	601	42	88	Galvanisé	20,50

Permet la fixation suspendue des rayonnages de 500 et 1000 mm de haut.

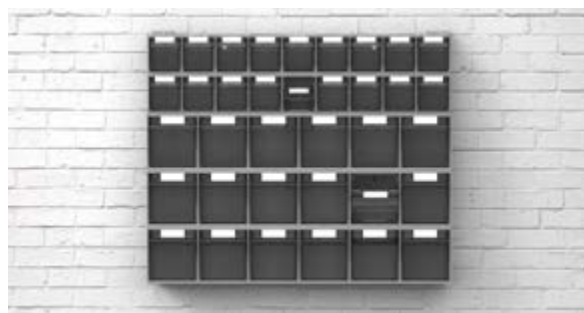

RAL 7000	ALUMINIUM	GALVANISÉ

# CLASSIC

PICKING BOX

RK BOX

EURO BOX

EURO BOX - ESD

**VISUAL BOX**

MAT

H= 500 mm

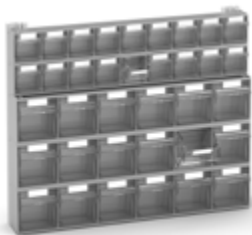

RAYONNAGE AVEC 36 TIROIRS VISUAL BOX

DIM. ENCOMBREMENT (mm): L=602 P=114 H=500

ART.	descriptions	couleur	CHF
FVB00101	1 x FVB050TEL0000 2 x FAXVBCH00900001 3 x FAXVBCH00600001		196,50



RAYONNAGE AVEC 23 TIROIRS VISUAL BOX

DIM. ENCOMBREMENT (mm): L=602 P=157 H=500

ART.	descriptions	couleur	CHF
FVB00201	1 x FVB050TEL0000 3 x FAXVBCH00600001 1 x FAXVBCH00500001		193,00



RAYONNAGE AVEC 15 TIROIRS VISUAL BOX

DIM. ENCOMBREMENT (mm): L=602 P=157 H=500

ART.	descriptions	couleur	CHF
FVB00301	1 x FVB050TEL0000 3 x FAXVBCH00500001		198,00

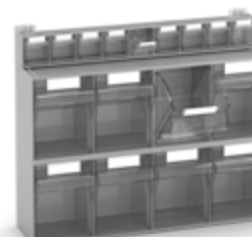

RAYONNAGE AVEC 17 TIROIRS VISUAL BOX

DIM. ENCOMBREMENT (mm): L=602 P=190 H=500

ART.	descriptions	couleur	CHF
FVB00401	1 x FVB050TEL0000 1 x FAXVBCH00900001 2 x FAXVBCH00400001		212,50

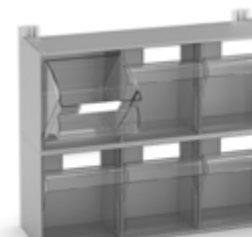

RAYONNAGE AVEC 6 TIROIRS VISUAL BOX

DIM. ENCOMBREMENT (mm): L=602 P=225 H=500

ART.	descriptions	couleur	CHF
FVB00501	1 x FVB050TEL0000 2 x FAXVBCH00300001		216,00



Les rayonnages de 500 mm de haut sont empilables pour créer des structures à hauteur variable (1000, 1500 ou 2000 mm).

H= 1000 mm

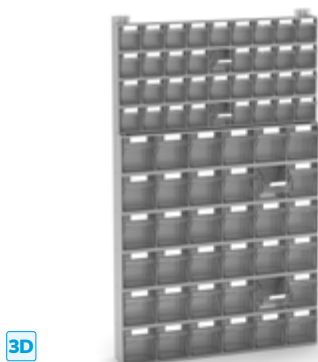

3D

RAYONNAGE AVEC 72 TIROIRS VISUAL BOX  
DIM. (mm): L=602 P=114 H=1000

ART.	descriptions	CHF
VISUAL001	2 x FVB00101	393,00

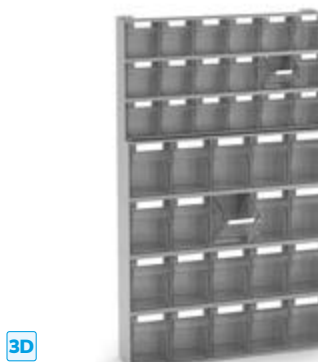

3D

RAYONNAGE AVEC 38 TIROIRS VISUAL BOX  
DIM. (mm): L=602 P=157 H=1000

ART.	descriptions	CHF
VISUAL002	1 x FVB00201 1 x FVB00301	391,00

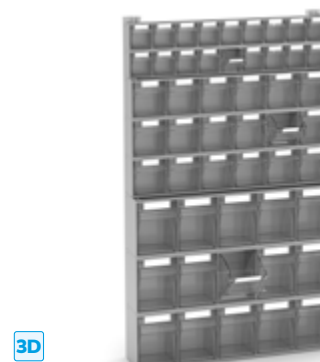

3D

RAYONNAGE AVEC 51 TIROIRS VISUAL BOX  
DIM. (mm): L=602 P=157 H=1000

ART.	descriptions	CHF
VISUAL003	1 x FVB00101 1 x FVB00301	394,50



3D

RAYONNAGE AVEC 30 TIROIRS VISUAL BOX  
DIM. (mm): L=602 P=157 H=1000

ART.	descriptions	CHF
VISUAL004	2 x FVB00301	396,00

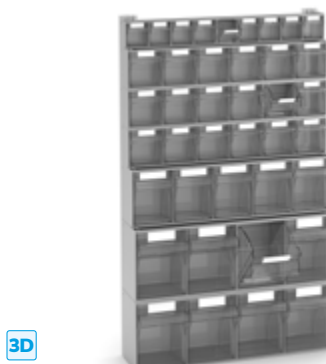

3D

RAYONNAGE AVEC 40 TIROIRS VISUAL BOX  
DIM. (mm): L=602 P=190 H=1000

ART.	descriptions	CHF
VISUAL005	1 x FVB00201 1 x FVB00401	405,50

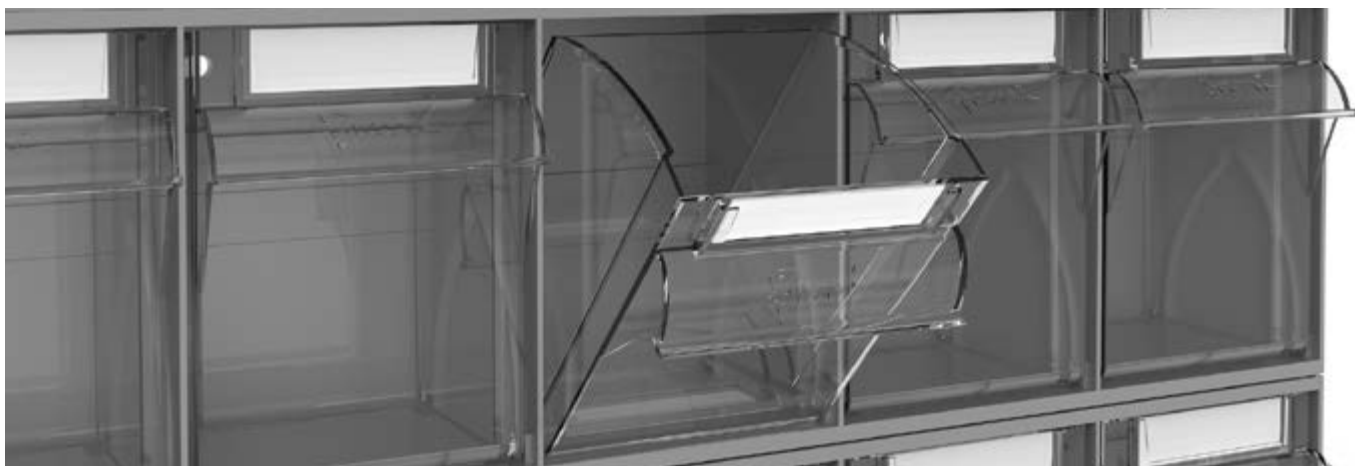

H= 1500 mm



3D

RAYONNAGE AVEC 108 TIROIRS VISUAL BOX  
DIM. (mm): L=602 P=114 H=1500

ART.	descriptions	CHF
VISUAL006	3 x FVB00101	589,50



3D

RAYONNAGE AVEC 87 TIROIRS VISUAL BOX  
DIM. (mm): L=602 P=157 H=1500

ART.	descriptions	CHF
VISUAL007	2 x FVB00101 1 x FVB00301	591,00

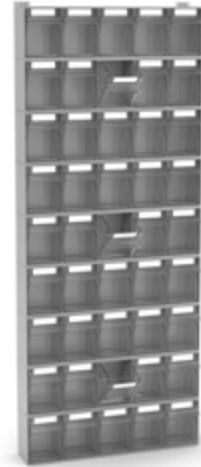

3D

RAYONNAGE AVEC 45 TIROIRS VISUAL BOX  
DIM. (mm): L=602 P=157 H=1500

ART.	descriptions	CHF
VISUAL008	3 x FVB00301	594,00



3D

RAYONNAGE AVEC 55 TIROIRS VISUAL BOX  
DIM. (mm): L=602 P=190 H=1500

ART.	descriptions	CHF
VISUAL009	1 x FVB00201 1 x FVB00301 1 x FVB00401	603,50

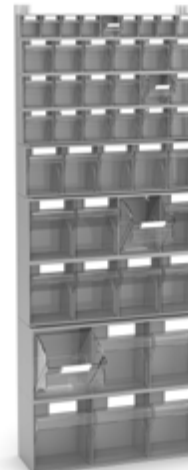

3D

RAYONNAGE AVEC 46 TIROIRS VISUAL BOX  
DIM. (mm): L=602 P=225 H=1500

ART.	descriptions	CHF
VISUAL010	1 x FVB00201 1 x FVB00401 1 x FVB00501	621,50



# CLASSIC

PICKING BOX

RK BOX

EURO BOX

EURO BOX - ESD

**VISUAL BOX**

MAT

H= 2000 mm



3D

**RAYONNAGE AVEC 144 TIROIRS VISUAL BOX**  
DIM. (mm): L=602 P=114 H=2000

ART.	descriptions	CHF
<b>VISUAL011</b>	4 x FVB00101	786,00



3D

**RAYONNAGE AVEC 102 TIROIRS VISUAL BOX**  
DIM. (mm): L=602 P=157 H=2000

ART.	descriptions	CHF
<b>VISUAL012</b>	2 x FVB00101 2 x FVB00301	789,00



3D

**RAYONNAGE AVEC 60 TIROIRS VISUAL BOX**  
DIM. (mm): L=602 P=157 H=2000

ART.	descriptions	CHF
<b>VISUAL013</b>	4 x FVB00301	792,00



3D

**RAYONNAGE AVEC 72 TIROIRS VISUAL BOX**  
DIM. (mm): L=602 P=190 H=2000

ART.	descriptions	CHF
<b>VISUAL014</b>	1 x FVB00201 1 x FVB00301 2 x FVB00401	816,00

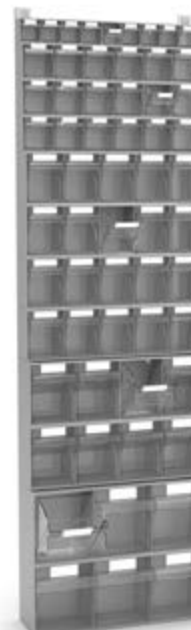

3D

**RAYONNAGE AVEC 61 TIROIRS VISUAL BOX**  
DIM. (mm): L=602 P=225 H=2000

ART.	descriptions	CHF
<b>VISUAL015</b>	1 x FVB00201 1 x FVB00301 1 x FVB00401 1 x FVB00501	819,50



H= 1500 mm



3D

**RAYONNAGE AVEC 108 TIROIRS VISUAL BOX**  
DIM. (mm): L=604 P=322 H=1600

ART.	descriptions	CHF
VISUAL016	3 x FVB00101 1 x FVB100BAS0001	662,50



3D

**RAYONNAGE AVEC 87 TIROIRS VISUAL BOX**  
DIM. (mm): L=604 P=322 H=1600

ART.	descriptions	CHF
VISUAL017	2 x FVB00101 1 x FVB00301 1 x FVB100BAS0001	664,00



3D

**RAYONNAGE AVEC 45 TIROIRS VISUAL BOX**  
DIM. (mm): L=604 P=322 H=1600

ART.	descriptions	CHF
VISUAL018	3 x FVB00301 1 x FVB100BAS0001	667,00



3D

**RAYONNAGE AVEC 55 TIROIRS VISUAL BOX**  
DIM. (mm): L=604 P=322 H=1600

ART.	descriptions	CHF
VISUAL019	1 x FVB00201 1 x FVB00301 1 x FVB00401 1 x FVB100BAS0001	676,50



3D

**RAYONNAGE AVEC 46 TIROIRS VISUAL BOX**  
DIM. (mm): L=604 P=322 H=1600

ART.	descriptions	CHF
VISUAL020	1 x FVB00201 1 x FVB00401 1 x FVB00501 1 x FVB100BAS0001	694,50



H= 2000 mm



3D

**RAYONNAGE AVEC 144 TIROIRS VISUAL BOX**  
DIM. (mm): L=604 P=322 H=2100

ART.	descriptions	CHF
VISUAL021	4 x FVB00101 1 x FVB100BAS0001	859,00



3D

**RAYONNAGE AVEC 102 TIROIRS VISUAL BOX**  
DIM. (mm): L=604 P=322 H=2100

ART.	descriptions	CHF
VISUAL022	2 x FVB00101 2 x FVB00301 1 x FVB100BAS0001	862,00



3D

**RAYONNAGE AVEC 60 TIROIRS VISUAL BOX**  
DIM. (mm): L=604 P=322 H=2100

ART.	descriptions	CHF
VISUAL023	4 x FVB00301 1 x FVB100BAS0001	865,00



3D

**RAYONNAGE AVEC 72 TIROIRS VISUAL BOX**  
DIM. (mm): L=604 P=322 H=2100

ART.	descriptions	CHF
VISUAL024	1 x FVB00201 1 x FVB00301 2 x FVB00401 1 x FVB100BAS0001	889,00



3D

**RAYONNAGE AVEC 61 TIROIRS VISUAL BOX**  
DIM. (mm): L=604 P=322 H=2100

ART.	descriptions	CHF
VISUAL025	1 x FVB00201 1 x FVB00301 1 x FVB00401 1 x FVB00501 1 x FVB100BAS0001	892,50



Rayonnages composés d'une base et de 4 châssis de 500 mm de haut empilés par l'intermédiaire d'un emboîtement breveté.

# TAPIS ANTIDÉRAPANTS

## MAT CLASSIC

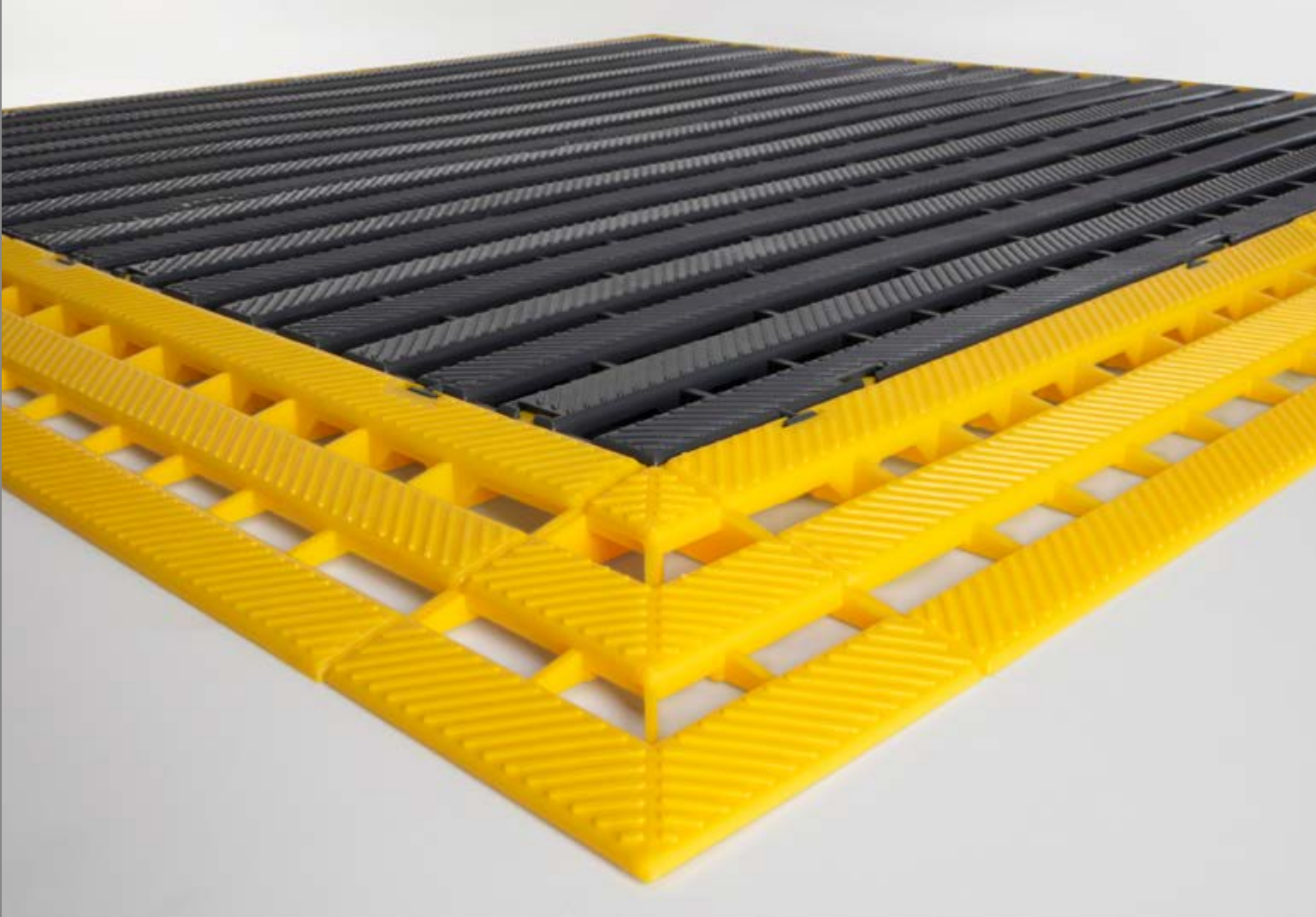

Les **tapis MAT** contribuent à **augmenter l'efficacité et la sécurité** sur le lieu. La texture particulière de la surface augmente en effet l'adhérence durant la marche ou le travail, qui permet d'éviter tout risque de chute ou d'accident. L'ajout de **raccords et d'angles** crée une rampe qui réduit le risque de trébuchement et facilite la montée et la descente même en cas d'utilisation de mobilier sur roulettes comme des chariots ou des blocs-tiroirs.

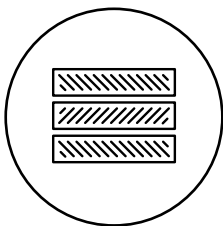

**TEXTURE  
ANTIDÉRAPANTE**

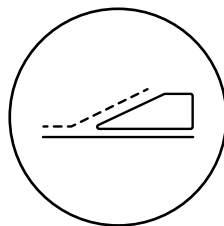

**MONTÉE/  
DESCENTE SÛRE**

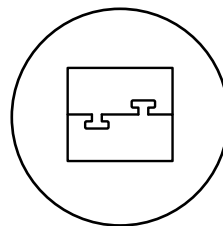

**EMBOÎTEMENT  
FACILE**

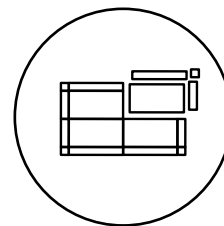

**MODULAIRE**

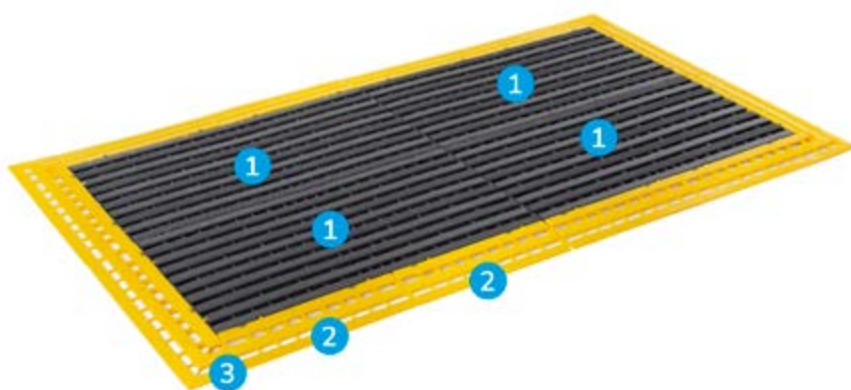

## MAT

Les tapis antidérapants se caractérisent par :

1. Tapis caillebotis
2. Raccord pour tapis
3. Angle pour tapis

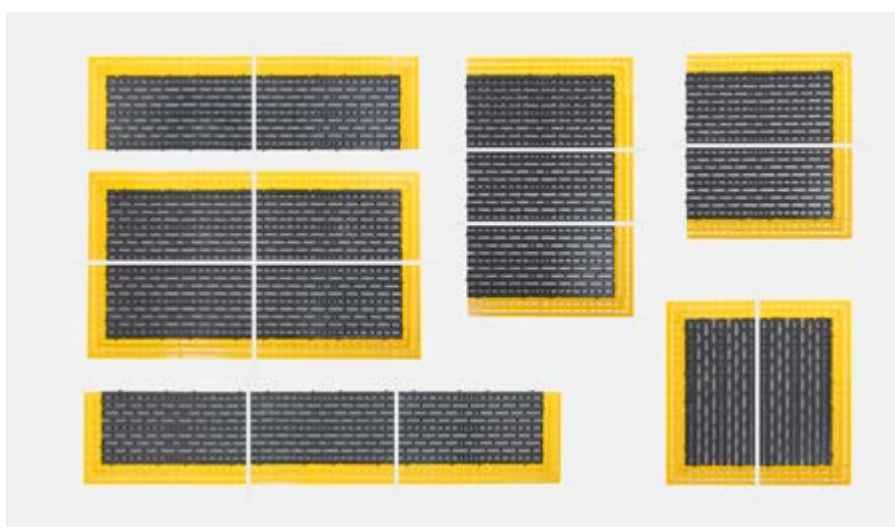

## SYSTÈME MODULAIRE

Chaque tapis antidérapant est doté d'inserts sur tout le périmètre pour garantir une liberté dans la jonction de plusieurs composants. Il est ainsi possible d'obtenir des tapis de différentes formes et tailles, faciles à adapter à l'espace disponible.



### TAPIS ANTIDÉRAPANT EN POLYÉTHYLÈNE

ART.	multiple de qté. min.	L mm	P mm	H mm	couleur	CHF
FAXBRTA80400039	4	800	400	25	■	34,50



### RACCORD POUR TAPIS EN POLYÉTHYLÈNE

ART.	multiple de qté. min.	L mm	P mm	H mm	couleur	CHF
FAXBRR440010005	12	400	110	25	■	7,50



### ANGLE POUR TAPIS EN POLYÉTHYLÈNE

ART.	multiple de qté. min.	L mm	P mm	H mm	couleur	CHF
FAXBRAN01010005	10	110	110	25	■	4,00

# CONTENEURS INDUSTRIELS

## CAISSONS EN PLASTIQUE



Les caissons en plastique contribuent à l'amélioration des opérations d'entreposage, en rendant toujours plus efficaces et sûrs les processus de stockage et de transport. Ces solutions garantissent en effet un grand volume et peuvent, en fonction du modèle, être utilisées pour le stockage de produits semi-finis et de marchandises dangereuses ADR. Réalisés en **polyéthylène à haute densité (PE-HD)**, ils disposent d'une grande résistance aux impacts, aux chocs thermiques et aux rayons ultraviolets et peuvent être déplacés avec des transpalettes et des chariots élévateurs. Les bacs sont **empilables** et peuvent être accessorisés avec des roulettes, des traverses et des couvercles.



**DÉPLAÇABLE PAR  
CHARIOT ÉLÉVATEUR**

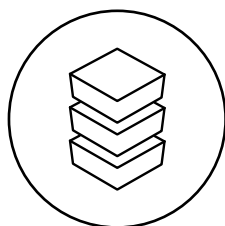

**EMPILABLES**

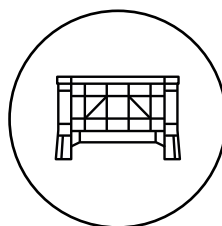

**POLYÉTHYLÈNE À  
HAUTE DENSITÉ  
HDPE**



**PEUT ÊTRE  
ACCESSOIRISÉ**

# CAISSONS EN PLASTIQUE

1200x1000 mm



BAC ADR AVEC COUVERCLE - HOMOLOGUÉ 11H2/Y

ART.	L mm	P mm	H mm	KG	CHF
FAX1091B3Y00001	1200	1000	830	360	933,50

⚠ N° pièces max empilables : 4 (capacité de charge statique max. 1388 kg)



CHARGEUTILE

# CAISSONS EN PLASTIQUE

1040x640 mm

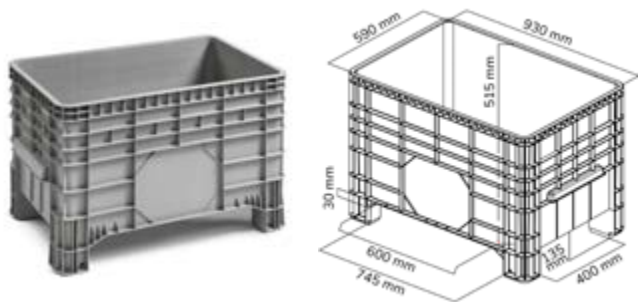

## BAC EMPILABLE

ART.	L mm	P mm	H mm	KG	CHF
FAX1425B0000001	1040	640	670	200	162,00

⚠ N° pièces max empilables : 9 (capacité de charge statique max. 1800 kg)

## BAC AVEC ROULETTES

ART.	L mm	P mm	H mm	KG	CHF
CONT1001	1040	640	780	200	323,50



## COUVERCLE POUR BAC

ART.	L mm	P mm	H mm	CHF
FAX1CO1425BF001	1040	640	50	72,00



## KIT ROULETTES

ART.	Ø mm	KG kit roulettes	H mm	matériau	🔄	CHF
FAX2RXBD1KR0001	100	200	185	Caoutchouc standard	4	161,50



# CAISSONS EN PLASTIQUE

1200x800 mm

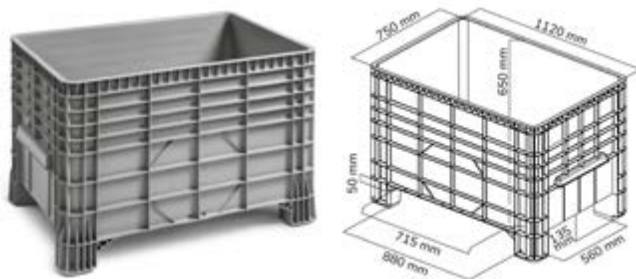

## BAC EMPILABLE

ART.	L mm	P mm	H mm	KG	CHF
FAX1425A0000001	1200	800	800	300	296,50

⚠ N° pièces max empilables : 6 (capacité de charge statique max. 2000 kg)



## BAC AVEC ROULETTES

ART.	L mm	P mm	H mm	KG	CHF
CONT1201	1200	800	940	200	510,50



## BAC AVEC TRAVERSES

ART.	L mm	P mm	H mm	KG	CHF
CONT1202	1200	800	800	200	360,50



## COUVERCLE POUR BAC

ART.	L mm	P mm	H mm	CHF
FAX1CO142500001	1215	815	70	101,00



## TRAVERSE POUR BAC

ART.	L mm	P mm	H mm	KG	CHF
FAX1TRAVXAN0007	1140	105	120	150	32,00



## KIT ROULETTES

ART.	Ø mm	KG kit roulettes	H mm	matériau	gauche	droite	CHF
FAX2RA125KR0001	125	200	228	Caoutchouc standard	2	2	214,00

 CHARGE UTILE

 ROULETTE PIVOTANTE

# BACS ET CAISSES EN MÉTAL

## STEEL



Les **bacs en métal** ont une structure solide pour pouvoir transporter et contenir de petites pièces et des composants lourds. Les côtés et le fond disposent en effet de **nervures** qui renforcent l'ensemble du bac et garantissent la **résistance aux usages intensifs et aux charges lourdes**. Steel dispose de **bacs et de bacs à bec** de dimensions réduites pour l'organisation de composants sur des postes de travail ou dans des entrepôts, ou encore de **caissons en métal à fond ouvrant ou à bec de grandes dimensions** la gestion des déchets et produits semi-finis. Les **bacs** sont disponibles aussi dans la version **perforée**, en **acier inoxydable** ou **galvanisé**, indiqués pour le lavage de composants et de matériaux.

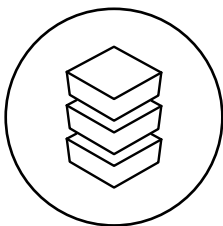

EMPILABLES

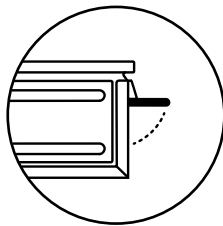

POIGNÉE BLOQUÉE  
À 90°

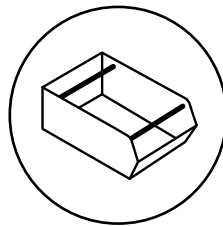

BARRES DE  
LEVAGE



ROBUSTES

# STEEL

## CAISSES ET BACS



272-4

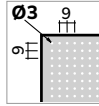

272-4

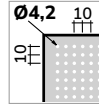

272-4

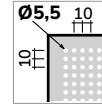

272-4

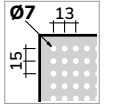

ART.	multiple de qté. min.	taille	Ø mm	dim. encombrement			dim. utiles			L	finition	CHF
				L mm	P mm	H mm	L mm	P mm	H mm			
FLA65100AZZ	6	272-4	3	480	315	200	450	300	185	27	Inox	142,50
FLA65110A99	6	272-4	4,2	480	315	200	450	300	185	27	Galvanisé	86,00
FLA65120A99	6	272-4	5,5	480	315	200	450	300	185	27	Galvanisé	86,00
FLA65130A99	6	272-4	7	480	315	200	450	300	185	27	Galvanisé	86,00



272-4

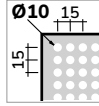

272-4

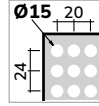

272-4A2

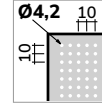

272-4A2

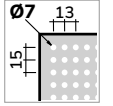

ART.	multiple de qté. min.	taille	Ø mm	dim. encombrement			dim. utiles			L	finition	CHF
				L mm	P mm	H mm	L mm	P mm	H mm			
FLA65150A99	6	272-4	10	480	315	200	450	300	185	27	Galvanisé	86,00
FLA65170A99	6	272-4	15	480	315	200	450	300	185	27	Galvanisé	86,00
FLA57110A99	12	272-4A2	4,2	480	315	105	450	300	85	11,3	Galvanisé	120,50
FLA57130A99	12	272-4A2	7	480	315	105	450	300	85	11,3	Galvanisé	120,50



272-3

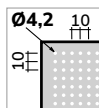

ART.	multiple de qté. min.	taille	Ø mm	dim. encombrement			dim. utiles			L	finition	CHF
				L mm	P mm	H mm	L mm	P mm	H mm			
FLA41110A99	8	272-3	4,2	325	210	200	300	200	185	12	Galvanisé	73,00



CAPACITÉ



GALVANISÉ



INOX

# STEEL

## CAISSES ET BACS



272-3A2



272-3



272-4



272-4A5



272-5

ART.	multiple de qté. min.	taille	dim. encombrement			dim. utiles			L	RAL	CHF
			L mm	P mm	H mm	L mm	P mm	H mm			
FLA33200A01	10	272-3A2	325	210	145	300	200	130	8,7	7000	46,50
FLA41200A01	8	272-3	325	210	200	300	200	185	12	7000	49,00
FLA65200A01	6	272-4	480	315	200	450	300	185	27	7000	56,00
FLA73200A01	4	272-4A5	480	315	300	450	300	280	40,5	7000	90,50
FLA89200A01	6	272-5	660	480	300	630	450	280	85	7000	137,50



# STEEL

## CAISSES ET BACS



272-3A2



272-3



272-4



272-4A5



272-5

ART.	multiple de qté. min.	taille	dim. encombrement			dim. utiles			L	finition	CHF
			L mm	P mm	H mm	L mm	P mm	H mm			
FLA33200A99	10	272-3A2	325	210	145	300	200	130	8,7	Galvanisé	55,00
FLA41200A99	8	272-3	325	210	200	300	200	185	12	Galvanisé	57,50
FLA65200A99	6	272-4	480	315	200	450	300	185	27	Galvanisé	74,50
FLA73200A99	4	272-4A5	480	315	300	450	300	280	40,5	Galvanisé	110,00
FLA89200A99	6	272-5	660	480	300	630	450	280	85	Galvanisé	222,50



 CAPACITÉ

 RAL 7000

 GALVANISÉ

# STEEL

## CAISSES ET BACS



1



2



3A2



4A2

ART.	multiple de qté. min.	taille	dim. encombrement			dim. utiles			L	RAL	CHF
			L mm	P mm	H mm	L mm	P mm	H mm			
FLS17000A01	20	1	105	165	75	95	140	65	1	7000	11,50
FLS25000A01	20	2	150	235	125	140	195	115	3,8	7000	19,00
FLS33000A01	10	3A2	210	350	145	195	300	135	9,4	7000	39,50
FLS57000A01	8	4A2	310	500	145	300	450	135	20	7000	60,50



3



3P4



4



4A5

ART.	multiple de qté. min.	taille	dim. encombrement			dim. utiles			L	RAL	CHF
			L mm	P mm	H mm	L mm	P mm	H mm			
FLS41000A01	8	3	210	350	200	200	300	185	12,5	7000	40,00
FLS49000A01	9	3P4	210	550	200	200	450	185	18	7000	56,00
FLS65000A01	6	4	310	510	200	300	450	185	28	7000	52,00
FLS73000A01	4	4A5	310	525	315	300	450	280	42	7000	82,50

BARRE DE LEVAGE COUPLÉE À LA POIGNÉE BLOQUÉE À 90°



# STEEL

## CAISSES ET BACS



2



3A2



4A2

ART.	multiple de qté. min.	taille	dim. encombrement			dim. utiles			L	finition	CHF
			L mm	P mm	H mm	L mm	P mm	H mm			
FLS25000A99	20	2	150	235	125	140	195	115	3,8	Galvanisé	29,50
FLS33000A99	10	3A2	210	350	145	195	300	135	9,4	Galvanisé	48,00
FLS57000A99	8	4A2	310	500	145	300	450	135	20	Galvanisé	73,00



3



3P4



4



4A5

ART.	multiple de qté. min.	taille	dim. encombrement			dim. utiles			L	finition	CHF
			L mm	P mm	H mm	L mm	P mm	H mm			
FLS41000A99	8	3	210	350	200	200	300	185	12,5	Galvanisé	49,00
FLS49000A99	9	3P4	210	550	200	200	450	185	18	Galvanisé	71,00
FLS65000A99	6	4	310	510	200	300	450	185	28	Galvanisé	71,50
FLS73000A99	4	4A5	310	525	315	300	450	280	42	Galvanisé	109,50

### SÉPARATEUR LONGITUDINAL



ART.	multiple de qté. min.	taille	finition	CHF
FND01300299	8	3	Galvanisé	19,00
FND01900299	6	4	Galvanisé	26,50
FND02210399	4	4A5/5P4	Galvanisé	32,00
FND02410299	4	5	Galvanisé	39,50

### COUPLE DE SUPPORTS POUR SÉPARATEUR



ART.	multiple de qté. min.	taille	finition	CHF
FND05200299	8	3	Galvanisé	9,50
FND05400399	6	4	Galvanisé	11,00
FND05500199	4	4A5	Galvanisé	15,00
FND05900199	4	5/5P4	Galvanisé	24,00



CAPACITÉ



RAL 7000



GALVANISÉ

# STEEL

## CAISSES ET BACS



5P4



5



5P4



5

ART.	multiple de qté. min.	taille	dim. encombrement			dim. utiles			n° coulisses	L	RAL	CHF
			L mm	P mm	H mm	L mm	P mm	H mm				
FLS81000A01	6	5P4	480	540	300	450	450	280	-	63	7000	110,50
FLS89000A01	6	5	480	725	295	450	630	280	-	88	7000	116,50
FLS81100A01	4	5P4	480	540	385	450	450	280	2	63	7000	165,00
FLS89100A01	4	5	480	725	385	450	630	280	2	88	7000	167,50



4



4A5



5P4



5

ART.	multiple de qté. min.	taille	dim. encombrement			dim. utiles			L	RAL	CHF
			L mm	P mm	H mm	L mm	P mm	H mm			
FLS65010A01	6	4	310	510	200	300	450	185	28	7000	68,50
FLS73010A01	4	4A5	310	525	315	300	450	280	42	7000	102,00
FLS81010A01	6	5P4	480	540	300	450	450	280	63	7000	136,00
FLS89010A01	6	5	480	725	295	450	630	280	88	7000	141,50

### APPLICATIONS SPÉCIALES

BACS AVEC DOUBLE BARRE DE RENFORT

BACS AVEC TRAVERSES



système de prélèvement par chariot élévateur



système de prélèvement par chariot élévateur

# STEEL

## CAISSES ET BACS



5P4



5



5P4



5

ART.	multiple de qté. min.	taille	dim. encombrement			dim. utiles			n° coulisses	L	finition	CHF
			Lmm	Pmm	Hmm	Lmm	Pmm	Hmm				
FLS81000A99	6	5P4	480	540	300	450	450	280	-	63	Galvanisé	152,00
FLS89000A99	6	5	480	725	295	450	630	280	-	88	Galvanisé	164,50
FLS81100A99	4	5P4	480	540	385	450	450	280	2	63	Galvanisé	221,50
FLS89100A99	4	5	480	725	385	450	630	280	2	88	Galvanisé	232,00



4



4A5



5P4



5

ART.	multiple de qté. min.	taille	dim. encombrement			dim. utiles			L	finition	CHF
			Lmm	Pmm	Hmm	Lmm	Pmm	Hmm			
FLS65010A99	6	4	310	510	200	300	450	185	28	Galvanisé	88,50
FLS73010A99	4	4A5	310	525	315	300	450	280	42	Galvanisé	129,00
FLS81010A99	6	5P4	480	540	300	450	450	280	63	Galvanisé	178,50
FLS89010A99	6	5	480	725	295	450	630	280	88	Galvanisé	186,50



CAPACITÉ



RAL 7000



GALVANISÉ

# STEEL

## BACS À FOND OUVRANT



CONTENEUR AVEC FOND À OUVERTURE PAR ROULEAUX

ART.	Lmm	Pmm	Hmm	KG	RAL	CHF
FML01210001	1095	865	1265	2000	7000	1955,50

CONTENEUR AVEC FOND À OUVERTURE PAR ROULEAUX

ART.	Lmm	Pmm	Hmm	KG	RAL	CHF
FML01110001	1095	865	915	2000	7000	1764,00

### CONTENEURS AVEC FOND À OUVERTURE PAR ROULEAUX

Soulevé par un chariot élévateur à l'aide des quatre poignées soudées au bord supérieur, le conteneur avec fond à ouverture par rouleaux (ouverture à 87 %) permet de décharger le matériel. Le levier situé sur le côté de 800 mm permet de l'ouvrir facilement et en toute sécurité, tandis que la fermeture est assurée par un dispositif spécial composé de leviers et de rouleaux en acier.



# STEEL

## BACS À BEC



### CONTENEUR À BEC

ART.	multiple de qté. min.	L mm	P mm	H mm	 KG	RAL	CHF
FML05100A01	3	830	680	600	1000	7000	363,50

### SÉPARATEUR MOBILE POUR CONTENEUR À BEC

ART.	multiple de qté. min.	convient aux	RAL	CHF
FML07100001	1	FML05100A	7000	64,00



CHARGEUTILE



RAL 7000

# RAYONNAGES MÉTALLIQUES

## ST

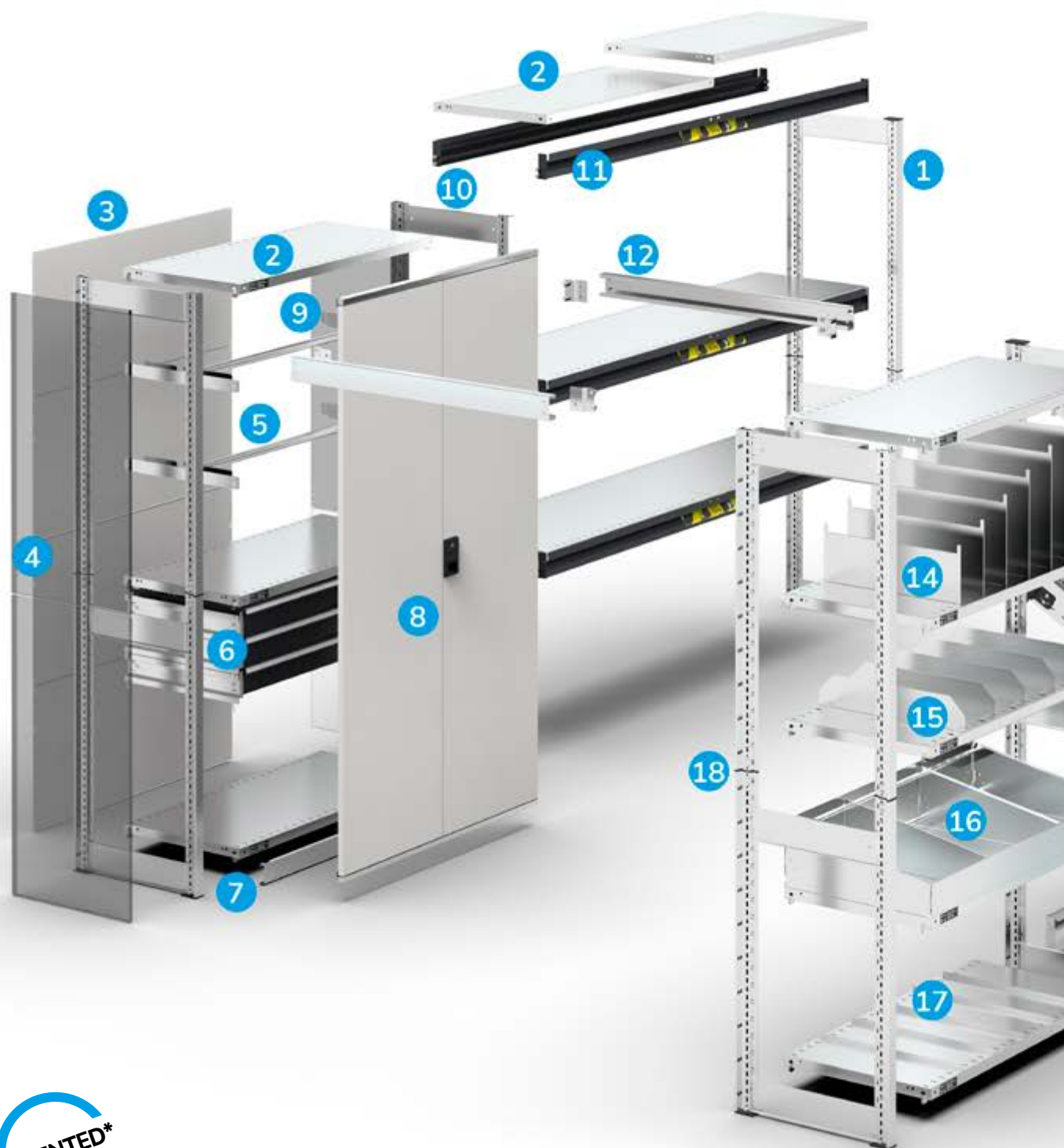

ST est un rayonnage métallique facile à monter, solide et ayant une grande capacité de charge. La **structure modulaire**, disponible en deux largeurs, 1000 et 1300 mm, et avec des hauteurs de 1000 à 3000 mm, permet de créer différentes configurations de largeur variable. La version de base du **rayonnage pour entrepôt** avec des étagères rainurées et des séparateurs, peut en effet s'agrandir et se transformer pour devenir un **rayonnage à pneus**, un **rayonnage pour entrepôt dynamique**, avec des étagères inclinées ou des châssis inclinables avec des rails et des rouleaux, ou un **rayonnage pour petites pièces avec des bacs**.

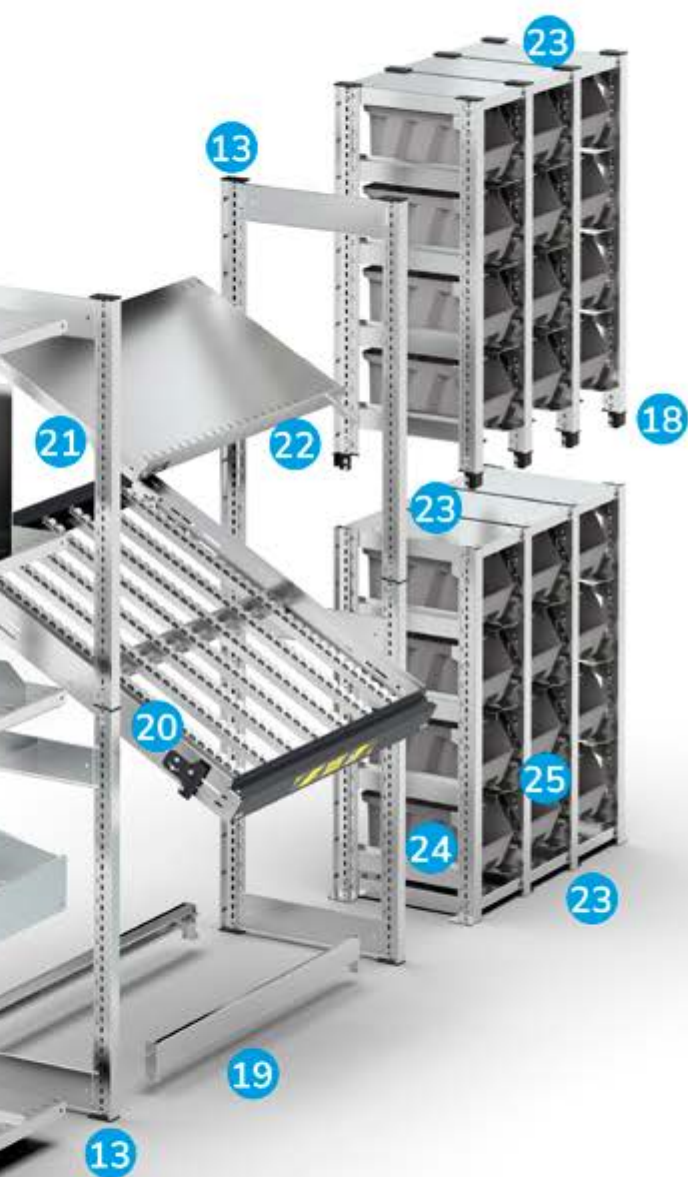

1. Montant rainuré pas 25 mm pour côté
2. Étagère rainurée (capacité de charge jusqu'à 300 kg)
3. Paroi arrière (sur demande)
4. Paroi latérale (sur demande)
5. Barre de penderie (sur demande)
6. tiroir à extraction simple (capacité de charge 50 kg)  
Tiroir à extraction télescopique (capacité de charge 100 kg)
7. Socle (sur demande)
8. Paire de portes battantes avec fermeture à cylindre et 2 clés (sur demande)
9. Paroi centrale (sur demande)
10. Traverse de raccordement pour côtés
11. Lisse L=2000 mm  
Lisse L=2600 mm (sur demande)
12. Traverse de raccordement entre rayonnages (sur demande)
13. Pied/bouchon en plastique
14. Séparateurs verticaux (sur demande)
15. Séparateurs H=100 mm
16. Set de rebords avec séparateurs trapézoïdaux
17. Séparateurs H=40 mm
18. Raccord en plastique pour montants
19. Couple de supports à pneus
20. Châssis à inclinaison variable avec rails à rouleaux déplaçables en longueur
21. Paire de supports pour étagère inclinée (de 5° à 30° environ)
22. Bord d'arrêt pour bacs
23. Plateau de tenue
24. Coulisses pour bacs
25. Butée anti-basculement pour bacs



**FACILES À MONTER**

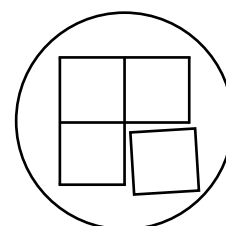

**MODULABLES**

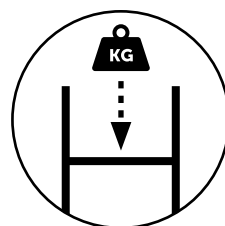

**CAPACITÉ  
MAXIMALE DES  
ÉTAGÈRES 300 KG**

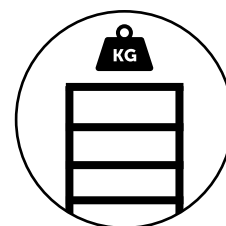

**CHARGE UTILE  
TRAVÉE 2300 KG**



ST





[CONFIGURE](#)

#### RAYONNAGE AVEC 5 ÉTAGÈRES

ART.	L mm	P mm	H mm	 par plateau	finition	CHF
<b>A</b> ST1001	1057	321	2011	120	Galvanisé	391,50
<b>A</b> ST1002	1057	421	2011	120	Galvanisé	401,00
<b>A</b> ST1003	1057	521	2011	120	Galvanisé	415,50
<b>A</b> ST1004	1057	621	2011	120	Galvanisé	471,50
<b>A</b> ST1005	1057	821	2011	120	Galvanisé	524,50
<b>B</b> ST1006	1028	321	2011	120	Galvanisé	274,50
<b>B</b> ST1007	1028	421	2011	120	Galvanisé	284,50
<b>B</b> ST1008	1028	521	2011	120	Galvanisé	297,00
<b>B</b> ST1009	1028	621	2011	120	Galvanisé	351,50
<b>B</b> ST1010	1028	821	2011	120	Galvanisé	401,00



#### RAYONNAGE AVEC 10 ÉTAGÈRES

ART.	L mm	P mm	H mm	 par plateau	finition	CHF
ST2001	2071	521	2011	120	Galvanisé	712,50

Comprenant :

qté	descriptions
3	Kit 4 montants
2	Kit 5 étagères rainurées
3	Kit 3 traverses
3	Croisillon de rigidification
3	Kit 2 pieds en polypropylène
3	Kit 2 raccords

[CONFIGURE](#)

## KIT 5 ÉTAGÈRES RAINURÉES

ART.	L mm	P mm	H mm	KG	finition	CHF
FST1030S199	1000	300	35	120	Galvanisé	157,50
FST1040S199	1000	400	35	120	Galvanisé	168,00
FST1050S199	1000	500	35	120	Galvanisé	178,50
FST1060S199	1000	600	35	120	Galvanisé	231,50
FST1080S199	1000	800	35	120	Galvanisé	277,50



## ÉTAGÈRE RAINURÉE

ART.	L mm	P mm	H mm	KG	finition	CHF
FST1030S099	1000	300	35	120	Galvanisé	53,00
FST1040S099	1000	400	35	120	Galvanisé	53,50
FST1050S099	1000	500	35	120	Galvanisé	56,50
FST1060S099	1000	600	35	120	Galvanisé	59,50
FST1080S099	1000	800	35	120	Galvanisé	72,00

## RENFORT POUR ÉTAGÈRE RAINURÉE

ART.	L mm	P mm	H mm	finition	CHF
FST1310S099	998	50	33	Galvanisé	11,50

⚠ Un renfort augmente la capacité de charge de l'étagère rainurée à 300 kg. Il ne peut pas être installé sur les étagères rainurées de 300 mm de profondeur.

## KIT 5 RENFORT POUR ÉTAGÈRE RAINURÉE

ART.	L mm	P mm	H mm	finition	CHF
FST1310S299	998	50	33	Galvanisé	57,50

⚠ Un renfort augmente la capacité de charge de l'étagère rainurée à 300 kg. Il ne peut pas être installé sur les étagères rainurées de 300 mm de profondeur.

## BORD D'ARRÊT DE BACS POUR ÉTAGÈRE RAINURÉE

ART.	L mm	P mm	H mm	finition	CHF
FST1410S099	972	10	60	Galvanisé	18,50

## KIT 5 BORDS D'ARRÊT DE BACS POUR ÉTAGÈRES RAINURÉES

ART.	L mm	P mm	H mm	finition	CHF
FST1410S199	972	10	60	Galvanisé	76,50

## PAIRE DE SUPPORTS POUR ÉTAGÈRE INCLINÉE

ART.	L mm	P mm	H mm	finition	CHF
FST1200S099	19	210	64	Galvanisé	23,50

## ÉTRIER DE FIXATION MURALE

ART.	L mm	P mm	H mm	finition	CHF
FST0710S199	24	20	79	Galvanisé	11,00



CHARGE UTILE



GALVANISÉ

## COMPOSANTS



## TIROIRS À EXTRACTION SIMPLE 54X27 EH

Convient uniquement aux rayonnages D 500 mm

ART.	dim. utiles			H façade de tiroir	KG		RAL	CHF
	L mm	P mm	H mm					
ST1011	908	449	85	100	50	88%	7035	183,00
ST1012	908	449	85	100	50	88%	5012	213,50
ST1013	908	449	85	100	50	88%	7016	183,00

⚠ Un maximum de 6 tiroirs peut être inséré pour chaque travée et la hauteur maximale d'insertion est de 950 mm.

## TIROIRS À EXTRACTION TÉLESCOPIQUE 54X27 EH

Convient uniquement aux rayonnages D 500 mm



ART.	dim. utiles			H façade de tiroir	KG		RAL	CHF
	L mm	P mm	H mm					
ST1014	908	449	85	100	100	100%	7035	239,50
ST1015	908	449	85	100	100	100%	5012	267,00
ST1016	908	449	85	100	100	100%	7016	239,50
ST1017	908	449	135	150	100	100%	7035	263,00
ST1018	908	449	135	150	100	100%	5012	279,50
ST1019	908	449	135	150	100	100%	7016	263,00

⚠ Un maximum de 3 tiroirs peut être insérés pour chaque travée (ou 6 en réduisant la capacité de charge à 50 kg) et la hauteur maximale d'insertion est de 950 mm.



## PAIRE DE REBORDS AVEC SÉPARATEURS TRAPÉZOÏDAUX

ART.	L mm	P mm	H mm	finition	CHF
ST1061	999	301	200	Galvanisé	63,00
ST1062	999	401	200	Galvanisé	65,00
ST1063	999	501	200	Galvanisé	66,50
ST1064	999	601	200	Galvanisé	68,50



## PAIRE DE SÉPARATEURS TRAPÉZOÏDAUX GALVANISÉS SUPPLÉMENTAIRES

ART.	L mm	P mm	H mm	finition	CHF
FST9630S099	16	293	187	Galvanisé	18,50
FST9640S099	16	393	187	Galvanisé	20,50
FST9650S099	16	493	187	Galvanisé	22,00
FST9660S099	16	593	187	Galvanisé	24,00



## KIT 4 SÉPARATEURS GALVANISÉS POUR ÉTAGÈRES

ART.	L mm	P mm	H mm	finition	CHF
FST9230S199	39	297	100	Galvanisé	33,50
FST9240S199	39	397	100	Galvanisé	36,50
FST9250S199	39	497	100	Galvanisé	35,00
FST9260S199	39	597	100	Galvanisé	39,00
FST9280S199	39	797	100	Galvanisé	43,50



## KIT 4 SÉPARATEURS GALVANISÉS POUR ÉTAGÈRES

ART.	L mm	P mm	H mm	finition	CHF
FST9330S199	39	297	40	Galvanisé	24,00
FST9340S199	39	397	40	Galvanisé	25,50
FST9350S199	39	497	40	Galvanisé	28,00
FST9360S199	39	597	40	Galvanisé	31,00
FST9380S199	39	797	40	Galvanisé	35,00



## KIT ROULETTES

ART.	∅ mm	KG kit roulettes	H mm	matériau			CHF
FKRD1002107	100	225	128	Caoutchouc standard	2	2	89,50
FKRB1252107	125	300	155	Caoutchouc standard	2	2	100,00
FKRU1252101	125	300	155	Caoutchouc synthétique antitraces	2	2	108,50
FKRS1252101	125	750	155	Caoutchouc élastique	2	2	174,00

La capacité de charge des roulettes des rayonnages ST doit être considérée comme une capacité de charge statique.



## PAIRE DE PIEDS EN ACIER

ART.	L mm	P mm	H mm	CHF
FVT01450000	65	68	18	3,00

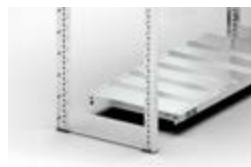

## PAIRE DE PIEDS / BOUCHONS EN PLASTIQUE

ART.	L mm	P mm	H mm	CHF
FVT02590000	42	65	55	5,00



## KIT 4 PLAQUES POUR ROULETTES

ART.	L mm	P mm	H mm	RAL	CHF
FST3600S139	105	104	52	7016	63,00



## PAIRE DE SUPPORTS DE RENFORT POUR RAYONNAGE SUR ROULETTES

ART.	L mm	P mm	H mm	RAL	CHF
FST4550S139	113	520	22	7016	53,00
FST4560S139	113	620	22	7016	61,50
FST4580S139	113	820	22	7016	67,00



CHARGE UTILE



EXTRACTION



ROULETTE FIXE



ROULETTE PIVOTANTE AVEC FREIN



RAL 5012



RAL 7016



RAL 7035

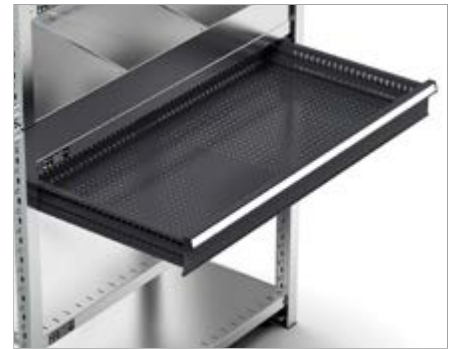

GALVANISÉ

[CONFIGURE](#)

#### RAYONNAGE AVEC 6 ÉTAGÈRES

ART.	L mm	P mm	H mm	KG par plateau	tiroirs			finition	CHF
					n°	KG			
<b>A</b> ST1020	1057	521	2011	120	1	50	88%	Galvanisé	867,00
<b>B</b> ST1021	1028	521	2011	120	1	50	88%	Galvanisé	748,50

Doté de 4 séparateurs, 2 paires de rebords, 4 séparateurs trapézoïdaux, 1 tiroir à extraction simple

[CONFIGURE](#)

#### RAYONNAGE AVEC 6 ÉTAGÈRES ET 9 BACS PICKING BOX AIR TAILLE 4A5

ART.	L mm	P mm	H mm	KG par plateau	tiroirs			finition	CHF
					n°	KG			
<b>A</b> ST1022	1057	521	2011	120	1	50	88%	Galvanisé	1048,00
<b>B</b> ST1023	1028	521	2011	120	1	50	88%	Galvanisé	929,50

Doté de 4 séparateurs, 1 paire de rebords, 4 séparateurs trapézoïdaux, 1 tiroir à extraction simple

#### RAYONNAGE AVEC 6 ÉTAGÈRES SANS BACS

ART.	L mm	P mm	H mm	KG par plateau	tiroirs			finition	CHF
					n°	KG			
<b>A</b> ST1024	1057	521	2011	120	1	50	88%	Galvanisé	800,50
<b>B</b> ST1025	1028	521	2011	120	1	50	88%	Galvanisé	682,00

Doté de 4 séparateurs, 1 paire de rebords, 4 séparateurs trapézoïdaux, 1 tiroir à extraction simple



CONFIGURE

#### RAYONNAGE AVEC 6 ÉTAGÈRES

ART.	L mm	P mm	H mm	KG par plateau	finition	CHF
<b>A</b> ST1026	1057	321	2011	120	Galvanisé	607,50
<b>A</b> ST1027	1057	421	2011	120	Galvanisé	625,50
<b>A</b> ST1028	1057	521	2011	120	Galvanisé	649,00
<b>A</b> ST1029	1057	621	2011	120	Galvanisé	716,00

Doté de 2 paires de rebords, 4 séparateurs trapézoïdaux

<b>B</b> ST1030	1028	321	2011	120	Galvanisé	490,50
<b>B</b> ST1031	1028	421	2011	120	Galvanisé	509,00
<b>B</b> ST1032	1028	521	2011	120	Galvanisé	530,50
<b>B</b> ST1033	1028	621	2011	120	Galvanisé	596,00

Doté de 2 paires de rebords, 4 séparateurs trapézoïdaux



CHARGE UTILE



EXTRACTION



GALVANISÉ



CONFIGURE

#### RAYONNAGE À PNEUS

ART.	L mm	P mm	H mm	n° supports	KG par support	finition	CHF
<b>A</b> ST1034	1057	421	2016	6	50	Galvanisé	352,00
<b>B</b> ST1035	1028	421	2016	6	50	Galvanisé	251,00

#### SUPPORT PORTE-PNEUS



ART.	multiple de qté. min.	L mm	P mm	H mm	KG	finition	CHF
<b>FST9580S199</b>	2	1000	33	98	50	Galvanisé	25,00



CONFIGURE

#### RAYONNAGE À PNEUS

ART.	L mm	P mm	H mm	n° supports	KG par support	finition	CHF
<b>ST2002</b>	2071	421	2016	12	50	Galvanisé	603,00



PATENTED

[CONFIGURE](#)

## RAYONNAGE AVEC 6 ÉTAGÈRES ET 6 LISSES

ART.	L mm	P mm	H mm	KG par paire de lisses	finition	CHF
<b>A</b> ST2003	2065	321	2016	250	Galvanisé	905,50
<b>A</b> ST2004	2065	421	2016	250	Galvanisé	915,50
<b>A</b> ST2005	2065	521	2016	250	Galvanisé	933,00
<b>A</b> ST2006	2065	621	2016	250	Galvanisé	992,00
<b>A</b> ST2007	2065	821	2016	250	Galvanisé	1057,50
<b>B</b> ST2008	2036	321	2016	250	Galvanisé	804,00
<b>B</b> ST2009	2036	421	2016	250	Galvanisé	814,50
<b>B</b> ST2010	2036	521	2016	250	Galvanisé	830,00
<b>B</b> ST2011	2036	621	2016	250	Galvanisé	887,50
<b>B</b> ST2012	2036	821	2016	250	Galvanisé	949,50



CHARGE UTILE



GALVANISÉ

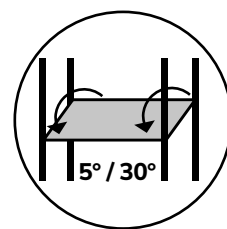

CONFIGURE 

#### RAYONNAGES AVEC 6 ÉTAGÈRES INCLINÉES

ART.	L mm	P mm	H mm	 KG par plateau	finition	CHF
ST2602	2671	321	2016	100	Galvanisé	869,50
ST2603	2671	421	2016	100	Galvanisé	881,00
ST2604	2671	521	2016	100	Galvanisé	908,50
ST2605	2671	621	2016	100	Galvanisé	979,00
ST2606	2671	821	2016	100	Galvanisé	1064,50

Comprenant bords d'arrêt de bacs et paire d'étriers pour étagères inclinées 5°/30°





Prédisposé pour roulettes et supports, voir page 107/109

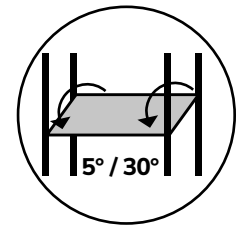

CONFIGURE

#### RAYONNAGES AVEC 7 ÉTAGÈRES INCLINÉES

	ART.	L mm	P mm	H mm	n° kit 4 séparateurs	finition	CHF
<b>A</b>	ST1036	1057	521	2016	10	Galvanisé	1295,50
<b>A</b>	ST1037	1057	621	2016	10	Galvanisé	1468,00
<b>A</b>	ST1038	1057	821	2016	10	Galvanisé	1586,00
<b>B</b>	ST1039	1028	521	2016	10	Galvanisé	1192,50
<b>B</b>	ST1040	1028	621	2016	10	Galvanisé	1363,50
<b>B</b>	ST1041	1028	821	2016	10	Galvanisé	1478,00

Comprenant bords d'arrêt de bacs et paire d'étriers pour étagères inclinées 5°/30°

Étagères de 500 mm de profondeur, 120 kg de capacité de charge. Étagères de 600 et 800 mm de profondeur, 300 kg de capacité de charge.



CHARGEUTILE



GALVANISÉ



[CONFIGURE](#)

RAYONNAGE AVEC 4 CHÂSSIS INCLINABLES

ART.	L mm	P mm	H mm	KG par châssis	KG par rouleau	n° rails avec rouleaux	finition	CHF
<b>A</b> ST1101	1100	1509	2009	200	4	32	Galvanisé	2844,00
<b>B</b> ST1102	1100	1009	2009	200	4	32	Galvanisé	2556,00
<b>C</b> ST1401	1400	1009	2009	200	4	32	Galvanisé	2704,00
<b>D</b> ST1402	1400	1509	2009	200	4	32	Galvanisé	2968,00



[CONFIGURE](#)

[CONFIGURE](#)

[CONFIGURE](#)



A

PATENTED®



CONFIGURE

RAYONNAGE AVEC 4 CHÂSSIS INCLINABLES AVEC ROULETTES

ART.	L mm	P mm	H mm	KG par châssis	KG par rouleau	n° rails avec rouleaux	roulettes			finition	CHF
							KG kit roulettes				
<b>A</b> ST1103	1118	1009	2164	200	4	32	750	2	2	Galvanisé	2854,00
<b>B</b> ST1403	1418	1009	2164	200	4	32	750	2	2	Galvanisé	3002,00



B

CONFIGURE



CHARGEUTILE    
 ROULETTE FIXE    
 ROULETTE PIVOTANTE AVEC FREIN    
 GALVANISÉ



CONFIGURE

#### RAYONNAGE AVEC 5 ÉTAGÈRES ET 12 BACS PICKING BOX AIR TAILLE 4

ART.	L mm	P mm	H mm	bacs					kg par plateau	finition	CHF
				nbre	taille	kg	L	couleur			
<b>A</b> ST1045	1057	521	1111	12	4	39	28		120	Galvanisé	607,00
<b>B</b> ST1046	1028	521	1111	12	4	39	28		120	Galvanisé	541,00

#### RAYONNAGE AVEC 5 ÉTAGÈRES SANS BACS TAILLE 4

ART.	L mm	P mm	H mm	kg par plateau	finition	CHF
<b>A</b> ST1047	1057	521	1111	120	Galvanisé	331,00
<b>B</b> ST1048	1028	521	1111	120	Galvanisé	265,00



CONFIGURE

RAYONNAGE AVEC 8 ÉTAGÈRES ET 24 BACS PICKING BOX AIR TAILLE 4

ART.	L mm	P mm	H mm	bacs					kg par plateau	finition	CHF
				nbre	taille	KG	L	couleur			
<b>A</b> ST1049	1057	521	2056	24	4	39	28		120	Galvanisé	1147,00
<b>B</b> ST1050	1028	521	2056	24	4	39	28		120	Galvanisé	1023,50

RAYONNAGE AVEC 8 ÉTAGÈRES SANS BACS TAILLE 4

ART.	L mm	P mm	H mm	KG par plateau	finition	CHF
<b>A</b> ST1051	1057	521	2016	120	Galvanisé	595,00
<b>B</b> ST1052	1028	521	2016	120	Galvanisé	471,50

BAC À FOND RENFORCÉ - DIM. ENCOMBREMENT (mm): L=336 P=508 H=203



4

PATENTED\*

ART.	multiple de qté. min.	taille	dim. utiles			L	couleur	CHF
			L mm	P mm	H mm			
FPB0004R051LQ	12	4	228	402	196	28		23,00
FPB0004R05132	12	4	228	402	196	28		23,00
FPB0004R0511Z	12	4	228	402	196	28		23,00
FPB0004R0512Y	12	4	228	402	196	28		23,00
FPB0004R0514Q	12	4	228	402	196	28		23,00



CHARGE UTILE



CAPACITÉ



GALVANISÉ



CONFIGURE

RAYONNAGE AVEC 6 ÉTAGÈRES ET 18 BACS PICKING BOX AIR TAILLE 4A5

ART.	L mm	P mm	H mm	bacs					par plateau	kg	finition	CHF
				nbre	taille	kg	L	couleur				
<b>A</b> ST1053	1057	521	2131	18	4A5	39	42		120	Galvanisé	977,00	
<b>B</b> ST1054	1028	521	2131	18	4A5	39	42		120	Galvanisé	853,50	

RAYONNAGE AVEC 6 ÉTAGÈRES SANS BACS TAILLE 4A5

ART.	L mm	P mm	H mm	par plateau	kg	finition	CHF
<b>A</b> ST1055	1057	521	2016	120	Galvanisé	482,00	
<b>B</b> ST1056	1028	521	2016	120	Galvanisé	358,50	

BAC À FOND RENFORCÉ - DIM. ENCOMBREMENT (mm): L=336 P=508 H=304



ART.	multiple de qté. min.	taille	dim. utiles			L	couleur	CHF
			L mm	P mm	H mm			
FPB04A5R0511Q	9	4A5	238	381	298	42		27,50
FPB04A5R05132	9	4A5	238	381	298	42		27,50
FPB04A5R0511Z	9	4A5	238	381	298	42		27,50
FPB04A5R0512Y	9	4A5	238	381	298	42		27,50
FPB04A5R0514Q	9	4A5	238	381	298	42		27,50



CONFIGURE

RAYONNAGE AVEC 7 ÉTAGÈRES ET 21 BACS PICKING BOX AIR TAILLE 4/4A5

ART.	L mm	P mm	H mm	bacs					par plateau	finition	CHF
				nbre	taille			couleur			
<b>A</b> ST1057	1057	521	2111	9 + 12	4A5/4	39/39	42/28		120	Galvanisé	1062,00
<b>B</b> ST1058	1028	521	2111	9 + 12	4A5/4	39/39	42/28		120	Galvanisé	938,50

RAYONNAGE AVEC 7 ÉTAGÈRES SANS BACS TAILLE 4/4A5

ART.	L mm	P mm	H mm	par plateau	finition	CHF
<b>A</b> ST1059	1057	521	2016	120	Galvanisé	538,50
<b>B</b> ST1060	1028	521	2016	120	Galvanisé	415,00

BAC À FOND RENFORCÉ - DIM. ENCOMBREMENT (mm): L=336 P=508 H=203



4

PATENTED\*

ART.	multiple de qté. min.	taille	dim. utiles				couleur	CHF
			L mm	P mm	H mm			
FPB0004R051LQ	12	4	228	402	196	28		23,00
FPB0004R05132	12	4	228	402	196	28		23,00
FPB0004R0511Z	12	4	228	402	196	28		23,00
FPB0004R0512Y	12	4	228	402	196	28		23,00
FPB0004R0514Q	12	4	228	402	196	28		23,00



CHARGE UTILE



CAPACITÉ



GALVANISÉ

P= 421 mm

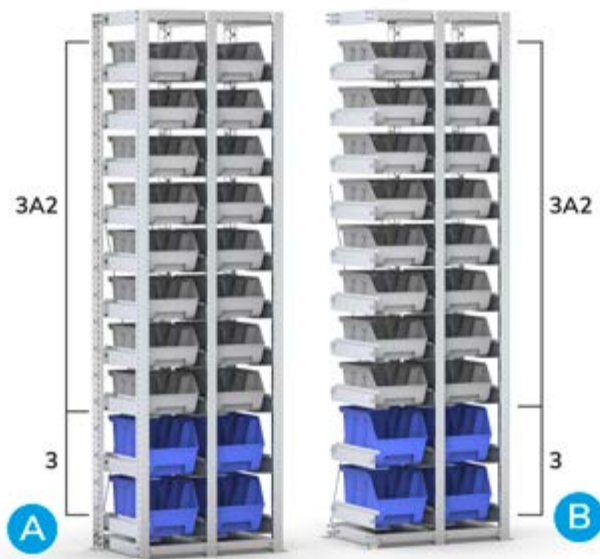

**PICKING BOX AIR TAILLE 3A2 - 3**

voir page 12



**PICKING BOX MYTHOS TAILLE 3A2 - 3**

voir page 44

**RAYONNAGE AVEC 20 BACS PICKING BOX AIR TAILLE 3/3A2**

ART.	L mm	P mm	H mm	n° coulisses	bacs				paire de coulisses	finition	CHF
					nbre	taille	KG	couleur			
<b>A</b> ST0601	634	421	2003	20 + 20	20	3/3A2	22/17		50	Galvanisé	987,50
<b>B</b> ST0602	584	421	2003	20 + 20	20	3/3A2	22/17		50	Galvanisé	922,50

**RAYONNAGE VIDE POUR BACS TAILLE 3/3A2**

ART.	L mm	P mm	H mm	n° coulisses	KG	finition	CHF
					paire de coulisses		
<b>A</b> ST0603	634	421	2003	20 + 20	50	Galvanisé	724,50
<b>B</b> ST0604	584	421	2003	20 + 20	50	Galvanisé	659,50

**SCHÉMA DISPOSITION BACS PICKING BOX**

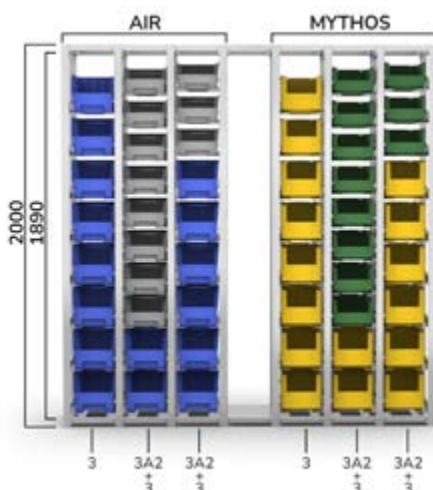

Le tableau ci-dessous indique le pas des guides en fonction de la taille des bacs à insérer.

taille	pas de vis mm
3A2 Mythos	175
3 Mythos	225
3A2 Air	175
3 Air	225

# ST

P= 421 mm



1

2

3

4

## 1 TRAVÉE DE BASE H=2000 MM

ART.	L mm	P mm	H mm	H utile mm	finition	CHF
ST0301	360	421	2003	1890	Galvanisé	204,50

## 2 TRAVÉE SUPPLÉMENTAIRE H=2000 MM

ART.	L mm	P mm	H mm	H utile mm	finition	CHF
ST0302	310	421	2003	1890	Galvanisé	139,50

## 3 TRAVÉE DE BASE H=1000 MM

ART.	L mm	P mm	H mm	H utile mm	finition	CHF
ST0303	360	421	1009	890	Galvanisé	152,00

## 4 TRAVÉE SUPPLÉMENTAIRE H=1000 MM

ART.	L mm	P mm	H mm	H utile mm	finition	CHF
ST0304	310	421	1009	890	Galvanisé	116,50



### PAIRE DE COULISSES POUR BACS

ART.	L mm	P mm	H mm	finition	CHF
ST9001	75	394	69	Galvanisé	18,00



### KIT 2 BUTÉES D'ARRÊT POUR BACS

ART.	L mm	P mm	H mm	finition	CHF
FST4200S199	62	75	54	Galvanisé	19,00



### CROISILLON DE RIGIDIFICATION

ART.	L mm	P mm	H mm	finition	CHF
FST7310S099	15	10	1290/1340	Galvanisé	20,50



**!** Dans les rayonnages d'une hauteur de 2003 mm, il est obligatoire d'installer un croisillon toutes les deux armatures.  
Dans les rayonnages d'une hauteur de 1009 mm, il n'est pas nécessaire d'installer des croisillons.



CHARGE UTILE



GALVANISÉ

# ST

P= 521 mm



**PICKING BOX AIR TAILLE 4 - 4A5**

voir page 12



**PICKING BOX MYTHOS TAILLE 4A2 - 4 - 4A5**

voir page 44

**RAYONNAGE AVEC 21 BACS PICKING BOX AIR TAILLE 4/4A5**

ART.	L mm	P mm	H mm	n° coulisses	bacs				paire de coulisses	finition	CHF
					nbre	taille	KG	couleur			
<b>A</b> ST1217	1208	521	2003	21 + 21	21	4 / 4A5	39 / 39	■ ■	50	Galvanisé	1568,50
<b>B</b> ST1218	1158	521	2003	21 + 21	21	4 / 4A5	39 / 39	■ ■	50	Galvanisé	1483,00

**RAYONNAGE VIDE POUR BACS TAILLE 4/4A5**

ART.	L mm	P mm	H mm	n° coulisses	KG	finition	CHF
					paire de coulisses		
<b>A</b> ST1219	1208	521	2003	21 + 21	50	Galvanisé	1045,00
<b>B</b> ST1220	1158	521	2003	21 + 21	50	Galvanisé	959,50

**SCHEMA DISPOSITION BACS PICKING BOX**

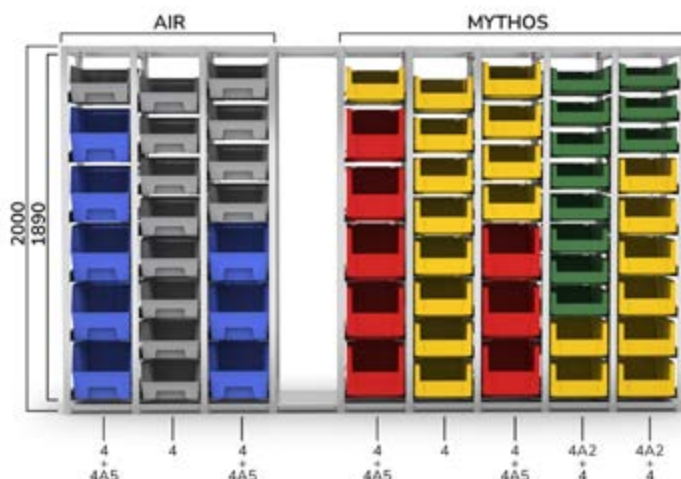

Le tableau ci-dessous indique le pas des guides en fonction de la taille des bacs à insérer.

taille	pas de vis mm
4A2 Mythos	175 ■
4 Mythos	225 ■
4A5 Mythos	325 ■
4 Air	225 ■
4A5 Air	325 ■

# ST

P= 521 mm



1

2

3

4

## 1 TRAVÉE DE BASE H=2000 MM

ART.	L mm	P mm	H mm	H utile mm	finition	CHF
ST0401	460	521	2003	1890	Galvanisé	217,00

## 2 TRAVÉE SUPPLÉMENTAIRE H=2000 MM

ART.	L mm	P mm	H mm	H utile mm	finition	CHF
ST0402	410	521	2003	1890	Galvanisé	152,00

## 3 TRAVÉE DE BASE H=1000 MM

ART.	L mm	P mm	H mm	H utile mm	finition	CHF
ST0403	460	521	1009	890	Galvanisé	164,50

## 4 TRAVÉE SUPPLÉMENTAIRE H=1000 MM

ART.	L mm	P mm	H mm	H utile mm	finition	CHF
ST0404	410	521	1009	890	Galvanisé	129,00



### PAIRE DE COULISSES POUR BACS

ART.	L mm	P mm	H mm	finition	CHF
ST9002	75	494	69	Galvanisé	23,00



### KIT 2 BUTÉES D'ARRÊT POUR BACS

ART.	L mm	P mm	H mm	finition	CHF
FST4200S199	62	75	54	Galvanisé	19,00



### CROISILLON DE RIGIDIFICATION

ART.	L mm	P mm	H mm	finition	CHF
FST7310S099	15	10	1290/1340	Galvanisé	20,50



**!** Dans les rayonnages d'une hauteur de 2003 mm, il est obligatoire d'installer un croisillon toutes les deux armatures. Dans les rayonnages d'une hauteur de 1009 mm, il n'est pas nécessaire d'installer des croisillons.



CHARGE UTILE



GALVANISÉ

# ST

P= 421 mm



**EURO BOX 4317 - 4322**

voir page 62

### RAYONNAGE AVEC 16 BACS EURO BOX TAILLE 4317/4322

ART.	L mm	P mm	H mm	n° coulisses	bacs				paire de coulisses	finition	CHF
					nbre	taille	KG	couleur			
<b>A</b> ST0801	810	421	2003	16 + 16	16	4317 / 4322	30 / 30	■	50	Galvanisé	966,50
<b>B</b> ST0802	760	421	2003	16 + 16	16	4317 / 4322	30 / 30	■	50	Galvanisé	901,50

### RAYONNAGE VIDE POUR BACS 400X300

ART.	L mm	P mm	H mm	n° coulisses	KG	finition	CHF
					paire de coulisses		
<b>A</b> ST0803	810	421	2003	16 + 16	50	Galvanisé	660,50
<b>B</b> ST0804	760	421	2003	16 + 16	50	Galvanisé	595,50

### SCHEMA DISPOSITION BACS EURO BOX 400X300

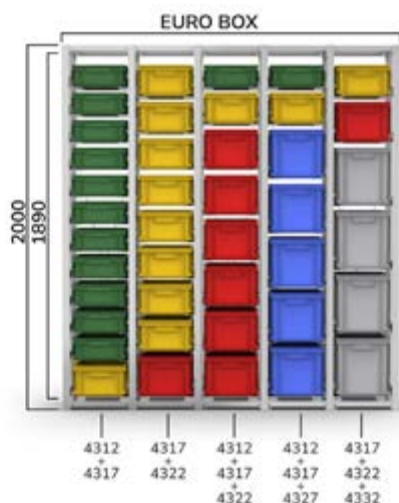

Le tableau ci-dessous indique le pas des guides en fonction de la taille des bacs à insérer.

taille	pas de vis mm	
4312	150	■
4317	200	■
4322	250	■
4327	300	■
4332	350	■

**!** Les bacs Euro Box sont uniquement disponibles en gris. Les couleurs de l'image sont purement illustratives afin de mettre en évidence les différentes tailles.

# ST

P= 421 mm



1

2

3

4

## 1 TRAVÉE DE BASE H=2000 MM

ART.	L mm	P mm	H mm	H utile mm	finition	CHF
ST0405	448	421	2003	1890	Galvanisé	208,50

## 2 TRAVÉE SUPPLÉMENTAIRE H=2000 MM

ART.	L mm	P mm	H mm	H utile mm	finition	CHF
ST0406	398	421	2003	1890	Galvanisé	143,50

## 3 TRAVÉE DE BASE H=1000 MM

ART.	L mm	P mm	H mm	H utile mm	finition	CHF
ST0407	448	421	1009	890	Galvanisé	156,00

## 4 TRAVÉE SUPPLÉMENTAIRE H=1000 MM

ART.	L mm	P mm	H mm	H utile mm	finition	CHF
ST0408	398	421	1009	890	Galvanisé	120,50



### PAIRE DE COULISSES POUR BACS

ART.	L mm	P mm	H mm	finition	CHF
ST9001	75	394	69	Galvanisé	18,00



### KIT 2 BUTÉES D'ARRÊT POUR BACS

ART.	L mm	P mm	H mm	finition	CHF
FST4200S199	62	75	54	Galvanisé	19,00



### CROISILLON DE RIGIDIFICATION

ART.	L mm	P mm	H mm	finition	CHF
FST7310S099	15	10	1290/1340	Galvanisé	20,50



**!** Dans les rayonnages d'une hauteur de 2003 mm, il est obligatoire d'installer un croisillon toutes les deux armatures. Dans les rayonnages d'une hauteur de 1009 mm, il n'est pas nécessaire d'installer des croisillons.



CHARGE UTILE



GALVANISÉ

# ST

P= 621 mm



**EURO BOX 6417 - 6422**

voir page 62

### RAYONNAGE AVEC 16 BACS EURO BOX TAILLE 6417/6422

ART.	L mm	P mm	H mm	n° coulisses	bacs				paire de coulisses	finition	CHF
					nbre	taille	KG	couleur			
<b>A</b> ST1065	1010	621	2003	16 + 16	16	6417 / 6422	30 / 30	■	50	Galvanisé	1267,50
<b>B</b> ST1066	960	621	2003	16 + 16	16	6417 / 6422	30 / 30	■	50	Galvanisé	1202,50

### RAYONNAGE VIDE POUR BACS 600X400

ART.	L mm	P mm	H mm	n° coulisses	KG	finition	CHF
					paire de coulisses		
<b>A</b> ST1067	1010	621	2003	16 + 16	50	Galvanisé	795,50
<b>B</b> ST1068	960	621	2003	16 + 16	50	Galvanisé	730,50

### SCHÉMA DISPOSITION BACS EURO BOX 600X400

Le tableau ci-dessous indique le pas des guides en fonction de la taille des bacs à insérer.

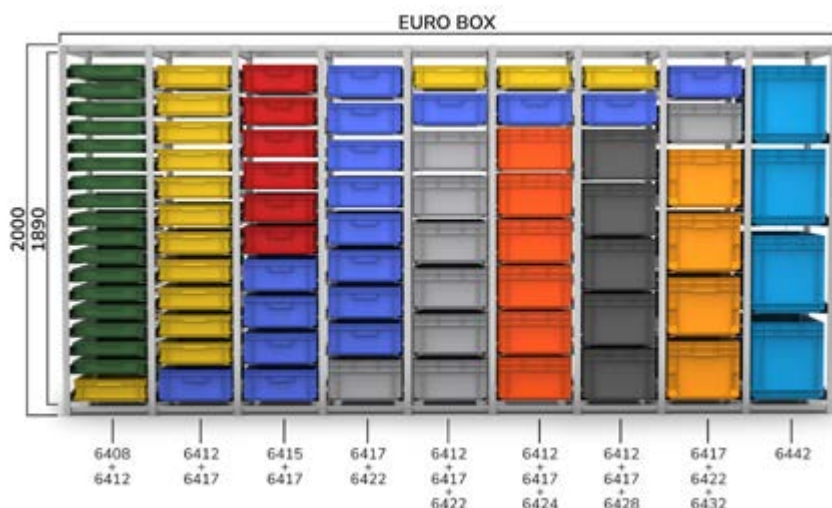

taille	pas de vis mm	
6408	100	■
6412	150	■
6415	175	■
6417	200	■
6422	250	■
6424	250	■
6428	300	■
6432	350	■
6442	450	■

**!** Les bacs Euro Box sont uniquement disponibles en gris. Les couleurs de l'image sont purement illustratives afin de mettre en évidence les différentes tailles.

# ST

P= 621 mm

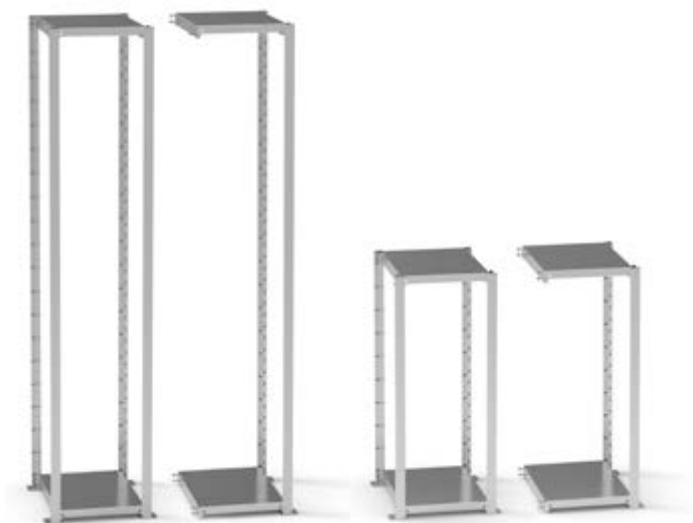

1

2

3

4

## 1 TRAVÉE DE BASE H=2000 MM

ART.	L mm	P mm	H mm	H utile mm	finition	CHF
ST0501	548	621	2003	1890	Galvanisé	228,00

## 2 TRAVÉE SUPPLÉMENTAIRE H=2000 MM

ART.	L mm	P mm	H mm	H utile mm	finition	CHF
ST0502	498	621	2003	1890	Galvanisé	163,00

## 3 TRAVÉE DE BASE H=1000 MM

ART.	L mm	P mm	H mm	H utile mm	finition	CHF
ST0503	548	621	1009	890	Galvanisé	175,50

## 4 TRAVÉE SUPPLÉMENTAIRE H=1000 MM

ART.	L mm	P mm	H mm	H utile mm	finition	CHF
ST0504	498	621	1009	890	Galvanisé	140,00



### PAIRE DE COULISSES POUR BACS

ART.	L mm	P mm	H mm	finition	CHF
ST9003	75	594	69	Galvanisé	24,00



### KIT 2 BUTÉES D'ARRÊT POUR BACS

ART.	L mm	P mm	H mm	finition	CHF
FST4200S199	62	75	54	Galvanisé	19,00



### CROISILLON DE RIGIDIFICATION

ART.	L mm	P mm	H mm	finition	CHF
FST7310S099	15	10	1290/1340	Galvanisé	20,50



**!** Dans les rayonnages d'une hauteur de 2003 mm, il est obligatoire d'installer un croisillon toutes les deux armatures. Dans les rayonnages d'une hauteur de 1009 mm, il n'est pas nécessaire d'installer des croisillons.



CHARGE UTILE



GALVANISÉ

# RAYONNAGES MONOBLOCS

## DOMINO



Les **rayonnages monoblocs porte-bacs** Domino disposent d'une **structure alvéolaire** pour la création d'entrepôts modulaires dans lesquels organiser des bacs à bec en fer ou en polypropylène. Il est en effet possible de les **empiler** en toute sécurité pour créer des solutions qui se développent en hauteur en fonction des espaces disponibles. L'extraction des bacs est rapide et sûre : un crochet spécial installé dans la partie avant des coulisses empêche la chute du bac.

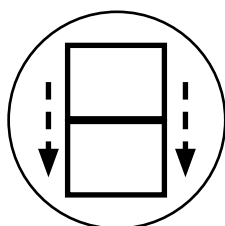

EMPILABLES

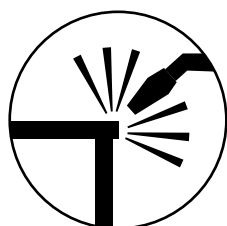

STRUCTURE SOUDÉE



PORTE-MODULE  
JUSQU'À 1 600 KG

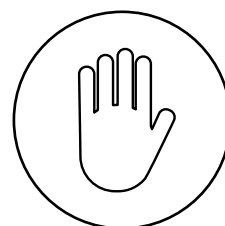

BUTÉE ANTICHUTE

# DOMINO



## RAYONNAGE AVEC 16 PICKING BOX MYTHOS TAILLE 3

ART.	L mm	P mm	H mm	RAL	CHF
<b>FED30440301</b>	1025	355	885	7000	751,50

Comprenant :

qté	descriptions
1	Rayonnage à 16 emplacements pour bacs taille 3
16	Bac en polypropylène Picking Box Mythos taille 3

## SUPERPOSABLES



n° châssis superposés	 de chaque châssis	 de chaque box
2	960	60
3	640	40



## RAYONNAGE AVEC 20 PICKING BOX MYTHOS TAILLE 4

ART.	L mm	P mm	H mm	RAL	CHF
<b>FED40540301</b>	1765	500	885	7000	1129,00

Comprenant :

qté	descriptions
1	Rayonnage à 20 emplacements pour bacs taille 4
20	Bac en polypropylène Picking Box Mythos taille 4

## SUPERPOSABLES

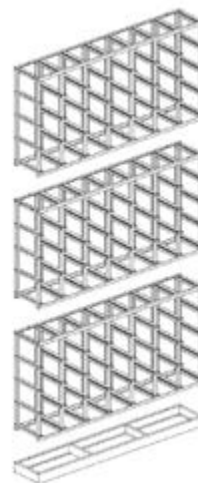

n° châssis superposés	 de chaque châssis	 de chaque box
3	1600	80



CHARGE UTILE



RAL 7000

# DOMINO



## RAYONNAGE AVEC 16 BACS TAILLE 3

ART.	L mm	P mm	H mm	RAL	CHF
FED30440201	1025	355	885	7000	1022,50

Comprenant :

qté	descriptions
1	Rayonnage à 16 emplacements pour bacs taille 3
16	Bac en métal taille 3



## RAYONNAGE AVEC 20 BACS TAILLE 4

ART.	L mm	P mm	H mm	RAL	CHF
FED40540201	1765	500	885	7000	1583,50

Comprenant :

qté	descriptions
1	Rayonnage à 20 emplacements pour bacs taille 4
20	Bac en métal taille 4



## SUPERPOSABLES



n° châssis superposés	de chaque châssis KG	de chaque box KG
2	960	60
3	640	40

## SUPERPOSABLES

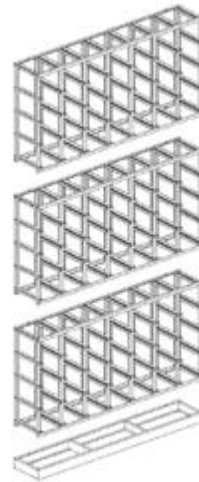

n° châssis superposés	de chaque châssis KG	de chaque box KG
3	1600	80

# DOMINO

## COMPOSANTS



RAYONNAGE VIDE

ART.	L mm	P mm	H mm	RAL	CHF
<b>FED30440A01</b>	1025	310	885	7000	524,00



RAYONNAGE VIDE

ART.	L mm	P mm	H mm	RAL	CHF
<b>FED40540A01</b>	1765	460	885	7000	654,50



COUVERCLE ANTIPOUSSIÈRE

ART.	L mm	P mm	H mm	RAL	CHF
<b>FED90340001</b>	1020	315	20	7000	53,50



COUVERCLE ANTIPOUSSIÈRE

ART.	L mm	P mm	H mm	RAL	CHF
<b>FED90450001</b>	1765	465	20	7000	76,00



SOCLE D'APPUI

ART.	L mm	P mm	H mm	RAL	CHF
<b>FED92340001</b>	1020	313	85	7000	121,00



SOCLE D'APPUI

ART.	L mm	P mm	H mm	RAL	CHF
<b>FED92450001</b>	1765	463	85	7000	148,00



CHARGE UTILE



RAL 7000

# ÉTABLIS D'ATELIER

## WORK

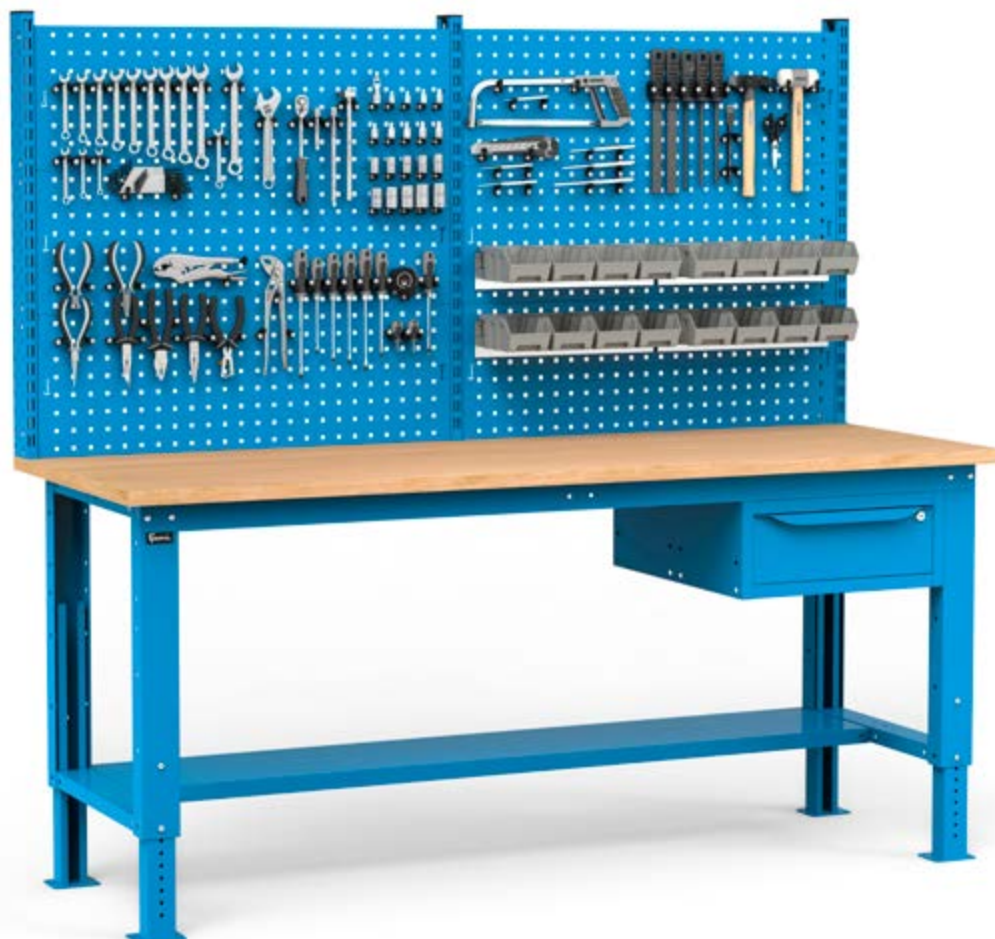

Les établis de la série Work sont des **solutions flexibles** et facilement personnalisables en fonction des besoins. Ils peuvent être configurés avec un **plateau** en bois multiplé de **hêtre** de 30 mm ou avec un plateau en acier de 2,5 mm et sont disponibles en **3 largeurs** : 1000, 1500 ou 2000 mm. Les établis Work peuvent disposer de **pieds en aciers fixes** et d'un **plateau inférieur** de série, ou d'un **demi-plateau inférieur** de série et de **pieds réglables en hauteur** prédisposés pour l'installation de roulettes. La structure en acier peut loger des armoires à portes ou à tiroirs, des plateaux ou des semi-plateaux, des panneaux perforés et des étagères.

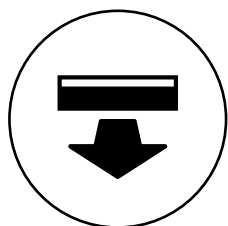

**TIROIRS À  
EXTRACTION SIMPLE**



**CHARGE UTILE  
DES TIROIRS 80 KG**

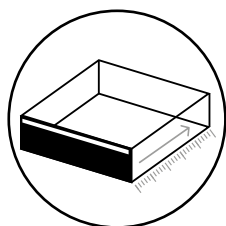

**PROFONDEUR UTILE  
DU TIROIR 513 MM**

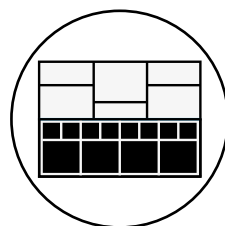

**MATÉRIEL DE  
SÉPARATION**

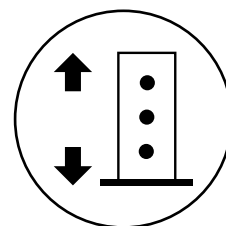

**PIEDS RÉGLABLES EN  
HAUTEUR**

## WORK



### PLATEAU EN BOIS DE HÊTRE

Le plateau en bois de hêtre offre robustesse et résistance, garantissant une surface stable et solide, parfaite pour les opérations lourdes et de précision. Il résiste aux rayures, aux chocs et autres formes d'usure et a une épaisseur de 30 mm.



### PLATEAU EN ACIER

Le plateau en acier est idéal pour les environnements de travail intensifs où sont utilisés des outils de coupe, grâce à sa haute résistance à l'usure et à l'abrasion. Il a une épaisseur de 2,5 mm et possède trois bords rehaussés.



### COUVERCLE EN ACIER CAOUTCHOUTÉ

Le couvercle en acier caoutchouté préserve l'intégrité du plan de travail en cas d'utilisation d'acides ou d'huiles, ou de travaux lourds. Il peut être appliqué sur des plateaux en multiplex comme en acier.



### ROUES

Les roulettes transforment les établis réglables en hauteur Work en postes de mobiles pratiques. Ils sont disponibles en caoutchouc synthétique antitraces ou en caoutchouc élastique et sont fournis en kits composés de 2 roulettes pivotantes avec frein et de 2 roulettes fixes.



### MATÉRIEL DE SÉPARATION

Le tiroir peut être subdivisé intérieurement à travers des **inserts pour petites pièces et des diviseurs longitudinaux et transversaux en métal**. Ces derniers sont fixés au fond perforé du tiroir à travers des vis pour éviter la chute du matériel stocké.

## MODULABLE ET EXTENSIBLE

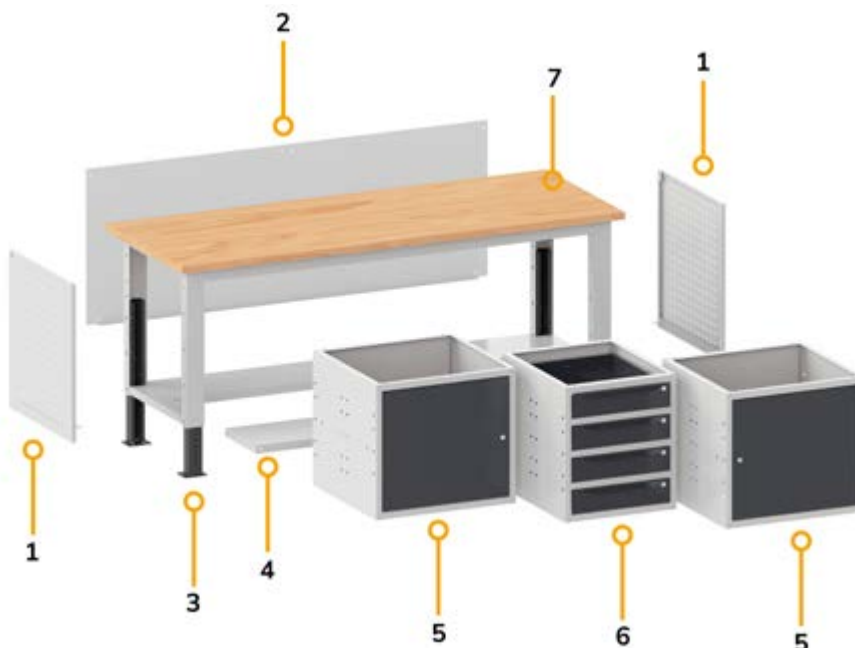

1. Panneau perforé latéral
2. Protection arrière
3. Pieds réglables
4. Demi-étagère supplémentaire
5. Armoire avec portes
6. Armoire avec 4 tiroirs
7. Plateau en bois de hêtre

# WORK



## DEMI-ÉTAGÈRE SUPPLÉMENTAIRE

La demi-étagère supplémentaire est installée dans la partie inférieure de l'établi pour disposer d'un support spacieux et peu encombrant pour les objets.



## ÉTAGÈRE SUPPLÉMENTAIRE

L'étagère supplémentaire optimise l'espace sur l'établi, offrant une surface supplémentaire pour stocker le matériel de travail.



## PANNEAU PERFORÉ LATÉRAL

Le panneau perforé transforme les côtés de l'établi en panneaux porte-outils pratiques, parfaits pour fixer des accessoires et des crochets à outils.

## COULEURS

L'établi Work est disponible en 12 combinaisons de couleurs, dont 2 en stock.

## ÉTABLI



7035  
7016



7035\*



5012



9002\*



7016\*



7000\*



5019\*



9010\*



6011\*



3003\*



5010\*



7035  
5012\*

\* Sur demande

	START	PRO	PRO+
	WORK	BR	MASTER
Largeur mm	1000-1500-2000	1024-1500-2000-3000	1300-1500-2000-2500-3000
Type plans de travail	Acier Multiplex	Multiplex	Multiplex
Profondeur plan de travail mm	750	750	750-800*
Épaisseur plateau de travail en bois de hêtre mm	30	40	40-50*
Couverture	Caoutchouté	Caoutchouté	Caoutchouté
Charge utile établi kg	1000	1000	800 - 1500
Réglable en hauteur	✓	✓	✓
Pieds fixes	✓	-	✓
Pieds avec roulettes	Établi réglable	-	✓
Pieds électrifiés	-	-	✓
Profondeur utile tiroirs	513 mm	447 mm - 27 EH	600 mm - 36 EH
Tiroir extraction totale	-	✓	✓
Charge utile des tiroirs kg	80	50-75-100	50-75-100-200
Tige anti-renversement tiroir	-	✓	✓
Panneau équipé	✓	✓	✓
Protection arrière	Accessoire	De série	Accessoire*



\* Sur demande



Outils non inclus



## EXEMPLES DE CONFIGURATION

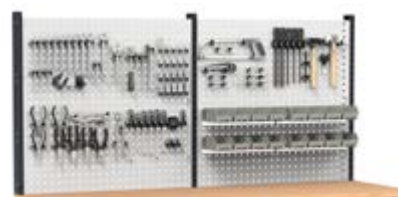

ART.	L mm	P mm	H mm	KG	RAL	CHF
<b>WORK2030</b>	2000	750	1675/2000	1000	7035+7016	1667,50
<b>WORK2036</b>	2000	750	1675/2000	1000	5012	1914,50

Comprenant :

qté	descriptions
1	Établi démonté réglable avec plateau en bois de hêtre 30 mm
1	Armoire L=500 mm avec 1 tiroir H=150 mm
1	Kit 3 montants double perforation
2	Kit 3 panneaux perforés/étagères avec 2 bordures
6	Crochet Unipok pour outils - Paquet de 30 pièces
4	Barre d'accrochage de bacs Picking Box taille 1/2
4	Kit 4 bacs Picking Box Air taille 1



RAL 7035 + RAL 7016



RAL 5012



300 kg

réglables en hauteur

Plateau en bois de hêtre épaisseur 30 mm

Livrés démontés

Pieds avec pas de vis de 25 mm

Roulettes en caoutchouc synthétique antitraces



ART.	L mm	P mm	H mm	RAL	CHF
WORK1553	1500	750	887/1212	7035+7016	784,00
WORK1554	1500	750	887/1212	5012	895,50

Comprenant :

qté	descriptions
1	Établi démonté réglable avec plateau en bois de hêtre 30 mm
2	Paire d'étriers de renfort
1	Kit 4 roulettes en caoutchouc synthétique antitraces Ø 125 mm

CONFIGURE



ART.	L mm	P mm	H mm	RAL	CHF
WORK1555	1500	750	887/1212	7035+7016	954,50
WORK1556	1500	750	887/1212	5012	1077,00

Comprenant :

qté	descriptions
1	Établi démonté réglable avec plateau en bois de hêtre 30 mm
1	Armoire L=500 mm avec 1 tiroir H=150 mm
1	Paire d'étriers de renfort
1	Kit 4 roulettes en caoutchouc synthétique antitraces Ø 125 mm

CONFIGURE



ART.	L mm	P mm	H mm	RAL	CHF
WORK1557	1500	750	887/1212	7035+7016	1486,50
WORK1558	1500	750	887/1212	5012	1697,50

Comprenant :

qté	descriptions
1	Établi démonté réglable avec plateau en bois de hêtre 30 mm
1	Armoire L=500 mm avec 4 tiroirs H=105 mm
1	Demi-étagère non rainurée L=1260 mm
1	Paire d'étriers de renfort
1	Kit 4 roulettes en caoutchouc synthétique antitraces Ø 125 mm

CONFIGURE

 **300 kg**

 **réglables en hauteur**

 **Plateau en bois de hêtre épaisseur 30 mm**

 **Livrés démontés**

 **Pieds avec pas de vis de 25 mm**

 **Roulettes en caoutchouc synthétique antitraces**



ART.	L mm	P mm	H mm	RAL	CHF
<b>WORK2056</b>	2000	750	887/1212	7035+7016	882,50
<b>WORK2057</b>	2000	750	887/1212	5012	992,50

Comprenant :

qté	descriptions
1	Établi démonté réglable avec plateau en bois de hêtre 30 mm
2	Paire d'étriers de renfort
1	Kit 4 roulettes en caoutchouc synthétique antitraces Ø 125 mm

[CONFIGURE](#) 



ART.	L mm	P mm	H mm	RAL	CHF
<b>WORK2058</b>	2000	750	887/1212	7035+7016	1053,00
<b>WORK2059</b>	2000	750	887/1212	5012	1174,00

Comprenant :

qté	descriptions
1	Établi démonté réglable avec plateau en bois de hêtre 30 mm
1	Armoire L=500 mm avec 1 tiroir H=150 mm
1	Paire d'étriers de renfort
1	Kit 4 roulettes en caoutchouc synthétique antitraces Ø 125 mm

[CONFIGURE](#) 



ART.	L mm	P mm	H mm	RAL	CHF
<b>WORK2060</b>	2000	750	887/1212	7035+7016	1604,00
<b>WORK2061</b>	2000	750	887/1212	5012	1816,50

Comprenant :

qté	descriptions
1	Établi démonté réglable avec plateau en bois de hêtre 30 mm
1	Armoire L=500 mm avec 4 tiroirs H=105 mm
1	Demi-étagère non rainurée L=1760 mm
1	Paire d'étriers de renfort
1	Kit 4 roulettes en caoutchouc synthétique antitraces Ø 125 mm

[CONFIGURE](#) 



CHARGE UTILE



ROULETTE FIXE



ROULETTE PIVOTANTE AVEC FREIN







RAL 7035 + RAL 7016



RAL 5012



-  **1000 kg**
-  **Livrés démontés**
-  **Plateau en bois de hêtre épaisseur 30 mm**
-  **Charge utile des tiroirs 80 kg**
-  **Extraction du tiroir 86%**



ART.	L mm	P mm	H mm	RAL	CHF
<b>WORK1541</b>	1500	750	882	7035+7016	741,00
<b>WORK1542</b>	1500	750	882	5012	782,00

Comprenant :

qté	descriptions
1	Établi démonté avec plateau en bois de hêtre 40 mm
1	Armoire L=500 mm avec 1 tiroir H=150 mm

[CONFIGURE](#) 



ART.	L mm	P mm	H mm	RAL	CHF
<b>WORK1543</b>	1500	750	882	7035+7016	1197,00
<b>WORK1544</b>	1500	750	882	5012	1317,00

Comprenant :

qté	descriptions
1	Établi démonté avec plateau en bois de hêtre 40 mm
1	Armoire L=500 mm avec 4 tiroirs H=105 mm

[CONFIGURE](#) 







ART.	L mm	P mm	H mm	RAL	CHF
<b>WORK1545</b>	1500	750	882	7035+7016	1396,00
<b>WORK1546</b>	1500	750	882	5012	1554,00

Comprenant :

qté	descriptions
1	Établi démonté avec plateau en bois de hêtre 40 mm
1	Armoire L=500 mm avec 4 tiroirs H=105 mm
1	Protection arrière
1	Étagère non rainurée L=760 mm

[CONFIGURE](#) 

-  **1000 kg**
-  **réglables en hauteur**
-  **Plateau en bois de hêtre épaisseur 30 mm**
-  **Livrés démontés**
-  **Pieds avec pas de vis de 25 mm**



ART.	L mm	P mm	H mm	RAL	CHF
<b>WORK1501</b>	1500	750	732/1057	7035+7016	812,00
<b>WORK1502</b>	1500	750	732/1057	5012	932,50

Comprenant :

qté	descriptions
1	Établi démonté réglable avec plateau en bois de hêtre 30 mm
1	Armoire L=500 mm avec 1 tiroir H=150 mm

[CONFIGURE](#) 



ART.	L mm	P mm	H mm	RAL	CHF
<b>WORK1503</b>	1500	750	732/1057	7035+7016	1344,00
<b>WORK1504</b>	1500	750	732/1057	5012	1553,00

Comprenant :

qté	descriptions
1	Établi démonté réglable avec plateau en bois de hêtre 30 mm
1	Armoire L=500 mm avec 4 tiroirs H=105 mm
1	Demi-étagère non rainurée L=1260 mm

[CONFIGURE](#) 



ART.	L mm	P mm	H mm	RAL	CHF
<b>WORK1507</b>	1500	750	732/1057	7035+7016	1457,50
<b>WORK1508</b>	1500	750	732/1057	5012	1697,50

Comprenant :

qté	descriptions
1	Établi démonté réglable avec plateau en bois de hêtre 30 mm
1	Armoire L=500 mm avec 4 tiroirs H=105 mm
1	Protection arrière
1	Demi-étagère non rainurée L=760 mm
1	Support pour demi-étagère intermédiaire

[CONFIGURE](#) 



CHARGE UTILE







RAL 7035 + RAL 7016



RAL 5012



-  **1000 kg**
-  **réglables en hauteur**
-  **Plateau en bois de hêtre épaisseur 30 mm**
-  **Livrés démontés**
-  **Pieds avec pas de vis de 25 mm**



ART.	L mm	P mm	H mm	RAL	CHF
<b>WORK1505</b>	1500	750	732/1057	7035+7016	1614,50
<b>WORK1506</b>	1500	750	732/1057	5012	1856,50

Comprenant :

qté	descriptions
1	Établi démonté réglable avec plateau en bois de hêtre 30 mm
1	Armoire L=500 mm avec 4 tiroirs H=105 mm
1	Armoire L=500 mm avec 1 porte et 1 étagère réglable
1	Plaque de fond d'armoire L=500 mm

CONFIGURE 



ART.	L mm	P mm	H mm	RAL	CHF
<b>WORK1511</b>	1500	750	732/1057	7035+7016	1425,50
<b>WORK1512</b>	1500	750	732/1057	5012	1604,50

Comprenant :

qté	descriptions
1	Établi démonté réglable avec plateau en bois de hêtre 30 mm
2	Armoire L=629 mm avec 1 tiroir H=150 mm et 1 porte
1	Demi-étagère non rainurée L=1260 mm

CONFIGURE 



ART.	L mm	P mm	H mm	RAL	CHF
<b>WORK1509</b>	1500	750	732/1057	7035+7016	1690,00
<b>WORK1510</b>	1500	750	732/1057	5012	1935,50

Comprenant :

qté	descriptions
1	Établi démonté réglable avec plateau en bois de hêtre 30 mm
1	Armoire L=629 mm avec 4 tiroirs H=105 mm
1	Armoire L=629 mm avec 1 porte et 1 étagère réglable
1	Demi-étagère non rainurée L=1260 mm

CONFIGURE 

## CONFIGURATIONS ALTERNATIVES

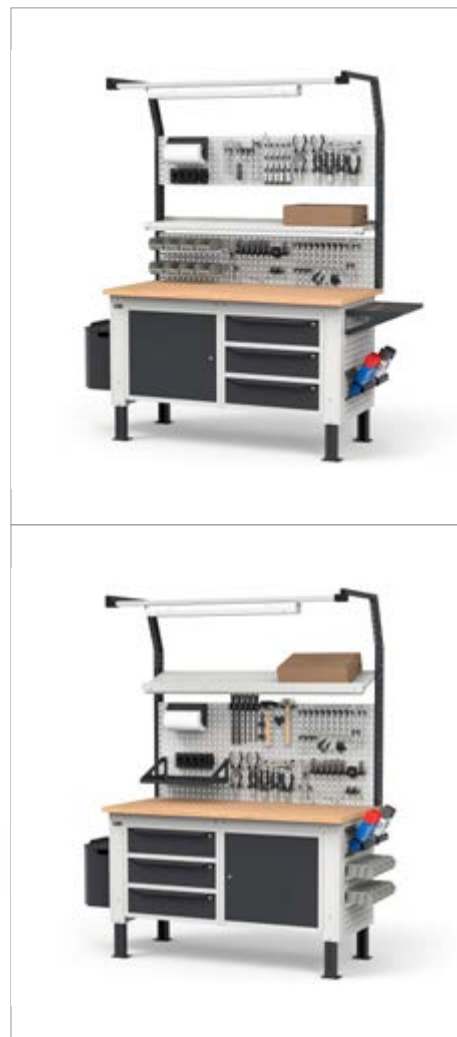

Outils non inclus



ART.	L mm	P mm	H mm	KG	RAL	CHF
<b>WORK1540</b>	1500	750	1977/2302	1000	7035+7016	3367,50





Comprenant :

qté	descriptions	qté	descriptions
1	Établi démonté réglable avec plateau en bois de hêtre 30 mm	1	Kit 3 panneaux perforés/étagères avec 2 bordures
1	Armoire L=629 mm avec 1 porte et 1 étagère réglable	1	Lampe double
1	Plaque de fond d'armoire L=629 mm	1	Lampe simple
1	Armoire L=629 mm avec 3 tiroirs H=150 mm	1	Kit porte-rouleau avec papier ø 130 mm
2	Panneau perforé latéral	1	Support multiprise à 4 compartiments
1	Poubelle capacité 30 L	1	Multiprise Schuko à 4 compartiments
1	Grande étagère réversible	1	Câble de raccordement Wieland Schuko/français
2	Porte-bombes aérosol incliné à 2 emplacements	4	Crochet Unipok pour outils - Paquet de 30 pièces
1	Kit 2 montants double perforation pour établis	2	Barre d'accrochage de bacs Picking Box taille 1/2
1	Kit 2 supports inclinés avec rail	2	Kit 4 bacs Picking Box Air taille 1



CHARGE UTILE RAL 7035 + RAL 7016 RAL 5012



-  **1000 kg**
-  **réglables en hauteur**
-  **Plateau en bois de hêtre épaisseur 30 mm**
-  **Livrés démontés**
-  **Pieds avec pas de vis de 25 mm**



ART.	L mm	P mm	H mm	RAL	CHF
<b>WORK1528</b>	1500	750	1675/2000	7035+7016	1330,00
<b>WORK1534</b>	1500	750	1675/2000	5012	1560,50

Comprenant :

qté	descriptions
1	Établi démonté réglable avec plateau en bois de hêtre 30 mm
1	Armoire L=500 mm avec 1 tiroir H=150 mm
1	Kit 2 montants double perforation pour établis
1	Kit 3 panneaux perforés/étagères avec 2 bordures
6	Crochet Unipok pour outils - Paquet de 30 pièces
2	Barre d'accrochage de bacs Picking Box taille 1/2
2	Kit 4 bacs Picking Box Air taille 1

Outils non inclus



[CONFIGURE](#)



ART.	L mm	P mm	H mm	RAL	CHF
<b>WORK1529</b>	1500	750	1675/2000	7035+7016	1862,00
<b>WORK1535</b>	1500	750	1675/2000	5012	2181,00

Comprenant :

qté	descriptions
1	Établi démonté réglable avec plateau en bois de hêtre 30 mm
1	Armoire L=500 mm avec 4 tiroirs H=105 mm
1	Demi-étagère non rainurée L=1260 mm
1	Kit 2 montants double perforation pour établis
1	Kit 3 panneaux perforés/étagères avec 2 bordures
6	Crochet Unipok pour outils - Paquet de 30 pièces
2	Barre d'accrochage de bacs Picking Box taille 1/2
2	Kit 4 bacs Picking Box Air taille 1

Outils non inclus



[CONFIGURE](#)



ART.	L mm	P mm	H mm	RAL	CHF
<b>WORK1530</b>	1500	750	1675/2000	7035+7016	1975,50
<b>WORK1536</b>	1500	750	1675/2000	5012	2325,50

Comprenant :

qté	descriptions
1	Établi démonté réglable avec plateau en bois de hêtre 30 mm
1	Protection arrière
1	Armoire L=500 mm avec 4 tiroirs H=105 mm
1	Demi-étagère non rainurée L=760 mm
1	Support pour demi-étagère intermédiaire
1	Kit 2 montants double perforation pour établis
1	Kit 3 panneaux perforés/étagères avec 2 bordures
6	Crochet Unipok pour outils - Paquet de 30 pièces
2	Barre d'accrochage de bacs Picking Box taille 1/2
2	Kit 4 bacs Picking Box Air taille 1

Outils non inclus



[CONFIGURE](#)



## EXEMPLES DE CONFIGURATION

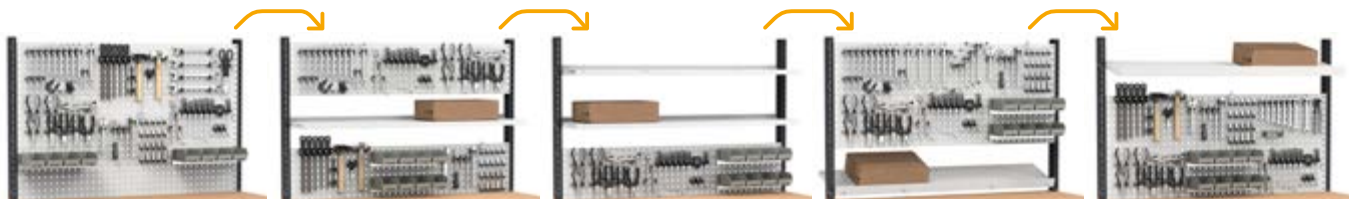

Outils non inclus



CONFIGURE

ART.	L mm	P mm	H mm	RAL	CHF
<b>WORK1531</b>	1500	750	1675/2000	7035+7016	2132,50
<b>WORK1537</b>	1500	750	1675/2000	5012	2484,50

Comprenant :

qté	descriptions
1	Établi démonté réglable avec plateau en bois de hêtre 30 mm
1	Armoire L=500 mm avec 1 porte et 1 étagère réglable
1	Plaque de fond d'armoire L=500 mm
1	Armoire L=500 mm avec 4 tiroirs H=105 mm
1	Kit 2 montants double perforation pour établis
1	Kit 3 panneaux perforés/étagères avec 2 bordures
6	Crochet Unipok pour outils - Paquet de 30 pièces
2	Barre d'accrochage de bacs Picking Box taille 1/2
2	Kit 4 bacs Picking Box Air taille 1



Outils non inclus



CONFIGURE

ART.	L mm	P mm	H mm	RAL	CHF
<b>WORK1532</b>	1500	750	1675/2000	7035+7016	1943,50
<b>WORK1538</b>	1500	750	1675/2000	5012	2232,50

Comprenant :

qté	descriptions
1	Établi démonté réglable avec plateau en bois de hêtre 30 mm
2	Armoire L=629 mm avec 1 tiroir H=150 mm et 1 porte
1	Demi-étagère non rainurée L=1260 mm
1	Kit 2 montants double perforation pour établis
1	Kit 3 panneaux perforés/étagères avec 2 bordures
6	Crochet Unipok pour outils - Paquet de 30 pièces
2	Barre d'accrochage de bacs Picking Box taille 1/2
2	Kit 4 bacs Picking Box Air taille 1



Outils non inclus



CONFIGURE

ART.	L mm	P mm	H mm	RAL	CHF
<b>WORK1533</b>	1500	750	1675/2000	7035+7016	2208,00
<b>WORK1539</b>	1500	750	1675/2000	5012	2563,50

Comprenant :

qté	descriptions
1	Établi démonté réglable avec plateau en bois de hêtre 30 mm
1	Armoire L=629 mm avec 1 porte et 1 étagère réglable
1	Armoire L=629 mm avec 4 tiroirs H=105 mm
1	Demi-étagère non rainurée L=1260 mm
1	Kit 2 montants double perforation pour établis
1	Kit 3 panneaux perforés/étagères avec 2 bordures
6	Crochet Unipok pour outils - Paquet de 30 pièces
2	Barre d'accrochage de bacs Picking Box taille 1/2
2	Kit 4 bacs Picking Box Air taille 1







CHARGE UTILE

RAL 7035 + RAL 7016

RAL 5012



-  **1000 kg**
-  **Livrés démontés**
-  **Plateau en bois de hêtre épaisseur 30 mm**
-  **Charge utile des tiroirs 80 kg**
-  **Extraction du tiroir 86%**



ART.	L mm	P mm	H mm	RAL	CHF
<b>WORK2044</b>	2000	750	882	7035+7016	839,50
<b>WORK2045</b>	2000	750	882	5012	897,50

Comprenant :

qté	descriptions
1	Établi démonté avec plateau en bois de hêtre 40 mm
1	Armoire L=500 mm avec 1 tiroir H=150 mm

[CONFIGURE](#) 



ART.	L mm	P mm	H mm	RAL	CHF
<b>WORK2046</b>	2000	750	882	7035+7016	1295,50
<b>WORK2047</b>	2000	750	882	5012	1432,50

Comprenant :

qté	descriptions
1	Établi démonté avec plateau en bois de hêtre 40 mm
1	Armoire L=500 mm avec 4 tiroirs H=105 mm

[CONFIGURE](#) 



ART.	L mm	P mm	H mm	RAL	CHF
<b>WORK2048</b>	2000	750	882	7035+7016	1912,50
<b>WORK2049</b>	2000	750	882	5012	2121,50

Comprenant :

qté	descriptions
1	Établi démonté avec plateau en bois de hêtre 40 mm
1	Armoire L=500 mm avec 4 tiroirs H=105 mm
2	Armoire L=629 mm avec 1 porte et 1 étagère réglable

[CONFIGURE](#) 

 **1000 kg**

 **réglables en hauteur**

 **Plateau en bois de hêtre épaisseur 30 mm**

 **Livrés démontés**

 **Pieds avec pas de vis de 25 mm**



ART.	L mm	P mm	H mm	RAL	CHF
<b>WORK2001</b>	2000	750	732/1057	7035+7016	910,50
<b>WORK2002</b>	2000	750	732/1057	5012	1029,50

Comprenant :

qté	descriptions
1	Établi démonté réglable avec plateau en bois de hêtre 30 mm
1	Armoire L=500 mm avec 1 tiroir H=150 mm

**CONFIGURE** 



ART.	L mm	P mm	H mm	RAL	CHF
<b>WORK2003</b>	2000	750	732/1057	7035+7016	1461,50
<b>WORK2004</b>	2000	750	732/1057	5012	1672,00

Comprenant :

qté	descriptions
1	Établi démonté réglable avec plateau en bois de hêtre 30 mm
1	Armoire L=500 mm avec 4 tiroirs H=105 mm
1	Demi-étagère non rainurée L=1760 mm

**CONFIGURE** 



ART.	L mm	P mm	H mm	RAL	CHF
<b>WORK2009</b>	2000	750	732/1057	7035+7016	2078,50
<b>WORK2010</b>	2000	750	732/1057	5012	2361,00

Comprenant :

qté	descriptions
1	Établi démonté réglable avec plateau en bois de hêtre 30 mm
1	Armoire L=500 mm avec 4 tiroirs H=105 mm
2	Armoire L=629 mm avec 1 porte et 1 étagère réglable
1	Demi-étagère non rainurée L=1760 mm

**CONFIGURE** 



CHARGE UTILE







RAL 7035 + RAL 7016



RAL 5012



-  **1000 kg**
-  **réglables en hauteur**
-  **Plateau en bois de hêtre épaisseur 30 mm**
-  **Livrés démontés**
-  **Pieds avec pas de vis de 25 mm**



ART.	L mm	P mm	H mm	RAL	CHF
<b>WORK2005</b>	2000	750	732/1057	7035+7016	1745,00
<b>WORK2006</b>	2000	750	732/1057	5012	1991,50

Comprenant :

qté	descriptions
1	Établi démonté réglable avec plateau en bois de hêtre 30 mm
1	Armoire L=500 mm avec 4 tiroirs H=105 mm
1	Armoire L=500 mm avec 1 porte et 1 étagère réglable
1	Demi-étagère non rainurée L=1760 mm

[CONFIGURE](#) 



ART.	L mm	P mm	H mm	RAL	CHF
<b>WORK2007</b>	2000	750	732/1057	7035+7016	1921,50
<b>WORK2008</b>	2000	750	732/1057	5012	2205,50

Comprenant :

qté	descriptions
1	Établi démonté réglable avec plateau en bois de hêtre 30 mm
1	Armoire L=500 mm avec 4 tiroirs H=105 mm
1	Armoire L=500 mm avec 1 porte et 1 étagère réglable
1	Protection arrière
1	Demi-étagère non rainurée L=760 mm
1	Plaque de fond d'armoire L=500 mm

[CONFIGURE](#) 



ART.	L mm	P mm	H mm	RAL	CHF
<b>WORK2011</b>	2000	750	732/1057	7035+7016	1883,50
<b>WORK2012</b>	2000	750	732/1057	5012	2088,00

Comprenant :

qté	descriptions
1	Établi démonté réglable avec plateau en bois de hêtre 30 mm
1	Armoire L=500 mm avec 1 tiroir H=150 mm et 1 porte
2	Armoire L=629 mm avec 1 tiroir H=150 mm et 1 porte
1	Demi-étagère non rainurée L=1760 mm

[CONFIGURE](#) 

## CONFIGURATIONS ALTERNATIVES



Outils non inclus

[CONFIGURE](#)

PATENTED\*

ART.	L mm	P mm	H mm	KG	RAL	CHF
<b>WORK2043</b>	2000	750	1977/2302	1000	7035+7016	3950,50

Comprenant :

qté	descriptions	qté	descriptions
1	Établi démonté réglable avec plateau en bois de hêtre 30 mm	2	Kit 3 panneaux perforés/étagères avec 2 bordures
2	Armoire L=629 mm avec 1 porte et 1 étagère réglable	1	Lampe double
1	Armoire L=500 mm avec 3 tiroirs H=150 mm	2	Porte-bombes aérosol incliné à 2 emplacements
1	Demi-étagère non rainurée L=1760 mm	1	Kit porte-rouleau avec papier Ø=240 mm
2	Panneau perforé latéral	7	Crochet Unipok pour outils - Paquet de 30 pièces
1	Poubelle capacité 30 L	1	Support multiprise à 4 compartiments
2	Porte-silicone incliné à 2 emplacements	1	Multiprise Schuko à 4 compartiments
1	Poche porte-documents format A4	1	Câble de raccordement Wieland Schuko/français
1	Kit 3 montants double perforation	1	Grande étagère réversible
1	Kit 3 supports inclinés avec 2 rails		



CHARGE UTILE







RAL 7035 + RAL 7016



RAL 5012



-  **1000 kg**
-  **réglables en hauteur**
-  **Plateau en bois de hêtre épaisseur 30 mm**
-  **Livrés démontés**
-  **Pieds avec pas de vis de 25 mm**



Outils non inclus



[CONFIGURE](#)



Outils non inclus



[CONFIGURE](#)



Outils non inclus



[CONFIGURE](#)

ART.	L mm	P mm	H mm	RAL	CHF
<b>WORK2030</b>	2000	750	1675/2000	7035+7016	1667,50
<b>WORK2036</b>	2000	750	1675/2000	5012	1914,50

Comprenant :

qté	descriptions
1	Établi démonté réglable avec plateau en bois de hêtre 30 mm
1	Armoire L=500 mm avec 1 tiroir H=150 mm
1	Kit 3 montants double perforation
2	Kit 3 panneaux perforés/étagères avec 2 bordures
6	Crochet Unipok pour outils - Paquet de 30 pièces
4	Barre d'accrochage de bacs Picking Box taille 1/2
4	Kit 4 bacs Picking Box Air taille 1

ART.	L mm	P mm	H mm	RAL	CHF
<b>WORK2031</b>	2000	750	1675/2000	7035+7016	2218,50
<b>WORK2037</b>	2000	750	1675/2000	5012	2557,00

Comprenant :

qté	descriptions
1	Établi démonté réglable avec plateau en bois de hêtre 30 mm
1	Armoire L=500 mm avec 4 tiroirs H=105 mm
1	Demi-étagère non rainurée L=1760 mm
1	Kit 3 montants double perforation
2	Kit 3 panneaux perforés/étagères avec 2 bordures
6	Crochet Unipok pour outils - Paquet de 30 pièces
4	Barre d'accrochage de bacs Picking Box taille 1/2
4	Kit 4 bacs Picking Box Air taille 1

ART.	L mm	P mm	H mm	RAL	CHF
<b>WORK2032</b>	2000	750	1675/2000	7035+7016	2502,00
<b>WORK2038</b>	2000	750	1675/2000	5012	2876,50

Comprenant :

qté	descriptions
1	Établi démonté réglable avec plateau en bois de hêtre 30 mm
1	Armoire L=500 mm avec 1 porte et 1 étagère réglable
1	Armoire L=500 mm avec 4 tiroirs H=105 mm
1	Demi-étagère non rainurée L=1760 mm
1	Kit 3 montants double perforation
2	Kit 3 panneaux perforés/étagères avec 2 bordures
6	Crochet Unipok pour outils - Paquet de 30 pièces
4	Barre d'accrochage de bacs Picking Box taille 1/2
4	Kit 4 bacs Picking Box Air taille 1

## EXEMPLES DE CONFIGURATION

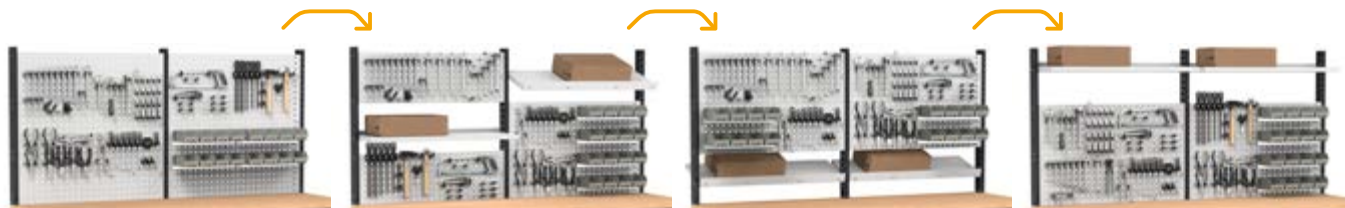

Outils non inclus



[CONFIGURE](#)



Outils non inclus



[CONFIGURE](#)



Outils non inclus



[CONFIGURE](#)

ART.	L mm	P mm	H mm	RAL	CHF
<b>WORK2033</b>	2000	750	1675/2000	7035+7016	2678,50
<b>WORK2039</b>	2000	750	1675/2000	5012	3090,50

Comprenant :

qté	descriptions
1	Établi démonté réglable avec plateau en bois de hêtre 30 mm
1	Protection arrière
1	Armoire L=500 mm avec 1 porte et 1 étagère réglable
1	Plaque de fond d'armoire L=500 mm
1	Armoire L=500 mm avec 4 tiroirs H=105 mm
1	Demi-étagère non rainurée L=760 mm
1	Kit 3 montants double perforation
2	Kit 3 panneaux perforés/étagères avec 2 bordures
6	Crochet Unipok pour outils - Paquet de 30 pièces
4	Barre d'accrochage de bacs Picking Box taille 1/2
4	Kit 4 bacs Picking Box Air taille 1

ART.	L mm	P mm	H mm	RAL	CHF
<b>WORK2034</b>	2000	750	1675/2000	7035+7016	2640,50
<b>WORK2040</b>	2000	750	1675/2000	5012	2973,00

Comprenant :

qté	descriptions
1	Établi démonté réglable avec plateau en bois de hêtre 30 mm
2	Armoire L=629 mm avec 1 tiroir H=150 mm et 1 porte
1	Armoire L=500 mm avec 1 tiroir H=150 mm et 1 porte
1	Demi-étagère non rainurée L=1760 mm
1	Kit 3 montants double perforation
2	Kit 3 panneaux perforés/étagères avec 2 bordures
6	Crochet Unipok pour outils - Paquet de 30 pièces
4	Barre d'accrochage de bacs Picking Box taille 1/2
4	Kit 4 bacs Picking Box Air taille 1

ART.	L mm	P mm	H mm	RAL	CHF
<b>WORK2035</b>	2000	750	1675/2000	7035+7016	2835,50
<b>WORK2041</b>	2000	750	1675/2000	5012	3246,00

Comprenant :

qté	descriptions
1	Établi démonté réglable avec plateau en bois de hêtre 30 mm
2	Armoire L=629 mm avec 1 porte et 1 étagère réglable
1	Armoire L=500 mm avec 4 tiroirs H=105 mm
1	Demi-étagère non rainurée L=1760 mm
1	Kit 3 montants double perforation
2	Kit 3 panneaux perforés/étagères avec 2 bordures
6	Crochet Unipok pour outils - Paquet de 30 pièces
4	Barre d'accrochage de bacs Picking Box taille 1/2
4	Kit 4 bacs Picking Box Air taille 1



CHARGE UTILE RAL 7035 + RAL 7016 RAL 5012

L ➤ 1000 - 1500 - 2000 mm

 1000 kg

 Plateau en bois de hêtre épaisseur 30 mm

 Livrés démontés

 plateau en acier épaisseur 2,5 mm



3D



3D

3D

3D

### ÉTABLI AVEC PLATEAU EN ACIER

ART.	L mm	P mm	H mm	plateau		RAL	CHF
				matériau	mm		
FBG01S1000F00PD	1031	704	887	Acier	2,5	7035+7016	429,00
FBG01S1000F0004	1031	704	887	Acier	2,5	5012	499,50
FBG01S1500F00PD	1507	704	887	Acier	2,5	7035+7016	536,50
FBG01S1500F0004	1507	704	887	Acier	2,5	5012	643,50
FBG01S2000F00PD	2007	704	887	Acier	2,5	7035+7016	635,00
FBG01S2000F0004	2007	704	887	Acier	2,5	5012	741,00

### ÉTABLI AVEC PLATEAU EN BOIS

ART.	L mm	P mm	H mm	plateau		RAL	CHF
				matériau	mm		
FBG02S1000F0008	1024	750	882	Multiplex	30	7035	429,00
FBG02S1000F0004	1024	750	882	Multiplex	30	5012	451,50
FBG02S1500F0008	1500	750	882	Multiplex	30	7035	536,50
FBG02S1500F0004	1500	750	882	Multiplex	30	5012	564,50
FBG02S2000F0008	2000	750	882	Multiplex	30	7035	635,00
FBG02S2000F0004	2000	750	882	Multiplex	30	5012	680,00



### EMBALLAGE ÉTABLI DÉMONTÉ



#### COUVERTURE EN ACIER CAOUTCHOUTÉ À 2 CÔTÉS POUR PLATEAU EN ACIER

ART.	L mm	P mm	H mm	CHF
FBG32100007	1024	702	27	164,00
FBG32150007	1500	702	27	230,50
FBG32200007	2000	702	27	297,00



#### COUVERTURE EN ACIER CAOUTCHOUTÉ À 2 CÔTÉS POUR PLATEAU EN BOIS DE HÊTRE

ART.	L mm	P mm	H mm	CHF
FBL22300007	1024	750	22	164,00
MBC15752G020V07	1500	750	22	240,00
MBC20752G020V07	2000	750	22	308,00

# WORK

## COMPOSANTS

L ➤ 1000 - 1500 - 2000 mm

 1000 kg

↑  
↓ réglables en hauteur

 Plateau en bois de hêtre épaisseur 30 mm

 Livrés démontés

 Pieds avec pas de vis de 25 mm

 plateau en acier épaisseur 2,5 mm



3D

3D

3D

### ÉTABLI RÉGLABLE AVEC PLATEAU EN ACIER

ART.	L mm	P mm	H mm	plateau		RAL	CHF
				matériau	mm		
FBG01S1000R00PD	1031	704	737/1062	Acier	2,5	7035+7016	500,50
FBG01S1000R0004	1031	704	737/1062	Acier	2,5	5012	571,00
FBG01S1500R00PD	1507	704	737/1062	Acier	2,5	7035+7016	607,50
FBG01S1500R0004	1507	704	737/1062	Acier	2,5	5012	715,00
FBG01S2000R00PD	2007	704	737/1062	Acier	2,5	7035+7016	706,00
FBG01S2000R0004	2007	704	737/1062	Acier	2,5	5012	812,00

### ÉTABLI RÉGLABLE AVEC PLATEAU EN BOIS

ART.	L mm	P mm	H mm	plateau		RAL	CHF
				matériau	mm		
FBG02S1000R00PD	1024	750	732/1057	Multiplex	30	7035+7016	500,50
FBG02S1000R0004	1024	750	732/1057	Multiplex	30	5012	571,00
FBG02S1500R00PD	1500	750	732/1057	Multiplex	30	7035+7016	607,50
FBG02S1500R0004	1500	750	732/1057	Multiplex	30	5012	715,00
FBG02S2000R00PD	2000	750	732/1057	Multiplex	30	7035+7016	706,00
FBG02S2000R0004	2000	750	732/1057	Multiplex	30	5012	812,00





### EMBALLAGE ÉTABLI DÉMONTÉ

#### KIT ROULETTES

Convenant uniquement aux établi réglable en hauteur Work



ART.	Ø mm	KG	H mm	matériau			CHF
FKRU1252101	125	300	155	Caoutchouc synthétique antitraçes	2	2	108,50
FKRS1252101	125	750	155	Caoutchouc élastique	2	2	174,00

 ROULETTE PIVOTANTE AVEC FREIN

 ROULETTE FIXE

#### PAIRE D'ÉTRIERS DE RENFORT

ART.	L mm	P mm	H mm	RAL	CHF
FBGKITS0008	145	39	145	7035	34,00
FBGKITS0004	145	39	145	5012	36,00

 Utiliser une paire d'étriers par pied en l'absence de bloc-tiroirs

 CHARGE UTILE

 ÉPAISSEUR

 RAL 7035 + RAL 7016

 RAL 5012

 RAL 7035

# WORK

## COMPOSANTS SCHÉMA TECHNIQUE

### 2000

### 1000



### 1500

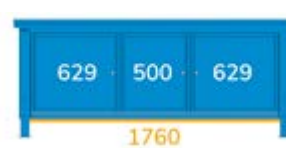
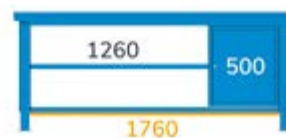
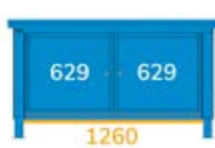

## ARMOIRES

L ➔ 500 mm

### ARMOIRE AVEC 1 TIROIR



ART.	L mm	P mm	H mm	tiroirs				RAL	CHF
				n°	H mm	KG	☑		
FBG03S50C0001PD	500	630	210	1	150	80	86%	7035+7016	204,50
FBG03S50C000104	500	630	210	1	150	80	86%	5012	217,50

### ARMOIRE AVEC 3 TIROIRS



ART.	L mm	P mm	H mm	tiroirs				RAL	CHF
				n°	H mm	KG	☑		
FBG03S50C0002PD	500	630	570	3	150	80	86%	7035+7016	488,00
FBG03S50C000204	500	630	570	3	150	80	86%	5012	571,00

### ARMOIRE AVEC 4 TIROIRS



ART.	L mm	P mm	H mm	tiroirs				RAL	CHF
				n°	H mm	KG	☑		
FBG03S50C0003PD	500	630	570	4	105	80	86%	7035+7016	660,50
FBG03S50C000304	500	630	570	4	105	80	86%	5012	752,50

### ARMOIRE AVEC 1 TIROIR ET 1 PORTE



ART.	L mm	P mm	H mm	tiroirs				porte		RAL	CHF
				n°	H mm	KG	☑	n°	H entrée mm		
FBG03S50C0004PD	500	630	570	1	150	80	86%	1	310	7035+7016	340,50
FBG03S50C000404	500	630	570	1	150	80	86%	1	310	5012	364,50

⚠ Sans plaque de fond

### ARMOIRE AVEC 1 PORTE ET 1 ÉTAGÈRE



ART.	L mm	P mm	H mm	porte		RAL	CHF
				n°	H entrée mm		
FBG03S50C0005PD	500	612	570	1	491	7035+7016	283,50
FBG03S50C000504	500	612	570	1	491	5012	319,50

⚠ Sans plaque de fond

## PLAQUE DE FOND



### PLAQUE DE FOND D'ARMOIRE L= 500 mm

ART.	L mm	P mm	H mm	RAL	CHF
FBG16S50V0V0008	494	572	4	7035	63,00
FBG16S50V0V0004	494	572	4	5012	69,50

⚠ À utiliser uniquement dans les armoires avec porte lorsqu'il y a une demi-étagère



### PLAQUE DE FOND D'ARMOIRE L= 629 mm

ART.	L mm	P mm	H mm	RAL	CHF
FBG16S63V0V0008	623	572	4	7035	63,00
FBG16S63V0V0004	623	572	4	5012	69,50

⚠ À utiliser uniquement dans les armoires avec porte lorsqu'il y a une demi-étagère



## ARMOIRES

L → 629 mm



### ARMOIRE AVEC 3 TIROIRS

ART.	L mm	P mm	H mm	tiroirs				RAL	CHF
				n°	H mm	KG	EXTRACTION		
FBG03S63C0002PD	629	630	570	3	150	80	86%	7035+7016	541,00
FBG03S63C000204	629	630	570	3	150	80	86%	5012	621,00



### ARMOIRE AVEC 4 TIROIRS

ART.	L mm	P mm	H mm	tiroirs				RAL	CHF
				n°	H mm	KG	EXTRACTION		
FBG03S63C0003PD	629	630	570	4	105	80	86%	7035+7016	698,00
FBG03S63C000304	629	630	570	4	105	80	86%	5012	790,50



### ARMOIRE AVEC 1 TIROIR ET 1 PORTE

ART.	L mm	P mm	H mm	tiroirs				porte		RAL	CHF
				n°	H mm	KG	EXTRACTION	n°	H entrée mm		
FBG03S63C0004PD	629	630	570	1	150	80	86%	1	310	7035+7016	371,00
FBG03S63C000404	629	630	570	1	150	80	86%	1	310	5012	402,00

⚠ Sans plaque de fond



### ARMOIRE AVEC 1 PORTE ET 1 ÉTAGÈRE

ART.	L mm	P mm	H mm	porte		RAL	CHF
				n°	H entrée mm		
FBG03S63C0005PD	629	612	570	1	491	7035+7016	308,50
FBG03S63C000504	629	612	570	1	491	5012	344,50

⚠ Sans plaque de fond

CHARGE UTILE    
 EXTRACTION    
 RAL 7035 + RAL 7016    
 RAL 5012    
 RAL 7035

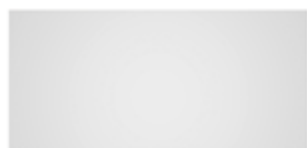

### PROTECTION ARRIÈRE

ART.	L mm	H mm	convient pour établi L mm	RAL	CHF
FBG12S080000008	825	665	1024-1031	7035	92,00
FBG12S080000004	825	665	1024-1031	5012	107,50
FBG12S130000008	1325	665	1500-1507	7035	110,50
FBG12S130000004	1325	665	1500-1507	5012	136,00
FBG12S180000008	1825	665	2000-2007	7035	148,50
FBG12S180000004	1825	665	2000-2007	5012	182,50



### PAIRE DE CORNIÈRES LATÉRALES

Pour établi L=1024-1031 mm avec armoire L=629 mm

ART.	L mm	P mm	H mm	RAL	CHF
FBG14S130V00008	65	35	568	7035	35,00
FBG14S130V00004	65	35	568	5012	54,00



### PANNEAU PERFORÉ LATÉRAL

ART.	L mm	P mm	H mm	dim. trou mm	RAL	CHF
FBG15S00V0V0008	610	75	669	10x10	7035	88,50
FBG15S00V0V0004	610	75	669	10x10	5012	95,00



### ÉTAGÈRE NON RAINURÉE SUPPLÉMENTAIRE

ART.	L mm	P mm	H mm	KG	RAL	CHF
FBG08S070600108	760	600	35	250	7035	88,50
FBG08S070600104	760	600	35	250	5012	101,00
FBG08S120600108	1260	600	35	250	7035	117,00
FBG08S120600104	1260	600	35	250	5012	129,50
FBG08S170600108	1760	600	35	200	7035	148,50
FBG08S170600104	1760	600	35	200	5012	182,50

# WORK

## COMPOSANTS



### DEMI-ÉTAGÈRE NON RAINURÉE SUPPLÉMENTAIRE

ART.	L mm	P mm	H mm	KG	RAL	CHF
FBG09S070300108	760	300	35	100	7035	60,00
FBG09S070300104	760	300	35	100	5012	69,50
FBG09S120300108	1260	300	35	100	7035	76,00
FBG09S120300104	1260	300	35	100	5012	85,50
FBG09S170300108	1760	300	35	100	7035	95,00
FBG09S170300104	1760	300	35	100	5012	107,50



### SUPPORT UNIQUEMENT POUR DEMI-ÉTAGÈRE SUPPLÉMENTAIRE

ART.	L mm	P mm	H mm	RAL	CHF
FBG13S605V00008	605	77	35	7035	19,00
FBG13S605V00004	605	77	35	5012	24,50



### CONFIGURATIONS ALTERNATIVES



Outils non inclus

[CONFIGURE](#)



ART.	L mm	P mm	H mm	KG	RAL	CHF
WORK2042	2000	704	2098	1000	7035+7016	3721,00



CHARGEUTILE



RAL 7035 + RAL 7016



RAL 5012



RAL 7035



## MATÉRIEL DE SÉPARATION

L → 500 mm



ART.	convient pour tiroir H mm	n° diviseurs transversaux	CHF
<b>FBG18S50DV00199</b>	105/150	3	25,00



ART.	convient pour tiroir H mm	n° diviseurs transversaux	n° diviseurs longitudinaux	CHF
<b>FBG18S50DV00299</b>	105/150	1	1	18,00



ART.	convient pour tiroir H mm	composants	CHF
<b>FBG18S50CD00103</b>	105/150	4 x Bac de rangement 100x50 mm	15,00



ART.	convient pour tiroir H mm	composants	CHF
<b>FBG18S50CD00203</b>	105/150	3 x Bac de rangement 100x50 mm 2 x Bac de rangement 150x75 mm 1 x Bac de rangement 150x150 mm	23,00



ART.	convient pour tiroir H mm	composants	CHF
<b>MATSEP001</b>	105/150	1 x FBG18S50CD00103 1 x FBG18S50CD00203 1 x FBG18S50DV00299	56,00



ART.	convient pour tiroir H mm	composants	CHF
<b>MATSEP002</b>	105/150	1 x FBG18S50CD00103 2 x FBG18S50CD00203 1 x FBG18S50DV00299	79,00



### TAPIS POUR MEUBLE À TIROIRS L=500 MM

ART.	matériau	CHF
<b>FBG18S50TP00107</b>	Polyester	9,00



## MATÉRIEL DE SÉPARATION

L → 629 mm



ART.	convient pour tiroir H mm	n° diviseurs transversaux	CHF
<b>FBG18S63DV00199</b>	105/150	3	27,00



ART.	convient pour tiroir H mm	n° diviseurs transversaux	n° diviseurs longitudinaux	CHF
<b>FBG18S63DV00299</b>	105/150	1	1	19,00



ART.	convient pour tiroir H mm	composants	CHF
<b>FBG18S63CD00103</b>	105/150	5 x Bac de rangement 100x50 mm	18,50



ART.	convient pour tiroir H mm	composants	CHF
<b>FBG18S63CD00203</b>	105/150	2 x Bac de rangement 75x75 mm 2 x Bac de rangement 150x75 mm 2 x Bac de rangement 150x150 mm	23,00



ART.	convient pour tiroir H mm	composants	CHF
<b>MATSEP003</b>	105/150	1 x FBG18S63CD00103 1 x FBG18S63CD00203 1 x FBG18S63DV00299	60,50



ART.	convient pour tiroir H mm	composants	CHF
<b>MATSEP004</b>	105/150	1 x FBG18S63CD00103 2 x FBG18S63CD00203 1 x FBG18S63DV00299	83,50



### TAPIS POUR MEUBLE À TIROIRS L=629 MM

ART.	matériau	CHF
<b>FBG18S63TP00107</b>	Polyester	11,50

# ÉTABLIS COMPACTS

## BR



L'établi BR dispose d'une **structure modulaire** qui permet de l'agrandir et de l'enrichir à tout moment, pour s'adapter ainsi aux besoins de l'utilisateur. Disponible en **4 largeurs**, de 1000 à 3000 mm, il est doté d'un **plan** de travail robuste en bois multiplex de **hêtre** d'une épaisseur de 40 mm et de **pieds réglables en hauteur** pour une position de travail ergonomique. Il peut être configuré avec des solutions de grande capacité comme des panneaux porte-outils, des armoires à étagères, avec des portes et des blocs-tiroirs. Ces derniers sont personnalisables en termes d'extraction, de 92 à 100%, mais aussi de capacité de charge, de 50 à 100 kg.

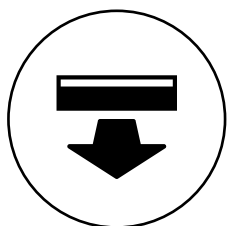

**TIROIRS À  
EXTRACTION  
TOTALE**



**CHARGE UTILE  
DES TIROIRS  
50-75-100 KG**

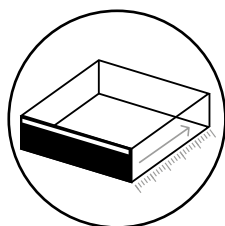

**PROFONDEUR UTILE  
TIROIR 27 EH**

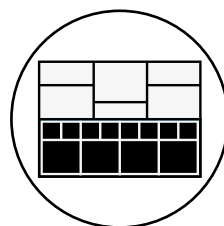

**MATÉRIEL DE  
SÉPARATION**

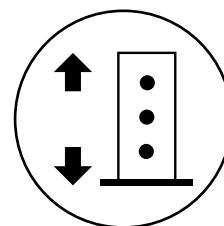

**PIEDS RÉGLABLES EN  
HAUTEUR**

## BR



### PLATEAU EN BOIS DE HÊTRE

Le plateau en bois de hêtre offre robustesse et résistance, garantissant une surface stable et solide, parfaite pour les opérations lourdes et de précision. Il résiste aux rayures, aux chocs et autres formes d'usure et a une épaisseur de 40 mm.



### COUVERCLE EN ACIER CAOUTCHOUTÉ

Le couvercle en acier caoutchouté préserve l'intégrité du plan de travail en cas d'utilisation d'acides ou d'huiles, ou de travaux lourds.



### PROTECTION ARRIÈRE

La protection arrière, présente de série sur les établis BR, renforce la structure de l'établi et crée un compartiment dans la partie inférieure, empêchant ainsi le matériel stocké de tomber accidentellement.



### SERRURE

Une barre carrée relie la serrure à cylindre au groupe de fermeture arrière composé d'un élément rotatif en matière plastique et d'une barre de fermeture en tôle d'acier. En tournant la clé, le système à cames du groupe de fermeture fait tourner la barre arrière (A).



### MATÉRIEL DE SÉPARATION

Le tiroir peut être divisé intérieurement à l'aide de plateaux à outils 5S Pikpad, de bacs de rangement pour petites pièces et de diviseurs longitudinaux et transversaux en métal. Ces derniers sont fixés au fond perforé du tiroir à travers des vis pour éviter la chute du matériel stocké.



## MODULABLE ET EXTENSIBLE

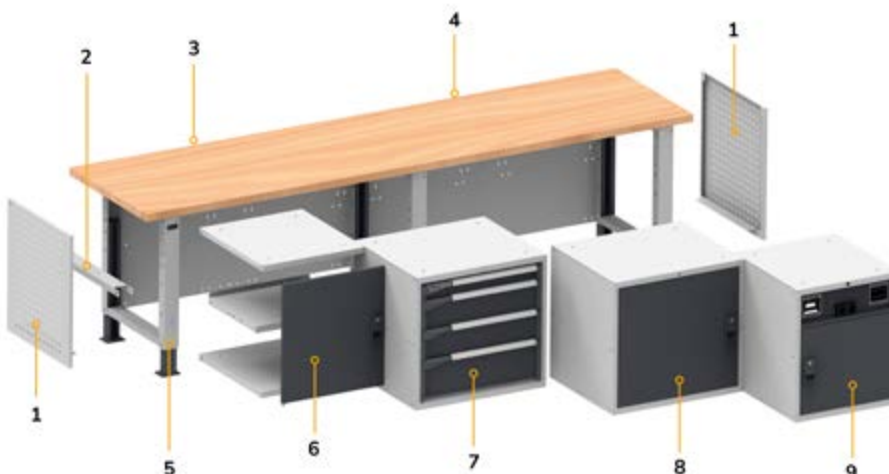

1. Panneau perforé latéral
2. Support pour demi-étagère intermédiaire
3. Protection arrière
4. Plateau en bois de hêtre
5. Pieds réglables
6. Module composable
7. Armoire à tiroirs
8. Armoire avec portes
9. Armoire technique avec porte

## EXTRACTION ET GESTION DU TIROIR

Le tiroir Master DE représente une révolution dans le monde du mobilier industriel car il a été conçu et développé pour être personnalisé de manière autonome au niveau de l'extraction/de la capacité de charge et de la subdivision interne.



## LIBREMENT CONFIGURABLE

La nouvelle coulisse à **extraction flexible** permet le réglage mécanique de l'arrêt arrière du tiroir/étagère extractible, dans **3 positions** qui permet d'obtenir **3 des capacités de charge différentes : 50, 75, 100 kg**. Une étiquette indique la capacité de charge maximale du tiroir en fonction de son extraction et du type de coulisse.



## COULISSE FLEXIBLE CONFIGURÉE POUR EXTRACTION TOTALE 50 KG

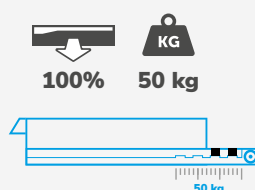

## COULISSE FLEXIBLE CONFIGURÉE POUR EXTRACTION TOTALE 75 KG

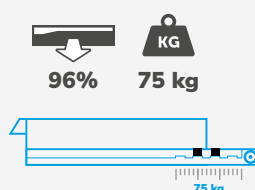

## COULISSE FLEXIBLE CONFIGURÉE POUR EXTRACTION PARTIELLE 100 KG

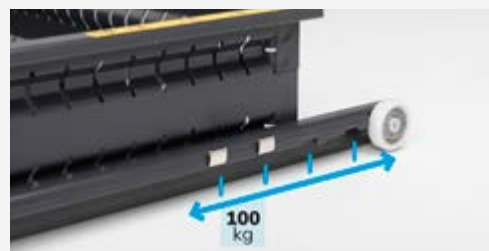
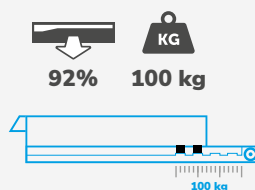

## EXTRACTION TOTALE



**LIBERTÉ DE CONFIGURATION**  
Modifiez rapidement et facilement l'extraction du tiroir pour augmenter la capacité jusqu'à 100 kg.

## GLISSIÈRES HAUTES PERFORMANCES



**COULISSEMENT SANS PROBLÈMES**  
Les glissières, de même longueur que les tiroirs, permettent de déplacer le roulement dans la partie frontale de l'armoire, augmentant ainsi la visibilité, la capacité et l'extraction.

## TIROIRS PERFORÉS



**ORGANISATION AU MILLIMÈTRE**  
Les trous et rainures dont sont dotés les tiroirs facilitent la subdivision intérieure du tiroir pour une parfaite organisation des outils et du matériel.



Les innovations qui simplifient l'identification des contenus à l'intérieur des tiroirs.

Avec la technologie Syfront de Sylogik® la façade du tiroir n'est plus seulement un élément de fermeture et devient une véritable interface visuelle.

- Personnalisation avec des éléments esthétiques et décoratifs
- Input utilisateur : étiquettes pour la description et classification du contenu
- Output utilisateur : possibilité d'ajouter des messages visuels ou descriptifs sur la poignée

### POIGNÉES PERSONNALISABLES

#### UNE MINE D'INFORMATIONS

Insérez dans la poignée des codes-barres, étiquettes ou images pour connaître rapidement le contenu de chaque tiroir.



## COULEURS

L'armoire Master est disponible en 12 combinaisons de couleur auxquels associer 8 couleurs différentes pour les poignées pour créer des solutions personnalisées dans les moindres détails. Il est par conséquent possible d'affecter à des zones de travail ou projets particuliers des couleurs spécifiques, ou bien de donner au mobilier installé dans l'entreprise ses couleurs.

**10** couleurs RAL pour la partie métallique  
**8** couleurs pour les accessoires en plastique  
**Combinaisons infinies**

### POIGNÉE EN FAÇADE



### ÉTABLIS



\* Sur demande

	START	PRO	PRO+
	WORK	BR	MASTER
Largeur mm	1000-1500-2000	1024-1500-2000-3000	1300-1500-2000-2500-3000
Type plans de travail	Acier Multiplex	Multiplex	Multiplex
Profondeur plan de travail mm	750	750	750-800*
Épaisseur plateau de travail en bois de hêtre mm	30	40	40-50*
Couverture	Caoutchouté	Caoutchouté	Caoutchouté
Charge utile établi kg	1000	1000	800 - 1500
Réglable en hauteur	✓	✓	✓
Pieds fixes	✓	-	✓
Pieds avec roulettes	Établi réglable	-	✓
Pieds électrifiés	-	-	✓
Profondeur utile tiroirs	513 mm	447 mm - 27 EH	600 mm - 36 EH
Tiroir extraction totale	-	✓	✓
Charge utile des tiroirs kg	80	50-75-100	50-75-100-200
Tige anti-renversement tiroir	-	✓	✓
Panneau équipé	✓	✓	✓
Protection arrière	Accessoire	De série	Accessoire*



\* Sur demande

[CONFIGURE](#)

ART.	L mm	P mm	H mm	KG	RAL	CHF
MASTERBR2007	2000	750	1805/2130	1000	7035+7016	5455,00

Comprenant :

qté	descriptions	qté	descriptions
1	Établi démonté avec plateau en bois de hêtre 40 mm	2	Unité murale vasistas sans serrure
1	Armoire L=560 mm avec 4 tiroirs 1x75 2x150 1x200	2	Paire d'étriers pour fixation de l'unité murale aux montants
4	Étagère supérieure/inférieure L=560 mm	2	Barre lumineuse LED
1	Porte totale droite H=600 mm avec poignée Dark Grey	2	Multiprise Schuko à 2 compartiments
1	Porte totale gauche H=600 mm avec poignée Dark Grey	1	Multiprise Schuko à 4 compartiments
2	Support pour demi-étagère intermédiaire	1	Disjoncteur magnétothermique différentiel
2	Étagère intérieure L=558 mm	1	Câble de raccordement Wieland Schuko/français
2	Panneau perforé latéral	1	Poche porte- documents format A4
1	Panneau perforé/étagère avec 1 bordure	1	Kit porte-rouleau avec papier Ø=240 mm
1	Kit 3 montants double perforation	2	Porte-bombes aérosol incliné à 2 emplacements
1	Kit 2 panneaux perforés/étagères avec 1 bordure	5	Crochet Unipok pour outils - Paquet de 30 pièces
1	Panneau perforé Electric	1	Poubelle capacité 30 L



CHARGEUTILE RAL 7035 + RAL 7016



- 1000 kg**
**réglables en hauteur**
**Plateau en bois de hêtre épaisseur 40 mm**
- Livrés démontés**
**Pieds avec pas de vis de 25 mm**



ART.	L mm	P mm	H mm	RAL	CHF
<b>MASTERBR1505</b>	1500	750	740/1065	7035+7016	1527,50

Comprenant :

qté	descriptions
1	Établi démonté avec plateau en bois de hêtre 40 mm
1	Armoire L=560 mm avec 3 tiroirs 1x75 2x100
1	Paire d'étriers de renfort



CONFIGURE



ART.	L mm	P mm	H mm	RAL	CHF
<b>MASTERBR1506</b>	1500	750	740/1065	7035+7016	1673,00

Comprenant :

qté	descriptions
1	Établi démonté avec plateau en bois de hêtre 40 mm
1	Armoire L=560 mm avec 4 tiroirs 1x75 2x150 1x200
1	Paire d'étriers de renfort



CONFIGURE



ART.	L mm	P mm	H mm	RAL	CHF
<b>MASTERBR1501</b>	1500	750	740/1065	7035+7016	1952,00

Comprenant :

qté	descriptions
1	Établi démonté avec plateau en bois de hêtre 40 mm
1	Armoire L=560 mm avec 4 tiroirs 1x75 2x150 1x200
2	Demi-étagère supplémentaire L=560 mm
1	Support pour demi-étagère intermédiaire
2	Panneau perforé latéral



CONFIGURE



## EXEMPLES DE CONFIGURATION

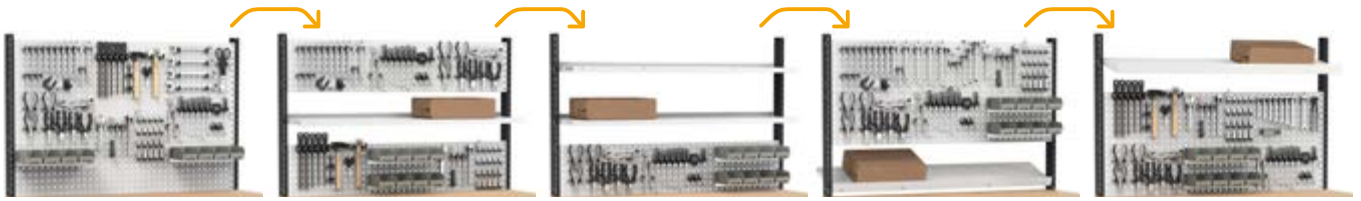

Outils non inclus



CONFIGURE

ART.	L mm	P mm	H mm	RAL	CHF
<b>MASTERBR1514</b>	1500	750	1683/2008	7035+7016	2045,50

Comprenant :

qté	descriptions
1	Établi démonté avec plateau en bois de hêtre 40 mm
1	Armoire L=560 mm avec 3 tiroirs 1x75 2x100
1	Paire d'étriers de renfort
1	Kit 2 montants double perforation pour établis
1	Kit 3 panneaux perforés/étagères avec 2 bordures
6	Crochet Unipok pour outils - Paquet de 30 pièces
2	Barre d'accrochage de bacs Picking Box taille 1/2
2	Kit 4 bacs Picking Box Air taille 1



Outils non inclus



CONFIGURE

ART.	L mm	P mm	H mm	RAL	CHF
<b>MASTERBR1515</b>	1500	750	1683/2008	7035+7016	2191,00

Comprenant :

qté	descriptions
1	Établi démonté avec plateau en bois de hêtre 40 mm
1	Armoire L=560 mm avec 4 tiroirs 1x75 2x150 1x200
1	Paire d'étriers de renfort
1	Kit 2 montants double perforation pour établis
1	Kit 3 panneaux perforés/étagères avec 2 bordures
6	Crochet Unipok pour outils - Paquet de 30 pièces
2	Barre d'accrochage de bacs Picking Box taille 1/2
2	Kit 4 bacs Picking Box Air taille 1



Outils non inclus



CONFIGURE

ART.	L mm	P mm	H mm	RAL	CHF
<b>MASTERBR1510</b>	1500	750	1683/2008	7035+7016	2470,00

Comprenant :

qté	descriptions
1	Établi démonté avec plateau en bois de hêtre 40 mm
2	Panneau perforé latéral
1	Armoire L=560 mm avec 4 tiroirs 1x75 2x150 1x200
2	Demi-étagère supplémentaire L=560 mm
1	Support pour demi-étagère intermédiaire
1	Kit 2 montants double perforation pour établis
1	Kit 3 panneaux perforés/étagères avec 2 bordures
6	Crochet Unipok pour outils - Paquet de 30 pièces
2	Barre d'accrochage de bacs Picking Box taille 1/2
2	Kit 4 bacs Picking Box Air taille 1





1000 kg

réglables en hauteur

Plateau en bois de hêtre épaisseur 40 mm

Livrés démontés

Pieds avec pas de vis de 25 mm



ART.	L mm	P mm	H mm	RAL	CHF
<b>MASTERBR1502</b>	1500	750	740/1065	7035+7016	2128,00

Comprenant :

qté	descriptions
1	Établi démonté avec plateau en bois de hêtre 40 mm
1	Armoire L=560 mm avec 4 tiroirs 1x75 2x150 1x200
2	Étagère supérieure/inférieure L=560 mm
1	Porte totale gauche H=600 mm avec poignée Dark Grey
1	Support pour demi-étagère intermédiaire
1	Étagère intérieure L=558 mm
2	Panneau perforé latéral



CONFIGURE



ART.	L mm	P mm	H mm	RAL	CHF
<b>MASTERBR1503</b>	1500	750	740/1065	7035+7016	2810,00

Comprenant :

qté	descriptions
1	Établi démonté avec plateau en bois de hêtre 40 mm
1	Armoire L=560 mm avec 4 tiroirs 1x75 2x150 1x200
1	Armoire L=560 mm avec 5 tiroirs 1x75 3x100 1x200



CONFIGURE



ART.	L mm	P mm	H mm	RAL	CHF
<b>MASTERBR1504</b>	1500	750	740/1065	7035+7016	1992,00

Comprenant :

qté	descriptions
1	Établi démonté avec plateau en bois de hêtre 40 mm
2	Armoire L=560 mm prévue pour ajouter une porte avec 1 tiroir H=150 mm
1	Porte partielle gauche H=435 mm avec poignée Dark Grey
1	Porte partielle droite H=435 mm avec poignée Dark Grey



CONFIGURE



## EXEMPLES DE CONFIGURATION

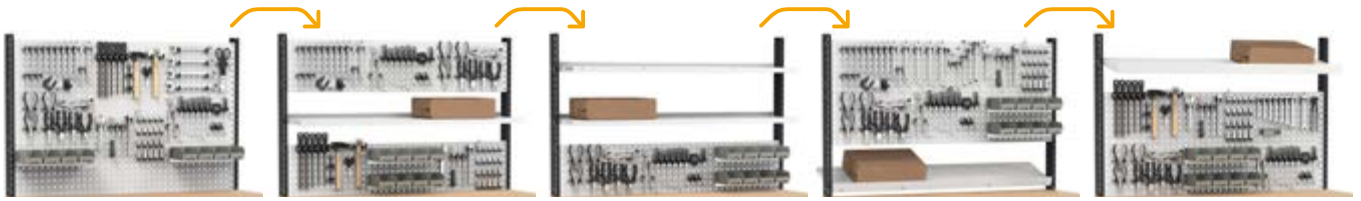

Outils non inclus



CONFIGURE



Outils non inclus



CONFIGURE



Outils non inclus



CONFIGURE

ART.	L mm	P mm	H mm	RAL	CHF
<b>MASTERBR1511</b>	1500	750	1683/2008	7035+7016	2646,00

Comprenant :

qté	descriptions
1	Établi démonté avec plateau en bois de hêtre 40 mm
2	Panneau perforé latéral
1	Armoire L=560 mm avec 4 tiroirs 1x75 2x150 1x200
2	Étagère supérieure/inférieure L=560 mm
1	Porte totale gauche H=600 mm avec poignée Dark Grey
1	Étagère intérieure L=558 mm
1	Support pour demi-étagère intermédiaire
1	Kit 2 montants double perforation pour établis
1	Kit 3 panneaux perforés/étagères avec 2 bordures
6	Crochet Unipok pour outils - Paquet de 30 pièces
2	Barre d'accrochage de bacs Picking Box taille 1/2
2	Kit 4 bacs Picking Box Air taille 1

ART.	L mm	P mm	H mm	RAL	CHF
<b>MASTERBR1512</b>	1500	750	1683/2008	7035+7016	3328,00

Comprenant :

qté	descriptions
1	Établi démonté avec plateau en bois de hêtre 40 mm
1	Armoire L=560 mm avec 4 tiroirs 1x75 2x150 1x200
1	Armoire L=560 mm avec 5 tiroirs 1x75 3x100 1x200
1	Kit 2 montants double perforation pour établis
1	Kit 3 panneaux perforés/étagères avec 2 bordures
6	Crochet Unipok pour outils - Paquet de 30 pièces
2	Barre d'accrochage de bacs Picking Box taille 1/2
2	Kit 4 bacs Picking Box Air taille 1

ART.	L mm	P mm	H mm	RAL	CHF
<b>MASTERBR1513</b>	1500	750	1683/2008	7035+7016	2510,00

Comprenant :

qté	descriptions
1	Établi démonté avec plateau en bois de hêtre 40 mm
2	Armoire L=560 mm prévue pour ajouter une porte avec 1 tiroir H=150 mm
1	Porte partielle gauche H=435 mm avec poignée Dark Grey
1	Porte partielle droite H=435 mm avec poignée Dark Grey
1	Kit 2 montants double perforation pour établis
1	Kit 3 panneaux perforés/étagères avec 2 bordures
6	Crochet Unipok pour outils - Paquet de 30 pièces
2	Barre d'accrochage de bacs Picking Box taille 1/2
2	Kit 4 bacs Picking Box Air taille 1





1000 kg

réglables en hauteur

Plateau en bois de hêtre épaisseur 40 mm

Livrés démontés

Pieds avec pas de vis de 25 mm



ART.	L mm	P mm	H mm	RAL	CHF
<b>MASTERBR2005</b>	2000	750	740/1065	7035+7016	1635,50

Comprenant :

qté	descriptions
1	Établi démonté avec plateau en bois de hêtre 40 mm
1	Armoire L=560 mm avec 3 tiroirs 1x75 2x100
1	Paire d'étriers de renfort



CONFIGURE



ART.	L mm	P mm	H mm	RAL	CHF
<b>MASTERBR2006</b>	2000	750	740/1065	7035+7016	1781,00

Comprenant :

qté	descriptions
1	Établi démonté avec plateau en bois de hêtre 40 mm
1	Armoire L=560 mm avec 4 tiroirs 1x75 2x150 1x200
1	Paire d'étriers de renfort



CONFIGURE



ART.	L mm	P mm	H mm	RAL	CHF
<b>MASTERBR2001</b>	2000	750	740/1065	7035+7016	2388,50

Comprenant :

qté	descriptions
1	Établi démonté avec plateau en bois de hêtre 40 mm
1	Armoire L=560 mm avec 4 tiroirs 1x75 2x150 1x200
1	Armoire L=560 mm prévue pour ajouter une porte avec 1 étagère réglable
1	Porte totale gauche H=600 mm avec poignée Dark Grey
2	Demi-étagère supplémentaire L=560 mm



CONFIGURE



## EXEMPLES DE CONFIGURATION

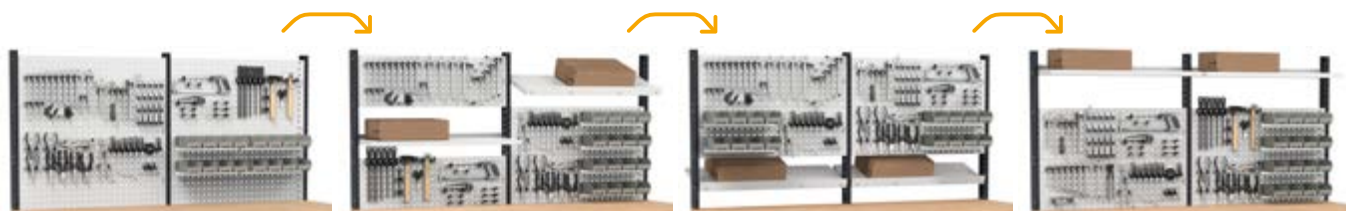

Outils non inclus



CONFIGURE



Outils non inclus



CONFIGURE



Outils non inclus



CONFIGURE



ART.	L mm	P mm	H mm	RAL	CHF
<b>MASTERBR2013</b>	2000	750	1683/2008	7035+7016	2392,50

Comprenant :

qté	descriptions
1	Établi démonté avec plateau en bois de hêtre 40 mm
1	Armoire L=560 mm avec 3 tiroirs 1x75 2x100
1	Paire d'étriers de renfort
1	Kit 3 montants double perforation
2	Kit 3 panneaux perforés/étagères avec 2 bordures
6	Crochet Unipok pour outils - Paquet de 30 pièces
4	Barre d'accrochage de bacs Picking Box taille 1/2
4	Kit 4 bacs Picking Box Air taille 1

ART.	L mm	P mm	H mm	RAL	CHF
<b>MASTERBR2014</b>	2000	750	1683/2008	7035+7016	2538,00

Comprenant :

qté	descriptions
1	Établi démonté avec plateau en bois de hêtre 40 mm
1	Armoire L=560 mm avec 4 tiroirs 1x75 2x150 1x200
1	Paire d'étriers de renfort
1	Kit 3 montants double perforation
2	Kit 3 panneaux perforés/étagères avec 2 bordures
6	Crochet Unipok pour outils - Paquet de 30 pièces
4	Barre d'accrochage de bacs Picking Box taille 1/2
4	Kit 4 bacs Picking Box Air taille 1

ART.	L mm	P mm	H mm	RAL	CHF
<b>MASTERBR2009</b>	2000	750	1683/2008	7035+7016	3145,50

Comprenant :

qté	descriptions
1	Établi démonté avec plateau en bois de hêtre 40 mm
1	Armoire L=560 mm prévue pour ajouter une porte avec 1 étagère réglable
1	Porte totale gauche H=600 mm avec poignée Dark Grey
1	Armoire L=560 mm avec 4 tiroirs 1x75 2x150 1x200
2	Demi-étagère supplémentaire L=560 mm
1	Kit 3 montants double perforation
2	Kit 3 panneaux perforés/étagères avec 2 bordures
6	Crochet Unipok pour outils - Paquet de 30 pièces
4	Barre d'accrochage de bacs Picking Box taille 1/2
4	Kit 4 bacs Picking Box Air taille 1





- 1000 kg**     
 **réglables en hauteur**     
 **Plateau en bois de hêtre épaisseur 40 mm**
- Livrés démontés**     
 **Pieds avec pas de vis de 25 mm**



ART.	L mm	P mm	H mm	RAL	CHF
<b>MASTERBR2002</b>	2000	750	740/1065	7035+7016	3035,00

Comprenant :

qté	descriptions
1	Établi démonté avec plateau en bois de hêtre 40 mm
1	Armoire L=560 mm avec 4 tiroirs 1x75 2x150 1x200
1	Armoire L=560 mm avec 5 tiroirs 1x75 3x100 1x200
2	Demi-étagère supplémentaire L=560 mm



CONFIGURE



ART.	L mm	P mm	H mm	RAL	CHF
<b>MASTERBR2003</b>	2000	750	740/1065	7035+7016	2703,00

Comprenant :

qté	descriptions
1	Établi démonté avec plateau en bois de hêtre 40 mm
1	Armoire L=560 mm avec 5 tiroirs 1x75 3x100 1x200
4	Étagère supérieure/inférieure L=560 mm
1	Porte totale droite H=600 mm avec poignée Dark Grey
1	Porte totale gauche H=600 mm avec poignée Dark Grey
2	Support pour demi-étagère intermédiaire
2	Étagère intérieure L=558 mm
2	Panneau perforé latéral



CONFIGURE



ART.	L mm	P mm	H mm	RAL	CHF
<b>MASTERBR2004</b>	2000	750	740/1065	7035+7016	2784,50

Comprenant :

qté	descriptions
1	Établi démonté avec plateau en bois de hêtre 40 mm
3	Armoire L=560 mm prévue pour ajouter une porte avec 1 tiroir H=150 mm
1	Porte partielle droite H=435 mm avec poignée Dark Grey
2	Porte partielle gauche H=435 mm avec poignée Dark Grey



CONFIGURE



## EXEMPLES DE CONFIGURATION



Outils non inclus



CONFIGURE

ART.	L mm	P mm	H mm	RAL	CHF
<b>MASTERBR2010</b>	2000	750	1683/2008	7035+7016	3792,00

Comprenant :

qté	descriptions
1	Établi démonté avec plateau en bois de hêtre 40 mm
1	Armoire L=560 mm avec 5 tiroirs 1x75 3x100 1x200
1	Armoire L=560 mm avec 4 tiroirs 1x75 2x150 1x200
2	Demi-étagère supplémentaire L=560 mm
1	Kit 3 montants double perforation
2	Kit 3 panneaux perforés/étagères avec 2 bordures
6	Crochet Unipok pour outils - Paquet de 30 pièces
4	Barre d'accrochage de bacs Picking Box taille 1/2
4	Kit 4 bacs Picking Box Air taille 1

ART.	L mm	P mm	H mm	RAL	CHF
<b>MASTERBR2011</b>	2000	750	1683/2008	7035+7016	3460,00

Comprenant :

qté	descriptions
1	Établi démonté avec plateau en bois de hêtre 40 mm
4	Étagère supérieure/inférieure L=560 mm
1	Porte totale gauche H=600 mm avec poignée Dark Grey
1	Porte totale droite H=600 mm avec poignée Dark Grey
2	Étagère intérieure L=558 mm
2	Support pour demi-étagère intermédiaire
1	Armoire L=560 mm avec 5 tiroirs 1x75 3x100 1x200
2	Panneau perforé latéral
1	Kit 3 montants double perforation
2	Kit 3 panneaux perforés/étagères avec 2 bordures
6	Crochet Unipok pour outils - Paquet de 30 pièces
4	Barre d'accrochage de bacs Picking Box taille 1/2
4	Kit 4 bacs Picking Box Air taille 1



Outils non inclus



CONFIGURE

ART.	L mm	P mm	H mm	RAL	CHF
<b>MASTERBR2012</b>	2000	750	1683/2008	7035+7016	3541,50

Comprenant :

qté	descriptions
1	Établi démonté avec plateau en bois de hêtre 40 mm
3	Armoire L=560 mm prévue pour ajouter une porte avec 1 tiroir H=150 mm
2	Porte partielle gauche H=435 mm avec poignée Dark Grey
1	Porte partielle droite H=435 mm avec poignée Dark Grey
1	Kit 3 montants double perforation
2	Kit 3 panneaux perforés/étagères avec 2 bordures
6	Crochet Unipok pour outils - Paquet de 30 pièces
4	Barre d'accrochage de bacs Picking Box taille 1/2
4	Kit 4 bacs Picking Box Air taille 1



Outils non inclus



CONFIGURE



## COMPOSANTS

 1000 kg

réglables en hauteur

 Plateau en bois de hêtre épaisseur 40 mm

 Livrés démontés

Pieds avec pas de vis de 25 mm



ART.	L mm	P mm	H mm	plateau		RAL	CHF
				matériau	mm		
MBR01S0V0V001PD	1024	750	740/1065	Multiplex	40	7035+7016	534,50

[CONFIGURE](#)

ART.	L mm	P mm	H mm	plateau		RAL	CHF
				matériau	mm		
MBR02S0V0V001PD	1500	750	740/1065	Multiplex	40	7035+7016	623,00

[CONFIGURE](#)

ART.	L mm	P mm	H mm	plateau		RAL	CHF
				matériau	mm		
MBR03S0V0V001PD	2000	750	740/1065	Multiplex	40	7035+7016	731,00

[CONFIGURE](#)

ART.	L mm	P mm	H mm	plateau		RAL	CHF
				matériau	mm		
MBR04S0V0V001PD	3000	750	740/1065	Multiplex	40	7035+7016	1285,50

[CONFIGURE](#)

## EMBALLAGE ÉTABLI DÉMONTÉ



## PAIR D'ÉTRIERS DE RENFORT

ART.	L mm	P mm	H mm	RAL	CHF
FBGKITS0008	145	39	145	7035	34,00



Utiliser un étrier par pied en l'absence de bloc-tiroirs ou de étagère (une paire pour les établis 1024/1500/2000, deux paires pour les établis 3000).

# BR

## COMPOSANTS



### COUVERTURE EN ACIER CAOUTCHOUTÉ À 2 CÔTÉS POUR PLATEAU EN BOIS DE HÊTRE

ART.	L mm	P mm	H mm	CHF
FBL22300007	1024	750	22	164,00
MBC15752G020V07	1500	750	22	240,00
MBC20752G020V07	2000	750	22	308,00
MBC30752G020V07	3000	750	22	537,50

## SCHÉMA TECHNIQUE

### L → 1000 mm



### L → 1500 mm



### L → 2000 mm



### L → 3000 mm

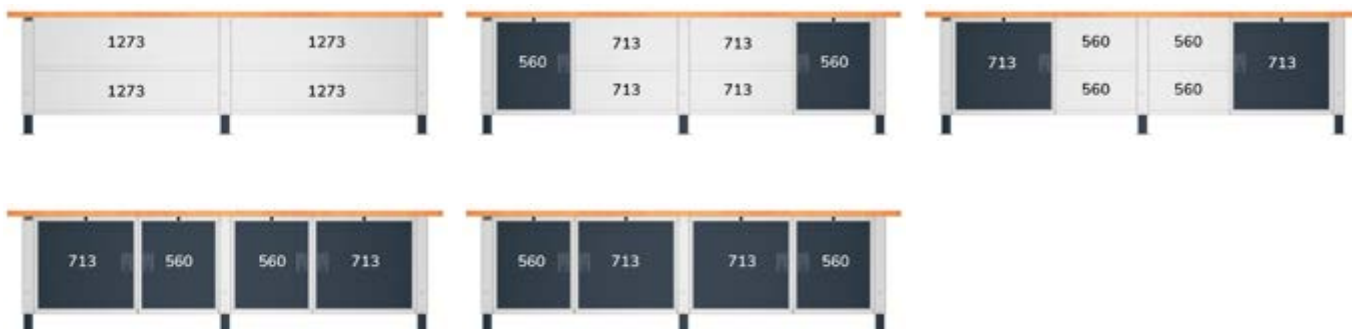

CHARGE UTILE



ÉPAISSEUR



RAL 7035 + RAL 7016





RAL 7035

L  560 mm

27X27 EH

## ARMOIRE AVEC 3 TIROIRS





ART.	L mm	P mm	H mm	tiroirs					RAL	CHF
				n°	H 75 mm	H 100 mm	 KG			
MBR05SC010203PD	560	610	369	3	1	2	100-75-50	92-96-100%	7035+7016	870,50



## ARMOIRE AVEC 4 TIROIRS





ART.	L mm	P mm	H mm	tiroirs					RAL	CHF	
				n°	H 75 mm	H 150 mm	H 200 mm	 KG			
MBR05SC010204PD	560	610	669	4	1	2	1	100-75-50	92-96-100%	7035+7016	1016,00



## ARMOIRE AVEC 5 TIROIRS



ART.	L mm	P mm	H mm	tiroirs					RAL	CHF	
				n°	H 75 mm	H 100 mm	H 200 mm	 KG			
MBR05SC010205PD	560	610	669	5	1	3	1	100-75-50	92-96-100%	7035+7016	1171,00



## ARMOIRE AVEC ÉTAGÈRE INTERMÉDIAIRE PRÉVU POUR LES PORTES



ART.	Lmm	Pmm	Hmm	étagère réglable	RAL	CHF
MBR05SX00020708	560	610	669	1	7035	416,00

## PORTE TOTALE GAUCHE H=600 MM AVEC POIGNÉE DARK GREY



ART.	Lmm	Pmm	Hmm	ouverture	RAL	CHF
MBR06SC01020239	504	34	600	gauche	7016	108,50

## PORTE TOTALE DROITE H=600 MM AVEC POIGNÉE DARK GREY



ART.	Lmm	Pmm	Hmm	ouverture	RAL	CHF
MBR06SC01020139	504	34	600	droite	7016	108,50



**ARMOIRE TECHNIQUE L=560 MM PRÉVUE POUR AJOUTER UNE PORTE**  
Convient aux portes art. MBR06SC01020339 et art. MBR06SC01020439

ART.	L mm	P mm	H mm	RAL	CHF
MBR05SX000208PD	560	610	669	7035+7016	462,00



**ENROULEUR ÉLECTRIQUE AVEC PRISE SCHUKO**

ART.	L câble m	type de prise	Volt	Watt	CHF
MBR13S0V0V00100	20	Schuko	230	1600	1106,00



**ENROULEUR POUR AIR COMPRIMÉ**

ART.	L câble m	pression max MPa	Ø mm	CHF
MBR13S0V0V00200	14	1,5	10	508,00



**ROULEAU POUR ENROULEUR**

ART.	CHF
MBR13S0V0V00339	57,50



**PLAQUE POUR ENROULEUR**  
À fixer à l'arrière de l'armoire

ART.	CHF
MBR13S0V0V00499	41,00

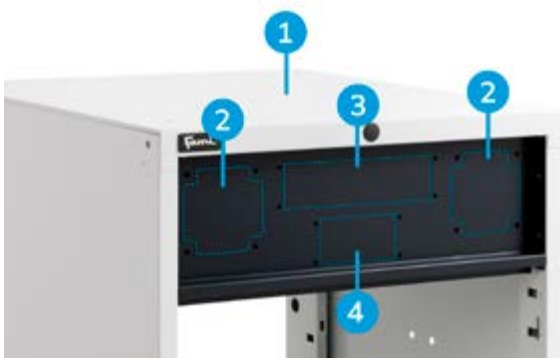

1. Armoire technique L=560 mm prévue pour ajouter une porte
2. Module : Rouleau pour enrouleur



3. Module : Multiprise à 4 compartiments
4. Module : Multiprise à 2 compartiments



CHARGE UTILE



EXTRACTION



RAL 7035 + RAL 7016



RAL 7016





RAL 7035

L → 560 mm

27X27 EH

ARMOIRE L=560 MM PRÉVUE POUR AJOUTER UNE PORTE AVEC 1 TIROIR H=150 MM



ART.	L mm	P mm	H mm	tiroirs			RAL	CHF
				H 150 mm				
MBR05SC010206PD	560	610	669	1	100-75-50	92-96-100%	7035+7016	580,50



PORTE PARTIELLE GAUCHE H=435 MM AVEC POIGNÉE DARK GREY



ART.	L mm	P mm	H mm	ouverture	RAL	CHF
MBR06SC01020439	504	34	435	gauche	7016	104,00

PORTE PARTIELLE DROITE H=435 MM AVEC POIGNÉE DARK GREY



ART.	L mm	P mm	H mm	ouverture	RAL	CHF
MBR06SC01020339	504	34	435	droite	7016	104,00



## ARMOIRES À TIROIRS

L → 713 mm

36X27 EH

ARMOIRE L=713 MM AVEC 4 TIROIRS 1X75 2X150 1X200





ART.	L mm	P mm	H mm	tiroirs						RAL	CHF
				n°	H 75 mm	H 150 mm	H 200 mm				
MBR05SC010304PD	713	610	669	4	1	2	1	100-75-50	92-96-100%	7035+7016	1078,00



ARMOIRE L=713 MM AVEC 5 TIROIRS 1X75 3X100 1X200



ART.	L mm	P mm	H mm	tiroirs						RAL	CHF
				n°	H 75 mm	H 100 mm	H 200 mm				
MBR05SC010305PD	713	610	669	5	1	3	1	100-75-50	92-96-100%	7035+7016	1216,00





## ARMOIRE L=713 MM PRÉVUE POUR AJOUTER UNE PORTE AVEC 1 ÉTAGÈRE RÉGLABLE

ART.	L mm	P mm	H mm	RAL	CHF
MBR05SX00030708	713	610	669	7035	447,50



## PORTE TOTALE GAUCHE H=600 MM AVEC POIGNÉE DARK GREY

ART.	L mm	P mm	H mm	ouverture	RAL	CHF
MBR06SC01030239	657	34	600	gauche	7016	116,50





## PORTE TOTALE DROITE H=600 MM AVEC POIGNÉE DARK GREY

ART.	L mm	P mm	H mm	ouverture	RAL	CHF
MBR06SC01030139	657	34	600	droite	7016	116,50



## ARMOIRE L=713 MM PRÉVUE POUR AJOUTER UNE PORTE AVEC 1 TIROIR H=150 MM

ART.	L mm	P mm	H mm	tiroirs			RAL	CHF
				H 150 mm				
MBR05SC010306PD	713	610	669	1	100-75-50	92-96-100%	7035+7016	631,50



## PORTE PARTIELLE GAUCHE H=435 MM AVEC POIGNÉE DARK GREY

ART.	L mm	P mm	H mm	ouverture	RAL	CHF
MBR06SC01030439	657	34	435	gauche	7016	110,00



## PORTE PARTIELLE DROITE H=435 MM AVEC POIGNÉE DARK GREY

ART.	L mm	P mm	H mm	ouverture	RAL	CHF
MBR06SC01030339	657	34	435	droite	7016	110,00



CHARGE UTILE



EXTRACTION



RAL 7035 + RAL 7016



RAL 7016



RAL 7035



## PANNEAU PERFORÉ LATÉRAL

ART.	L mm	P mm	H mm	dim. trou mm	RAL	CHF
FBG15S00V0V0008	610	75	669	10x10	7035	88,50



## ÉTAGÈRE SUPPLÉMENTAIRE

ART.	L mm	P mm	H mm	KG	RAL	CHF
MBR08S070600008	713	605	35	250	7035	85,50
MBR08S090600008	967	605	35	250	7035	107,00
MBR08S110600008	1120	605	35	250	7035	107,00
MBR08S120600008	1273	605	35	250	7035	113,50
MBR08S160600008	1680	605	35	200	7035	143,50



## DEMI-ÉTAGÈRE SUPPLÉMENTAIRE

ART.	L mm	P mm	H mm	KG	RAL	CHF
MBR09S050300008	560	305	35	100	7035	58,50
MBR09S070300008	713	305	35	100	7035	58,50
MBR09S090300008	967	305	35	100	7035	66,50
MBR09S110300008	1120	305	35	100	7035	66,50
MBR09S120300008	1273	305	35	100	7035	76,00
MBR09S160300008	1680	305	35	100	7035	92,00



## SUPPORT POUR DEMI-ÉTAGÈRE INTERMÉDIAIRE

ART.	L mm	P mm	H mm	RAL	CHF
FBG13S605V00008	605	77	35	7035	19,00

## COMPOSANTS MODULE COMPOSABLE



ÉTAGÈRE INTÉRIEURE 27X27 EH

ART.	L mm	P mm	H mm	KG	RAL	CHF
MBR11S0V0020008	558	466	60	100	7035	56,00



ÉTAGÈRE SUPÉRIEURE ET INFÉRIEURE 27X27 EH

ART.	L mm	P mm	H mm	KG	RAL	CHF
MBR10S050600008	560	610	32	100	7035	63,50



SUPPORT POUR DEMI-ÉTAGÈRE INTERMÉDIAIRE

ART.	L mm	P mm	H mm	RAL	CHF
FBG13S605V00008	605	77	35	7035	19,00

1. Étagère intérieure 27x27 EH
2. Étagère supérieure et inférieure 27x27 EH
3. Support pour demi-étagère intermédiaire
4. Porte totale droite H=600 mm avec poignée Dark Grey
5. Porte totale gauche H=600 mm avec poignée Dark Grey



PORTE TOTALE DROITE H=600 MM AVEC POIGNÉE DARK GREY

ART.	L mm	P mm	H mm	ouverture	RAL	CHF
MBR06SC01020539	554	34	600	droite	7016	110,00



PORTE TOTALE GAUCHE H=600 MM AVEC POIGNÉE DARK GREY

ART.	L mm	P mm	H mm	ouverture	RAL	CHF
MBR06SC01020639	554	34	600	gauche	7016	110,00



CHARGE UTILE



RAL 7016



RAL 7035



L → 560 mm

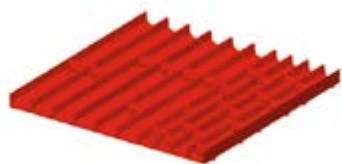

ART.	convient pour tiroir H mm	composants	CHF
FFH84050200	50/300	16 x Diviseur transversal L=36 mm 7 x Diviseur transversal L=47 mm 6 x Diviseur 3 canaux 3 x Diviseur 4 canaux	43,50



ART.	convient pour tiroir H mm	composants	CHF
FFH84050300	50/300	15 x Diviseur transversal L=47 mm 8 x Diviseur transversal L=73 mm 6 x Diviseur 2 canaux 3 x Diviseur 3 canaux	43,50



ART.	convient pour tiroir H mm	composants	CHF
FFH84050400	50/300	18 x Diviseur transversal L=73 mm 9 x Diviseur 2 canaux	41,50

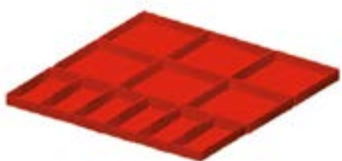

ART.	convient pour tiroir H mm	composants	CHF
FFH84071800	75	6 x Bac de rangement 150x75 mm	44,50
FFH84101800	100/125	6 x Bac de rangement 150x150 mm	49,00



ART.	convient pour tiroir H mm	composants	CHF
FFH84070800	75		25,50
FFH84100800	100/125	2 x Séparateur longitudinal fissuré L=457 mm	31,50
FFH84150800	150/175	3 x Diviseur transversal L=151 mm	40,50
FFH84200800	200/250		59,00

## MATÉRIEL DE SÉPARATION

L → 713 mm

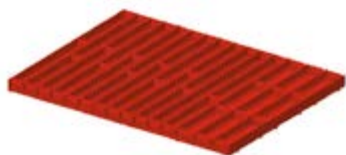

ART.	convient pour tiroir H mm	composants	CHF
FFH10051000	50/300	3 x Diviseur 3 canaux 9 x Diviseur 4 canaux 12 x Diviseur transversal L=47 mm 36 x Diviseur transversal L=36 mm	61,50



ART.	convient pour tiroir H mm	composants	CHF
FFH10051300	50/300	18 x Diviseur transversal L=47 mm 12 x Diviseur transversal L=73 mm 6 x Diviseur 2 canaux 6 x Diviseur 3 canaux	55,50

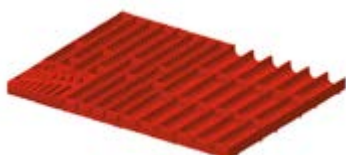

ART.	convient pour tiroir H mm	composants	CHF
FFH10051500	50/300	20 x Diviseur transversal L=36 mm 20 x Diviseur transversal L=47 mm 6 x Diviseur 3 canaux 5 x Diviseur 4 canaux 1 x Support de rangement pour clés hexagonales	61,50



ART.	convient pour tiroir H mm	composants	CHF
FFH10071800	75	16 x Bac de rangement 75x75 mm 8 x Bac de rangement 150x75 mm 4 x Bac de rangement 150x150 mm	62,50

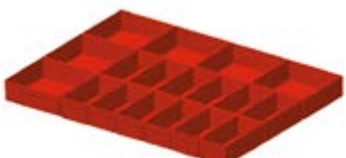

ART.	convient pour tiroir H mm	composants	CHF
FFH10071600	75	12 x Bac de rangement 150x75 mm	57,00
FFH10101600	100/125	6 x Bac de rangement 150x150 mm	66,50



ART.	convient pour tiroir H mm	composants	CHF
FFH10070500	75		31,50
FFH10100500	100/125	2 x Séparateur longitudinal fissuré L=457 mm	33,00
FFH10150500	150/175	3 x Diviseur transversal L=202 mm	43,50
FFH10200500	200/250		62,00

[CONFIGURE](#)

ART.	L mm	P mm	H mm	KG	RAL	CHF
<b>MASTERBR3001</b>	3000	750	1985/2310	1000	7035+7016	9204,00

Comprenant :

qté	descriptions	qté	descriptions
1	Établi démonté avec plateau en bois de hêtre 40 mm	1	Poche porte-documents format A4
1	Armoire L=560 mm prévue pour ajouter une porte avec 1 étagère réglable	1	Kit porte-rouleau avec papier Ø=240 mm
2	Armoire L=713 mm avec 4 tiroirs 1x75 2x150 1x200	4	Porte-bombes aérosol incliné à 2 emplacements
1	Armoire technique L=560 mm prévue pour ajouter une porte	6	Crochet Unipok pour outils - Paquet de 30 pièces
1	Porte partielle droite H=435 mm avec poignée Dark Grey	1	Barre d'accrochage de bacs Picking Box taille 1/2
1	Porte totale gauche H=600 mm avec poignée Dark Grey	1	Kit 4 bacs Picking Box Air taille 1
2	Panneau perforé latéral	2	Grande étagère réversible
1	Kit 3 montants double perforation	1	Poubelle capacité 30 L
2	Kit 3 panneaux perforés/étagères avec 2 bordures	3	Kit 2 bacs Picking Box Air taille 3A2
2	Lampe double	1	Plaque pour enrouleur
2	Unité murale avec porte	2	Rouleau pour enrouleur
1	Multiprise Schuko à 2 compartiments	1	Enrouleur pour air comprimé
1	Câble de raccordement Wieland Schuko/français	1	Enrouleur électrique avec prise Schuko
1	Kit 3 supports inclinés avec 2 rails		

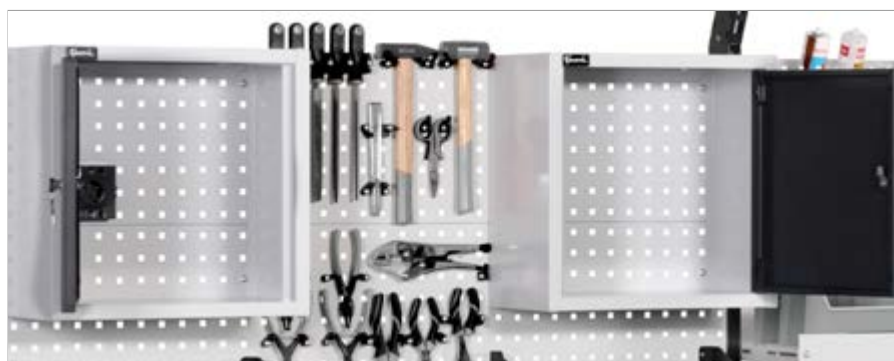

[CONFIGURE](#)

ART.	L mm	P mm	H mm	KG	RAL	CHF
<b>MASTERBR1508</b>	1500	750	1985/2310	1000	7035+7016	4145,00

Comprenant :

qté	descriptions	qté	descriptions
1	Établi démonté avec plateau en bois de hêtre 40 mm	1	Câble de raccordement Wieland Schuko/français
1	Armoire L=560 mm avec 5 tiroirs 1x75 3x100 1x200	1	Poche porte-documents format A4
2	Étagère supérieure/inférieure L=560 mm	1	Kit porte-rouleau avec papier Ø=240 mm
1	Porte totale gauche H=600 mm avec poignée Dark Grey	2	Porte-bombes aérosol incliné à 2 emplacements
1	Support pour demi-étagère intermédiaire	4	Crochet Unipok pour outils - Paquet de 30 pièces
1	Étagère intérieure L=558 mm	1	Poubelle capacité 30 L
2	Panneau perforé latéral	2	Unité murale avec porte
1	Support multiprise à 2 compartiments	1	Lampe double
1	Support multiprise à 4 compartiments	1	Kit 3 panneaux perforés/étagères avec 2 bordures
1	Multiprise Schuko à 2 compartiments	1	Kit 2 supports inclinés avec rail
1	Multiprise Schuko à 4 compartiments	1	Kit 2 montants double perforation pour établis



CHARGEUTILE RAL 7035 + RAL 7016

# ÉTABLIS PROFESSIONNELS

## MASTER



Les établis **Master** offrent une combinaison parfaite entre **polyvalence**, fonctionnalité et personnalisation. Disponibles en **5 largeurs** (1300, 1500, 2000, 2500, 3000 mm), ces établis de grande capacité de charge sont dotés d'un **plateau en bois de hêtre de 40mm** d'épaisseur. Ils sont hautement personnalisables avec une large gamme de composants tels que des étagères supplémentaires, des armoires avec des  **tiroirs** à capacité de charge et extraction variables, des armoires avec un **étau** ou des armoires pour **raccordements**. Les  **pieds** innovants peuvent être **fixes, réglables** en hauteur ou avec des **roulettes** et comprennent un **trou** avec un bouchon pour l'installation d'une  **multiprise** deux prises.

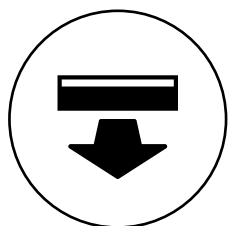

**TIROIRS À  
EXTRACTION  
TOTALE**

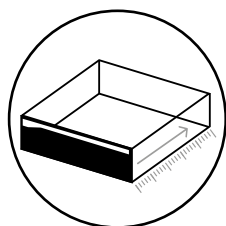

**PROFONDEUR  
UTILE TIROIR 27  
EH**

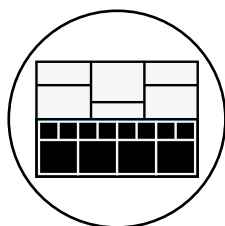

**MATÉRIEL DE  
SÉPARATION**

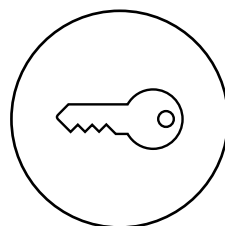

**FERMETURE À CLÉ**

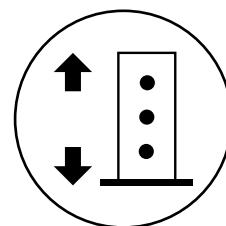

**PIEDS RÉGLABLES EN  
HAUTEUR**

# MASTER



## PLATEAU EN BOIS DE HÊTRE

Le plateau en bois de hêtre offre robustesse et résistance, garantissant une surface stable et solide, parfaite pour les opérations lourdes et de précision. Il résiste aux rayures, aux chocs et autres formes d'usure et a une épaisseur de 40 mm.



## COUVERCLE EN ACIER CAOUTCHOUTÉ

Le couvercle en acier caoutchouté préserve l'intégrité du plan de travail en cas d'utilisation d'acides ou d'huiles, ou de travaux lourds.



## POIGNÉE

La poignée facilite le déplacement de l'établi à roulettes, offrant une préhension sûre et un contrôle optimal lors des manœuvres.



## MATÉRIEL DE SÉPARATION

Le tiroir peut être divisé intérieurement à l'aide de plateaux à outils 5S Pikpad, de bacs de rangement pour petites pièces et de diviseurs longitudinaux et transversaux en métal.



## SYSTÈME ANTICONTOURNEMENT

**LA SÉCURITÉ AU PREMIER PLAN**  
Contrairement à d'autres armoires présentes sur le marché, le système de fermeture breveté ne permet pas au cambrioleur de contourner la fermeture. En cas d'ouverture forcée, l'effraction est toujours visible.



## ROUES

Les roulettes transforment les établis Master en postes de travail mobiles pratiques. Elles sont disponibles en caoutchouc synthétique antitraçes ou en caoutchouc élastique et peuvent être fixes, pivotantes ou pivotantes avec frein.

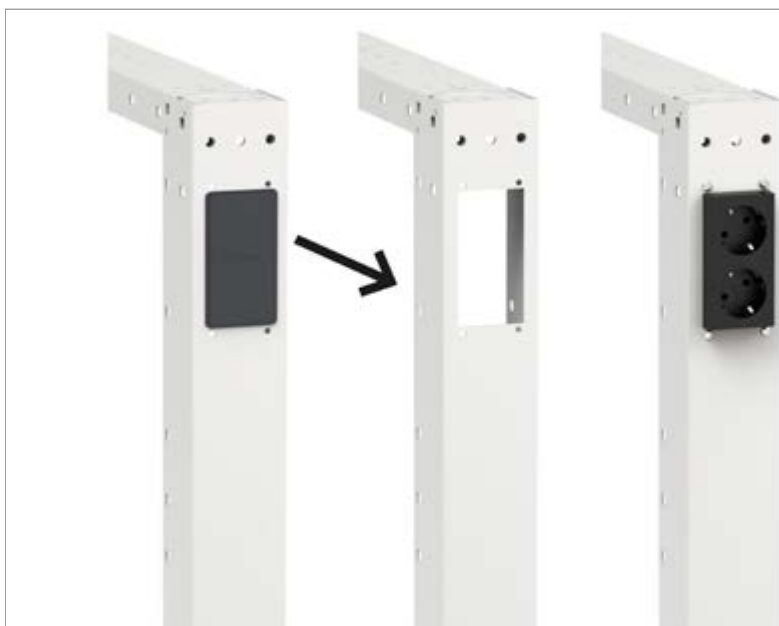

Chaque pied de l'établi Master dispose, de série, d'un trou avec un bouchon qui, en le retirant, permet la fixation d'une multiprise 2 prises. Selon la façon dont le pied est installé, il est possible de choisir de placer le côté avec le trou à l'avant ou à l'arrière de l'établi.

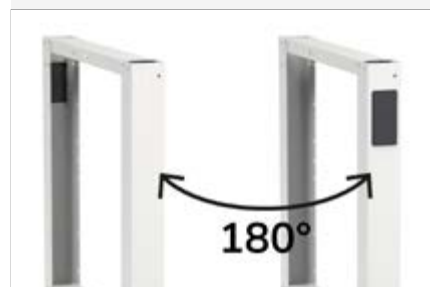

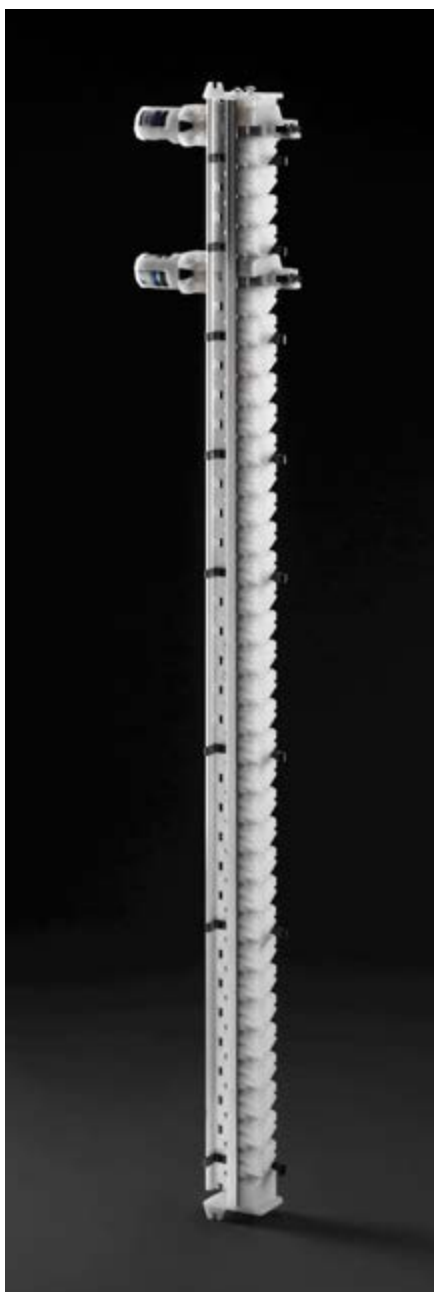

## BARRE VERTÉBRÉE ANTI-BASCULE

La barre est en profilé d'aluminium et reste toujours fixe, sans tourner.

Le mouvement de fermeture s'obtient grâce aux **goujons qui se déplacent verticalement** en utilisant l'une des forces élémentaires de la physique : **la gravité. Plus le mouvement est simple, moins il y a de probabilités de ruptures.**

La barre est perforée par pas de 25 mm et permet l'application de plusieurs tête de fermeture.

Cela permet de diviser l'accès aux tiroirs en plusieurs groupes. La division des groupes est configurable en hauteur.

## SYSTÈME MÉCANIQUE

Le système de commande mécanique du groupe de fermeture utilise la technologie Sylogik®. **Les différences sont décisives.**

**Le système de transmission du cylindre de la serrure à la tête de la barre est constitué de fils d'acier à gaine élastique et mouvement linéaire.**

Par rapport aux systèmes communs fixes à barre carrée et mouvement rotatif, il permet de libérer le parallélisme de la position du cylindre de la serrure par rapport à la tête de la barre. Cela permet au projeteur d'appliquer le cylindre à l'endroit le plus approprié sur l'armoire.

**Le cylindre de la serrure est posé sur un tambour de renvoi** afin de pouvoir choisir différents fabricants de cylindres\*. L'armoire peut ainsi être intégrée à d'autres préexistantes, en gardant le même type de clé.

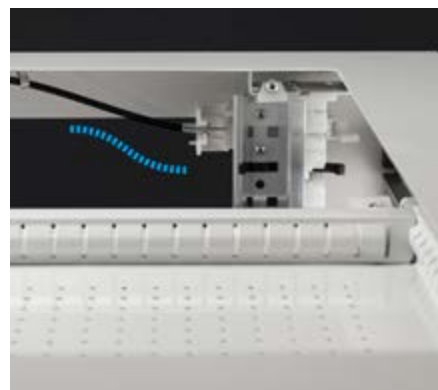

\* Option avec supplément



### EXTRACTION TOTALE



**LIBERTÉ DE CONFIGURATION**  
Modifiez rapidement et facilement l'extraction du tiroir pour augmenter la capacité jusqu'à 100 kg.

### GLISSIÈRES HAUTES PERFORMANCES



**COULISSEMENT SANS PROBLÈMES**  
Les glissières, de même longueur que les tiroirs, permettent de déplacer le roulement dans la partie frontale de l'armoire, augmentant ainsi la visibilité, la capacité et l'extraction.

### TIROIRS PERFORÉS



**ORGANISATION AU MILLIMÈTRE**  
Les trous et rainures dont sont dotés les tiroirs facilitent la subdivision intérieure du tiroir pour une parfaite organisation des outils et du matériel.

# MASTER

## EXTRACTION ET GESTION DU TIROIR

Le tiroir Master représente une révolution dans le monde du mobilier industriel car il a été conçu et développé pour être personnalisé de manière autonome au niveau de l'extraction/de la capacité de charge et de la subdivision interne.



## LIBREMENT CONFIGURABLE

La nouvelle coulisse à **extraction flexible** permet le réglage mécanique de l'arrêt arrière du tiroir/étagère extractible, dans **3 plusieurs positions** qui permet d'obtenir **3 des capacités de charge différentes : 50, 75, 100 kg**. L'installation de la **coulisse télescopique** innovante augmente la capacité de charge du **tiroir/de la tablette coulissante jusqu'à 200 kg**. Une étiquette indique la capacité de charge maximale du tiroir en fonction de son extraction et du type de coulisse.



### COULISSE FLEXIBLE CONFIGURÉE POUR EXTRACTION TOTALE 50 KG

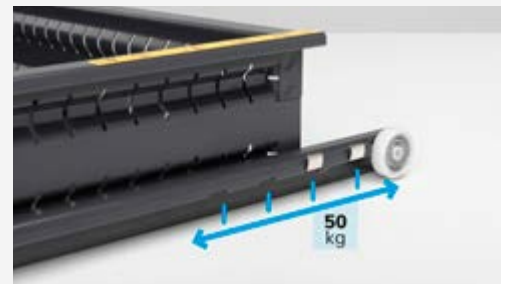
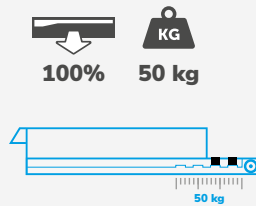

### COULISSE FLEXIBLE CONFIGURÉE POUR EXTRACTION TOTALE 75 KG

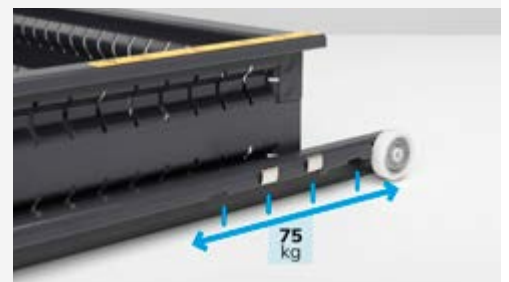
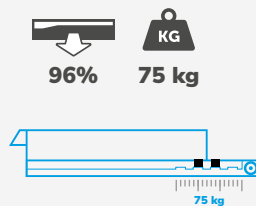

### COULISSE FLEXIBLE CONFIGURÉE POUR EXTRACTION PARTIELLE 100 KG

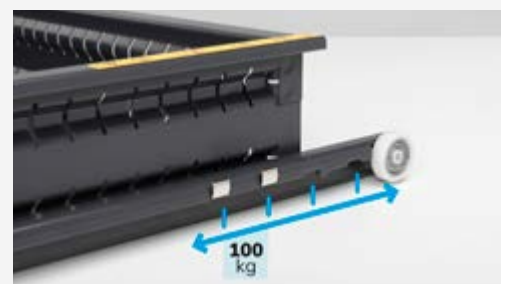
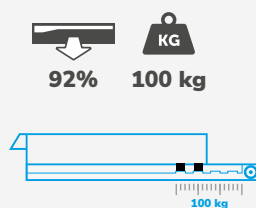

### COULISSE TÉLESCOPIQUE CONFIGURÉE POUR EXTRACTION TOTALE 200 KG

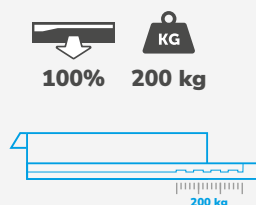

# MASTER

## COULEURS

L'établi Master est disponible en 13 combinaisons de couleurs auxquelles associer 8 couleurs différentes pour les poignées, afin de créer des solutions personnalisées dans les moindres détails. Il est par conséquent possible d'affecter à des zones de travail ou projets particuliers des couleurs spécifiques, ou bien de donner au mobilier installé dans l'entreprise ses couleurs.

**10** couleurs RAL pour la partie métallique  
**8** couleurs pour les accessoires en plastique  
**Combinaisons infinies**





### POIGNÉE EN FAÇADE



### ÉTABLIS



\* Sur demande

	START	PRO	PRO+	
	WORK	BR	MASTER	
Largeur mm	1000-1500-2000	1024-1500-2000-3000	1300-1500-2000-2500-3000	 1300
Type plans de travail	Acier Multiplex	Multiplex	Multiplex	 1500
Profondeur plan de travail mm	750	750	750-800*	 2000
Épaisseur plateau de travail en bois de hêtre mm	30	40	40-50*	 2500
Couverture	Caoutchouté	Caoutchouté	Caoutchouté	 3000
Charge utile établi kg	1000	1000	800 - 1500	
Réglable en hauteur	✓	✓	✓	
Pieds fixes	✓	-	✓	
Pieds avec roulettes	Établi réglable	-	✓	
Pieds électrifiés	-	-	✓	
Profondeur utile tiroirs	513 mm	447 mm - 27 EH	600 mm - 36 EH	
Tiroir extraction totale	-	✓	✓	
Charge utile des tiroirs kg	80	50-75-100	50-75-100-200	
Tige anti-renversement tiroir	-	✓	✓	
Panneau équipé	✓	✓	✓	
Protection arrière	Accessoire	De série	Accessoire*	

\* Sur demande



## ÉTABLI RÉGLABLE

DIM. (mm): L=2000 P=750 H=1829/2179

ART.	 KG	RAL	CHF
MASTERWR2081	1000	7035+7016	6600,00

Armoire 1xPR avec porte  
 Armoire avec 4 tiroirs 1x100 2x150 1x200  
 Armoire pour branchement avec multiprise Schuko à 4 compartiments  
 Armoire avec système rabattable et étau  
 Armoire dotée de volet roulant  
 Comprenant 240 crochets Unipok  
 Outils non inclus





Pieds avec pas de vis de 25 mm



Plateau en bois de hêtre épaisseur 40 mm



Livrés démontés



Charge utile du tiroir 100-75-50 kg



Extraction du tiroir 92-96-100%



voir page 248



### ÉTABLI

DIM. (mm): L=1500 P=750 H=890

ART.	KG	RAL	CHF
MASTERWR1501	800	7035+7016	546,50
MASTERWR1502	800	5012+7016	586,50



### ÉTABLI RÉGLABLE

DIM. (mm): L=1500 P=750 H=765/1115

ART.	KG	RAL	CHF
MASTERWR1503	800	7035+7016	655,50
MASTERWR1504	800	5012+7016	695,50



### ÉTABLI RÉGLABLE AVEC ROULETTES

DIM. (mm): L=1500 P=750 H=921/1271

ART.	KG	RAL	CHF
MASTERMR1503	300	7035+7016	901,50
MASTERMR1504	300	5012+7016	948,50

Kit 4 roulettes en caoutchouc synthétique antitraçes Ø 125 mm



### ÉTABLI RÉGLABLE

DIM. (mm): L=1500 P=750 H=1708/2058

ART.	KG	RAL	CHF
MASTERWR1505	800	7035+7016	1173,50
MASTERWR1506	800	5012+7016	1323,50

Comprenant 180 crochets Unipok et 8 bacs Picking Box Air  
Outils non inclus

## EXEMPLES DE CONFIGURATION

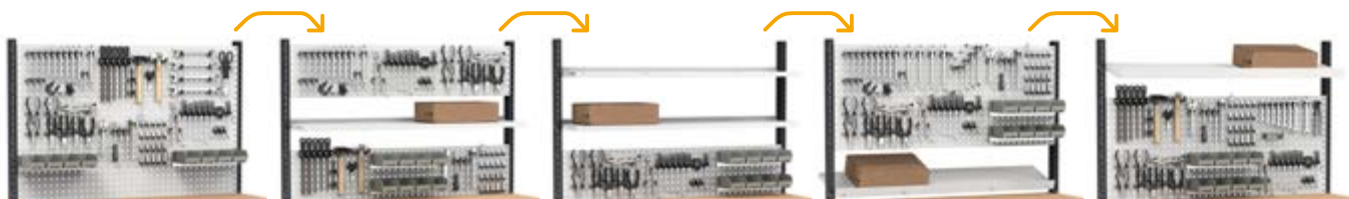

3D

### ÉTABLI

DIM. (mm): L=1500 P=750 H=890

ART.	KG	RAL	CHF
MASTERWR1507	800	7035+7016	1068,00
MASTERWR1508	800	5012+7016	1129,50

Armoire avec 1 tiroir 1x100



3D

### ÉTABLI RÉGLABLE

DIM. (mm): L=1500 P=750 H=765/1115

ART.	KG	RAL	CHF
MASTERWR1509	800	7035+7016	1177,00
MASTERWR1510	800	5012+7016	1238,50

Armoire avec 1 tiroir 1x100



3D

### ÉTABLI RÉGLABLE AVEC ROULETTES

DIM. (mm): L=1500 P=750 H=921/1271

ART.	KG	RAL	CHF
MASTERMR1509	300	7035+7016	1388,00
MASTERMR1510	300	5012+7016	1456,50

Armoire avec 1 tiroir 1x100

Kit 4 roulettes en caoutchouc synthétique antitraces Ø 125 mm



3D

### ÉTABLI RÉGLABLE

DIM. (mm): L=1500 P=750 H=1708/2058

ART.	KG	RAL	CHF
MASTERWR1511	800	7035+7016	1695,00
MASTERWR1512	800	5012+7016	1866,50

Armoire avec 1 tiroir 1x100

Comprenant 180 crochets Unipok et 8 bacs Picking Box Air  
Outils non inclus



CHARGE UTILE



RAL 7035+ RAL 7016



RAL 5012+ RAL 7016



Pieds avec pas de vis de 25 mm



Plateau en bois de hêtre épaisseur 40 mm



Livrés démontés



Charge utile du tiroir 100-75-50 kg



Extraction du tiroir 92-96-100%



voir page 248



## ÉTABLI

DIM. (mm): L=1500 P=750 H=890

ART.	KG	RAL	CHF
MASTERWR1513	800	7035+7016	1420,50
MASTERWR1514	800	5012+7016	1592,50

Armoire avec 3 tiroirs 1x50 1x100 1x150



## ÉTABLI RÉGLABLE

DIM. (mm): L=1500 P=750 H=765/1115

ART.	KG	RAL	CHF
MASTERWR1515	800	7035+7016	1529,50
MASTERWR1516	800	5012+7016	1701,50

Armoire avec 3 tiroirs 1x50 1x100 1x150



## ÉTABLI RÉGLABLE AVEC ROULETTES

DIM. (mm): L=1500 P=750 H=921/1271

ART.	KG	RAL	CHF
MASTERMR1515	300	7035+7016	1775,50
MASTERMR1516	300	5012+7016	1954,50

Armoire avec 3 tiroirs 1x50 1x100 1x150

Kit 4 roulettes en caoutchouc synthétique antitraçes Ø 125 mm



## ÉTABLI RÉGLABLE

DIM. (mm): L=1500 P=750 H=1708/2058

ART.	KG	RAL	CHF
MASTERWR1517	800	7035+7016	2047,50
MASTERWR1518	800	5012+7016	2329,50

Armoire avec 3 tiroirs 1x50 1x100 1x150

Comprenant 180 crochets Unipok et 8 bacs Picking Box Air  
Outils non inclus



## EXEMPLES DE CONFIGURATION

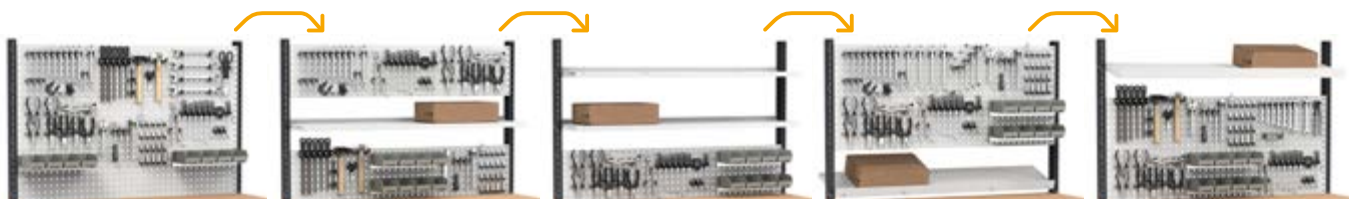

3D

### ÉTABLI

DIM. (mm): L=1500 P=750 H=890

ART.	KG	RAL	CHF
MASTERWR1519	800	7035+7016	1682,50
MASTERWR1520	800	5012+7016	1788,00

Armoire avec 4 tiroirs 2x75 1x150 1x200

3D

### ÉTABLI RÉGLABLE

DIM. (mm): L=1500 P=750 H=765/1115

ART.	KG	RAL	CHF
MASTERWR1521	800	7035+7016	1791,50
MASTERWR1522	800	5012+7016	1897,00

Armoire avec 4 tiroirs 2x75 1x150 1x200



3D

### ÉTABLI RÉGLABLE AVEC ROULETTES

DIM. (mm): L=1500 P=750 H=921/1271

ART.	KG	RAL	CHF
MASTERMR1521	300	7035+7016	2037,50
MASTERMR1522	300	5012+7016	2150,00

Armoire avec 4 tiroirs 2x75 1x150 1x200  
Kit 4 roulettes en caoutchouc synthétique antitraçes Ø 125 mm

3D

### ÉTABLI RÉGLABLE

DIM. (mm): L=1500 P=750 H=1708/2058

ART.	KG	RAL	CHF
MASTERWR1523	800	7035+7016	2309,50
MASTERWR1524	800	5012+7016	2525,00

Armoire avec 4 tiroirs 2x75 1x150 1x200  
Comprenant 180 crochets Unipok et 8 bacs Picking Box Air  
Outils non inclus



CHARGE UTILE



RAL 7035+ RAL 7016



RAL 5012+ RAL 7016



Pieds avec pas de vis de 25 mm



Plateau en bois de hêtre épaisseur 40 mm



Livrés démontés



Charge utile du tiroir 100-75-50 kg



Extraction du tiroir 92-96-100%



voir page 248



## ÉTABLI

DIM. (mm): L=1500 P=750 H=890

ART.	KG	RAL	CHF
MASTERWR1525	1500	7035+7016	1707,50
MASTERWR1526	1500	5012+7016	1791,50

Armoire avec 4 tiroirs 3x150 1x300



## ÉTABLI RÉGLABLE

DIM. (mm): L=1500 P=750 H=765/1115

ART.	KG	RAL	CHF
MASTERWR1527	800	7035+7016	1845,50
MASTERWR1528	800	5012+7016	1947,50

Armoire avec 4 tiroirs 1x100 2x150 1x200



## ÉTABLI RÉGLABLE AVEC ROULETTES

DIM. (mm): L=1500 P=750 H=921/1271

ART.	KG	RAL	CHF
MASTERMR1527	300	7035+7016	2098,50
MASTERMR1528	300	5012+7016	2209,00

Armoire avec 4 tiroirs 1x100 2x150 1x200

Kit 4 roulettes en caoutchouc synthétique antitraçes Ø 125 mm



## ÉTABLI RÉGLABLE

DIM. (mm): L=1500 P=750 H=1708/2058

ART.	KG	RAL	CHF
MASTERWR1529	800	7035+7016	2363,50
MASTERWR1530	800	5012+7016	2575,50

Armoire avec 4 tiroirs 1x100 2x150 1x200

Comprenant 180 crochets Unipok et 8 bacs Picking Box Air  
Outils non inclus

## EXEMPLES DE CONFIGURATION

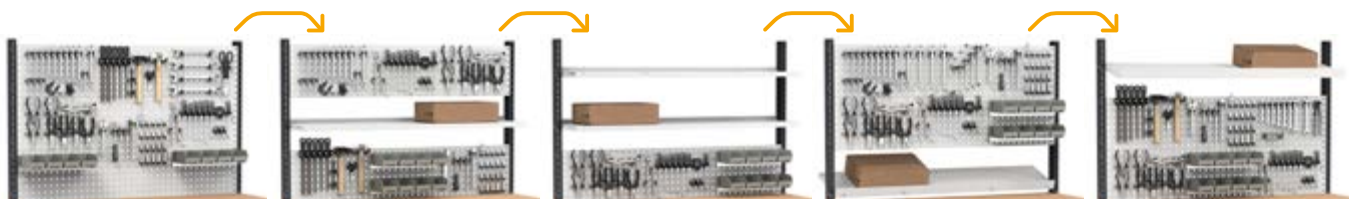

### ÉTABLI RÉGLABLE

DIM. (mm): L=1500 P=750 H=2010/2360

ART.	KG	RAL	CHF
MASTERWR1580	800	7035+7016	3513,50

Armoire avec 4 tiroirs 1x100 2x150 1x200  
Comprenant 120 crochets Unipok et accessoires Iron Team  
Outils non inclus



CHARGE UTILE



RAL 7035+ RAL 7016



RAL 5012+ RAL 7016



Pieds avec pas de vis de 25 mm



Plateau en bois de hêtre épaisseur 40 mm



Livrés démontés



Charge utile du tiroir 100-75-50 kg



Extraction du tiroir 92-96-100%



voir page 248



## ÉTABLI

DIM. (mm): L=1500 P=750 H=890

ART.	KG	RAL	CHF
MASTERWR1531	1500	7035+7016	1726,50
MASTERWR1532	1500	5012+7016	1952,50

Armoire avec 5 tiroirs 2x100 1x150 2x200



## ÉTABLI RÉGLABLE

DIM. (mm): L=1500 P=750 H=765/1115

ART.	KG	RAL	CHF
MASTERWR1533	800	7035+7016	1961,00
MASTERWR1534	800	5012+7016	2088,00

Armoire avec 5 tiroirs 2x75 1x100 1x150 1x200



## ÉTABLI RÉGLABLE AVEC ROULETTES

DIM. (mm): L=1500 P=750 H=921/1271

ART.	KG	RAL	CHF
MASTERMR1533	300	7035+7016	2214,00
MASTERMR1534	300	5012+7016	2349,50

Armoire avec 5 tiroirs 2x75 1x100 1x150 1x200  
Kit 4 roulettes en caoutchouc synthétique antitraçes Ø 125 mm



## ÉTABLI RÉGLABLE

DIM. (mm): L=1500 P=750 H=1708/2058

ART.	KG	RAL	CHF
MASTERWR1535	800	7035+7016	2479,00
MASTERWR1536	800	5012+7016	2716,00

Armoire avec 5 tiroirs 2x75 1x100 1x150 1x200  
Comprenant 180 crochets Unipok et 8 bacs Picking Box Air  
Outils non inclus



## EXEMPLES DE CONFIGURATION

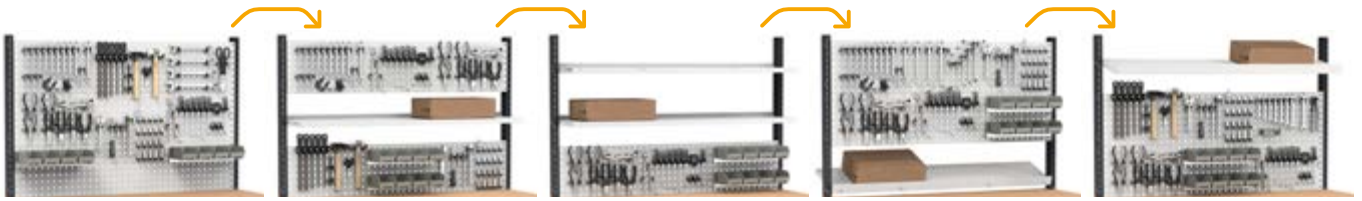

3D

### ÉTABLI

DIM. (mm): L=1500 P=750 H=890

ART.	KG	RAL	CHF
MASTERWR1537	1500	7035+7016	1968,50
MASTERWR1538	1500	5012+7016	2096,50

Armoire avec 6 tiroirs 1x50 2x100 2x150 1x200

3D

### ÉTABLI RÉGLABLE

DIM. (mm): L=1500 P=750 H=765/1115

ART.	KG	RAL	CHF
MASTERWR1539	800	7035+7016	2086,50
MASTERWR1540	800	5012+7016	2243,00

Armoire avec 6 tiroirs 1x50 2x75 2x100 1x200



Exemple de configuration

voir page 189



3D

### ÉTABLI RÉGLABLE

DIM. (mm): L=1500 P=750 H=1708/2058

ART.	KG	RAL	CHF
MASTERWR1541	800	7035+7016	2604,50
MASTERWR1542	800	5012+7016	2871,00

Armoire avec 6 tiroirs 1x50 2x75 2x100 1x200  
Comprenant 180 crochets Unipok et 8 bacs Picking Box Air  
Outils non inclus



CHARGE UTILE



RAL 7035+ RAL 7016



RAL 5012+ RAL 7016



Pieds avec pas de vis de 25 mm



Plateau en bois de hêtre épaisseur 40 mm



Livrés démontés



Charge utile du tiroir 100-75-50 kg



Extraction du tiroir 92-96-100%



voir page 248



## ÉTABLI

DIM. (mm): L=1500 P=750 H=890

ART.	KG	RAL	CHF
MASTERWR1543	1500	7035+7016	1389,00
MASTERWR1544	1500	5012+7016	1426,50

Armoire avec 1 tiroir 1x100 1xPR avec porte



## ÉTABLI RÉGLABLE

DIM. (mm): L=1500 P=750 H=765/1115

ART.	KG	RAL	CHF
MASTERWR1545	800	7035+7016	1431,00
MASTERWR1546	800	5012+7016	1471,00

Armoire 1xPR avec porte

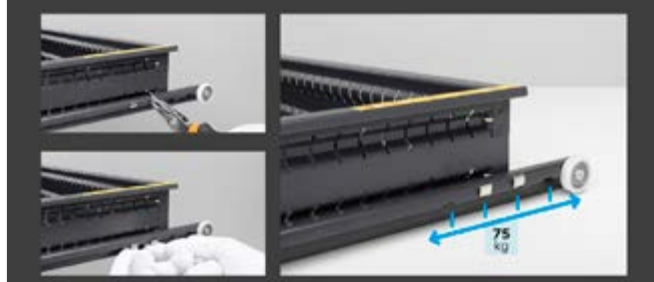

Exemple de configuration

voir page 189



## ÉTABLI RÉGLABLE

DIM. (mm): L=1500 P=750 H=1708/2058

ART.	KG	RAL	CHF
MASTERWR1547	800	7035+7016	1949,00
MASTERWR1548	800	5012+7016	2099,00

Armoire 1xPR avec porte  
Comprenant 180 crochets Unipok et 8 bacs Picking Box Air  
Outils non inclus



## EXEMPLES DE CONFIGURATION

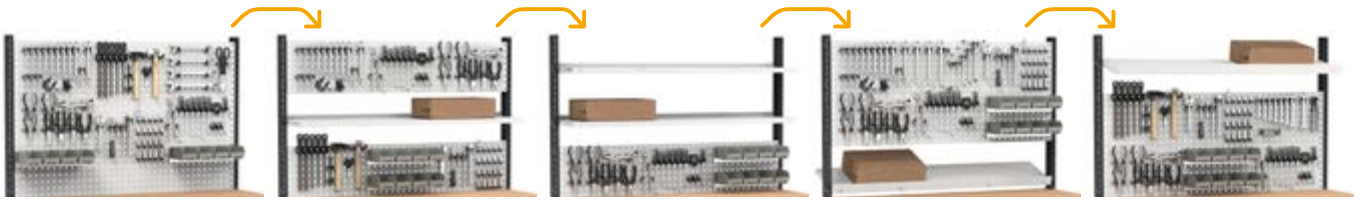

3D

### ÉTABLI

DIM. (mm): L=1500 P=750 H=890

ART.	KG	RAL	CHF
MASTERWR1549	1500	7035+7016	2550,00
MASTERWR1550	1500	5012	2631,50

Armoire avec 1 tiroir 1x100 1xPR avec porte  
Armoire avec 4 tiroirs 3x150 1x300



3D

### ÉTABLI RÉGLABLE

DIM. (mm): L=1500 P=750 H=765/1115

ART.	KG	RAL	CHF
MASTERWR1551	1000	7035+7016	2736,50
MASTERWR1552	1000	5012+7016	2863,50

Armoire 1xPR avec porte  
Armoire avec 5 tiroirs 2x75 1x100 1x150 1x200



3D

### ÉTABLI RÉGLABLE AVEC ROULETTES

DIM. (mm): L=1500 P=750 H=921/1271

ART.	KG	RAL	CHF
MASTERMR1551	750	7035+7016	2997,50
MASTERMR1552	750	5012+7016	3124,50

Armoire 1xPR avec porte  
Armoire avec 5 tiroirs 2x75 1x100 1x150 1x200  
Kit 4 roulettes en caoutchouc élastique Ø 125 mm



3D

### ÉTABLI RÉGLABLE

DIM. (mm): L=1500 P=750 H=1708/2058

ART.	KG	RAL	CHF
MASTERWR1553	1000	7035+7016	3254,50
MASTERWR1554	1000	5012+7016	3491,50

Armoire 1xPR avec porte  
Armoire avec 5 tiroirs 2x75 1x100 1x150 1x200  
Comprenant 180 crochets Unipok et 8 bacs Picking Box Air  
Outils non inclus





Pieds avec pas de vis de 25 mm



Plateau en bois de hêtre épaisseur 40 mm

Livrés démontés



Charge utile du tiroir 100-75-50 kg



Extraction du tiroir 92-96-100%



voir page 248



## ÉTABLI

DIM. (mm): L=1500 P=750 H=890

ART.	KG	RAL	CHF
MASTERWR1555	1500	7035+7016	2887,50
MASTERWR1556	1500	5012	3157,50

Armoire avec 4 tiroirs 3x150 1x300

Armoire avec 5 tiroirs 2x100 1x150 2x200



## ÉTABLI RÉGLABLE

DIM. (mm): L=1500 P=750 H=765/1115

ART.	KG	RAL	CHF
MASTERWR1557	1000	7035+7016	3151,00
MASTERWR1558	1000	5012+7016	3340,00

Armoire avec 4 tiroirs 1x100 2x150 1x200

Armoire avec 5 tiroirs 2x75 1x100 1x150 1x200



Exemple de configuration

voir page 189



## ÉTABLI RÉGLABLE

DIM. (mm): L=1500 P=750 H=1708/2058

ART.	KG	RAL	CHF
MASTERWR1559	1000	7035+7016	3669,00
MASTERWR1560	1000	5012+7016	3968,00

Armoire avec 4 tiroirs 1x100 2x150 1x200

Armoire avec 5 tiroirs 2x75 1x100 1x150 1x200

Comprenant 180 crochets Unipok et 8 bacs Picking Box Air  
Outils non inclus



## EXEMPLES DE CONFIGURATION

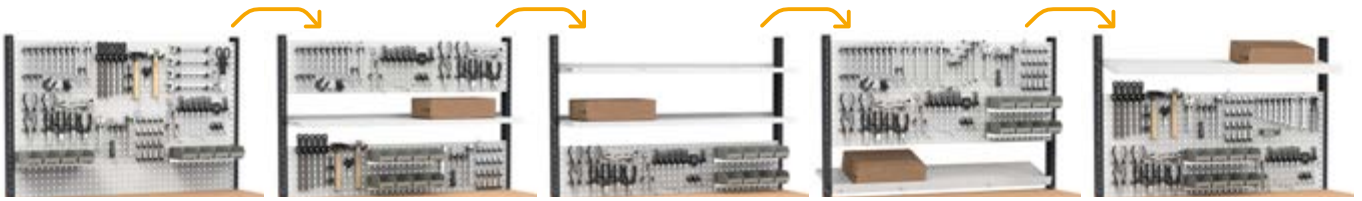

3D

### ÉTABLI

DIM. (mm): L=1500 P=750 H=890

ART.	KG	RAL	CHF
MASTERWR1561	1500	7035+7016	3148,50
MASTERWR1562	1500	5012	3462,50

Armoire avec 5 tiroirs 2x100 1x150 2x200  
Armoire avec 6 tiroirs 1x50 2x100 2x150 1x200

3D

### ÉTABLI RÉGLABLE

DIM. (mm): L=1500 P=750 H=765/1115

ART.	KG	RAL	CHF
MASTERWR1563	1000	7035+7016	3392,00
MASTERWR1564	1000	5012+7016	3635,50

Armoire avec 5 tiroirs 2x75 1x100 1x150 1x200  
Armoire avec 6 tiroirs 1x50 2x75 2x100 1x200



Exemple de configuration

voir page 189



3D

### ÉTABLI RÉGLABLE

DIM. (mm): L=1500 P=750 H=1708/2058

ART.	KG	RAL	CHF
MASTERWR1565	1000	7035+7016	3910,00
MASTERWR1566	1000	5012+7016	4263,50

Armoire avec 5 tiroirs 2x75 1x100 1x150 1x200  
Armoire avec 6 tiroirs 1x50 2x75 2x100 1x200  
Comprenant 180 crochets Unipok et 8 bacs Picking Box Air  
Outils non inclus



CHARGE UTILE



RAL 7035 + RAL 7016



RAL 5012 + RAL 7016



RAL 5012



Pieds avec pas de vis de 25 mm



Plateau en bois de hêtre épaisseur 40 mm



Livrés démontés



voir page 248



Charge utile du tiroir 100-75-50 kg



Extraction du tiroir 92-96-100%



### ÉTABLI RÉGLABLE

DIM. (mm): L=1500 P=750 H=765/1115

ART.	KG	RAL	CHF
MASTERWR1567	1000	7035+7016	2621,00
MASTERWR1568	1000	5012+7016	2723,00

Armoire 1xPR avec porte  
Armoire avec 4 tiroirs 1x100 2x150 1x200



### ÉTABLI RÉGLABLE AVEC ROULETTES

DIM. (mm): L=1500 P=750 H=921/1271

ART.	KG	RAL	CHF
MASTERMR1567	750	7035+7016	2882,00
MASTERMR1568	750	5012+7016	2984,00

Armoire 1xPR avec porte  
Armoire avec 4 tiroirs 1x100 2x150 1x200  
Kit 4 roulettes en caoutchouc élastique Ø 125 mm



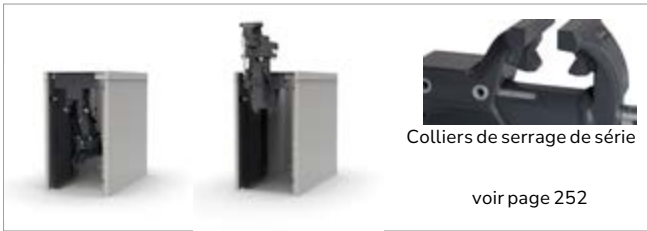

3D

### ÉTABLI RÉGLABLE

DIM. (mm): L=1500 P=750 H=765/1115

ART.	KG	RAL	CHF
MASTERWR1569	1000	7035+7016	3439,50
MASTERWR1570	1000	5012+7016	3535,50

Armoire avec 4 tiroirs 1x100 2x150 1x200  
Armoire avec système rabattable et étau

3D

### ÉTABLI RÉGLABLE AVEC ROULETTES

DIM. (mm): L=1500 P=750 H=921/1271

ART.	KG	RAL	CHF
MASTERMR1569	750	7035+7016	3700,50
MASTERMR1570	750	5012+7016	3796,50

Armoire avec 4 tiroirs 1x100 2x150 1x200  
Armoire avec système rabattable et étau  
Kit 4 roulettes en caoutchouc élastique Ø 125 mm



3D

### ÉTABLI RÉGLABLE

DIM. (mm): L=1500 P=750 H=765/1115

ART.	KG	RAL	CHF
MASTERWR1571	1000	7035+7016	3640,00
MASTERWR1572	1000	5012+7016	3742,00

Armoire avec 4 tiroirs 1x100 2x150 1x200  
Armoire pour branchement avec multiprise Schuko à 4 compartiments  
Armoire avec système rabattable et étau

3D

### ÉTABLI RÉGLABLE AVEC ROULETTES

DIM. (mm): L=1500 P=750 H=921/1271

ART.	KG	RAL	CHF
MASTERMR1571	750	7035+7016	3901,00
MASTERMR1572	750	5012+7016	4003,00

Armoire avec 4 tiroirs 1x100 2x150 1x200  
Armoire pour branchement avec multiprise Schuko à 4 compartiments  
Armoire avec système rabattable et étau  
Kit 4 roulettes en caoutchouc élastique Ø 125 mm





Pieds avec pas de vis de 25 mm



Plateau en bois de hêtre épaisseur 40 mm



Livrés démontés



Charge utile du tiroir 100-75-50 kg



Extraction du tiroir 92-96-100%



voir page 248



3D

## ÉTABLI

DIM. (mm): L=2000 P=750 H=890

ART.	KG	RAL	CHF
MASTERWR2001	500	7035+7016	636,50
MASTERWR2002	500	5012+7016	676,50

3D

## ÉTABLI RÉGLABLE

DIM. (mm): L=2000 P=750 H=765/1115

ART.	KG	RAL	CHF
MASTERWR2003	500	7035+7016	745,50
MASTERWR2004	500	5012+7016	785,50



3D

## ÉTABLI RÉGLABLE AVEC ROULETTES

DIM. (mm): L=2000 P=750 H=921/1271

ART.	KG	RAL	CHF
MASTERMR2003	300	7035+7016	1000,00
MASTERMR2004	300	5012+7016	1056,00

Kit 4 roulettes en caoutchouc synthétique antitraçes Ø 125 mm

3D

## ÉTABLI RÉGLABLE

DIM. (mm): L=2000 P=750 H=1708/2058

ART.	KG	RAL	CHF
MASTERWR2005	500	7035+7016	1502,50
MASTERWR2006	500	5012+7016	1670,50

Comprenant 180 crochets Unipok et 16 bacs Picking Box Air  
Outils non inclus



## EXEMPLES DE CONFIGURATION

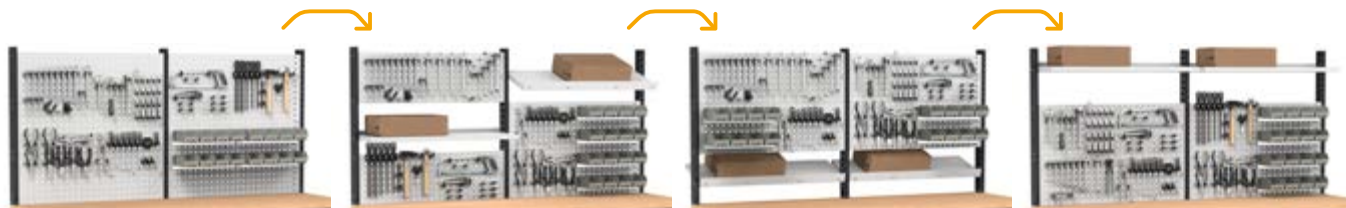

3D

### ÉTABLI

DIM. (mm): L=2000 P=750 H=890

ART.	KG	RAL	CHF
MASTERWR2007	500	7035+7016	1158,00
MASTERWR2008	500	5012+7016	1219,50

Armoire avec 1 tiroir 1x100



3D

### ÉTABLI RÉGLABLE

DIM. (mm): L=2000 P=750 H=765/1115

ART.	KG	RAL	CHF
MASTERWR2009	500	7035+7016	1267,00
MASTERWR2010	500	5012+7016	1328,50

Armoire avec 1 tiroir 1x100



3D

### ÉTABLI RÉGLABLE AVEC ROULETTES

DIM. (mm): L=2000 P=750 H=921/1271

ART.	KG	RAL	CHF
MASTERMR2009	300	7035+7016	1486,50
MASTERMR2010	300	5012+7016	1564,00

Armoire avec 1 tiroir 1x100

Kit 4 roulettes en caoutchouc synthétique antitraces Ø 125 mm



3D

### ÉTABLI RÉGLABLE

DIM. (mm): L=2000 P=750 H=1708/2058

ART.	KG	RAL	CHF
MASTERWR2011	500	7035+7016	2024,00
MASTERWR2012	500	5012+7016	2213,50

Armoire avec 1 tiroir 1x100

Comprenant 180 crochets Unipok et 16 bacs Picking Box Air  
Outils non inclus



CHARGE UTILE



RAL 7035+ RAL 7016



RAL 5012+ RAL 7016



Pieds avec pas de vis de 25 mm



Plateau en bois de hêtre épaisseur 40 mm



Livrés démontés



Charge utile du tiroir 100-75-50 kg



Extraction du tiroir 92-96-100%



voir page 248



## ÉTABLI

DIM. (mm): L=2000 P=750 H=890

ART.	KG	RAL	CHF
MASTERWR2013	500	7035+7016	1510,50
MASTERWR2014	500	5012+7016	1682,50

Armoire avec 3 tiroirs 1x50 1x100 1x150



## ÉTABLI RÉGLABLE

DIM. (mm): L=2000 P=750 H=765/1115

ART.	KG	RAL	CHF
MASTERWR2015	500	7035+7016	1619,50
MASTERWR2016	500	5012+7016	1791,50

Armoire avec 3 tiroirs 1x50 1x100 1x150



## ÉTABLI RÉGLABLE AVEC ROULETTES

DIM. (mm): L=2000 P=750 H=921/1271

ART.	KG	RAL	CHF
MASTERMR2015	300	7035+7016	1874,00
MASTERMR2016	300	5012+7016	2062,00

Armoire avec 3 tiroirs 1x50 1x100 1x150

Kit 4 roulettes en caoutchouc synthétique antitraçes Ø 125 mm



## ÉTABLI RÉGLABLE

DIM. (mm): L=2000 P=750 H=1708/2058

ART.	KG	RAL	CHF
MASTERWR2017	500	7035+7016	2376,50
MASTERWR2018	500	5012+7016	2676,50

Armoire avec 3 tiroirs 1x50 1x100 1x150

Comprenant 180 crochets Unipok et 16 bacs Picking Box Air  
Outils non inclus



## EXEMPLES DE CONFIGURATION

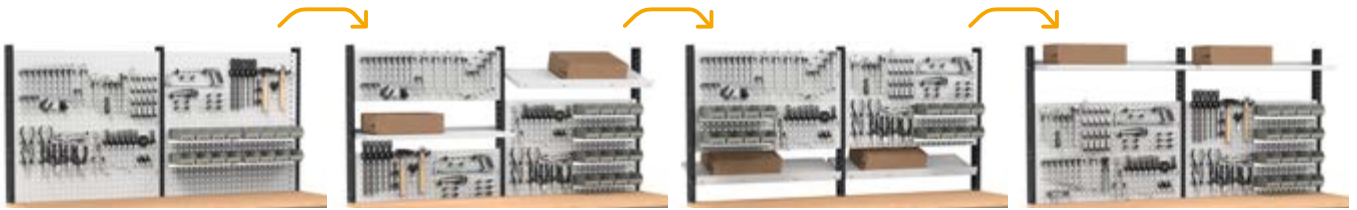

3D

### ÉTABLI

DIM. (mm): L=2000 P=750 H=890

ART.	KG	RAL	CHF
MASTERWR2019	500	7035+7016	1772,50
MASTERWR2020	500	5012+7016	1878,00

Armoire avec 4 tiroirs 2x75 1x150 1x200



3D

### ÉTABLI RÉGLABLE

DIM. (mm): L=2000 P=750 H=765/1115

ART.	KG	RAL	CHF
MASTERWR2021	500	7035+7016	1881,50
MASTERWR2022	500	5012+7016	1987,00

Armoire avec 4 tiroirs 2x75 1x150 1x200



3D

### ÉTABLI RÉGLABLE AVEC ROULETTES

DIM. (mm): L=2000 P=750 H=921/1271

ART.	KG	RAL	CHF
MASTERMR2021	300	7035+7016	2136,00
MASTERMR2022	300	5012+7016	2257,50

Armoire avec 4 tiroirs 2x75 1x150 1x200

Kit 4 roulettes en caoutchouc synthétique antitraçes Ø 125 mm



3D

### ÉTABLI RÉGLABLE

DIM. (mm): L=2000 P=750 H=1708/2058

ART.	KG	RAL	CHF
MASTERWR2023	500	7035+7016	2638,50
MASTERWR2024	500	5012+7016	2872,00

Armoire avec 4 tiroirs 2x75 1x150 1x200

Comprenant 180 crochets Unipok et 16 bacs Picking Box Air  
Outils non inclus



CHARGE UTILE



RAL 7035+ RAL 7016



RAL 5012+ RAL 7016



Pieds avec pas de vis de 25 mm



Plateau en bois de hêtre épaisseur 40 mm



Livrés démontés



Charge utile du tiroir 100-75-50 kg



Extraction du tiroir 92-96-100%



voir page 248



## ÉTABLI

DIM. (mm): L=2000 P=750 H=890

ART.	KG	RAL	CHF
MASTERWR2025	800	7035+7016	1797,50
MASTERWR2026	800	5012+7016	1881,50

Armoire avec 4 tiroirs 3x150 1x300



## ÉTABLI RÉGLABLE

DIM. (mm): L=2000 P=750 H=765/1115

ART.	KG	RAL	CHF
MASTERWR2027	500	7035+7016	1935,50
MASTERWR2028	500	5012+7016	2037,50

Armoire avec 4 tiroirs 1x100 2x150 1x200



## ÉTABLI RÉGLABLE AVEC ROULETTES

DIM. (mm): L=2000 P=750 H=921/1271

ART.	KG	RAL	CHF
MASTERMR2027	300	7035+7016	2210,50
MASTERMR2028	300	5012+7016	2343,00

Armoire avec 4 tiroirs 1x100 2x150 1x200

Kit 4 roulettes en caoutchouc synthétique antitraçes Ø 125 mm



## ÉTABLI RÉGLABLE

DIM. (mm): L=2000 P=750 H=1708/2058

ART.	KG	RAL	CHF
MASTERWR2029	500	7035+7016	2692,50
MASTERWR2030	500	5012+7016	2922,50

Armoire avec 4 tiroirs 1x100 2x150 1x200

Comprenant 180 crochets Unipok et 16 bacs Picking Box Air  
Outils non inclus



## EXEMPLES DE CONFIGURATION

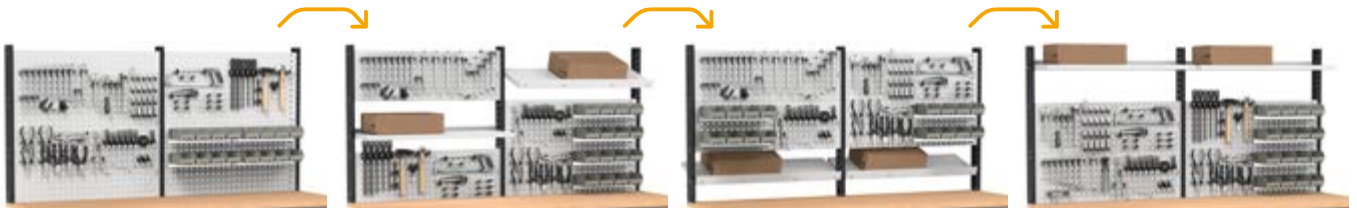

3D

### ÉTABLI

DIM. (mm): L=2000 P=750 H=890

ART.	KG	RAL	CHF
MASTERWR2031	800	7035+7016	1816,50
MASTERWR2032	800	5012+7016	2042,50

Armoire avec 5 tiroirs 2x100 1x150 2x200



3D

### ÉTABLI RÉGLABLE

DIM. (mm): L=2000 P=750 H=765/1115

ART.	KG	RAL	CHF
MASTERWR2033	500	7035+7016	2051,00
MASTERWR2034	500	5012+7016	2178,00

Armoire avec 5 tiroirs 2x75 1x100 1x150 1x200



3D

### ÉTABLI RÉGLABLE AVEC ROULETTES

DIM. (mm): L=2000 P=750 H=921/1271

ART.	KG	RAL	CHF
MASTERMR2033	300	7035+7016	2326,00
MASTERMR2034	300	5012+7016	2483,50

Armoire avec 5 tiroirs 2x75 1x100 1x150 1x200  
Kit 4 roulettes en caoutchouc synthétique antitraçes Ø 125 mm



3D

### ÉTABLI RÉGLABLE

DIM. (mm): L=2000 P=750 H=1708/2058

ART.	KG	RAL	CHF
MASTERWR2035	500	7035+7016	2808,00
MASTERWR2036	500	5012+7016	3063,00

Armoire avec 5 tiroirs 2x75 1x100 1x150 1x200  
Comprenant 180 crochets Unipok et 16 bacs Picking Box Air  
Outils non inclus



CHARGE UTILE



RAL 7035+ RAL 7016



RAL 5012+ RAL 7016



Pieds avec pas de vis de 25 mm



Plateau en bois de hêtre épaisseur 40 mm



Livrés démontés



Charge utile du tiroir 100-75-50 kg



Extraction du tiroir 92-96-100%



voir page 248



## ÉTABLI

DIM. (mm): L=2000 P=750 H=890

ART.	KG	RAL	CHF
MASTERWR2037	800	7035+7016	2058,50
MASTERWR2038	800	5012+7016	2186,50

Armoire avec 6 tiroirs 1x50 2x100 2x150 1x200



## ÉTABLI RÉGLABLE

DIM. (mm): L=2000 P=750 H=765/1115

ART.	KG	RAL	CHF
MASTERWR2039	500	7035+7016	2176,50
MASTERWR2040	500	5012+7016	2333,00

Armoire avec 6 tiroirs 1x50 2x75 2x100 1x200



## ÉTABLI RÉGLABLE

DIM. (mm): L=2000 P=750 H=1708/2058

ART.	KG	RAL	CHF
MASTERWR2041	500	7035+7016	2933,50
MASTERWR2042	500	5012+7016	3218,00

Armoire avec 6 tiroirs 1x50 2x75 2x100 1x200  
Comprenant 180 crochets Unipok et 16 bacs Picking Box Air  
Outils non inclus



## EXEMPLES DE CONFIGURATION

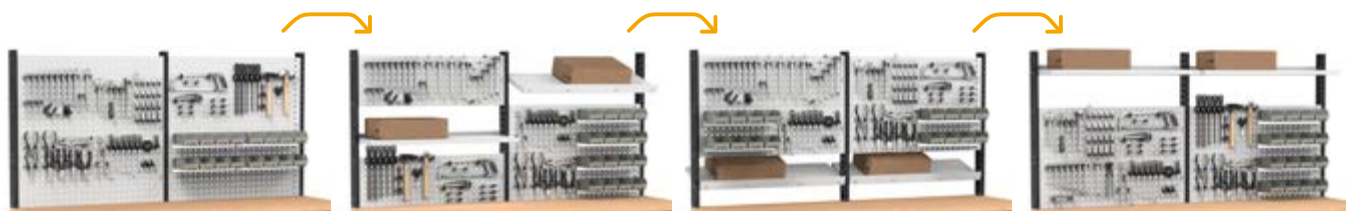

3D

### ÉTABLI

DIM. (mm): L=2000 P=750 H=890

ART.	KG	RAL	CHF
MASTERWR2043	800	7035+7016	1479,00
MASTERWR2044	800	5012+7016	1516,50

Armoire avec 1 tiroir 1x100 1xPR avec porte



3D

### ÉTABLI RÉGLABLE

DIM. (mm): L=2000 P=750 H=765/1115

ART.	KG	RAL	CHF
MASTERWR2045	500	7035+7016	1521,00
MASTERWR2046	500	5012+7016	1561,00

Armoire 1xPR avec porte



3D

### ÉTABLI RÉGLABLE

DIM. (mm): L=2000 P=750 H=1708/2058

ART.	KG	RAL	CHF
MASTERWR2047	500	7035+7016	2278,00
MASTERWR2048	500	5012+7016	2446,00

Armoire 1xPR avec porte

Comprenant 180 crochets Unipok et 16 bacs Picking Box Air

Outils non inclus





Pieds avec pas de vis de 25 mm



Plateau en bois de hêtre épaisseur 40 mm



Livrés démontés



Charge utile du tiroir 100-75-50 kg



Extraction du tiroir 92-96-100%



voir page 248



3D

## ÉTABLI

DIM. (mm): L=2000 P=750 H=890

ART.	KG	RAL	CHF
MASTERWR2049	1500	7035+7016	2640,00
MASTERWR2050	1500	5012	2721,50

Armoire avec 1 tiroir 1x100 1xPR avec porte  
Armoire avec 4 tiroirs 3x150 1x300

3D

## ÉTABLI RÉGLABLE

DIM. (mm): L=2000 P=750 H=765/1115

ART.	KG	RAL	CHF
MASTERWR2051	500	7035+7016	2826,50
MASTERWR2052	500	5012+7016	2953,50

Armoire 1xPR avec porte  
Armoire avec 5 tiroirs 2x75 1x100 1x150 1x200



3D

## ÉTABLI RÉGLABLE AVEC ROULETTES

DIM. (mm): L=2000 P=750 H=921/1271

ART.	KG	RAL	CHF
MASTERMR2051	750	7035+7016	3145,00
MASTERMR2052	750	5012+7016	3280,50

Armoire 1xPR avec porte  
Armoire avec 5 tiroirs 2x75 1x100 1x150 1x200  
Kit 4 roulettes en caoutchouc élastique Ø 125 mm

3D

## ÉTABLI RÉGLABLE

DIM. (mm): L=2000 P=750 H=1708/2058

ART.	KG	RAL	CHF
MASTERWR2053	500	7035+7016	3583,50
MASTERWR2054	500	5012+7016	3838,50

Armoire 1xPR avec porte  
Armoire avec 5 tiroirs 2x75 1x100 1x150 1x200  
Comprenant 180 crochets Unipok et 16 bacs Picking Box Air  
Outils non inclus



## EXEMPLES DE CONFIGURATION

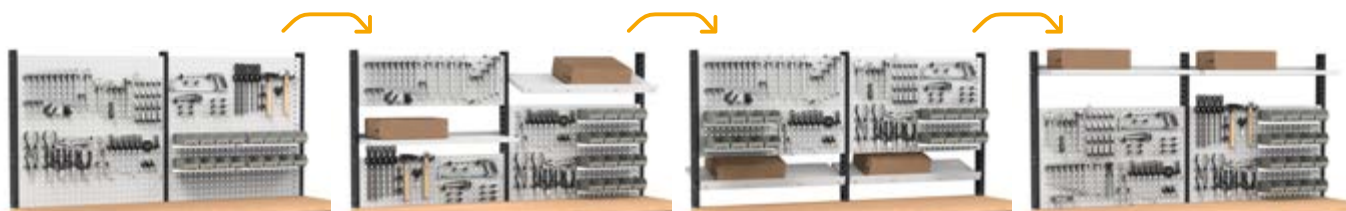

### ÉTABLI RÉGLABLE

DIM. (mm): L=2000 P=750 H=2010/2360

ART.	 KG	RAL	CHF
MASTERWR2082	500	7035+7016	4604,50

Armoire 1xPR avec porte  
 Armoire avec 5 tiroirs 2x75 1x100 1x150 1x200  
 Comprenant 180 crochets Unipok, accessoires Iron Team et 8 bacs Picking Box Air  
 Outils non inclus





Pieds avec pas de vis de 25 mm



Plateau en bois de hêtre épaisseur 40 mm



Livrés démontés



Charge utile du tiroir 100-75-50 kg



Extraction du tiroir 92-96-100%



voir page 248



## ÉTABLI

DIM. (mm): L=2000 P=750 H=890

ART.	KG	RAL	CHF
MASTERWR2055	1500	7035+7016	2977,50
MASTERWR2056	1500	5012	3247,50

Armoire avec 4 tiroirs 3x150 1x300

Armoire avec 5 tiroirs 2x100 1x150 2x200



## ÉTABLI RÉGLABLE

DIM. (mm): L=2000 P=750 H=765/1115

ART.	KG	RAL	CHF
MASTERWR2057	500	7035+7016	3241,00
MASTERWR2058	500	5012+7016	3430,00

Armoire avec 4 tiroirs 1x100 2x150 1x200

Armoire avec 5 tiroirs 2x75 1x100 1x150 1x200



Exemple de configuration

voir page 189



## ÉTABLI RÉGLABLE

DIM. (mm): L=2000 P=750 H=1708/2058

ART.	KG	RAL	CHF
MASTERWR2059	500	7035+7016	3998,00
MASTERWR2060	500	5012+7016	4315,00

Armoire avec 4 tiroirs 1x100 2x150 1x200

Armoire avec 5 tiroirs 2x75 1x100 1x150 1x200

Comprenant 180 crochets Unipok et 16 bacs Picking Box Air  
Outils non inclus



## EXEMPLES DE CONFIGURATION

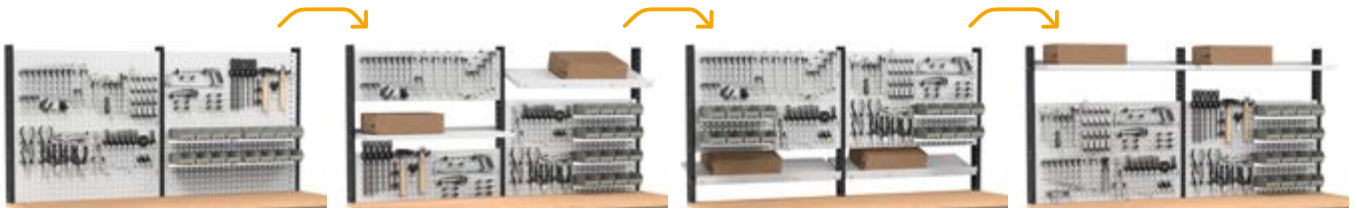

3D

### ÉTABLI

DIM. (mm): L=2000 P=750 H=890

ART.	KG	RAL	CHF
MASTERWR2061	1500	7035+7016	3238,50
MASTERWR2062	1500	5012	3552,50

Armoire avec 5 tiroirs 2x100 1x150 2x200  
Armoire avec 6 tiroirs 1x50 2x100 2x150 1x200

3D

### ÉTABLI RÉGLABLE

DIM. (mm): L=2000 P=750 H=765/1115

ART.	KG	RAL	CHF
MASTERWR2063	500	7035+7016	3482,00
MASTERWR2064	500	5012+7016	3725,50

Armoire avec 5 tiroirs 2x75 1x100 1x150 1x200  
Armoire avec 6 tiroirs 1x50 2x75 2x100 1x200



Exemple de configuration

voir page 189



3D

### ÉTABLI RÉGLABLE

DIM. (mm): L=2000 P=750 H=1708/2058

ART.	KG	RAL	CHF
MASTERWR2065	500	7035+7016	4239,00
MASTERWR2066	500	5012+7016	4610,50

Armoire avec 5 tiroirs 2x75 1x100 1x150 1x200  
Armoire avec 6 tiroirs 1x50 2x75 2x100 1x200  
Comprenant 180 crochets Unipok et 16 bacs Picking Box Air  
Outils non inclus



CHARGE UTILE



RAL 7035 + RAL 7016



RAL 5012 + RAL 7016



RAL 5012



Pieds avec pas de vis de 25 mm



Plateau en bois de hêtre épaisseur 40 mm



Livrés démontés



Charge utile du tiroir 100-75-50 kg



Extraction du tiroir 92-96-100%



voir page 248



### ÉTABLI RÉGLABLE

DIM. (mm): L=2000 P=750 H=765/1115

ART.	KG	RAL	CHF
MASTERWR2067	1000	7035+7016	3517,50
MASTERWR2068	1000	5012+7016	3619,50

2 x Armoire 1xPR avec porte  
Armoire avec 4 tiroirs 1x100 2x150 1x200



### ÉTABLI RÉGLABLE AVEC ROULETTES

DIM. (mm): L=2000 P=750 H=921/1271

ART.	KG	RAL	CHF
MASTERMR2067	750	7035+7016	3778,50
MASTERMR2068	750	5012+7016	3880,50

2 x Armoire 1xPR avec porte  
Armoire avec 4 tiroirs 1x100 2x150 1x200  
Kit 4 roulettes en caoutchouc élastique Ø 125 mm



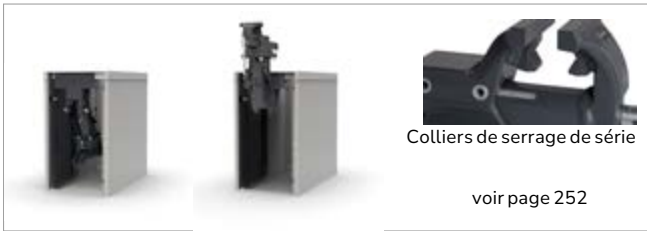

3D

### ÉTABLI RÉGLABLE

DIM. (mm): L=2000 P=750 H=765/1115

ART.	KG	RAL	CHF
MASTERWR2069	1000	7035+7016	4336,00
MASTERWR2070	1000	5012+7016	4432,00

Armoire 1xPR avec porte  
Armoire avec 4 tiroirs 1x100 2x150 1x200  
Armoire avec système rabattable et étau

3D

### ÉTABLI RÉGLABLE AVEC ROULETTES

DIM. (mm): L=2000 P=750 H=921/1271

ART.	KG	RAL	CHF
MASTERMR2069	750	7035+7016	4597,00
MASTERMR2070	750	5012+7016	4693,00

Armoire 1xPR avec porte  
Armoire avec 4 tiroirs 1x100 2x150 1x200  
Armoire avec système rabattable et étau  
Kit 4 roulettes en caoutchouc élastique Ø 125 mm



3D

### ÉTABLI RÉGLABLE

DIM. (mm): L=2000 P=750 H=765/1115

ART.	KG	RAL	CHF
MASTERWR2071	1000	7035+7016	4536,50
MASTERWR2072	1000	5012+7016	4638,50

Armoire 1xPR avec porte  
Armoire avec 4 tiroirs 1x100 2x150 1x200  
Armoire pour branchement avec multiprise Schuko à 4 compartiments  
Armoire avec système rabattable et étau

3D

### ÉTABLI RÉGLABLE AVEC ROULETTES

DIM. (mm): L=2000 P=750 H=921/1271

ART.	KG	RAL	CHF
MASTERMR2071	750	7035+7016	4797,50
MASTERMR2072	750	5012+7016	4899,50

Armoire 1xPR avec porte  
Armoire avec 4 tiroirs 1x100 2x150 1x200  
Armoire pour branchement avec multiprise Schuko à 4 compartiments  
Armoire avec système rabattable et étau  
Kit 4 roulettes en caoutchouc élastique Ø 125 mm





Pieds avec pas de vis de 25 mm



Plateau en bois de hêtre épaisseur 40 mm



Livrés démontés



Charge utile du tiroir 100-75-50 kg



Extraction du tiroir 92-96-100%



voir page 248



3D

### ÉTABLI

DIM. (mm): L=2500 P=750 H=890

ART.	KG	RAL	CHF
MASTERWR2501	800	7035+7016	856,00
MASTERWR2502	800	5012+7016	916,00

3D

### ÉTABLI RÉGLABLE

DIM. (mm): L=2500 P=750 H=765/1115

ART.	KG	RAL	CHF
MASTERWR2503	800	7035+7016	1019,50
MASTERWR2504	800	5012+7016	1079,50



3D

### ÉTABLI RÉGLABLE

DIM. (mm): L=2500 P=750 H=1708/2058

ART.	KG	RAL	CHF
MASTERWR2505	800	7035+7016	2077,50
MASTERWR2506	800	5012+7016	2311,50

Comprenant 210 crochets Unipok et 16 bacs Picking Box Air  
Outils non inclus



## EXEMPLES DE CONFIGURATION

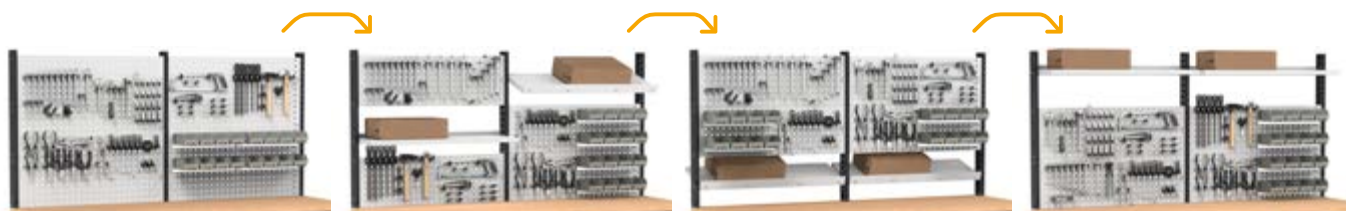

3D

### ÉTABLI

DIM. (mm): L=2500 P=750 H=890

ART.	KG	RAL	CHF
MASTERWR2507	800	7035+7016	1373,50
MASTERWR2508	800	5012+7016	1455,00

Armoire avec 1 tiroir 1x100

3D

### ÉTABLI RÉGLABLE

DIM. (mm): L=2500 P=750 H=765/1115

ART.	KG	RAL	CHF
MASTERWR2509	800	7035+7016	1537,00
MASTERWR2510	800	5012+7016	1618,50

Armoire avec 1 tiroir 1x100



3D

### ÉTABLI RÉGLABLE

DIM. (mm): L=2500 P=750 H=1708/2058

ART.	KG	RAL	CHF
MASTERWR2511	800	7035+7016	2595,00
MASTERWR2512	800	5012+7016	2850,50

Armoire avec 1 tiroir 1x100  
Comprenant 210 crochets Unipok et 16 bacs Picking Box Air  
Outils non inclus



CHARGE UTILE



RAL 7035+ RAL 7016



RAL 5012+ RAL 7016



**Pieds avec pas de vis de 25 mm**

**Plateau en bois de hêtre épaisseur 40 mm**

**Livrés démontés**

**Charge utile du tiroir 100-75-50 kg**

**Extraction du tiroir 92-96-100%**



voir page 248



3D

## ÉTABLI

DIM. (mm): L=2500 P=750 H=890

ART.	KG	RAL	CHF
MASTERWR2513	800	7035+7016	1726,00
MASTERWR2514	800	5012+7016	1918,00

Armoire avec 3 tiroirs 1x50 1x100 1x150

3D

## ÉTABLI RÉGLABLE

DIM. (mm): L=2500 P=750 H=765/1115

ART.	KG	RAL	CHF
MASTERWR2515	800	7035+7016	1889,50
MASTERWR2516	800	5012+7016	2081,50

Armoire avec 3 tiroirs 1x50 1x100 1x150



3D

## ÉTABLI RÉGLABLE

DIM. (mm): L=2500 P=750 H=1708/2058

ART.	KG	RAL	CHF
MASTERWR2517	800	7035+7016	2947,50
MASTERWR2518	800	5012+7016	3313,50

Armoire avec 3 tiroirs 1x50 1x100 1x150  
Comprenant 210 crochets Unipok et 16 bacs Picking Box Air  
Outils non inclus



## EXEMPLES DE CONFIGURATION

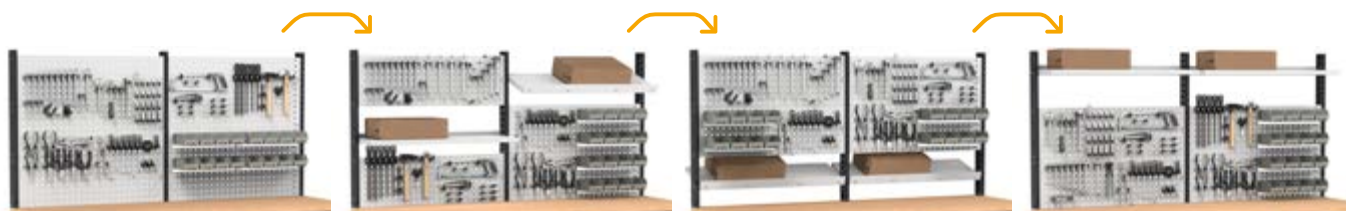

3D

### ÉTABLI

DIM. (mm): L=2500 P=750 H=890

ART.	KG	RAL	CHF
MASTERWR2519	800	7035+7016	1988,00
MASTERWR2520	800	5012+7016	2113,50

Armoire avec 4 tiroirs 2x75 1x150 1x200

3D

### ÉTABLI RÉGLABLE

DIM. (mm): L=2500 P=750 H=765/1115

ART.	KG	RAL	CHF
MASTERWR2521	800	7035+7016	2151,50
MASTERWR2522	800	5012+7016	2277,00

Armoire avec 4 tiroirs 2x75 1x150 1x200



3D

### ÉTABLI RÉGLABLE

DIM. (mm): L=2500 P=750 H=1708/2058

ART.	KG	RAL	CHF
MASTERWR2523	800	7035+7016	3209,50
MASTERWR2524	800	5012+7016	3509,00

Armoire avec 4 tiroirs 2x75 1x150 1x200  
Comprenant 210 crochets Unipok et 16 bacs Picking Box Air  
Outils non inclus



CHARGE UTILE



RAL 7035+ RAL 7016



RAL 5012+ RAL 7016



Pieds avec pas de vis de 25 mm



Plateau en bois de hêtre épaisseur 40 mm



Livrés démontés



Charge utile du tiroir 100-75-50 kg



Extraction du tiroir 92-96-100%



voir page 248



## ÉTABLI

DIM. (mm): L=2500 P=750 H=890

ART.	KG	RAL	CHF
MASTERWR2525	800	7035+7016	2013,00
MASTERWR2526	800	5012+7016	2117,00

Armoire avec 4 tiroirs 3x150 1x300



## ÉTABLI RÉGLABLE

DIM. (mm): L=2500 P=750 H=765/1115

ART.	KG	RAL	CHF
MASTERWR2527	800	7035+7016	2205,50
MASTERWR2528	800	5012+7016	2327,50

Armoire avec 4 tiroirs 1x100 2x150 1x200



## ÉTABLI RÉGLABLE

DIM. (mm): L=2500 P=750 H=1708/2058

ART.	KG	RAL	CHF
MASTERWR2529	800	7035+7016	3263,50
MASTERWR2530	800	5012+7016	3559,50

Armoire avec 4 tiroirs 1x100 2x150 1x200  
Comprenant 210 crochets Unipok et 16 bacs Picking Box Air  
Outils non inclus



## EXEMPLES DE CONFIGURATION

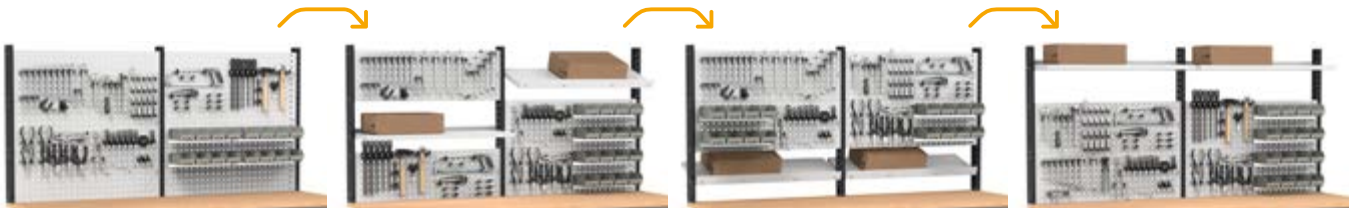

3D

### ÉTABLI

DIM. (mm): L=2500 P=750 H=890

ART.	KG	RAL	CHF
MASTERWR2531	800	7035+7016	2032,00
MASTERWR2532	800	5012+7016	2278,00

Armoire avec 5 tiroirs 2x100 1x150 2x200

3D

### ÉTABLI RÉGLABLE

DIM. (mm): L=2500 P=750 H=765/1115

ART.	KG	RAL	CHF
MASTERWR2533	800	7035+7016	2321,00
MASTERWR2534	800	5012+7016	2468,00

Armoire avec 5 tiroirs 2x75 1x100 1x150 1x200



3D

### ÉTABLI RÉGLABLE

DIM. (mm): L=2500 P=750 H=1708/2058

ART.	KG	RAL	CHF
MASTERWR2535	800	7035+7016	3379,00
MASTERWR2536	800	5012+7016	3700,00

Armoire avec 5 tiroirs 2x75 1x100 1x150 1x200  
Comprenant 210 crochets Unipok et 16 bacs Picking Box Air  
Outils non inclus



CHARGE UTILE



RAL 7035+ RAL 7016



RAL 5012+ RAL 7016



Pieds avec pas de vis de 25 mm



Plateau en bois de hêtre épaisseur 40 mm



Livrés démontés



Charge utile du tiroir 100-75-50 kg



Extraction du tiroir 92-96-100%



voir page 248



## ÉTABLI

DIM. (mm): L=2500 P=750 H=890

ART.	KG	RAL	CHF
MASTERWR2537	800	7035+7016	2274,00
MASTERWR2538	800	5012+7016	2422,00

Armoire avec 6 tiroirs 1x50 2x100 2x150 1x200



## ÉTABLI RÉGLABLE

DIM. (mm): L=2500 P=750 H=765/1115

ART.	KG	RAL	CHF
MASTERWR2539	800	7035+7016	2446,50
MASTERWR2540	800	5012+7016	2623,00

Armoire avec 6 tiroirs 1x50 2x75 2x100 1x200



## ÉTABLI RÉGLABLE

DIM. (mm): L=2500 P=750 H=1708/2058

ART.	KG	RAL	CHF
MASTERWR2541	800	7035+7016	3504,50
MASTERWR2542	800	5012+7016	3855,00

Armoire avec 6 tiroirs 1x50 2x75 2x100 1x200  
Comprenant 210 crochets Unipok et 16 bacs Picking Box Air  
Outils non inclus



## EXEMPLES DE CONFIGURATION

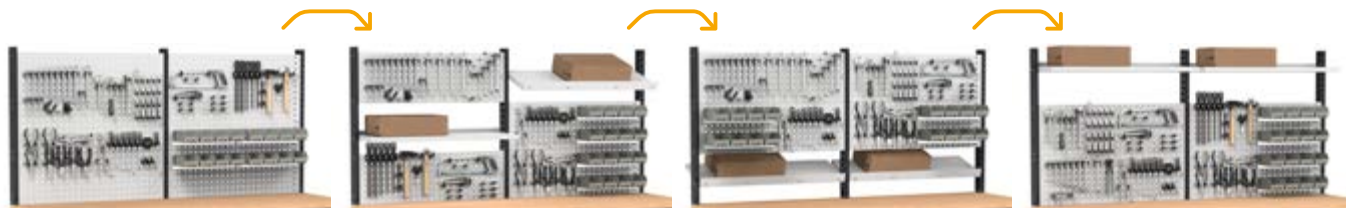

3D

### ÉTABLI

DIM. (mm): L=2500 P=750 H=890

ART.	KG	RAL	CHF
MASTERWR2543	800	7035+7016	1694,50
MASTERWR2544	800	5012+7016	1752,00

Armoire avec 1 tiroir 1x100 1xPR avec porte

3D

### ÉTABLI RÉGLABLE

DIM. (mm): L=2500 P=750 H=765/1115

ART.	KG	RAL	CHF
MASTERWR2545	800	7035+7016	1791,00
MASTERWR2546	800	5012+7016	1851,00

Armoire 1xPR avec porte



3D

### ÉTABLI RÉGLABLE

DIM. (mm): L=2500 P=750 H=1708/2058

ART.	KG	RAL	CHF
MASTERWR2547	800	7035+7016	2849,00
MASTERWR2548	800	5012+7016	3083,00

Armoire 1xPR avec porte  
Comprenant 210 crochets Unipok et 16 bacs Picking Box Air  
Outils non inclus





Pieds avec pas de vis de 25 mm



Plateau en bois de hêtre épaisseur 40 mm



Livrés démontés



Charge utile du tiroir 100-75-50 kg



Extraction du tiroir 92-96-100%



voir page 248



## ÉTABLI

DIM. (mm): L=2500 P=750 H=890

ART.	KG	RAL	CHF
MASTERWR2549	1500	7035+7016	2851,50
MASTERWR2550	1500	5012+7016	2953,00

Armoire avec 1 tiroir 1x100 1xPR avec porte  
Armoire avec 4 tiroirs 3x150 1x300



## ÉTABLI RÉGLABLE

DIM. (mm): L=2500 P=750 H=765/1115

ART.	KG	RAL	CHF
MASTERWR2551	800	7035+7016	3092,50
MASTERWR2552	800	5012+7016	3239,50

Armoire 1xPR avec porte  
Armoire avec 5 tiroirs 2x75 1x100 1x150 1x200



## ÉTABLI RÉGLABLE

DIM. (mm): L=2500 P=750 H=1708/2058

ART.	KG	RAL	CHF
MASTERWR2553	800	7035+7016	4150,50
MASTERWR2554	800	5012+7016	4471,50

Armoire 1xPR avec porte  
Armoire avec 5 tiroirs 2x75 1x100 1x150 1x200  
Comprenant 210 crochets Unipok et 16 bacs Picking Box Air  
Outils non inclus



## EXEMPLES DE CONFIGURATION

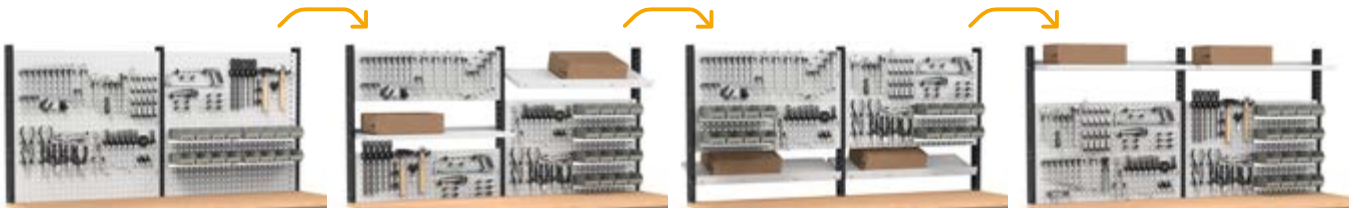

3D

### ÉTABLI

DIM. (mm): L=2500 P=750 H=890

ART.	KG	RAL	CHF
MASTERWR2555	1500	7035+7016	3189,00
MASTERWR2556	1500	5012+7016	3479,00

Armoire avec 4 tiroirs 3x150 1x300  
Armoire avec 5 tiroirs 2x100 1x150 2x200

3D

### ÉTABLI RÉGLABLE

DIM. (mm): L=2500 P=750 H=765/1115

ART.	KG	RAL	CHF
MASTERWR2557	800	7035+7016	3507,00
MASTERWR2558	800	5012+7016	3716,00

Armoire avec 4 tiroirs 1x100 2x150 1x200  
Armoire avec 5 tiroirs 2x75 1x100 1x150 1x200



3D

### ÉTABLI RÉGLABLE

DIM. (mm): L=2500 P=750 H=1708/2058

ART.	KG	RAL	CHF
MASTERWR2559	800	7035+7016	4565,00
MASTERWR2560	800	5012+7016	4948,00

Armoire avec 4 tiroirs 1x100 2x150 1x200  
Armoire avec 5 tiroirs 2x75 1x100 1x150 1x200  
Comprenant 210 crochets Unipok et 16 bacs Picking Box Air  
Outils non inclus





Pieds avec pas de vis de 25 mm



Plateau en bois de hêtre épaisseur 40 mm



Livrés démontés



Charge utile du tiroir 100-75-50 kg



Extraction du tiroir 92-96-100%



voir page 248



## ÉTABLI

DIM. (mm): L=2500 P=750 H=890

ART.	KG	RAL	CHF
MASTERWR2561	1500	7035+7016	3450,00
MASTERWR2562	1500	5012+7016	3784,00

Armoire avec 5 tiroirs 2x100 1x150 2x200  
Armoire avec 6 tiroirs 1x50 2x100 2x150 1x200



## ÉTABLI RÉGLABLE

DIM. (mm): L=2500 P=750 H=765/1115

ART.	KG	RAL	CHF
MASTERWR2563	800	7035+7016	3748,00
MASTERWR2564	800	5012+7016	4011,50

Armoire avec 5 tiroirs 2x75 1x100 1x150 1x200  
Armoire avec 6 tiroirs 1x50 2x75 2x100 1x200



## ÉTABLI RÉGLABLE

DIM. (mm): L=2500 P=750 H=1708/2058

ART.	KG	RAL	CHF
MASTERWR2565	800	7035+7016	4806,00
MASTERWR2566	800	5012+7016	5243,50

Armoire avec 5 tiroirs 2x75 1x100 1x150 1x200  
Armoire avec 6 tiroirs 1x50 2x75 2x100 1x200  
Comprenant 210 crochets Unipok et 16 bacs Picking Box Air  
Outils non inclus

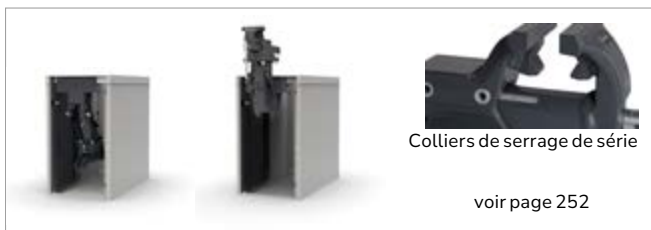

3D

### ÉTABLI RÉGLABLE

DIM. (mm): L=2500 P=750 H=765/1115

ART.	KG	RAL	CHF
MASTERWR2567	1500	7035+7016	4973,50
MASTERWR2568	1500	5012+7016	5157,50

2 x Armoire 1xPR avec porte  
2 x Armoire avec 4 tiroirs 1x100 2x150 1x200

3D

### ÉTABLI RÉGLABLE

DIM. (mm): L=2500 P=750 H=765/1115

ART.	KG	RAL	CHF
MASTERWR2569	1500	7035+7016	5792,00
MASTERWR2570	1500	5012+7016	5970,00

Armoire 1xPR avec porte  
2 x Armoire avec 4 tiroirs 1x100 2x150 1x200  
Armoire avec système rabattable et étai



3D

### ÉTABLI RÉGLABLE

DIM. (mm): L=2500 P=750 H=765/1115

ART.	KG	RAL	CHF
MASTERWR2571	1500	7035+7016	5992,50
MASTERWR2572	1500	5012+7016	6176,50

Armoire 1xPR avec porte  
2 x Armoire avec 4 tiroirs 1x100 2x150 1x200  
Armoire pour branchement avec multiprise Schuko à 4 compartiments  
Armoire avec système rabattable et étai





Pieds avec pas de vis de 25 mm



Plateau en bois de hêtre épaisseur 40 mm



Livrés démontés



Charge utile du tiroir 100-75-50 kg



Extraction du tiroir 92-96-100%



voir page 248



## ÉTABLI

DIM. (mm): L=3000 P=750 H=890

ART.	KG	RAL	CHF
MASTERWR3001	800	7035+7016	1016,50
MASTERWR3002	800	5012+7016	1076,50



## ÉTABLI RÉGLABLE

DIM. (mm): L=3000 P=750 H=765/1115

ART.	KG	RAL	CHF
MASTERWR3003	800	7035+7016	1180,00
MASTERWR3004	800	5012+7016	1240,00



## ÉTABLI RÉGLABLE

DIM. (mm): L=3000 P=750 H=1708/2058

ART.	KG	RAL	CHF
MASTERWR3005	800	7035+7016	2350,50
MASTERWR3006	800	5012+7016	2630,50

Comprenant 270 crochets Unipok et 20 bacs Picking Box Air  
Outils non inclus



## EXEMPLES DE CONFIGURATION

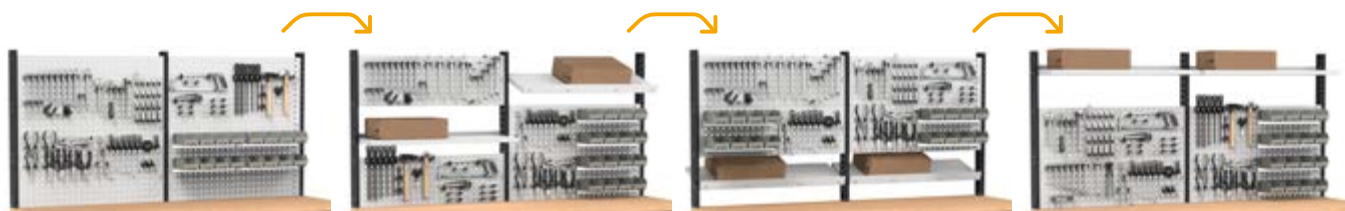

3D

### ÉTABLI

DIM. (mm): L=3000 P=750 H=890

ART.	KG	RAL	CHF
MASTERWR3007	800	7035+7016	1538,00
MASTERWR3008	800	5012+7016	1619,50

Armoire avec 1 tiroir 1x100

3D

### ÉTABLI RÉGLABLE

DIM. (mm): L=3000 P=750 H=765/1115

ART.	KG	RAL	CHF
MASTERWR3009	800	7035+7016	1701,50
MASTERWR3010	800	5012+7016	1783,00

Armoire avec 1 tiroir 1x100

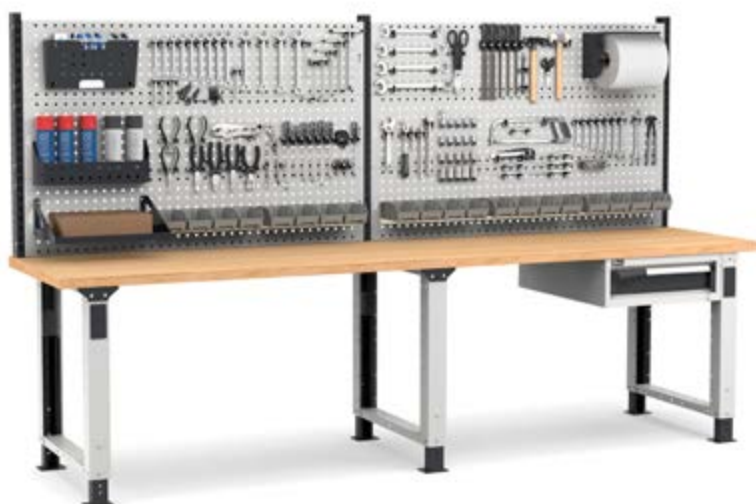

3D

### ÉTABLI RÉGLABLE

DIM. (mm): L=3000 P=750 H=1708/2058

ART.	KG	RAL	CHF
MASTERWR3011	800	7035+7016	2872,00
MASTERWR3012	800	5012+7016	3173,50

Armoire avec 1 tiroir 1x100  
Comprenant 270 crochets Unipok et 20 bacs Picking Box Air  
Outils non inclus



CHARGE UTILE



RAL 7035+ RAL 7016



RAL 5012+ RAL 7016



**Pieds avec pas de vis de 25 mm**

**Plateau en bois de hêtre épaisseur 40 mm**

**Livrés démontés**

**Charge utile du tiroir 100-75-50 kg**

**Extraction du tiroir 92-96-100%**



voir page 248



3D

## ÉTABLI

DIM. (mm): L=3000 P=750 H=890

ART.	KG	RAL	CHF
MASTERWR3013	800	7035+7016	1890,50
MASTERWR3014	800	5012+7016	2082,50

Armoire avec 3 tiroirs 1x50 1x100 1x150

3D

## ÉTABLI RÉGLABLE

DIM. (mm): L=3000 P=750 H=765/1115

ART.	KG	RAL	CHF
MASTERWR3015	800	7035+7016	2054,00
MASTERWR3016	800	5012+7016	2246,00

Armoire avec 3 tiroirs 1x50 1x100 1x150

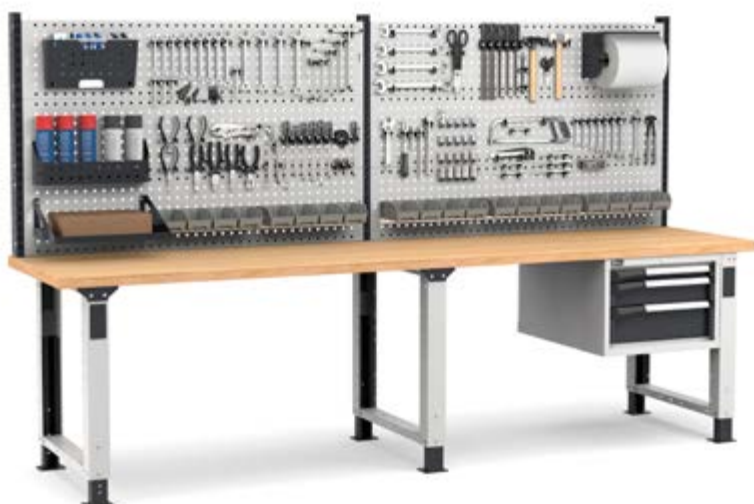

3D

## ÉTABLI RÉGLABLE

DIM. (mm): L=3000 P=750 H=1708/2058

ART.	KG	RAL	CHF
MASTERWR3017	800	7035+7016	3224,50
MASTERWR3018	800	5012+7016	3636,50

Armoire avec 3 tiroirs 1x50 1x100 1x150  
Comprenant 270 crochets Unipok et 20 bacs Picking Box Air  
Outils non inclus



## EXEMPLES DE CONFIGURATION

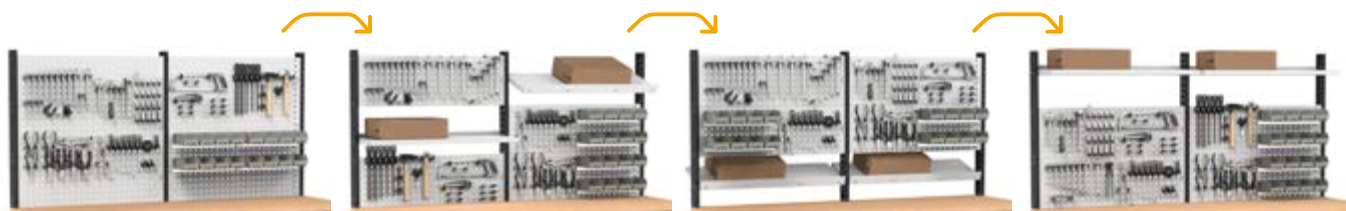

3D

### ÉTABLI

DIM. (mm): L=3000 P=750 H=890

ART.	KG	RAL	CHF
MASTERWR3019	800	7035+7016	2152,50
MASTERWR3020	800	5012+7016	2278,00

Armoire avec 4 tiroirs 2x75 1x150 1x200

3D

### ÉTABLI RÉGLABLE

DIM. (mm): L=3000 P=750 H=765/1115

ART.	KG	RAL	CHF
MASTERWR3021	800	7035+7016	2316,00
MASTERWR3022	800	5012+7016	2441,50

Armoire avec 4 tiroirs 2x75 1x150 1x200



3D

### ÉTABLI RÉGLABLE

DIM. (mm): L=3000 P=750 H=1708/2058

ART.	KG	RAL	CHF
MASTERWR3023	800	7035+7016	3486,50
MASTERWR3024	800	5012+7016	3832,00

Armoire avec 4 tiroirs 2x75 1x150 1x200  
Comprenant 270 crochets Unipok et 20 bacs Picking Box Air  
Outils non inclus



CHARGE UTILE



RAL 7035+ RAL 7016



RAL 5012+ RAL 7016



Pieds avec pas de vis de 25 mm



Plateau en bois de hêtre épaisseur 40 mm



Livrés démontés



Charge utile du tiroir 100-75-50 kg



Extraction du tiroir 92-96-100%



voir page 248



## ÉTABLI

DIM. (mm): L=3000 P=750 H=890

ART.	KG	RAL	CHF
MASTERWR3025	800	7035+7016	2177,50
MASTERWR3026	800	5012+7016	2281,50

Armoire avec 4 tiroirs 3x150 1x300



## ÉTABLI RÉGLABLE

DIM. (mm): L=3000 P=750 H=765/1115

ART.	KG	RAL	CHF
MASTERWR3027	800	7035+7016	2370,00
MASTERWR3028	800	5012+7016	2492,00

Armoire avec 4 tiroirs 1x100 2x150 1x200



## ÉTABLI RÉGLABLE

DIM. (mm): L=3000 P=750 H=1708/2058

ART.	KG	RAL	CHF
MASTERWR3029	800	7035+7016	3540,50
MASTERWR3030	800	5012+7016	3882,50

Armoire avec 4 tiroirs 1x100 2x150 1x200  
Comprenant 270 crochets Unipok et 20 bacs Picking Box Air  
Outils non inclus



## EXEMPLES DE CONFIGURATION

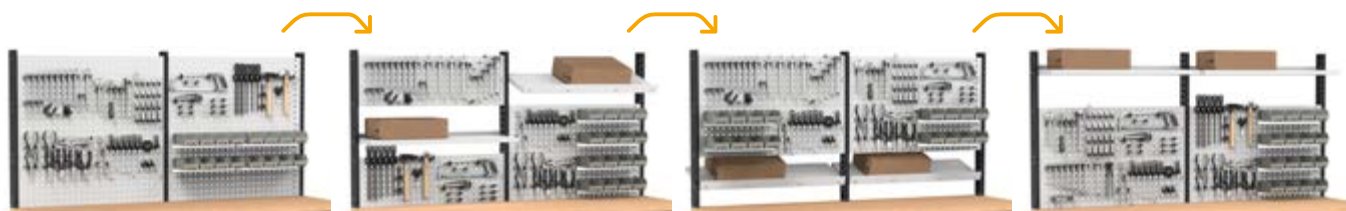

3D

### ÉTABLI

DIM. (mm): L=3000 P=750 H=890

ART.	KG	RAL	CHF
MASTERWR3031	800	7035+7016	2196,50
MASTERWR3032	800	5012+7016	2442,50

Armoire avec 5 tiroirs 2x100 1x150 2x200

3D

### ÉTABLI RÉGLABLE

DIM. (mm): L=3000 P=750 H=765/1115

ART.	KG	RAL	CHF
MASTERWR3033	800	7035+7016	2485,50
MASTERWR3034	800	5012+7016	2632,50

Armoire avec 5 tiroirs 2x75 1x100 1x150 1x200



3D

### ÉTABLI RÉGLABLE

DIM. (mm): L=3000 P=750 H=1708/2058

ART.	KG	RAL	CHF
MASTERWR3035	800	7035+7016	3656,00
MASTERWR3036	800	5012+7016	4023,00

Armoire avec 5 tiroirs 2x75 1x100 1x150 1x200  
Comprenant 270 crochets Unipok et 20 bacs Picking Box Air  
Outils non inclus



CHARGE UTILE



RAL 7035+ RAL 7016



RAL 5012+ RAL 7016



Pieds avec pas de vis de 25 mm



Plateau en bois de hêtre épaisseur 40 mm



Livrés démontés



Charge utile du tiroir 100-75-50 kg



Extraction du tiroir 92-96-100%



voir page 248



## ÉTABLI

DIM. (mm): L=3000 P=750 H=890

ART.	KG	RAL	CHF
MASTERWR3037	800	7035+7016	2438,50
MASTERWR3038	800	5012+7016	2586,50

Armoire avec 6 tiroirs 1x50 2x100 2x150 1x200



## ÉTABLI RÉGLABLE

DIM. (mm): L=3000 P=750 H=765/1115

ART.	KG	RAL	CHF
MASTERWR3039	800	7035+7016	2611,00
MASTERWR3040	800	5012+7016	2787,50

Armoire avec 6 tiroirs 1x50 2x75 2x100 1x200



## ÉTABLI RÉGLABLE

DIM. (mm): L=3000 P=750 H=1708/2058

ART.	KG	RAL	CHF
MASTERWR3041	800	7035+7016	3781,50
MASTERWR3042	800	5012+7016	4178,00

Armoire avec 6 tiroirs 1x50 2x75 2x100 1x200  
Comprenant 270 crochets Unipok et 20 bacs Picking Box Air  
Outils non inclus



## EXEMPLES DE CONFIGURATION

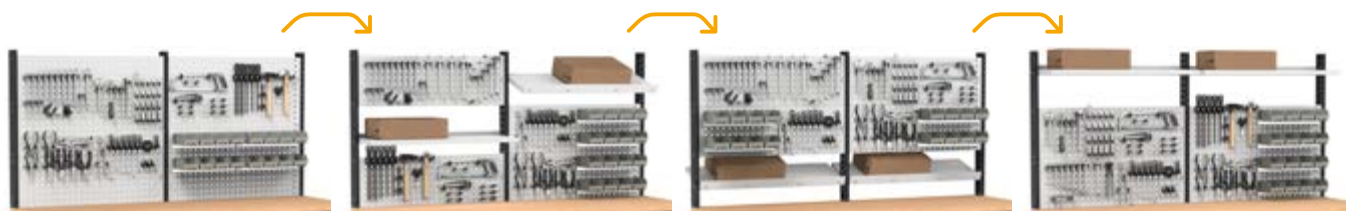

3D

### ÉTABLI

DIM. (mm): L=3000 P=750 H=890

ART.	KG	RAL	CHF
MASTERWR3043	800	7035+7016	1859,00
MASTERWR3044	800	5012+7016	1916,50

Armoire avec 1 tiroir 1x100 1xPR avec porte

3D

### ÉTABLI RÉGLABLE

DIM. (mm): L=3000 P=750 H=765/1115

ART.	KG	RAL	CHF
MASTERWR3045	800	7035+7016	1955,50
MASTERWR3046	800	5012+7016	2015,50

Armoire 1xPR avec porte



3D

### ÉTABLI RÉGLABLE

DIM. (mm): L=3000 P=750 H=1708/2058

ART.	KG	RAL	CHF
MASTERWR3047	800	7035+7016	3126,00
MASTERWR3048	800	5012+7016	3406,00

Armoire 1xPR avec porte  
Comprenant 270 crochets Unipok et 20 bacs Picking Box Air  
Outils non inclus





**Pieds avec pas de vis de 25 mm**



**Plateau en bois de hêtre épaisseur 40 mm**



**Livrés démontés**



**Charge utile du tiroir 100-75-50 kg**



**Extraction du tiroir 92-96-100%**



voir page 248



3D

## ÉTABLI

DIM. (mm): L=3000 P=750 H=890

ART.	KG	RAL	CHF
MASTERWR3049	1500	7035+7016	3020,00
MASTERWR3050	1500	5012+7016	3121,50

Armoire avec 1 tiroir 1x100 1xPR avec porte  
Armoire avec 4 tiroirs 3x150 1x300

3D

## ÉTABLI RÉGLABLE

DIM. (mm): L=3000 P=750 H=765/1115

ART.	KG	RAL	CHF
MASTERWR3051	800	7035+7016	3261,00
MASTERWR3052	800	5012+7016	3408,00

Armoire 1xPR avec porte  
Armoire avec 5 tiroirs 2x75 1x100 1x150 1x200



3D

## ÉTABLI RÉGLABLE

DIM. (mm): L=3000 P=750 H=1708/2058

ART.	KG	RAL	CHF
MASTERWR3053	800	7035+7016	4431,50
MASTERWR3054	800	5012+7016	4798,50

Armoire 1xPR avec porte  
Armoire avec 5 tiroirs 2x75 1x100 1x150 1x200  
Comprenant 270 crochets Unipok et 20 bacs Picking Box Air  
Outils non inclus



## EXEMPLES DE CONFIGURATION

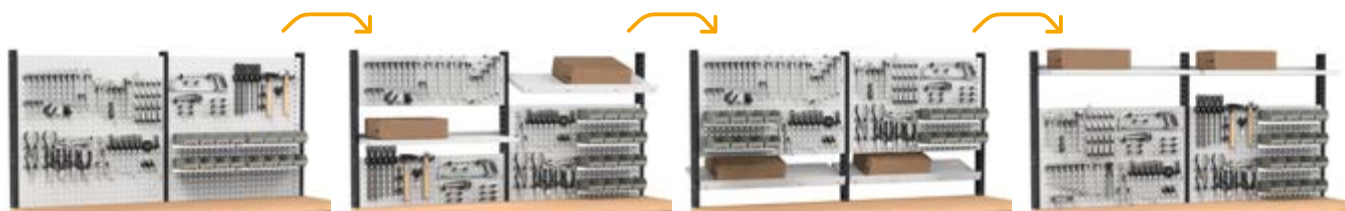

### ÉTABLI RÉGLABLE

DIM. (mm): L=3000 P=750 H=2010/2360

ART.	 KG	RAL	CHF
MASTERWR3073	800	7035+7016	6130,50

Armoire 1xPR avec porte  
 Armoire avec 5 tiroirs 2x75 1x100 1x150 1x200  
 2 x Unité murale avec porte  
 Comprenant 180 crochets Unipok, accessoires Iron Team et 10 bacs Picking Box Air  
 Outils non inclus





Pieds avec pas de vis de 25 mm



Plateau en bois de hêtre épaisseur 40 mm



Livrés démontés



Charge utile du tiroir 100-75-50 kg



Extraction du tiroir 92-96-100%



voir page 248



## ÉTABLI

DIM. (mm): L=3000 P=750 H=890

ART.	KG	RAL	CHF
MASTERWR3055	1500	7035+7016	3357,50
MASTERWR3056	1500	5012+7016	3647,50

Armoire avec 4 tiroirs 3x150 1x300

Armoire avec 5 tiroirs 2x100 1x150 2x200



## ÉTABLI RÉGLABLE

DIM. (mm): L=3000 P=750 H=765/1115

ART.	KG	RAL	CHF
MASTERWR3057	800	7035+7016	3675,50
MASTERWR3058	800	5012+7016	3884,50

Armoire avec 4 tiroirs 1x100 2x150 1x200

Armoire avec 5 tiroirs 2x75 1x100 1x150 1x200



## ÉTABLI RÉGLABLE

DIM. (mm): L=3000 P=750 H=1708/2058

ART.	KG	RAL	CHF
MASTERWR3059	800	7035+7016	4846,00
MASTERWR3060	800	5012+7016	5275,00

Armoire avec 4 tiroirs 1x100 2x150 1x200

Armoire avec 5 tiroirs 2x75 1x100 1x150 1x200

Comprenant 270 crochets Unipok et 20 bacs Picking Box Air

Outils non inclus



## EXEMPLES DE CONFIGURATION

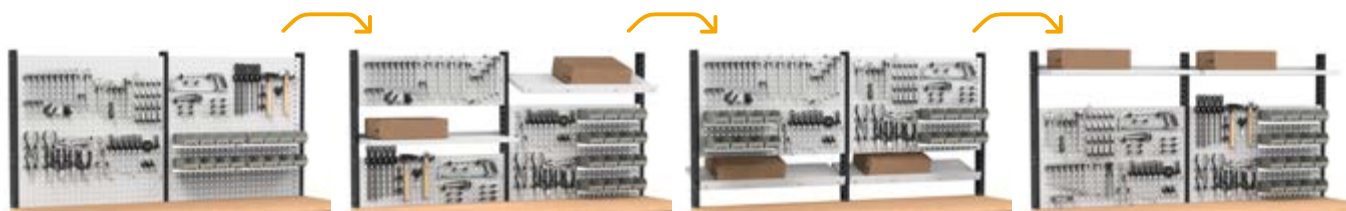

3D

### ÉTABLI

DIM. (mm): L=3000 P=750 H=890

ART.	KG	RAL	CHF
MASTERWR3061	1500	7035+7016	3618,50
MASTERWR3062	1500	5012+7016	3952,50

Armoire avec 5 tiroirs 2x100 1x150 2x200  
Armoire avec 6 tiroirs 1x50 2x100 2x150 1x200

3D

### ÉTABLI RÉGLABLE

DIM. (mm): L=3000 P=750 H=765/1115

ART.	KG	RAL	CHF
MASTERWR3063	800	7035+7016	3916,50
MASTERWR3064	800	5012+7016	4180,00

Armoire avec 5 tiroirs 2x75 1x100 1x150 1x200  
Armoire avec 6 tiroirs 1x50 2x75 2x100 1x200



3D

### ÉTABLI RÉGLABLE

DIM. (mm): L=3000 P=750 H=1708/2058

ART.	KG	RAL	CHF
MASTERWR3065	800	7035+7016	5087,00
MASTERWR3066	800	5012+7016	5570,50

Armoire avec 5 tiroirs 2x75 1x100 1x150 1x200  
Armoire avec 6 tiroirs 1x50 2x75 2x100 1x200  
Comprenant 270 crochets Unipok et 20 bacs Picking Box Air  
Outils non inclus



CHARGE UTILE



RAL 7035+ RAL 7016



RAL 5012+ RAL 7016



Pieds avec pas de vis de 25 mm



Plateau en bois de hêtre épaisseur 40 mm



Livrés démontés



Charge utile du tiroir 100-75-50 kg



Extraction du tiroir 92-96-100%



voir page 248



### ÉTABLI RÉGLABLE

DIM. (mm): L=3000 P=750 H=765/1115

ART.	KG	RAL	CHF
MASTERWR3067	1500	7035+7016	5443,00
MASTERWR3068	1500	5012+7016	5615,00

2 x Armoire 1xPR avec porte  
2 x Armoire avec 4 tiroirs 1x100 2x150 1x200



### ÉTABLI RÉGLABLE AVEC ROULETTES

DIM. (mm): L=3000 P=750 H=921/1271

ART.	KG	RAL	CHF
MASTERMR3067	750	7035+7016	5791,00
MASTERMR3068	750	5012+7016	5963,00

2 x Armoire 1xPR avec porte  
2 x Armoire avec 4 tiroirs 1x100 2x150 1x200  
Kit 6 roulettes en caoutchouc élastique Ø 125 mm



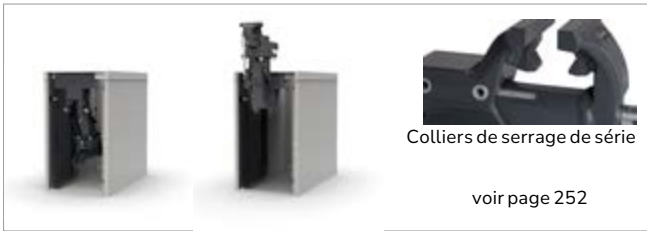

3D

### ÉTABLI RÉGLABLE

DIM. (mm): L=3000 P=750 H=765/1115

ART.	KG	RAL	CHF
MASTERWR3069	1500	7035+7016	6385,00
MASTERWR3070	1500	5012+7016	6555,50

Armoire 1xPR avec porte  
2 x Armoire avec 4 tiroirs 1x100 2x150 1x200  
Armoire avec système rabattable et étau

3D

### ÉTABLI RÉGLABLE AVEC ROULETTES

DIM. (mm): L=3000 P=750 H=921/1271

ART.	KG	RAL	CHF
MASTERMR3069	750	7035+7016	6733,00
MASTERMR3070	750	5012+7016	6903,50

Armoire 1xPR avec porte  
2 x Armoire avec 4 tiroirs 1x100 2x150 1x200  
Armoire avec système rabattable et étau  
Kit 6 roulettes en caoutchouc élastique Ø 125 mm



3D

### ÉTABLI RÉGLABLE

DIM. (mm): L=3000 P=750 H=765/1115

ART.	KG	RAL	CHF
MASTERWR3071	1500	7035+7016	6462,00
MASTERWR3072	1500	5012+7016	6634,00

Armoire 1xPR avec porte  
2 x Armoire avec 4 tiroirs 1x100 2x150 1x200  
Armoire pour branchement avec multiprise Schuko à 4 compartiments  
Armoire avec système rabattable et étau

3D

### ÉTABLI RÉGLABLE AVEC ROULETTES

DIM. (mm): L=3000 P=750 H=921/1271

ART.	KG	RAL	CHF
MASTERMR3071	750	7035+7016	6810,00
MASTERMR3072	750	5012+7016	6982,00

Armoire 1xPR avec porte  
2 x Armoire avec 4 tiroirs 1x100 2x150 1x200  
Armoire pour branchement avec multiprise Schuko à 4 compartiments  
Armoire avec système rabattable et étau  
Kit 6 roulettes en caoutchouc élastique Ø 125 mm



# MASTER

## SCHÉMA TECHNIQUE

### L → 1300 mm



### L → 1500 mm

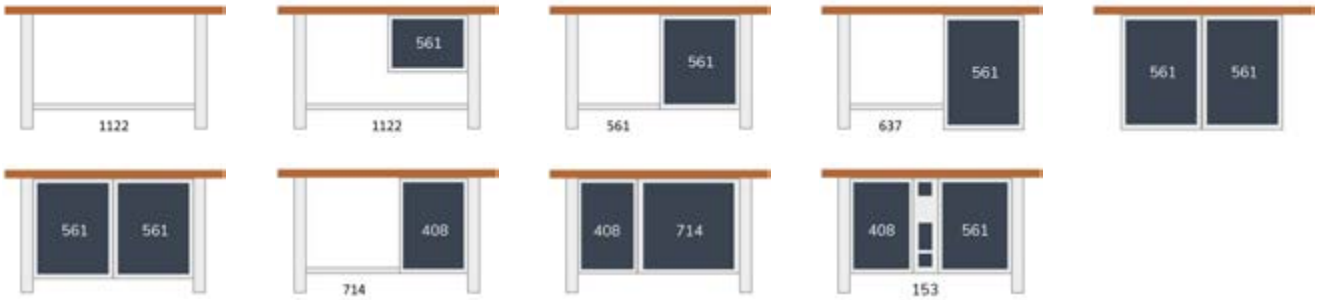

### L → 2000 mm



### L → 2500 mm



### L → 3000 mm



# MASTER

## COMPOSANTS

### PLATEAU EN BOIS DE HÊTRE

ART.	L mm	P mm	H mm	CHF
MBP13754M0V0100	1300	750	40	283,00
MBP15754M0V0100	1500	750	40	309,50
MBP20754M0V0100	2000	750	40	399,50
MBP25754M0V0100	2500	750	40	492,50
MBP30754M0V0100	3000	750	40	661,00



### COUVERTURE EN ACIER CAOUTCHOUTÉ À 2 CÔTÉS POUR PLATEAU EN BOIS DE HÊTRE

ART.	L mm	P mm	H mm	CHF
MBC13752G020V07	1300	750	22	228,00
MBC15752G020V07	1500	750	22	240,00
MBC20752G020V07	2000	750	22	308,00
MBC25752G020V07	2500	750	22	479,50
MBC30752G020V07	3000	750	22	537,50



### ÉTAGÈRE INFÉRIEURE

ART.	L mm	P mm	H mm	KG	RAL	CHF
MBI05673A0V0V08	561	724	35	200	7035	57,50
MBI05673A0V0V04	561	724	35	200	5012	66,00
MBI06373A0V0V08	637	724	35	200	7035	59,00
MBI06373A0V0V04	637	724	35	200	5012	68,00
MBI07173A0V0V08	714	724	35	200	7035	65,00
MBI07173A0V0V04	714	724	35	200	5012	72,00
MBI09673A0V0V08	969	724	35	200	7035	73,00
MBI09673A0V0V04	969	724	35	200	5012	101,50
MBI11273A0V0V08	1122	724	35	200	7035	79,50
MBI11273A0V0V04	1122	724	35	200	5012	110,00
MBI11973A0V0V08	1198	724	35	200	7035	84,50
MBI11973A0V0V04	1198	724	35	200	5012	112,00
MBI12773A0V0V08	1275	724	35	200	7035	89,00
MBI12773A0V0V04	1275	724	35	200	5012	116,50
MBI16873A0V0V08	1683	724	35	120	7035	103,50
MBI16873A0V0V04	1683	724	35	120	5012	129,50



### SUPPORT ÉTAGÈRE INFÉRIEURE POUR ARMOIRE H=850 MM

ART.	L mm	P mm	H mm	RAL	CHF
MBISUP7850V0V08	25	721	102	7035	24,00
MBISUP7850V0V04	25	721	102	5012	25,00



CHARGE UTILE



RAL 5012



RAL 7035

# MASTER

## COMPOSANTS

Les pieds de l'établi Master sont tous équipés d'un côté d'un trou fermé par un bouchon. En retirant le bouchon, il est possible d'insérer une multiprise 2 prises avec le câble de raccordement correspondant pour fournir à l'établi une source d'électricité pratique. Le câble passe à l'intérieur du pied, qui est creux, gardant ainsi le poste de travail en ordre et sans fils visibles.

Selon le positionnement du pied, le trou peut se trouver à l'avant ou à l'arrière de l'établi, offrant ainsi une flexibilité dans l'installation.

FBLET004007      FBLET016007

voir page 253



### PIED

ART.	L mm	P mm	H mm	RAL	CHF
<b>M03G085100V0008</b>	84	726	850	7035	87,50
<b>M03G085100V0004</b>	84	726	850	5012	107,50



### 1

#### PIED

Pré-équipé pour rallonges et embouts

ART.	L mm	P mm	H mm	RAL	CHF
<b>M03G070100V0008</b>	80	726	700	7035	81,50
<b>M03G070100V0004</b>	80	726	700	5012	101,50

### 2

#### PAIRE RALLONGES POUR PIED

Pré-équipé pour roulettes

ART.	L mm	P mm	H mm	pas de vis mm	RAL	CHF
<b>M00G00010AL0039</b>	105	85	518	25	7016	60,50



# MASTER

## COMPOSANTS

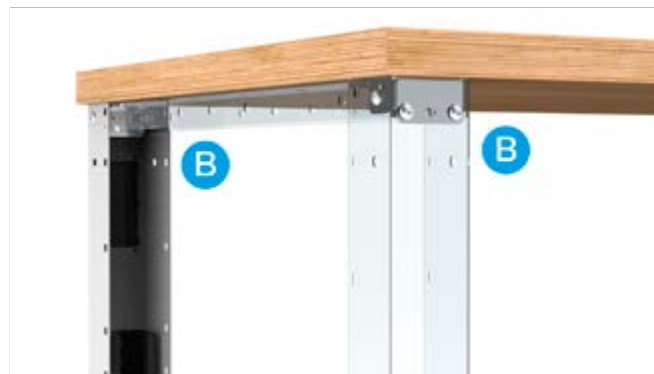
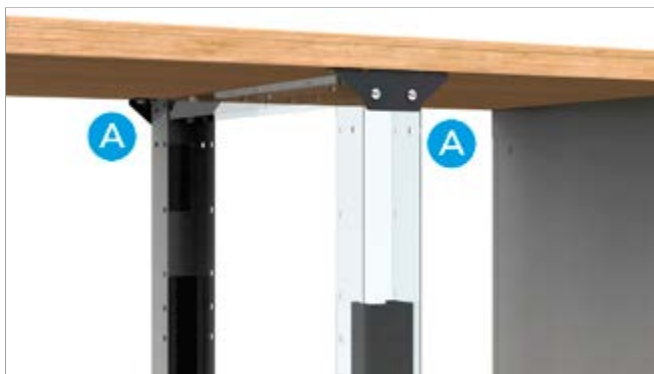

**A** PAIRE D'ÉTRIERS EN V POUR PIED

ART.	L mm	P mm	H mm	RAL	CHF
M00G00010ST0139	153	34	50	7016	31,00



**B** PAIRE D'ÉTRIERS AFFLEURANT POUR PIED

ART.	L mm	P mm	H mm	CHF
M00G00010ST0299	73	90	40	35,00

### 1500/2000



Sur les établis de 1500/2000 mm, il est obligatoire d'utiliser une paire d'équerres en V pour chaque pied sans bloc-tiroirs.

### 2500



Sur les établis de 2500 mm, les pieds sans bloc-tiroirs doivent être équipés d'étriers affleurants s'ils sont extérieurs et d'étriers en V s'ils sont centraux.

### 3000



Sur les établis de 3000 mm, il est obligatoire d'installer une paire d'équerres en V pour chaque pied sans bloc-tiroirs.

 RAL 5012

 RAL 7016

 RAL 7035

# MASTER

## COMPOSANTS



### 1 PIED Pré-équipé pour rallonges et embouts

ART.	L mm	P mm	H mm	RAL	CHF
M03G070100V0008	80	726	700	7035	81,50
M03G070100V0004	80	726	700	5012	101,50



### 2 PAIRE RALLONGES POUR PIED Pré-équipé pour roulettes

ART.	L mm	P mm	H mm	pas de vis mm	RAL	CHF
M00G00010AL0039	105	85	518	25	7016	60,50



### 3 PAIRE D'EMBOUTS POUR PIED Pré-équipé pour roulettes

ART.	L mm	P mm	H mm	RAL	CHF
M00G00010PD0039	120	98	34	7016	21,50

⚠ Il ne peut pas être utilisé en présence de rallonges.



### 4 POIGNÉE TUBULAIRE

ART.	L mm	P mm	H mm	RAL	CHF
M03G00010MN0039	170	724	109	7016	87,00

### 5 KIT ROULETTES



ART.	Ø mm	KG	H mm	matériau				CHF
FKRS1252101	125	750	155	Caoutchouc élastique	-	2	2	174,00
FKRT1252101	125	750	155	Caoutchouc élastique	2	2	-	190,50
FKRU1252101	125	300	155	Caoutchouc synthétique antitraces	-	2	2	108,50
FKRW1252101	125	300	155	Caoutchouc synthétique antitraces	2	2	-	119,50
FKRX1252101	125	500	155	Caoutchouc synthétique antitraces	2	2	2	161,50
FKRY1252101	125	1250	155	Caoutchouc élastique	2	2	2	261,00

ROULETTE PIVOTANTE ROULETTE PIVOTANTE AVEC FREIN ROULETTE FIXE



### TRAVERSE DE CONNEXION

ART.	L mm	P mm	H mm	convient pour établi L mm	RAL	CHF
MBT09610V0V0008	1108	115	38	1300	7035	47,50
MBT09610V0V0004	1108	115	38	1300	5012	55,50
MBT11210V0V0008	1261	115	38	1500	7035	50,50
MBT11210V0V0004	1261	115	38	1500	5012	57,50
MBT16810V0V0008	1822	115	38	2000	7035	59,00
MBT16810V0V0004	1822	115	38	2000	5012	75,00

### ÉTAGÈRE INFÉRIEURE

ART.	L mm	P mm	H mm	KG	RAL	CHF
MBI05673A0V0V08	561	724	35	200	7035	57,50
MBI05673A0V0V04	561	724	35	200	5012	66,00
MBI11273A0V0V08	1122	724	35	200	7035	79,50
MBI11273A0V0V04	1122	724	35	200	5012	110,00

1500



2000



2000



CHARGE UTILE



RAL 5012



RAL 7016



RAL 7035

# MASTER

## COMPOSANTS



### 1 ARMOIRE POUR ÉTAU

ART.	L mm	P mm	RAL	CHF
M13M070010000PD	408	726	7035+7016	592,50
M13M07001000004	408	726	5012	592,50

H=700 mm



### 2 SYSTÈME ÉTAU ESCAMOTABLE

ART.	L mm	P mm	H mm	RAL	CHF
FBLIT063039	255	266	320	7016	428,00



### 3 ÉTRIER BASE PIVOTANTE POUR SYSTÈME ÉTAU ESCAMOTABLE

ART.	L mm	P mm	H mm	RAL	CHF
FBLIT062039	219	190	6	7016	54,00

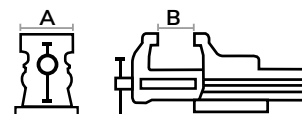

### 4 ÉTAU D'ATELIER MODÈLE WORK GO

ART.	L mm	P mm	H mm	A mm	B mm	RAL	CHF
F22FABL11650039	150	389	150	120	150	7016	314,50

⚠ Avec colliers de serrage pour tuyaux à Ø extérieur 17-48 mm



### 5 BASE PIVOTANTE POUR ÉTAU MODÈLE WORK GO

ART.	L mm	P mm	H mm	RAL	CHF
F22FABL1165BA39	218	187	26	7016	85,50

# MASTER

## COMPOSANTS



### 1 ARMOIRE POUR RACCORDEMENTS

ART.	L mm	P mm	RAL	CHF
M03E070100V0008	153	726	7035	261,50
M03E070100V0004	153	726	5012	261,50

H=700 mm



### 2 ENROULEUR POUR AIR COMPRIMÉ

ART.	L câble m	pression max MPa	CHF
M00AR00AIR00100	5	1	255,50



### 3 ENROULEUR ÉLECTRIQUE AVEC PRISE SCHUKO

ART.	L câble m	type de prise	Volt	Watt	CHF
M00AR00ELE00100	5	Schuko	230	800	305,50



### 4 ROULEAU POUR ENROULEUR

ART.	CHF
MBR13S0V0V00339	57,50



### 5 CÂBLE DE RACCORDEMENT WIELAND

ART.	L mm	P mm	H mm	type de fiche	couleur	CHF
FBLET016007	3000	50	50	Schuko/français	Noir	37,00
FBLET017007	3000	50	50	anglais	Noir	44,50
FBLET018007	3000	50	50	suisse	Noir	41,00



### 6 MULTIPRISE À 2 COMPARTIMENTS

ART.	L mm	P mm	H mm	type de prise	couleur	CHF
FBLET004007	148	59	46	Schuko	Noir	40,00
FBLET006007	148	59	46	suisse	Noir	85,50
FBLET008007	148	59	46	anglais	Noir	69,50
FBLET010007	148	59	46	français	Noir	40,00



### 7 MULTIPRISE À 4 COMPARTIMENTS

ART.	L mm	P mm	H mm	type de prise	couleur	CHF
FBLET005007	248	59	46	Schuko	Noir	52,50
FBLET007007	248	59	46	suisse	Noir	98,00
FBLET009007	248	59	46	anglais	Noir	121,00
FBLET011007	248	59	46	français	Noir	52,50



RAL 7035 + RAL 7016



RAL 5012



RAL 7016



RAL 7035

# MASTER

COMPOSANTS  
ARMOIRES À TIROIRS

L → 561 mm

27X36 EH



## ARMOIRE AVEC 1 TIROIR 1X100

ART.	tiroirs		RAL	CHF
	KG			
M23A020C01005PD	100-75-50	92-96-100%	7035+7016	517,50
M23A020C0100504	100-75-50	92-96-100%	5012	539,00

H=200 mm

CONFIGURE



## ARMOIRE AVEC 3 TIROIRS 1X50 1X100 1X150

ART.	tiroirs		RAL	CHF
	KG			
M23A040C01001PD	100-75-50	92-96-100%	7035+7016	905,00
M23A040C0100104	100-75-50	92-96-100%	5012	1037,00

H=400 mm

CONFIGURE



## ARMOIRE AVEC 4 TIROIRS 2X75 1X150 1X200

ART.	tiroirs		RAL	CHF
	KG			
M23A060C01020PD	100-75-50	92-96-100%	7035+7016	1167,00
M23A060C0102004	100-75-50	92-96-100%	5012	1232,50

H=600 mm

CONFIGURE



## ARMOIRE AVEC 4 TIROIRS 1X100 2X150 1X200

ART.	tiroirs		RAL	CHF
	KG			
M23A070C01049PD	100-75-50	92-96-100%	7035+7016	1221,00
M23A070C0104904	100-75-50	92-96-100%	5012	1283,00

H=700 mm

CONFIGURE

# MASTER

COMPOSANTS  
ARMOIRES À TIROIRS

L → 561 mm

27X36 EH



ARMOIRE AVEC 5 TIROIRS 2X75 1X100 1X150 1X200

ART.	tiroirs		RAL	CHF
	KG			
M23A070C01031PD	100-75-50	92-96-100%	7035+7016	1336,50
M23A070C0103104	100-75-50	92-96-100%	5012	1423,50

H=700 mm



ARMOIRE AVEC 6 TIROIRS 1X50 2X75 2X100 1X200

ART.	tiroirs		RAL	CHF
	KG			
M23A070C01032PD	100-75-50	92-96-100%	7035+7016	1462,00
M23A070C0103204	100-75-50	92-96-100%	5012	1578,50

H=700 mm



ARMOIRE AVEC 4 TIROIRS 3X150 1X300

ART.	tiroirs		RAL	CHF
	KG			
M23A085C010AQPD	100-75-50	92-96-100%	7035+7016	1279,50
M23A085C010AQ04	100-75-50	92-96-100%	5012	1343,50

H=850 mm



ARMOIRE AVEC 5 TIROIRS 2X100 1X150 2X200

ART.	tiroirs		RAL	CHF
	KG			
M23A085C01090PD	100-75-50	92-96-100%	7035+7016	1298,50
M23A085C0109004	100-75-50	92-96-100%	5012	1504,50

H=850 mm



CHARGEUTILE



EXTRACTION



RAL 7035 + RAL 7016



RAL 5012

# MASTER

## COMPOSANTS



### ARMOIRES

L  561 mm

27X36 EH



#### ARMOIRE AVEC 6 TIROIRS 1X50 2X100 2X150 1X200

ART.	tiroirs		RAL	CHF
	 KG			
M23A085C01091PD	100-75-50	92-96-100%	7035+7016	1540,50
M23A085C0109104	100-75-50	92-96-100%	5012	1648,50

H=850 mm

CONFIGURE 



#### ARMOIRE 1XPR

Pré-équipé pour porte



ART.	L mm	P mm	H mm	RAL	CHF
M23A070X010SZ08	561	726	700	7035	672,50
M23A070X010SZ04	561	726	700	5012	672,50

H=700 mm



#### ARMOIRE AVEC 1 TIROIR 1X100 1XPR

Pré-équipé pour porte

ART.	tiroirs		RAL	CHF
	 KG			
M23A085C010SYPD	100-75-50	92-96-100%	7035+7016	827,00
M23A085C010SY04	100-75-50	92-96-100%	5012	844,50

H=850 mm



#### PORTE INTÉRIEURE GAUCHE H=600 MM AVEC POIGNÉE DARK GREY

ART.	L mm	P mm	H mm	ouverture	RAL	CHF
M20P060C0104239	503	34	600	gauche	7016	134,00
M20P060C0104204	503	34	600	gauche	5012	134,00



#### PORTE INTÉRIEURE DROITE H=600 MM AVEC POIGNÉE DARK GREY

ART.	L mm	P mm	H mm	ouverture	RAL	CHF
M20P060C0104139	503	34	600	droite	7016	134,00
M20P060C0104104	503	34	600	droite	5012	134,00

# MASTER



COMPOSANTS  
ARMOIRES À TIROIRS

L → 714 mm

36X36 EH



ARMOIRE AVEC 4 TIROIRS 1X100 2X150 1X200

ART.	tiroirs		RAL	CHF
				
M33A070C01049PD	100-75-50	92-96-100%	7035+7016	1371,50
M33A070C0104904	100-75-50	92-96-100%	5012	1427,50

H=700 mm



ARMOIRES À TIROIRS

L → 867 mm

45X36 EH



ARMOIRE AVEC 4 TIROIRS 1X100 2X150 1X200

ART.	tiroirs		RAL	CHF
				
M43A070C01049PD	100-75-50	92-96-100%	7035+7016	1645,50
M43A070C0104904	100-75-50	92-96-100%	5012	1700,00

H=700 mm



# ÉTABLIS POUR ÉLECTRONIQUE

## DYNAMIC

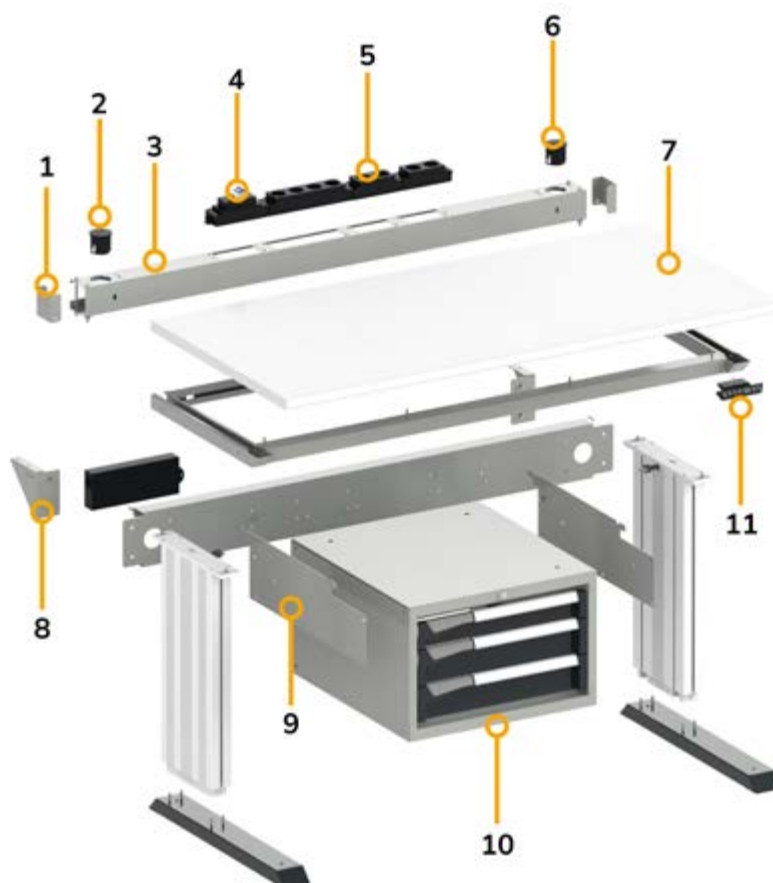

- |                                 |                        |                       |
|---------------------------------|------------------------|-----------------------|
| 1. Cornière                     | 5. Multiprises         | 9. Support            |
| 2. Prise USB pour données       | 6. Prise de charge USB | 10. Armoire à tiroirs |
| 3. Châssis                      | 7. Plateau en laminé   | 11. Clavier           |
| 4. Disjoncteur magnétothermique | 8. Profilé d'angle     |                       |

Le poste de travail Dynamic est une solution dynamique et ergonomique avec des **pièds réglable en hauteur électroniquement** à travers un clavier pratique avec 3 mémoires de positionnement. Il est disponible dans les largeurs de 985 et 1470 mm et est doté d'un **plan de travail en stratifié**. Les composants électriques peuvent être installés dans la traverse de série ou dans le châssis supplémentaire qui permet également la fixation des montants pour panneau équipé. Dynamic peut être personnalisé avec des armoires à tiroirs et avec des **produits pour l'ESD** tels que des tapis et des prises de terre, pour qu'il puisse aussi être utilisé pour la manipulation de composants électroniques.



**CHARGE UTILE ÉTABLI**  
400 KG

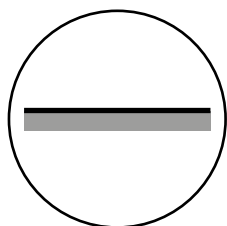

**PLATEAU EN LAMINÉ**

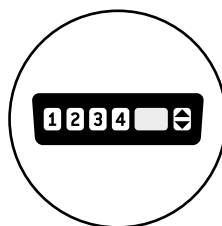

**CLAVIER AVEC**  
3 MÉMOIRES

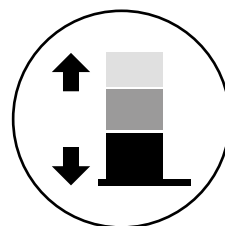

**RÉGLABLE EN**  
HAUTEUR  
ÉLECTRONIQUEMENT

# DYNAMIC



## PLATEAU EN LAMINÉ

Réalisé en stratifié de 30 mm d'épaisseur, le plan de travail offre une résistance aux rayures, à l'abrasion et à l'humidité. Sa surface lisse et non poreuse facilite l'élimination des impuretés, garantissant ainsi un haut niveau de propreté.

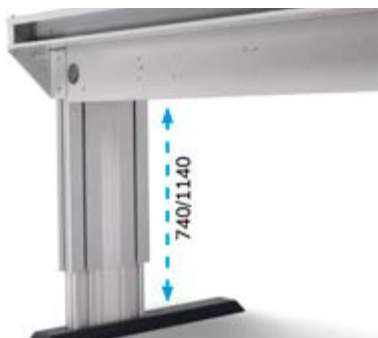

## HAUTEUR RÉGLABLE

La table est équipée d'un système électronique de réglage des pieds, qui permet de modifier rapidement et facilement la hauteur du plan de travail de 740 mm à 1140 mm.



## CLAVIER

Le clavier contrôle le système de réglage des pieds. En plus de permettre de modifier la hauteur du plan de travail, il peut mémoriser jusqu'à 3 positions pour adapter la table en fonction de l'utilisateur ou du travail à effectuer.



## TRAVERSE RÉVERSIBLE

La traverse est prévue pour l'installation de multiprises électriques et de disjoncteurs magnétothermiques. Il présente des incisions pour le positionnement des différents Iron Team Electric à l'arrière et à l'avant.



## CHÂSSIS SUPPLÉMENTAIRE POUR PRISES

Le châssis supplémentaire augmente la profondeur de la table de travail, créant un espace dédié aux multiprises et aux disjoncteurs magnétothermiques. Les différents composants électriques peuvent être installés dans la partie supérieure ou inférieure du châssis.



## PROTECTION ESD

Les tapis, prises et câbles ESD transforment la table de travail en un poste idéal pour le traitement des composants électroniques, garantissant la protection de l'opérateur et des produits manipulés.



## PANNEAU PORTE-OUTILS

La table de travail peut être enrichie d'un panneau mural pratique pour les outils, idéal pour organiser les outils et les composants fréquemment utilisés. Le panneau perforé s'installe à l'aide de montants uniquement sur le châssis supplémentaire pour prises, sans réduire l'espace utile du plan de travail.

## DYNAMIC

La table d'emballage Dynamic est conçue pour optimiser chaque étape du conditionnement, offrant une fonctionnalité, une commande et une polyvalence maximales. Équipée d'un **plateau en stratifié** réglable en hauteur, elle peut être adaptée à la position de travail de l'opérateur. Le panneau équipé modulaire offre de nombreuses possibilités de configuration et peut se transformer en une **étagère inclinée** pour **bacs** extractibles sur glissières et pour **séparateurs verticaux**. Le **dispositif de coupe** intégré dans le panneau équipé et le **chariot porte-rouleaux** permettent d'effectuer des opérations de coupe directement sur le plan de travail, tandis que les **bras extensibles** sont parfaits pour avoir à portée de main l'ordinateur, les plateaux porte-outils Pikpad et autres bacs.



Exemple de configuration

## DYNAMIC

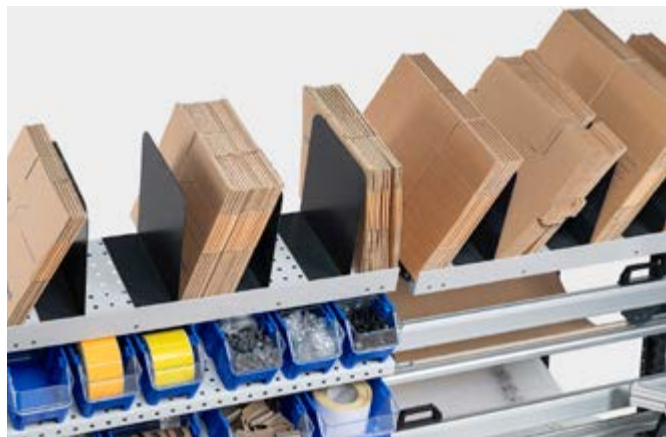

### BACS AVEC GLISSIÈRES

voir page 26

Les bacs RK Box Air sont installés sur des glissières spéciales qui permettent leur extraction aisée, en évitant tout risque de chute grâce au blocage à l'ouverture. Ce système garantit un accès pratique, sûr et ergonomique au matériel stocké.

### SÉPARATEURS

voir page 327

Les séparateurs verticaux répartissent l'espace sur les étagères pour l'organisation ordonnée et stable des cartons, boîtes et matériaux d'emballage.



### BRAS PIVOTANTS

voir page 300 et 318

Les bras pivotants peuvent être configurés en fonction des besoins spécifiques, offrant un espace supplémentaire pour les équipements sans occuper le plan de travail. Ils sont parfaits pour loger des ordinateurs pour le contrôle des commandes et plateaux Pikpad avec les outils les plus utilisés.



### PORTE-ROULEAUX

voir page 327

Le porte-rouleau transforme Bin Cart en un porte-bobines professionnel, facile à déplacer et à positionner. Fixé à l'aide de supports aux montants du chariot, il est équipé d'un dispositif de sécurité qui bloque la tige et évite la chute de son logement.



### DISPOSITIF DE COUPE

voir page 327

Le dispositif de coupe est équipé d'un chariot porte-lame coulissant qui garantit une coupe nette et précise dans les deux sens. Il s'installe directement sur les montants du banc à l'aide de supports, laissant ainsi le plan de travail libre. Il peut être utilisé pour couper du papier, du carton ondulé, ainsi que du papier bulle et du nylon.



ART.	L mm	P mm	H mm	KG	RAL	CHF
<b>DYNAMIC1504</b>	1497	780	740/1140	400	7035+7016	5233,00

Comprenant :

qté	descriptions
1	Établi démonté réglable électriquement
1	Armoire L=560 mm avec 3 tiroirs 1x75 2x100
1	Châssis porte-prise supplémentaire avec cornières et profilés d'angle
1	Paire de supports pour armoire
2	Multiprise Schuko à 2 compartiments
1	Multiprise Schuko à 4 compartiments
1	Disjoncteur magnétothermique différentiel
1	Câble de raccordement Wieland avec fiches entrée/sortie
1	Câble de raccordement Wieland Schuko/français
1	Prise USB pour données
1	Prise de charge USB



ART.	L mm	P mm	H mm	KG	RAL	CHF
<b>DYNAMIC1501</b>	1497	780	1983/2383	400	7035+7016	6851,50

Comprenant :

qté	descriptions
1	Établi démonté réglable électriquement
1	Armoire L=560 mm avec 3 tiroirs 1x75 2x100
2	Panneau perforé/étagère avec 1 bordure
1	Kit 2 montants double perforation pour établis
1	Kit 2 supports inclinés avec rail
1	Panneau perforé Electric
1	Lampe double
1	Paire de supports pour armoire
1	Châssis porte-prise supplémentaire avec cornières et profilés d'angle
2	Lampe simple
1	Rail supplémentaire avec fixations
1	Prise de charge USB
1	Prise USB pour données
1	Câble de raccordement Wieland Schuko/français
1	Disjoncteur magnétothermique différentiel
1	Multiprise Schuko à 4 compartiments
2	Multiprise Schuko à 2 compartiments
36	Bac en polypropylène Picking Box Air taille 2





ART.	L mm	P mm	H mm	KG	RAL	CHF
<b>DYNAMIC1503</b>	1497	780	1983/2383	400	7035+7016	6655,50

Comprenant :

qté	descriptions
1	Établi démonté réglable électriquement
1	Armoire L=500 mm avec 1 tiroir H=150 mm
1	Rail supplémentaire avec fixations
1	Panneau perforé/étagère
2	Panneau perforé/étagère avec 1 bordure
1	Kit 2 montants double perforation pour établis
1	Kit 2 supports inclinés avec rail
1	Étagère porte-objets réversible
1	Crochet Unipok pour outils - Paquet de 30 pièces
1	Couvercle d'armoire L=500 mm
2	Multiprise Schuko à 2 compartiments
1	Multiprise Schuko à 4 compartiments
1	Disjoncteur magnétothermique différentiel
1	Câble de raccordement Wieland Schuko/français
1	Prise USB pour données
1	Prise de charge USB
1	Panneau perforé Electric
1	Lampe double
3	Lampe simple
1	Châssis porte-prise supplémentaire avec cornières et profilés d'angle
1	Paire de supports pour armoire
36	Bac en polypropylène Picking Box Air taille 2



[CONFIGURE](#)

ART.	L mm	P mm	H mm	KG	RAL	CHF
<b>DYNAMIC1502</b>	1497	780	1983/2383	400	7035+7016	6086,00

Comprenant :

qté	descriptions
1	Établi démonté réglable électriquement
2	Unité murale avec porte
1	Rail supplémentaire avec fixations
2	Panneau perforé/étagère avec 1 bordure
1	Kit 2 montants double perforation pour établis
1	Kit 2 supports inclinés avec rail
1	Panneau perforé Electric
1	Multiprise Schuko à 4 compartiments
1	Disjoncteur magnétothermique différentiel
1	Câble de raccordement Wieland Schuko/français
1	Prise USB pour données
1	Prise de charge USB
1	Étagère porte-objets réversible
1	Lampe double
1	Lampe simple
1	Châssis porte-prise supplémentaire avec cornières et profilés d'angle
2	Multiprise Schuko à 2 compartiments
6	Kit 3 bacs Picking Box Air taille 2



[CONFIGURE](#)



## COMPOSANTS

L ➔ 1000 - 1500 - 2000 mm

 400 kg

 réglables en hauteur

 Livrés démontés



### ÉTABLI DE BASE AVEC TRAVERSE RÉVERSIBLE

ART.	L mm	P mm	H mm	RAL	CHF
FLE0970E0PD	985	700	740/1140	7035+7016	2936,50
FLE1470E0PD	1470	700	740/1140	7035+7016	3139,50
FLE1970E0PD	1970	700	740/1140	7035+7016	3342,00

1. Traverse réversible

### VUE AVANT DE LA TRAVERSE



### VUE ARRIÈRE DE LA TRAVERSE



La traverse de l'établi comporte des incisions pour l'emplacement des prises électriques et des disjoncteurs magnétothermiques Iron Team Electric. Leur nombre varie en fonction de la dimension choisie. Les différents composants peuvent être installés à l'arrière ou à l'avant de la traverse. Les disjoncteurs magnétothermiques Iron Team Electric ne sont pas inclus avec la traverse.

### SCHÉMA DES PRISES DE LA TRAVERSE

1000



① ② ③ ⑤ ①

1500



① ② ③ ④ ⑤ ①

- ① orifice pour câbles
- ② disjoncteur magnétothermique
- ③ multiprise à 2 compartiments
- ④ multiprise à 4 compartiments
- ⑤ centrale

# DYNAMIC

## COMPOSANTS

L ➤ 1000 - 1500 - 2000 mm



1. Traverse réversible
2. Châssis
3. Profilés d'angle
4. Cornières

### CHÂSSIS PORTE-PRISE SUPPLÉMENTAIRE AVEC CORNIÈRES ET PROFILÉS D'ANGLE

ART.	L mm	P mm	H mm	RAL	CHF
<b>FBL46600008</b>	1014	130	208	7035	126,00
<b>FBL46650008</b>	1499	130	208	7035	139,00
<b>FBL46670008</b>	1999	130	208	7035	203,00



VUE SUPÉRIEURE DU CHÂSSIS



VUE INFÉRIEURE DU CHÂSSIS

Le montage du montant Work Look nécessite l'installation du châssis supplémentaire.



Le châssis réversible de l'établi comporte des incisions pour l'emplacement des prises électriques et des disjoncteurs magnétothermiques Iron Team Electric. Leur nombre varie en fonction de la dimension choisie. Les différents composants peuvent être installés sur la partie supérieure ou inférieure du châssis réversible.

Les disjoncteurs magnétothermiques Iron Team Electric ne sont pas inclus avec le châssis supplémentaire.

### SCHÉMA DES PRISES DU CHÂSSIS

1000



- 1
- 2
- 4
- 3
- 3
- 5

1500



- 1
- 2
- 4
- 3
- 3
- 1

- 1 prise USB pour données
- 2 disjoncteur magnétothermique
- 3 multiprise à 2 compartiments
- 4 multiprise à 4 compartiments
- 5 prise de charge USB

■ RAL 7035 + RAL 7016    ■ RAL 7035



### ARMOIRE AVEC 3 TIROIRS



ART.	L mm	P mm	H mm	tiroirs				RAL	CHF	
				n°	H 75 mm	H 100 mm	KG			
MBR05SC010203PD	560	610	369	3	1	2	100-75-50	92-96-100%	7035+7016	870,50

### ARMOIRE AVEC 1 TIROIR



ART.	L mm	P mm	H mm	tiroirs				RAL	CHF
				n°	H mm	KG			
FBG03S50C0001PD	500	630	210	1	150	80	86%	7035+7016	204,50



### COUVERCLE D'ARMOIRE L=500 MM

Pour armoire à 1 tiroir

ART.	L mm	P mm	H mm	RAL	CHF
FBL66900008	496	601	2	7035	68,50



### PAIRE DE SUPPORTS POUR ARMOIRE

ART.	L mm	P mm	H mm	RAL	CHF
FBL46010008	2	648	181	7035	44,50

## IRONTEAM ELECTRIC



FBLET012007



FBLET004007



FBLET005007



FBLET016007



FBLET013007



FBLET020007



FBLET019007

voir page 328

# DYNAMIC

## COMPOSANTS



1. Tapis ESD à 2 couches
2. Fiche schuko ESD
3. Sangle ajustable avec bouton et câble
4. Câble avec bouton

### TAPIS ESD À 2 COUCHES

ART.	L mm	P mm	H mm	CHF
FAXTAPPIER120XB	900	600	2	207,50

### FICHE SCHUKO ESD

ART.	L mm	P mm	H mm	CHF
FAXSCHUKOESD005	52	52	72	47,50

### SANGLE AJUSTABLE AVEC BOUTON ET CÂBLE

ART.	L câble m	CHF
FAXITE780419304	2,5	20,00

### CÂBLE AVEC BOUTON

ART.	L mm	CHF
FAXITE7804885XB	2500	15,50



CHARGEUTILE



EXTRACTION



RAL 7035 + RAL 7016



RAL 7035

# PAROIS PORTE-OUTILS

## WORK LOOK

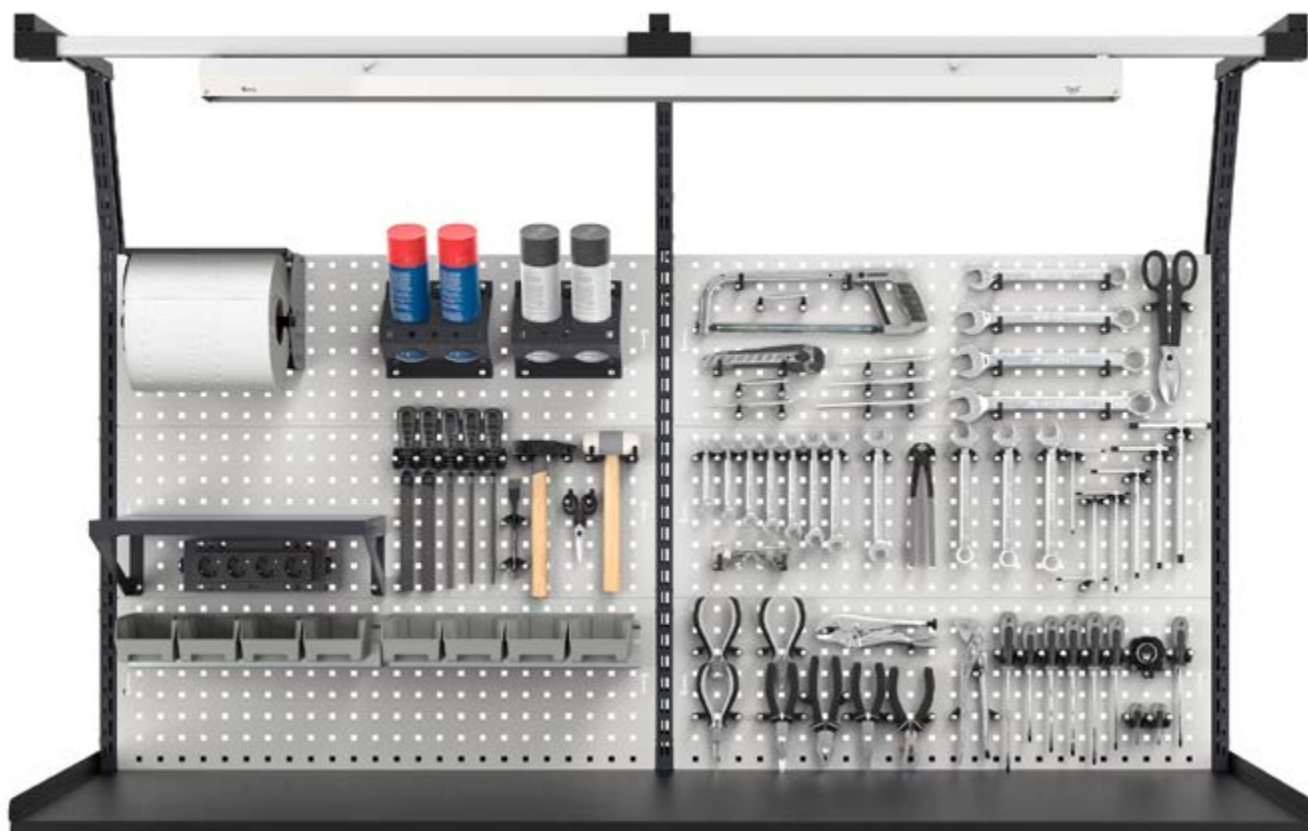

Les **panneaux perforés** Work Look - trous de **10x10 mm** - peuvent être placés sur des établis, des chariots, des panneaux en bois ou des murs pour créer des panneaux porte-outils de plusieurs tailles. En l'installant sur des montants pour établis, l'utilisateur pourra choisir d'utiliser le panneau comme **paroi porte-outils** ou comme **étagère horizontale ou inclinée** avec bord d'arrêt de bacs. Work Look peut loger une large gamme de composants : des structures aériennes et des lampes, ainsi que des unités murales à abattant, des accessoires et des crochets.

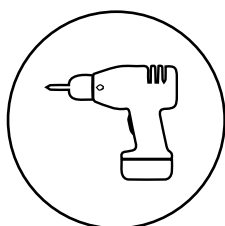

FIXATION MURALE

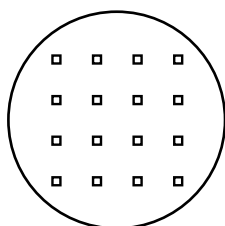

TROUS CARRÉS  
10X10

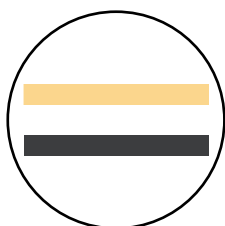

CONVIENT POUR  
PLATEAUX EN BOIS  
ET EN ACIER

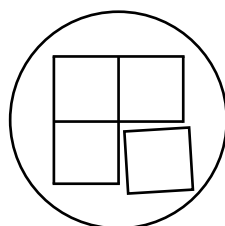

MODULAIRE

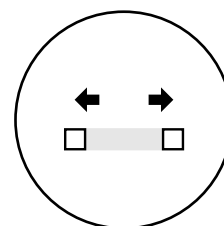

ESPACEMENT DE  
38 MM

# WORK LOOK



CONFIGURE

PATENTED\*

ART.	L mm	P mm	H mm		RAL	CHF
MASTERBR1507	1500	750	1985/2310	1000	7035+7016	4483,00

Comprenant :

qté	descriptions	qté	descriptions
1	Établi démonté avec plateau en bois de hêtre 40 mm	1	Kit 2 montants double perforation pour établis
1	Armoire L=560 mm avec 5 tiroirs 1x75 3x100 1x200	1	Poubelle capacité 30 L
2	Étagère supérieure/inférieure L=560 mm	1	Grande étagère réversible
1	Porte totale gauche H=600 mm avec poignée Dark Grey	1	Barre d'accrochage de bacs Picking Box taille 1/2
1	Étagère intérieure L=558 mm	1	Kit 4 bacs Picking Box Air taille 1
1	Support pour demi-étagère intermédiaire	3	Crochet Unipok pour outils - Paquet de 30 pièces
2	Panneau perforé latéral	2	Porte-bombes aérosol incliné à 2 emplacements
1	Barre lumineuse LED	1	Kit porte-rouleau avec papier ø 130 mm
1	Paire d'étriers pour fixation de l'unité murale aux montants	1	Poche porte-documents format A4
1	Unité murale vasistas sans serrure	1	Câble de raccordement Wieland Schuko/français
1	Lampe double	1	Multiprise Schuko à 4 compartiments
1	Kit 2 panneaux perforés/étagères avec 1 bordure	1	Multiprise Schuko à 2 compartiments
1	Kit 2 supports inclinés avec rail	1	Support multiprise à 4 compartiments
		1	Support multiprise à 2 compartiments

KG

CHARGEUTILE RAL 7035 + RAL 7016

# WORK LOOK

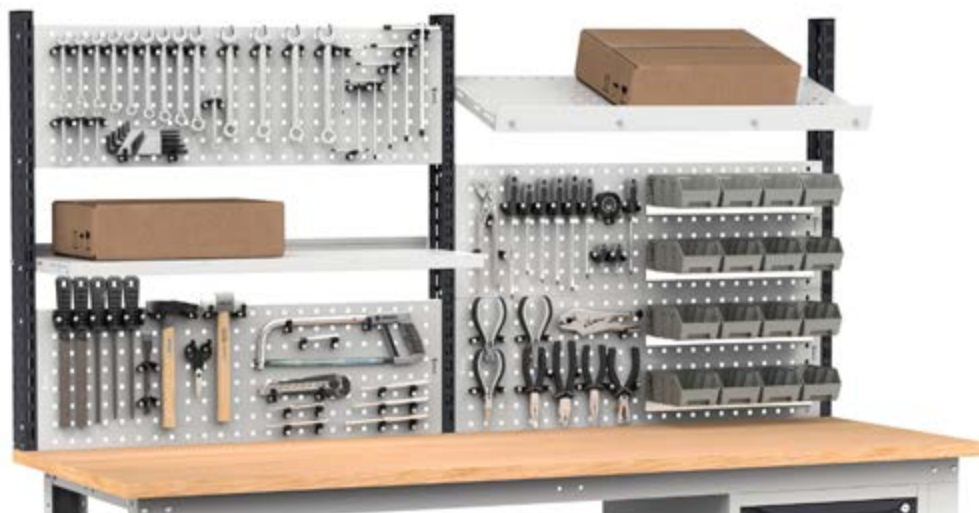

**CHANGEZ L'ASPECT DE VOTRE ÉTABLI POUR L'ADAPTER À DIFFÉRENTES UTILISATIONS AVEC WORK LOOK !**

Selon la façon dont vous l'installez, vous pouvez l'utiliser comme :  
**panneau perforé, étagère horizontale, étagère inclinée avec bordure.**



PATENTED\*

ART.	L mm	P mm	H mm	KG montants	RAL	CHF
<b>WORKLOOK1001</b>	1015	80	639	50	7035+7016	193,00
<b>WORKLOOK1002</b>	1015	80	639	50	5012	238,00

Comprenant :

qté	descriptions
1	Kit 2 montants double perforation pour établis
1	Kit 2 panneaux perforés/étagères avec 1 bordure



PATENTED\*

ART.	L mm	P mm	H mm	KG montants	RAL	CHF
<b>WORKLOOK1003</b>	1015	80	943	50	7035+7016	271,50
<b>WORKLOOK1004</b>	1015	80	943	50	5012	335,50

Comprenant :

qté	descriptions
1	Kit 2 montants double perforation pour établis
1	Kit 3 panneaux perforés/étagères avec 2 bordures



PATENTED\*

ART.	L mm	P mm	H mm	KG montants	RAL	CHF
<b>WORKLOOK1501</b>	1500	80	639	50	7035+7016	216,00
<b>WORKLOOK1502</b>	1500	80	639	50	5012	285,00

Comprenant :

qté	descriptions
1	Kit 2 montants double perforation pour établis
1	Kit 2 panneaux perforés/étagères avec 1 bordure



PATENTED\*

ART.	L mm	P mm	H mm	KG montants	RAL	CHF
<b>WORKLOOK1503</b>	1500	80	943	50	7035+7016	304,00
<b>WORKLOOK1504</b>	1500	80	943	50	5012	414,00

Comprenant :

qté	descriptions
1	Kit 2 montants double perforation pour établis
1	Kit 3 panneaux perforés/étagères avec 2 bordures

# WORK LOOK



ART.	L mm	P mm	H mm	KG montants	RAL	CHF
<b>WORKLOOK2001</b>	2000	80	639	50	7035+7016	348,00
<b>WORKLOOK2002</b>	2000	80	639	50	5012	438,00

Comprenant :

qté	descriptions
1	Kit 3 montants double perforation
2	Kit 2 panneaux perforés/étagères avec 1 bordure

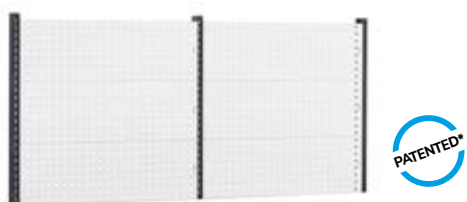

ART.	L mm	P mm	H mm	KG montants	RAL	CHF
<b>WORKLOOK2003</b>	2000	80	943	50	7035+7016	491,00
<b>WORKLOOK2004</b>	2000	80	943	50	5012	619,00

Comprenant :

qté	descriptions
1	Kit 3 montants double perforation
2	Kit 3 panneaux perforés/étagères avec 2 bordures

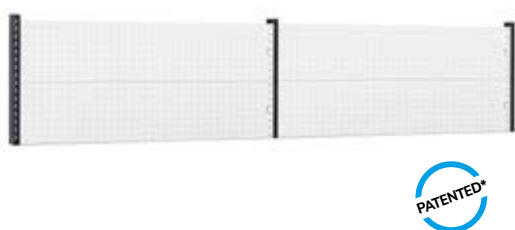

ART.	L mm	P mm	H mm	KG montants	RAL	CHF
<b>WORKLOOK3001</b>	2970	80	639	50	7035+7016	394,00
<b>WORKLOOK3002</b>	2970	80	639	50	5012	532,00

Comprenant :

qté	descriptions
1	Kit 3 montants double perforation
2	Kit 2 panneaux perforés/étagères avec 1 bordure

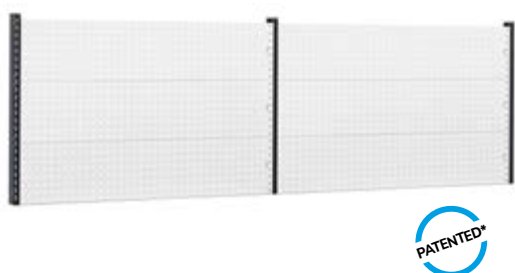

ART.	L mm	P mm	H mm	KG montants	RAL	CHF
<b>WORKLOOK3003</b>	2970	80	943	50	7035+7016	556,00
<b>WORKLOOK3004</b>	2970	80	943	50	5012	776,00

Comprenant :

qté	descriptions
1	Kit 3 montants double perforation
2	Kit 3 panneaux perforés/étagères avec 2 bordures



CHARGEUTILE

RAL 7035 + RAL 7016

RAL 5012

# WORK LOOK

## COMPOSANTS UNITÉS MURALES



### UNITÉ MURALE VASISTAS SANS SERRURE

ART.	L mm	P mm	H mm	KG	RAL	CHF
FBL8005X000PD	943	350	456	50	7035+7016	610,50
FBL8005X00004	943	350	456	50	5012	610,50
FBL8010X000PD	1428	350	456	50	7035+7016	667,00
FBL8010X00004	1428	350	456	50	5012	667,00



### KIT DE FERMETURE POUR UNITÉ MURALE

ART.	CHF
FBL8020C00000	23,50



### PAIRE D'ÉTRIERS POUR FIXATION DE L'UNITÉ MURALE AUX MONTANTS

ART.	L mm	P mm	H mm	RAL	CHF
FBL8025000008	33	21	455	7035	47,50
FBL8025000004	33	21	455	5012	47,50

⚠ À utiliser pour fixer l'unité murale aux montants double perforation



### BARRE LUMINEUSE LED Sans bouton On/Off

ART.	L mm	température couleur K	Watt	Hz	Lumen	CHF
FBL99350213	573	4000	10	50/60	1000	89,00
FBL99400213	873	4000	15	50/60	1500	94,00
FBL99450213	1173	4000	20	50/60	2000	96,00

# WORK LOOK

## UNITÉS MURALES AVEC MONTANTS ET PANNEAUX POUR BANCS

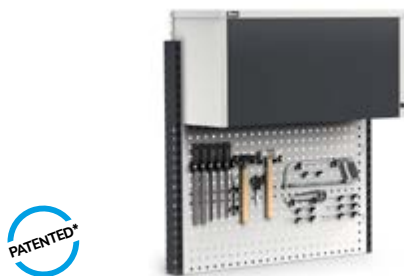

ART.	L mm	P mm	H mm	KG montants	RAL	CHF
<b>WORKLOOK1005</b>	1015	373	1063	50	7035+7016	923,00
<b>WORKLOOK1006</b>	1015	373	1063	50	5012	968,00

Comprenant :

qté	descriptions
1	Kit 2 montants double perforation pour établis
1	Kit 2 panneaux perforés/étagères avec 1 bordure
1	Unité murale vasistas sans serrure
1	Paire d'étriers pour fixation de l'unité murale aux montants
2	Crochet Unipok pour outils - Paquet de 30 pièces



ART.	L mm	P mm	H mm	KG montants	RAL	CHF
<b>WORKLOOK1505</b>	1500	373	1063	50	7035+7016	1054,50
<b>WORKLOOK1506</b>	1500	373	1063	50	5012	1123,50

Comprenant :

qté	descriptions
1	Kit 2 montants double perforation pour établis
1	Kit 2 panneaux perforés/étagères avec 1 bordure
1	Unité murale vasistas sans serrure
1	Paire d'étriers pour fixation de l'unité murale aux montants
2	Crochet Unipok pour outils - Paquet de 30 pièces
2	Barre d'accrochage de bacs Picking Box taille 1/2
2	Kit 4 bacs Picking Box Air taille 1



ART.	L mm	P mm	H mm	KG montants	RAL	CHF
<b>WORKLOOK2005</b>	2000	373	1063	50	7035+7016	1844,00
<b>WORKLOOK2006</b>	2000	373	1063	50	5012	1934,00

Comprenant :

qté	descriptions
1	Kit 3 montants double perforation
2	Kit 2 panneaux perforés/étagères avec 1 bordure
2	Unité murale vasistas sans serrure
2	Paire d'étriers pour fixation de l'unité murale aux montants
2	Crochet Unipok pour outils - Paquet de 30 pièces
4	Barre d'accrochage de bacs Picking Box taille 1/2
4	Kit 4 bacs Picking Box Air taille 1



ART.	L mm	P mm	H mm	KG montants	RAL	CHF
<b>WORKLOOK3005</b>	2970	373	1063	50	7035+7016	2032,00
<b>WORKLOOK3006</b>	2970	373	1063	50	5012	2170,00

Comprenant :

qté	descriptions
1	Kit 3 montants double perforation
2	Kit 2 panneaux perforés/étagères avec 1 bordure
2	Unité murale vasistas sans serrure
2	Paire d'étriers pour fixation de l'unité murale aux montants
5	Crochet Unipok pour outils - Paquet de 30 pièces
2	Barre d'accrochage de bacs Picking Box taille 1/2
2	Kit 4 bacs Picking Box Air taille 1



CHARGEUTILE



RAL 7035 + RAL 7016



RAL 5012



RAL 7035

# WORK LOOK

## COMPOSANTS

### VOLETS ROULANTS



#### ARMOIRE DOTÉE DE VOLET ROULANT

ART.	L mm	P mm	H mm	RAL	CHF
FBL8050C00008	943	220	912	7035	991,50
FBL8050C00004	943	220	912	5012	991,50
FBL8054C00008	1428	220	912	7035	1354,00
FBL8054C00004	1428	220	912	5012	1354,00
FBL8056C00008	1928	220	912	7035	1481,00
FBL8056C00004	1928	220	912	5012	1481,00



#### COUPLE DE SUPPORTS DE FIXATION D'ARMOIRE AVEC VOLET ROULANT SUR MONTANTS

ART.	L mm	P mm	H mm	RAL	CHF
FBL8060000008	33	21	904	7035	55,50
FBL8060000004	33	21	904	5012	55,50

⚠ À utiliser pour la fixation de l'armoire avec volet roulant aux montants à trous oblongs



#### BARRE LUMINEUSE LED

Sans bouton On/Off

ART.	L mm	température couleur K	Watt	Hz	Lumen	CHF
FBL99400213	873	4000	15	50/60	1500	94,00
FBL99450213	1173	4000	20	50/60	2000	96,00

# WORK LOOK

## VOLETS ROULANTS AVEC MONTANTS ET PANNEAUX POUR BANCS



ART.	L mm	P mm	H mm	 montants	RAL	CHF
<b>WORKLOOK1009</b>	1015	710	1243	50	7035+7016	1968,00
<b>WORKLOOK1010</b>	1015	710	1243	50	5012	2012,00

Comprenant :

qté	descriptions
1	Kit 2 montants double perforation pour établis
1	Kit 2 supports inclinés avec rail
1	Lampe L=988 mm
1	Panneau perforé Electric
1	Couple de supports de fixation d'armoire avec volet roulant sur montants
1	Armoire dotée de volet roulant
4	Crochet Unipok pour outils - Paquet de 30 pièces



ART.	L mm	P mm	H mm	 montants	RAL	CHF
<b>WORKLOOK1515</b>	1500	710	1243	50	7035+7016	2422,50
<b>WORKLOOK1516</b>	1500	710	1243	50	5012	2467,00

Comprenant :

qté	descriptions
1	Kit 2 montants double perforation pour établis
1	Kit 2 supports inclinés avec rail
1	Lampe L=988 mm
1	Panneau perforé Electric
1	Couple de supports de fixation d'armoire avec volet roulant sur montants
1	Armoire dotée de volet roulant
6	Crochet Unipok pour outils - Paquet de 30 pièces



ART.	L mm	P mm	H mm	 montants	RAL	CHF
<b>WORKLOOK2009</b>	2000	710	1243	50	7035+7016	3469,00
<b>WORKLOOK2010</b>	2000	710	1243	50	5012	3525,00

Comprenant :

qté	descriptions
1	Kit 3 montants double perforation
1	Kit 3 supports inclinés avec 2 rails
1	Lampe L=1473 mm
2	Panneau perforé Electric
2	Couple de supports de fixation d'armoire avec volet roulant sur montants
2	Armoire dotée de volet roulant
8	Crochet Unipok pour outils - Paquet de 30 pièces



ART.	L mm	P mm	H mm	 montants	RAL	CHF
<b>WORKLOOK2011</b>	2000	300	1064	50	7035+7016	2063,50
<b>WORKLOOK2012</b>	2000	300	1064	50	5012	2063,50

Comprenant :

qté	descriptions
1	Kit 3 montants double perforation
2	Panneau perforé Electric
1	Couple de supports de fixation d'armoire avec volet roulant sur montants
1	Armoire dotée de volet roulant
8	Crochet Unipok pour outils - Paquet de 30 pièces



CHARGEUTILE



RAL 7035 + RAL 7016



RAL 5012



RAL 7035

# WORK LOOK

## COMPOSANTS

### MONTANTS



#### KIT 2 MONTANTS DOUBLE PERFORATION POUR ÉTABLIS

ART.	L mm	P mm	H mm	KG	convient pour établi L mm	RAL	CHF
FBL75301604	30	80	639	50	1000-1500	5012	79,00
FBL75301639	30	80	639	50	1000-1500	7016	79,00
FBL75351604	30	80	943	50	1000-1500	5012	97,00
FBL75351639	30	80	943	50	1000-1500	7016	97,00



#### KIT 3 MONTANTS DOUBLE PERFORATION

ART.	L mm	P mm	H mm	KG	convient pour établi L mm	RAL	CHF
FBL75302104	30	80	639	50	2000-3000	5012	120,00
FBL75302139	30	80	639	50	2000-3000	7016	120,00
FBL75352104	30	80	943	50	2000-3000	5012	142,00
FBL75352139	30	80	943	50	2000-3000	7016	142,00

# WORK LOOK

## COMPOSANTS

### SUPPORTS INCLINÉS AVEC RAIL DE BASE



#### KIT 2 SUPPORTS INCLINÉS AVEC RAIL

ART.	L mm	P mm	H mm	RAL	CHF
<b>FBL98102039</b>	1015	686	307	7016	161,50
<b>FBL98102004</b>	1015	686	307	5012	205,50

⚠ Ils conviennent uniquement pour les montants H 943 mm



#### KIT 2 SUPPORTS INCLINÉS AVEC RAIL

ART.	L mm	P mm	H mm	RAL	CHF
<b>FBL98152039</b>	1500	686	307	7016	168,00
<b>FBL98152004</b>	1500	686	307	5012	212,50

⚠ Ils conviennent uniquement pour les montants H 943 mm



#### KIT 3 SUPPORTS INCLINÉS AVEC 2 RAILS

ART.	L mm	P mm	H mm	RAL	CHF
<b>FBL98202039</b>	2000	686	307	7016	253,00
<b>FBL98202004</b>	2000	686	307	5012	309,00

⚠ Ils conviennent uniquement pour les montants H 943 mm



#### KIT 3 SUPPORTS INCLINÉS AVEC 2 RAILS

ART.	L mm	P mm	H mm	RAL	CHF
<b>FBL98302039</b>	2970	686	307	7016	268,50
<b>FBL98302004</b>	2970	686	307	5012	323,00

⚠ Ils conviennent uniquement pour les montants H 943 mm



#### RAIL SUPPLÉMENTAIRE AVEC FIXATIONS

ART.	L mm	P mm	H mm	matériau	CHF
<b>FBL98101000</b>	1015	60	67	Aluminium	73,50
<b>FBL98151000</b>	1500	60	67	Aluminium	83,00

#### KIT AIR COMPRIMÉ AVEC ÉQUILIBREUR ET FILTRE

ART.	CHF
<b>FBL97200300</b>	927,00

Comprenant :

- 1 câble flexible Ø 10 mm
- 1 connecteur en T de 1/4" avec embout (B)
- 2 attaches de coulissement
- 1 mousqueton
- 1 équilibreur avec câble en acier longueur 1 600 mm, capacité de 1 /2 kg
- 1 attache universelle 1/4" pour outils (A)
- 1 flexible en spirale diamètre intérieur 5,5 mm
- 1 flexible diamètre intérieur 5,5 mm pour la purge du filtre
- 1 groupe de filtre régulateur avec manomètre - pouvant être utilisé avec une pression maximale de 10 bars, d'une capacité d'environ 9 litres par seconde (au point A) et de 11 litres par seconde (au point B) avec une pression d'utilisation de 6,3 bars (la capacité peut varier selon les caractéristiques techniques du circuit pneumatique auquel le système Fami est raccordé) - Raccords de 1/4"
- Raccords de 1/4"

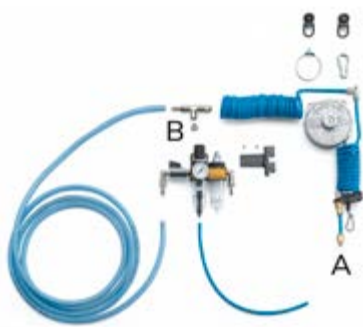

CHARGE UTILE



RAL 5012



RAL 7016



ALUMINIUM

# WORK LOOK

## COMPOSANTS

### PANNEAUX PERFORÉS/ÉTAGÈRE 953 mm

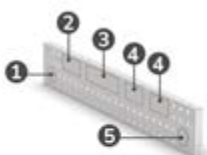
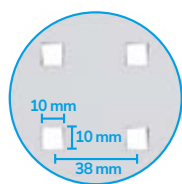

1. Prise USB pour données
2. Disjoncteur magnétothermique différentiel
3. Multiprise à 4 compartiments
4. Multiprise à 2 compartiments
5. Prise de charge USB

#### PANNEAU PERFORÉ/ÉTAGÈRE

ART.	L mm	P mm	H mm	dim. trou mm	pas de vis mm	RAL	CHF
FBL76160008	953	40	304	10x10	38	7035	52,50
FBL76160004	953	40	304	10x10	38	5012	72,00

#### KIT 2 PANNEAUX PERFORÉS/ÉTAGÈRES AVEC 1 BORDURE

ART.	L mm	P mm	H mm	dim. trou mm	pas de vis mm	RAL	CHF
FBL76160208	953	40	304	10x10	38	7035	114,00
FBL76160204	953	40	304	10x10	38	5012	159,00

#### KIT 3 PANNEAUX PERFORÉS/ÉTAGÈRES AVEC 2 BORDURES

ART.	L mm	P mm	H mm	dim. trou mm	pas de vis mm	RAL	CHF
FBL76160308	953	40	304	10x10	38	7035	174,50
FBL76160304	953	40	304	10x10	38	5012	238,50

#### PANNEAU PERFORÉ/ÉTAGÈRE AVEC 1 BORDURE

ART.	L mm	P mm	H mm	dim. trou mm	pas de vis mm	RAL	CHF
FBL76170108	953	40	456	10x10	38	7035	85,00
FBL76170104	953	40	456	10x10	38	5012	107,50

#### PANNEAU PERFORÉ ELECTRIC

ART.	L mm	P mm	H mm	dim. trou mm	pas de vis mm	RAL	CHF
FBL76180008	953	40	152	10x10	38	7035	84,50
FBL76180004	953	40	152	10x10	38	5012	84,50

# WORK LOOK

## COMPOSANTS

### PANNEAUX PERFORÉS/ÉTAGÈRE 1438 mm

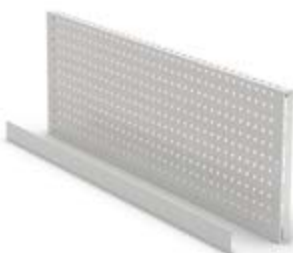
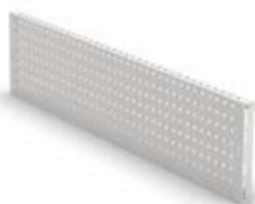
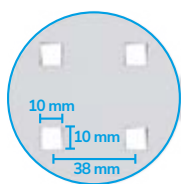

1. Prise USB pour données
2. Disjoncteur magnétothermique différentiel
3. Multiprise à 4 compartiments
4. Multiprise à 2 compartiments
5. Prise de charge USB

#### PANNEAU PERFORÉ/ÉTAGÈRE

ART.	L mm	P mm	H mm	dim. trou mm	pas de vis mm	RAL	CHF
FBL76310008	1438	40	304	10x10	38	7035	62,00
FBL76310004	1438	40	304	10x10	38	5012	95,50

#### KIT 2 PANNEAUX PERFORÉS/ÉTAGÈRES AVEC 1 BORDURE

ART.	L mm	P mm	H mm	dim. trou mm	pas de vis mm	RAL	CHF
FBL76310208	1438	40	304	10x10	38	7035	137,00
FBL76310204	1438	40	304	10x10	38	5012	206,00

#### KIT 3 PANNEAUX PERFORÉS/ÉTAGÈRES AVEC 2 BORDURES

ART.	L mm	P mm	H mm	dim. trou mm	pas de vis mm	RAL	CHF
FBL76310308	1438	40	304	10x10	38	7035	207,00
FBL76310304	1438	40	304	10x10	38	5012	317,00

#### PANNEAU PERFORÉ/ÉTAGÈRE AVEC 1 BORDURE

ART.	L mm	P mm	H mm	dim. trou mm	pas de vis mm	RAL	CHF
FBL76320108	1438	40	456	10x10	38	7035	101,00
FBL76320104	1438	40	456	10x10	38	5012	143,00

#### PANNEAU PERFORÉ ELECTRIC

ART.	L mm	P mm	H mm	dim. trou mm	pas de vis mm	RAL	CHF
FBL76330008	1438	40	152	10x10	38	7035	116,00
FBL76330004	1438	40	152	10x10	38	5012	116,00

RAL 5012

RAL 7035

# WORK LOOK

## COMPOSANTS

### PANNEAUX PERFORÉS/ÉTAGÈRE 1938 mm

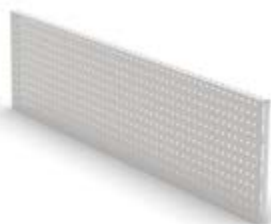
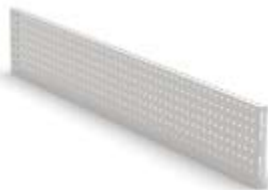
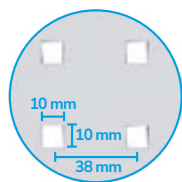

#### PANNEAU PERFORÉ/ÉTAGÈRE

ART.	L mm	P mm	H mm	dim. trou mm	pas de vis mm	RAL	CHF
FBL76360008	1938	40	304	10x10	38	7035	80,00
FBL76360004	1938	40	304	10x10	38	5012	107,00

#### PANNEAU PERFORÉ/ÉTAGÈRE

ART.	L mm	P mm	H mm	dim. trou mm	pas de vis mm	RAL	CHF
FBL76370008	1938	40	456	10x10	38	7035	94,00
FBL76370004	1938	40	456	10x10	38	5012	126,50

#### COUPLE DE SUPPORTS POUR PANNEAU PERFORÉ/ÉTAGÈRE

ART.	L mm	P mm	H mm	RAL	CHF
FVT01010039	12	237	99	7016	26,50



# WORK LOOK

## COMPOSANTS



### PAIRE D'ÉQUERRES POUR LA FIXATION DES PANNEAUX SUR LE PLAN DE TRAVAIL

ART.	L mm	P mm	H mm	RAL	CHF
FBL76000239	110	32	110	7016	57,00

La paire d'équerres est utilisée pour fixer le panneau perforé directement sur le plan de travail

### EXEMPLES D'UTILISATION DE LA PAIRE D'ÉQUERRES



Installation du panneau à fleur de plan  
Panneaux perforés voir page 278



Installation en retrait du panneau  
Panneaux perforés voir page 278



Installation inclinée du panneau Electric  
Accessoires Iron Team Electric voir page 328



Installation du panneau avec montants  
Montants voir page 276



 RAL 5012

 RAL 7016

 RAL 7035

# WORK LOOK

## PANNEAUX MURAUX PERFORÉS



### KIT ÉTRIERS POUR FIXATION MURALE DU PANNEAU

ART.	finition	CHF
FVT02550000	Galvanisé	33,00

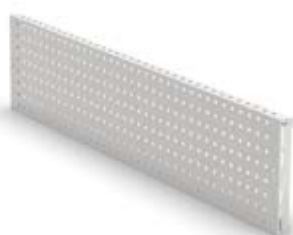
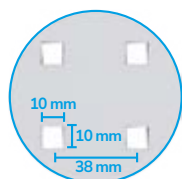

### PANNEAU PERFORÉ/ÉTAGÈRE

ART.	L mm	P mm	H mm	RAL	CHF
FBL76160008	953	40	304	7035	52,50
FBL76160004	953	40	304	5012	72,00
FBL76310008	1438	40	304	7035	62,00
FBL76310004	1438	40	304	5012	95,50

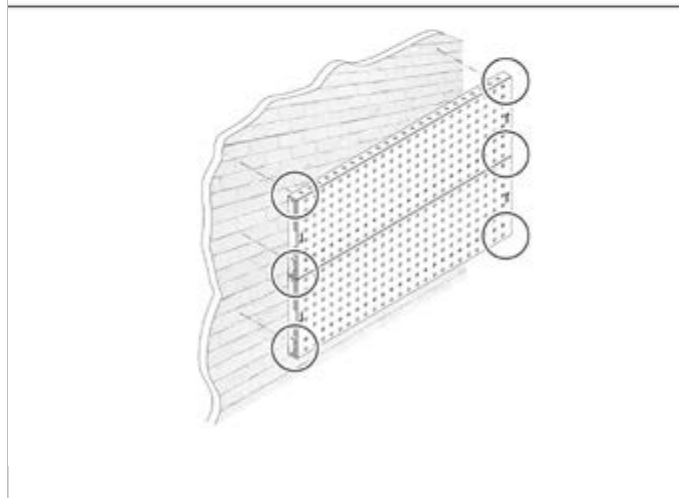
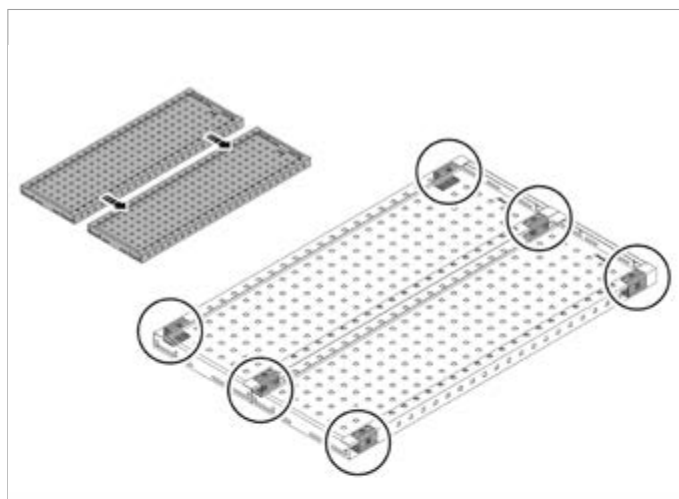

### PAROI À OUTILS

ART.	L mm	P mm	H mm	RAL	CHF
WORKLOOK1510	1438	151	608	7035	284,50
WORKLOOK1509	1438	151	608	5012	351,50

### Comprenant :

qté	descriptions
2	Panneau perforé/étagère
2	Kit étriers pour fixation murale du panneau
1	Porte-bombes aérosol incliné à 2 emplacements
1	Crochet Unipok pour outils - Paquet de 30 pièces
10	Crochet avec pointe P=100 mm

# WORK LOOK

## PANNEAUX MURAUX PERFORÉS

Panneaux perforés voir page 278 / 279  
 Fixation murale des panneaux perforés voir page 282  
 Crochets Unipok voir page 314  
 Crochets The Block voir page 319  
 Accessoires Iron Team voir page 320



### PAROI À OUTILS

ART.	Lmm	Pmm	Hmm	RAL	CHF
WORKLOOK1512	1438	218	608	7035	348,50
WORKLOOK1511	1438	218	608	5012	415,50

### Comprenant :

qté	descriptions
2	Panneau perforé/étagère
2	Kit étriers pour fixation murale du panneau
1	Kit porte-rouleau avec papier ø 130 mm
1	Crochet Unipok pour outils - Paquet de 30 pièces
10	Crochet avec pointe P=100 mm
1	Barre d'accrochage de bacs Picking Box taille 1/2
1	Kit 4 bacs Picking Box Air taille 1



### PAROI À OUTILS

ART.	Lmm	Pmm	Hmm	RAL	CHF
WORKLOOK1514	1438	275	608	7035	329,00
WORKLOOK1513	1438	275	608	5012	396,00

### Comprenant :

qté	descriptions
2	Panneau perforé/étagère
2	Kit étriers pour fixation murale du panneau
1	Crochet Unipok pour outils - Paquet de 30 pièces
10	Crochet avec pointe P=100 mm
10	Crochet avec pointe P=150 mm
1	Barre d'accrochage de bacs Picking Box taille 1/2
1	Kit 3 bacs Picking Box Air taille 2

RAL 5012
  RAL 7035
  GALVANISÉ

# COMPONENTS

ÉTAUX

CHAISES

ÉTABLI PLIANT



## ÉTABLI PLIANT



### ÉTABLI AVEC PIEDS PLIANTS

ART.	dim. encombrement ouvert			dim. encombrement fermé			matériau plateau	KG	RAL	CHF
	L mm	P mm	H mm	L mm	P mm	H mm				
F22WWTABLE00039	1184	590	896	1100	590	60	Multiplex	400	7016	561,50



### KIT DE 3 CROCHETS POUR LA FIXATION VERTICALE DE L'ÉTABLI

ART.	L mm	P mm	H mm	KG	RAL	CHF
F22WWTABLEFIS39	152	81	92	25	7016	62,50

# COMPONENTS

## ÉTAUX WORK TECH

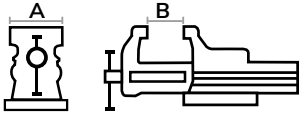

Colliers de serrage de série



### KIT VIS POUR FIXATION DE L'ÉTAU AU PLATEAU

ART.	CHF
F22VT000050Z000	5,00



### ÉTAU D'ATELIER MODÈLE WORK TECH

ART.	L mm	P mm	H mm	A mm	B mm	RAL	CHF
F22FABL11500039	100	300	138	100	125	7016	249,50

⚠ Avec colliers de serrage pour tuyaux à Ø extérieur 16-40 mm



### ÉTAU D'ATELIER À BASE PIVOTANTE, MODÈLE WORK TECH

ART.	L mm	P mm	H mm	A mm	B mm	RAL	CHF
IRONTEAM003	100	300	138	100	125	7016	338,50

⚠ Avec colliers de serrage pour tuyaux à Ø extérieur 16-40 mm



### ÉTAU D'ATELIER MODÈLE WORK TECH

ART.	L mm	P mm	H mm	A mm	B mm	RAL	CHF
F22FABL11550039	120	375	170	120	150	7016	334,50

⚠ Avec colliers de serrage pour tuyaux à Ø extérieur 16-58 mm



### ÉTAU D'ATELIER À BASE PIVOTANTE, MODÈLE WORK TECH

ART.	L mm	P mm	H mm	A mm	B mm	RAL	CHF
IRONTEAM004	120	375	170	120	150	7016	447,50

⚠ Avec colliers de serrage pour tuyaux à Ø extérieur 16-58 mm



CHARGEUTILE



RAL7016

# COMPONENTS

## ÉTAUX WORK GO

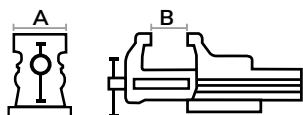

Colliers de serrage de série



### ÉTAU D'ATELIER MODÈLE WORK GO

ART.	L mm	P mm	H mm	A mm	B mm	RAL	CHF
<b>F22FABL11600039</b>	120	333	122	100	125	7016	269,00

⚠ Avec colliers de serrage pour tuyaux à Ø extérieur 17-42 mm



### ÉTAU D'ATELIER À BASE PIVOTANTE, MODÈLE WORK GO

ART.	L mm	P mm	H mm	A mm	B mm	RAL	CHF
<b>IRONTEAM005</b>	120	333	122	100	125	7016	346,50

⚠ Avec colliers de serrage pour tuyaux à Ø extérieur 17-42 mm



### ÉTAU D'ATELIER MODÈLE WORK GO

ART.	L mm	P mm	H mm	A mm	B mm	RAL	CHF
<b>F22FABL11650039</b>	150	389	150	120	150	7016	314,50

⚠ Avec colliers de serrage pour tuyaux à Ø extérieur 17-48 mm



### ÉTAU D'ATELIER À BASE PIVOTANTE, MODÈLE WORK GO

ART.	L mm	P mm	H mm	A mm	B mm	RAL	CHF
<b>IRONTEAM006</b>	150	389	150	120	150	7016	400,00

⚠ Avec colliers de serrage pour tuyaux à Ø extérieur 17-48 mm

# COMPONENTS

## ÉTAUX WORK STRONG

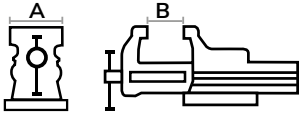

Colliers de serrage de série



### ÉTAU D'ATELIER MODÈLE WORK STRONG

ART.	L mm	P mm	H mm	A mm	B mm	RAL	CHF
F22FABL11700039	160	425	167	135	170	7016	393,00

⚠ Avec colliers de serrage pour tuyaux à Ø extérieur 17-48 mm



### ÉTAU D'ATELIER À BASE PIVOTANTE, MODÈLE WORK STRONG

ART.	L mm	P mm	H mm	A mm	B mm	RAL	CHF
IRONTEAM007	160	425	167	135	170	7016	488,50

⚠ Avec colliers de serrage pour tuyaux à Ø extérieur 17-48 mm



### ÉTAU D'ATELIER MODÈLE WORK STRONG

ART.	L mm	P mm	H mm	A mm	B mm	RAL	CHF
F22FABL11750039	180	480	187	150	190	7016	424,00

⚠ Avec colliers de serrage pour tuyaux à Ø extérieur 17-76 mm



### ÉTAU D'ATELIER À BASE PIVOTANTE, MODÈLE WORK STRONG

ART.	L mm	P mm	H mm	A mm	B mm	RAL	CHF
IRONTEAM008	180	480	187	150	190	7016	528,50

⚠ Avec colliers de serrage pour tuyaux à Ø extérieur 17-76 mm

# COMPONENTS

## CHAISES DE TRAVAIL



TABOURET RÉGLABLE AVEC PIEDS

ART.	L mm	P mm	matériau	H assise mm	n° pieds	CHF
FAX1100T0000000	600	600	Hêtre	460/640	5	263,50



TABOURET RÉGLABLE AVEC PIEDS

ART.	L mm	P mm	matériau	H assise mm	n° pieds	couleur	CHF
FAX115000000P07	600	600	Polyuréthane	530/790	5	Noir	450,50



CHAISE RÉGLABLE PAR VÉRIN À GAZ AVEC ROULETTES

ART.	L mm	P mm	matériau	H assise mm	n° roulettes	CHF
FAX1100RG000000	630	630	Hêtre	510/690	5	334,50



CHAISE RÉGLABLE PAR VÉRIN À GAZ AVEC PIEDS

ART.	L mm	P mm	matériau	H assise mm	n° pieds	couleur	CHF
FAX120000000007	630	630	Polyuréthane	580/840	5	Noir	503,50

# COMPONENTS

## CHAISES DE TRAVAIL



CHAISE RÉGLABLE PAR VÉRIN À GAZ AVEC ROULETTES

ART.	L mm	P mm	matériau	H assise mm	n° roulettes	couleur	CHF
FAX125000000007	630	630	Polyuréthane	540/730	5	Noir	415,50



CHAISE RÉGLABLE PAR VÉRIN À GAZ AVEC ROULETTES

ART.	L mm	P mm	matériau	H assise mm	n° roulettes	couleur	CHF
FAXCATY50000007	630	630	Polyuréthane	435/565	5	Noir	716,00



CHAISE RÉGLABLE PAR VÉRIN À GAZ AVEC ROULETTES

ART.	L mm	P mm	matériau	H assise mm	n° roulettes	couleur	CHF
FAXCATY80000007	630	630	Polyuréthane	525/710	5	Noir	853,50



CHAISE ANTISTATIQUE RÉGLABLE AVEC POMPE À GAZ, À ROUES

ART.	L mm	P mm	matériau	H assise mm	n° roulettes	couleur	CHF
FAXGREF21200001	640	640	Tissu antistatique	470/600	5	Gris foncé	814,00

# SUPPORTS POUR MONITEUR - MES

## ERGO WORK



Les postes MES sont des solutions composées de différents types de supports pour moniteurs et autres dispositifs pour la création de postes informatiques dans n'importe quel département de l'entreprise. Ils peuvent être installés directement au **sol**, à l'aide de **montants** spéciaux, sur les **plans de travail** avec le profil à **serre-joint** ou sur les **montants** double perforation pour panneaux porte-outils et chariots dans la version simple de **bras extensible**. Quel que soit le type de fixation choisi, les Ergo Work pour postes MES sont dotés de **plaques VESA** pratiques pour le logement de moniteurs et peuvent être enrichis de **plateaux inclinés** de supports pour clavier et **d'étagères** pour objets.

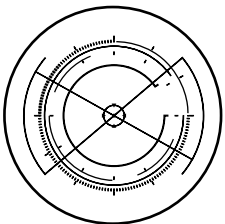

CONFIGURABLE

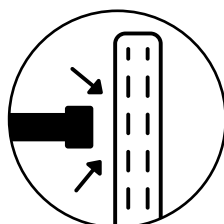

FIXATION SUR MONTANT

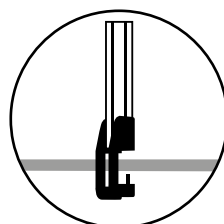

FIXATION SUR PLATEAU

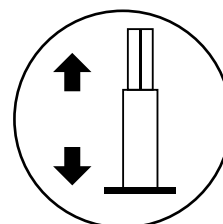

RÉGLABLES EN HAUTEUR

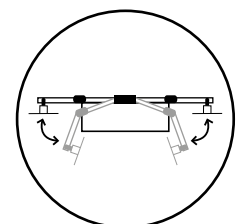

PLIANTES



## BRAS DOUBLE MONITEUR AVEC SERRE-JOINT

ART.	L mm	P mm	H mm	RAL	CHF
ERGOWORK020	1474	167	636	7016	463,00

Comprenant :

qté	descriptions
1	Profilé avec serre-joint pour plateau
1	Bras double moniteur

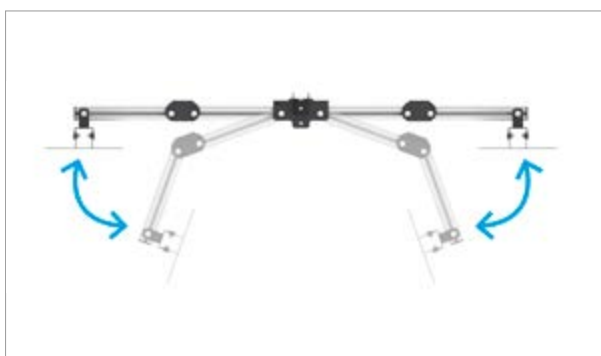

## MONTANT AVEC PORTE-CLAVIER ET PLAQUE PORTE-MONITEUR

ART.	L mm	P mm	H mm	RAL	CHF
ERGOWORK016	649	328	1859	7016	362,50

Comprenant :

qté	descriptions
1	Montant vertical porte-moniteur
1	Plateau incliné porte-clavier et souris
1	Plaque pour écran avec norme VESA



Équipement informatique exclus

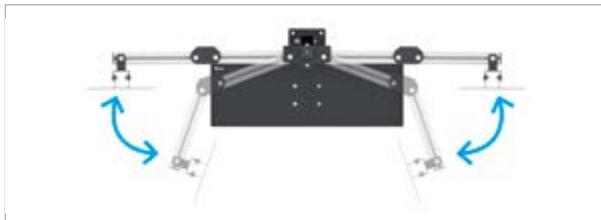

## MONTANT AVEC PORTE-CLAVIER ET BRAS DOUBLE MONITEUR

ART.	L mm	P mm	H mm	RAL	CHF
ERGOWORK017	1474	328	1859	7016	719,50

Comprenant :

qté	descriptions
1	Montant vertical porte-moniteur
1	Plateau incliné porte-clavier et souris
1	Bras double moniteur



Équipement informatique exclus

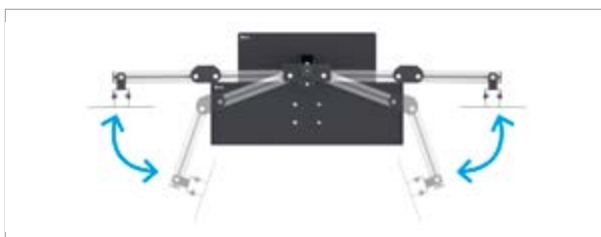

## MONTANT AVEC PORTE-CLAVIER ET BRAS DOUBLE MONITEUR

ART.	L mm	P mm	H mm	RAL	CHF
ERGOWORK021	1474	378	1859	7016	791,00

Comprenant :

qté	descriptions
1	Montant vertical porte-moniteur
1	Plateau incliné porte-clavier et souris
1	Bras double moniteur
1	Étagère de support pour montant vertical



Équipement informatique exclus

# ERGO WORK



## MONTANT AVEC PORTE-CLAVIER ET BRAS TRIPLE MONITEUR

ART.	L mm	P mm	H mm	RAL	CHF
ERGOWORK018	1474	378	1859	7016	818,00

Comprenant :

qté	descriptions
1	Montant vertical porte-moniteur
1	Plateau incliné porte-clavier et souris
1	Bras double moniteur
1	Étagère de support pour montant vertical
1	Plaque pour écran avec norme VESA



Équipement informatique exclus



Le montant vertical se compose de deux éléments différents : un **profilé en aluminium** (1) et un **montant** câble préparé pour la **fixation au sol** (5) avec des vis et des chevilles. Le profilé en aluminium comporte des fentes spéciales pour l'installation de bras pivotants, de plaques VESA et de **plateaux porte-claviers** (2). Le montant est quant à lui doté de trous dans la partie supérieure pour régler la hauteur du profilé en aluminium et d'une autre série de trous carrés dans la partie centrale pour l'installation **d'étagères pour objets** (3) à différentes hauteurs. À la base, le **trou passe-câble** (4) facilite le passage ordonné des câbles électriques du moniteur et du matériel.

1. Profilé en aluminium
2. Plateau porte-clavier
3. Étagère pour objets
4. Trou passe-câble
5. Fixation au sol



### MONTANT VERTICAL PORTE-MONITEUR

ART.	L mm	P mm	H mm	KG	RAL	CHF
FBL74230039	125	125	1200/1850	100	7016	222,50



### PROFILÉ AVEC SERRE-JOINT POUR PLATEAU

ART.	L mm	P mm	H mm	matériau	KG	RAL	CHF
FBL74240039	70	75	602	Aluminium	80	7016	79,00

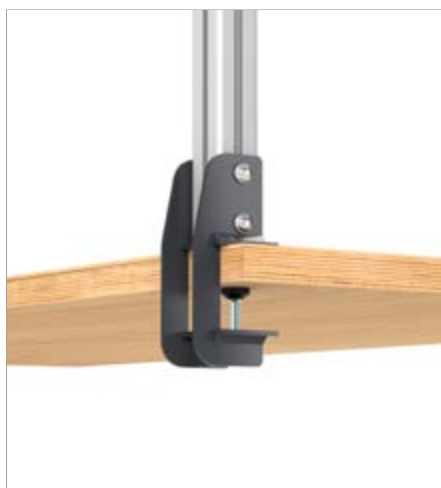



### BRAS DOUBLE MONITEUR

ART.	L mm	P mm	H mm	matériau	 KG	RAL	CHF
<b>FBL74220039</b>	1474	143	225	Aluminium	10	7016	384,00



### PLAQUE POUR ÉCRAN AVEC NORME VESA

Orientable sur un axe

ART.	L mm	P mm	H mm	RAL	CHF
<b>FBL74120039</b>	225	50	225	7016	27,00



### PLATEAU INCLINÉ PORTE-CLAVIER ET SOURIS

ART.	L mm	P mm	H mm	RAL	CHF
<b>FBL74210039</b>	649	268	88	7016	113,00



### ÉTAGÈRE DE SUPPORT POUR MONTANT VERTICAL

ART.	L mm	P mm	H mm	 KG	RAL	CHF
<b>FBL74260039</b>	466	304	35	30	7016	71,50



CHARGE UTILE



RAL 7016



Bacs non incluses

## CHARIOT AVEC BRAS PIVOTANT

ART.	L mm	P mm	H mm	 kit roulettes	RAL	CHF
<b>BINCART1080</b>	1916	739	1357	300	7016	1380,50

Comprenant :

qté	descriptions	qté	descriptions
1	Chariot démonté sans roulettes	1	Bras pivotant pour montant
1	Kit 4 roulettes en caoutchouc synthétique antitraces Ø 125 mm	1	Articulation pour plaque
6	Couple de supports pour panneau perforé/étagère	1	Profilé en aluminium perforé
6	Panneau perforé/étagère	1	Plaque pour écran avec norme VESA
6	Bord d'arrêt pour bacs	1	Plateau incliné porte-clavier et souris



## BRAS PIVOTANT AVEC PORTE-CLAVIER

ART.	L mm	P mm	H mm	RAL	CHF
<b>ERGOWORK019</b>	649	855	471	7016	404,00

Comprenant :

qté	descriptions
1	Bras pivotant pour montant
1	Articulation pour plaque
1	Profilé en aluminium perforé
1	Plaque pour écran avec norme VESA
1	Plateau incliné porte-clavier et souris



Équipement informatique exclus

# ERGO WORK

## COMPOSANTS

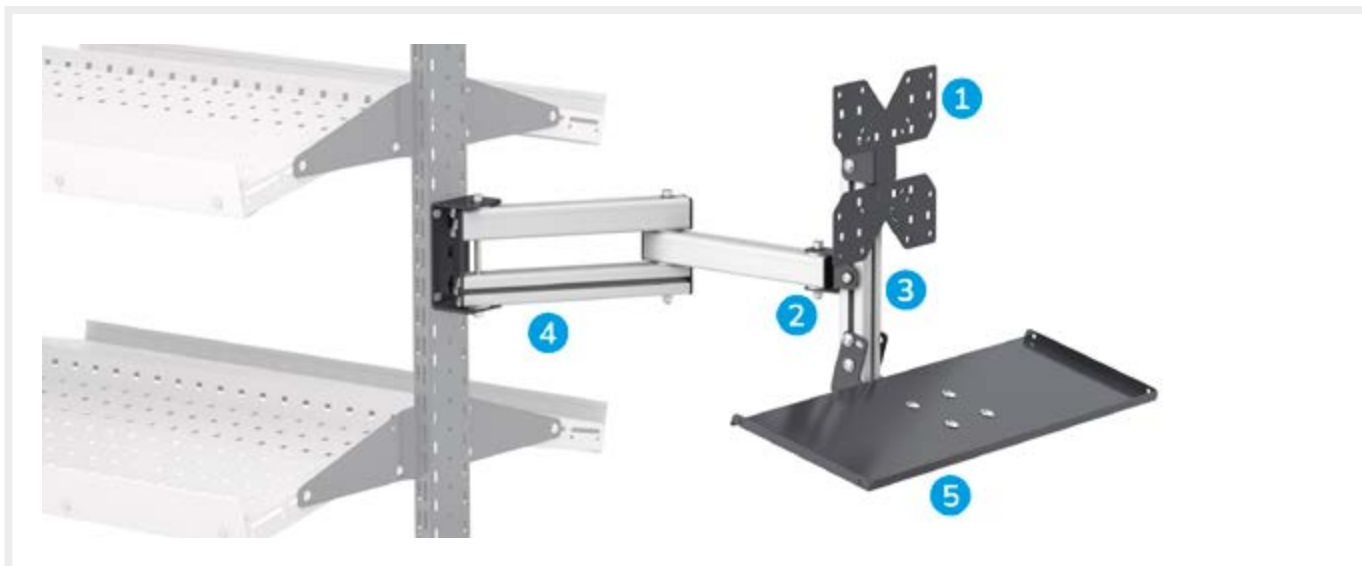

### 1 PLAQUE POUR ÉCRAN AVEC NORME VESA

Orientable sur un axe

ART.	L mm	P mm	H mm	RAL	CHF
FBL74120039	225	50	225	7016	27,00



### 2 ARTICULATION POUR PLAQUE

À utiliser avec la plaque pour écran pour l'orienter sur deux axes

ART.	L mm	P mm	H mm	RAL	CHF
FBL74110039	91	67	51	7016	29,50



### 3 PROFILÉ EN ALUMINIUM PERFORÉ

ART.	L mm	P mm	H mm	matériau	CHF
FBL742500A1	40	40	308	Aluminium	34,50



### 4 BRAS PIVOTANT POUR MONTANT

ART.	L mm	P mm	H mm	angle de rotation °	matériau	KG	RAL	CHF
FBL74100039	580/330	72/97	158	240	Aluminium	20	7016	200,00



### 5 PLATEAU INCLINÉ PORTE-CLAVIER ET SOURIS

ART.	L mm	P mm	H mm	RAL	CHF
FBL74210039	649	268	88	7016	113,00



CHARGE UTILE



RAL 7016



ALUMINIUM

# BRAS PIVOTANTS

## ERGO WORK



Les **bras pivotants** Ergo Work augmentent l'espace de stockage dont dispose l'opérateur sur les établis et les chariots. Il est possible de choisir entre deux types de bras : les premiers peuvent être installés directement sur le **montant** du panneau équipé, alors que les seconds sont fixés sur le **plan de travail**. Grâce au grand angle de rotation, la position du bras peut être facilement réglée de manière à tout avoir à portée de main et à rendre le poste de travail toujours plus ergonomique. Ergo Work peut accueillir des plateaux, des plaques porte-écrans, des solutions avec des bacs et des panneaux perforés.

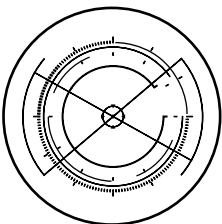

CONFIGURABLE

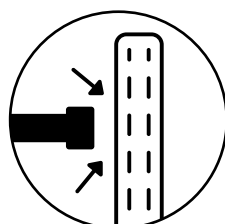

FIXATION SUR  
MONTANT

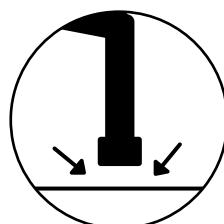

FIXATION SUR  
PLATEAU

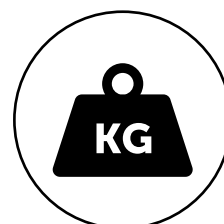

CHARGE UTILE  
20 KG

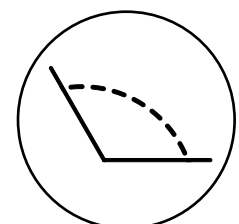

ANGLE DE  
ROTATION 240 À  
260°



CONFIGURE 

PATENTED\*

ART.	L mm	P mm	H mm	 KG	RAL	CHF
<b>DYNAMIC1506</b>	1497/3139	780	1983/2383	400	7035+7016	8985,00

Comprenant :

qté	descriptions	qté	descriptions
1	Établi démonté réglable électriquement	1	Multiprise Schuko à 4 compartiments
1	Armoire L=500 mm avec 1 tiroir H=150 mm	2	Multiprise Schuko à 2 compartiments
1	Couvercle d'armoire L=500 mm	1	Prise de charge USB
1	Paire de supports pour armoire	1	Prise USB pour données
1	Châssis porte-prise supplémentaire avec cornières et profilés d'angle	1	Câble de raccordement Wieland Schuko/français
1	Kit 2 montants double perforation pour établis	1	Distributeur de gants
1	Kit 2 supports inclinés avec rail	1	Porte-flacon de désinfectant réversible
1	Lampe double	36	Bac en polypropylène Picking Box Air taille 2
1	Rail supplémentaire avec fixations	4	Bras pivotant pour montant
1	Kit air comprimé avec équilibreur et filtre	1	Articulation pour plaque
2	Panneau perforé/étagère avec 1 bordure	3	Plaque pour écran avec norme VESA
3	Lampe simple	1	Panneau pour Picking Box
1	Panneau perforé/étagère	3	Barre d'accrochage de bacs Picking Box taille 1/2
1	Panneau perforé Electric	3	Kit 4 bacs Picking Box Air taille 1
2	Crochet Unipok pour outils - Paquet de 30 pièces	1	Panneau pour Visual Box
1	Disjoncteur magnétothermique différentiel	2	Bloc-tiroirs Visual Box avec 6 tiroirs
1	Plateau incliné	1	Bloc-tiroirs Visual Box avec 5 tiroirs

 KG



CHARGEUTILE RAL 7035 + RAL 7016



## BRAS PIVOTANT AVEC PICKING BOX

ART.	L mm	P mm	H mm	RAL	CHF
ERGOWORK002	760/515	470/283	356	7016	386,00

Comprenant :

qté	descriptions
1	Bras pivotant pour montant
1	Plaque pour écran avec norme VESA
1	Panneau pour Picking Box
3	Barre d'accrochage de bacs Picking Box taille 1/2
3	Kit 4 bacs Picking Box Air taille 1



## BRAS PIVOTANT AVEC PICKING BOX

ART.	L mm	P mm	H mm	RAL	CHF
ERGOWORK003	826/515	470/348	356	7016	366,00

Comprenant :

qté	descriptions
1	Bras pivotant pour montant
1	Plaque pour écran avec norme VESA
1	Panneau pour Picking Box
2	Barre d'accrochage de bacs Picking Box taille 1/2
1	Kit 3 bacs Picking Box Air taille 2
1	Kit 4 bacs Picking Box Air taille 1



## BRAS PIVOTANT AVEC VISUAL BOX

ART.	L mm	P mm	H mm	RAL	CHF
ERGOWORK004	738/612	601/294	390	7016	437,50

Comprenant :

qté	descriptions
1	Bras pivotant pour montant
1	Plaque pour écran avec norme VESA
1	Panneau pour Visual Box
1	Bloc-tiroirs Visual Box avec 5 tiroirs
2	Bloc-tiroirs Visual Box avec 6 tiroirs



## PLAQUE POUR ÉCRAN AVEC ÉQUERRES

ART.	L mm	P mm	H mm	RAL	CHF
ERGOWORK014	225/129	119/225	225	7016	84,00

Comprenant :

qté	descriptions
1	Paire d'équerres en L
1	Articulation pour plaque
1	Plaque pour écran avec norme VESA



## PANNEAU PERFORÉ AVEC CHARNIÈRES

ART.	L mm	P mm	H mm	RAL	CHF
ERGOWORK007	647	60	496	7035	136,00

Comprenant :

qté	descriptions
1	Panneau perforé/étagère avec 1 bordure
1	Kits charnières pour panneau perforé



## BRAS PIVOTANT AVEC PLATEAU INCLINÉ

ART.	L mm	P mm	H mm	RAL	CHF
ERGOWORK005	674/522	425/470	194	7016	289,50

Comprenant :

qté	descriptions
1	Bras pivotant pour montant
1	Plateau incliné



## BRAS PIVOTANT AVEC PLAQUE POUR ÉCRAN

ART.	L mm	P mm	H mm	RAL	CHF
ERGOWORK001	652/330	225/225	225	7016	256,50

Comprenant :

qté	descriptions
1	Bras pivotant pour montant
1	Articulation pour plaque
1	Plaque pour écran avec norme VESA



■  
RAL 7016

■  
RAL 7035



CONFIGURE 

ART.	L mm	P mm	H mm	 sans roulettes	 kit roulettes	RAL	CHF
CLEVER1031	1036	672	1428	300	300	7035	1283,00

Comprenant :

qté	descriptions	qté	descriptions
1	Chariot démonté sans roulettes	1	Profilé avec base pour plateau
1	Plateau en bois avec supports	1	Paire d'équerres en L
2	Panneau latéral perforé	1	Articulation pour plaque
1	Panneau arrière perforé	1	Plaque pour écran avec norme VESA
1	Paire de portes battantes	1	Kit 4 roulettes en caoutchouc synthétique antitraces Ø 125 mm



## BRAS PIVOTANT AVEC PLATEAU INCLINÉ

ART.	L mm	P mm	H mm	RAL	CHF
ERGOWORK013	745/521	425/480	552	7016	375,00

Comprenant :

qté	descriptions
1	Profilé avec base pour plateau
1	Bras pivotant pour profilé
1	Plateau incliné

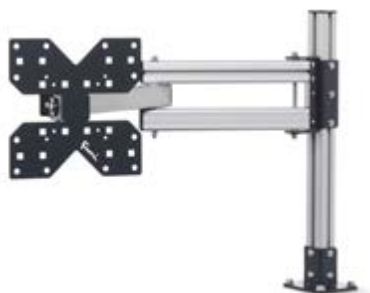

## BRAS PIVOTANT AVEC PLAQUE POUR ÉCRAN

ART.	L mm	P mm	H mm	RAL	CHF
ERGOWORK009	724/402	225/192	550	7016	342,00

Comprenant :

qté	descriptions
1	Profilé avec base pour plateau
1	Bras pivotant pour profilé
1	Articulation pour plaque
1	Plaque pour écran avec norme VESA



## PROFILÉ AVEC PLAQUE POUR ÉCRAN

ART.	L mm	P mm	H mm	RAL	CHF
ERGOWORK008	225/199	151/225	560	7016	163,50

Comprenant :

qté	descriptions
1	Profilé avec base pour plateau
1	Paire d'équerres en L
1	Articulation pour plaque
1	Plaque pour écran avec norme VESA



CHARGE UTILE



RAL 7016



RAL 7035



## BRAS PIVOTANT AVEC PICKING BOX

ART.	L mm	P mm	H mm	RAL	CHF
ERGOWORK010	832/515	470/300	628	7016	471,50

Comprenant :

qté	descriptions
1	Profilé avec base pour plateau
1	Bras pivotant pour profilé
1	Plaque pour écran avec norme VESA
1	Panneau pour Picking Box
3	Barre d'accrochage de bacs Picking Box taille 1/2
3	Kit 4 bacs Picking Box Air taille 1



## BRAS PIVOTANT AVEC PICKING BOX

ART.	L mm	P mm	H mm	RAL	CHF
ERGOWORK011	898/515	470/365	628	7016	451,50

Comprenant :

qté	descriptions
1	Profilé avec base pour plateau
1	Bras pivotant pour profilé
1	Plaque pour écran avec norme VESA
1	Panneau pour Picking Box
2	Barre d'accrochage de bacs Picking Box taille 1/2
1	Kit 3 bacs Picking Box Air taille 2
1	Kit 4 bacs Picking Box Air taille 1



## BRAS PIVOTANT AVEC VISUAL BOX

ART.	L mm	P mm	H mm	RAL	CHF
ERGOWORK012	808/601	601/275	668	7016	523,00

Comprenant :

qté	descriptions
1	Profilé avec base pour plateau
1	Bras pivotant pour profilé
1	Plaque pour écran avec norme VESA
1	Panneau pour Visual Box
1	Bloc-tiroirs Visual Box avec 5 tiroirs
2	Bloc-tiroirs Visual Box avec 6 tiroirs



CONFIGURE

PATENTED\*

ART.	L mm	P mm	H mm	KG	RAL	CHF
MASTERBR2008	2000	750	1985/2310	1000	7035+7016	5542,00

Comprenant :

qté	descriptions
1	Établi démonté avec plateau en bois de hêtre 40 mm
1	Couverture en acier caoutchouté à 2 côtés pour plateau en bois de hêtre
1	Armoire L=560 mm avec 4 tiroirs 1x75 2x150 1x200
1	Armoire L=560 mm prévue pour ajouter une porte avec 1 étagère réglable
1	Porte totale gauche H=600 mm avec poignée Dark Grey
2	Demi-étagère supplémentaire L=560 mm
1	Kit 2 montants double perforation pour établis
1	Kit 2 supports inclinés avec rail
1	Rail supplémentaire avec fixations
1	Lampe double
1	Kit 3 panneaux perforés/étagères avec 2 bordures
1	Panneau perforé Electric
2	Multiprise Schuko à 2 compartiments
1	Multiprise Schuko à 4 compartiments
1	Plaque pour écran avec norme VESA

qté	descriptions
1	Disjoncteur magnétothermique différentiel
1	Câble de raccordement Wieland Schuko/français
1	Porte-flacon de désinfectant réversible
1	Distributeur de gants
1	Kit porte-rouleau avec papier Ø=240 mm
4	Kit 2 bacs Picking Box Air taille 3A2
2	Panneau perforé/étagère avec 1 bordure
2	Kits charnières pour panneau perforé
8	Barre d'accrochage de bacs Picking Box taille 1/2
4	Kit 4 bacs Picking Box Air taille 1
4	Kit 3 bacs Picking Box Air taille 2
2	Profilé avec base pour plateau
2	Bras pivotant pour profilé
1	Plateau incliné
1	Articulation pour plaque

KG

CHARGE UTILE

RAL 7035 + RAL 7016

RAL 7016

## COMPOSANTS

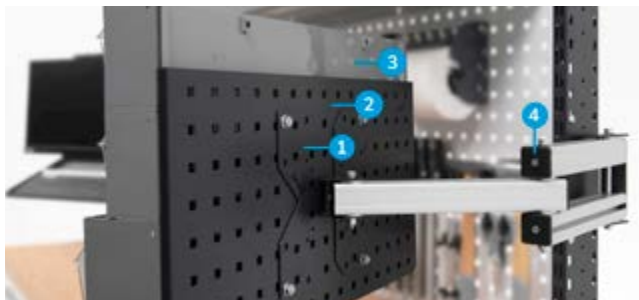
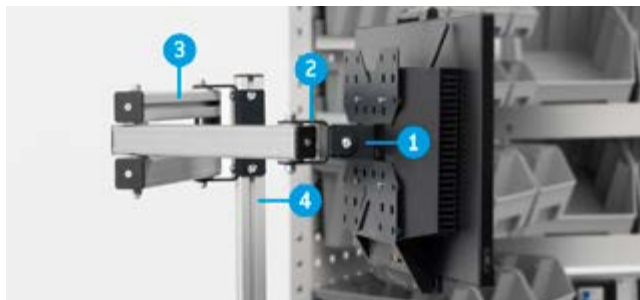

1. Plaque pour écran avec norme VESA
2. Articulation pour plaque
3. Bras pivotant pour profilé
4. Profilé avec base pour plateau

1. Plaque pour écran avec norme VESA
2. Panneau pour Visual Box
3. Bloc-tiroirs Visual Box avec 6 tiroirs
4. Bras pivotant pour montant



### BRAS PIVOTANT POUR MONTANT

ART.	L mm	P mm	H mm	angle de rotation °	matériau	KG	RAL	CHF
FBL74100039	580/330	72/97	158	240	Aluminium	20	7016	200,00



### BRAS PIVOTANT POUR PROFILÉ

À utiliser sur le profilé avec base pour plateau

ART.	L mm	P mm	H mm	angle de rotation °	matériau	KG	RAL	CHF
FBL74180039	621/371	57/90	158	260	Aluminium	20	7016	206,00



### PROFILÉ AVEC BASE POUR PLATEAU

ART.	L mm	P mm	H mm	convient aux	matériau	KG	RAL	CHF
FBL74160039	100	100	504	Plateau en bois de hêtre – plateau en mdf avec couverture en caoutchouc	Aluminium	20	7016	79,50



### PANNEAU POUR VISUAL BOX

À utiliser avec la plaque pour écran

ART.	L mm	P mm	H mm	dim. trou mm	pas de vis mm	KG	RAL	CHF
FBL74150039	601	31	313	10x10	38	20	7016	110,00

voir Visual Box p. 77

## COMPOSANTS



### PLAQUE POUR ÉCRAN AVEC NORME VESA

Orientable sur un axe

ART.	L mm	P mm	H mm	RAL	CHF
<b>FBL74120039</b>	225	50	225	7016	27,00



### ARTICULATION POUR PLAQUE

À utiliser avec la plaque pour écran pour l'orienter sur deux axes

ART.	L mm	P mm	H mm	RAL	CHF
<b>FBL74110039</b>	91	67	51	7016	29,50



### PAIRE D'ÉQUERRES EN L

À utiliser avec la plaque pour écran

ART.	L mm	P mm	H mm	RAL	CHF
<b>FBL74170039</b>	38	36	32	7016	27,50



### PLATEAU INCLINÉ

ART.	L mm	P mm	H mm	RAL	CHF
<b>FBL74130039</b>	425	308	135	7016	89,50



1. Plateau incliné
2. Bras pivotant pour profilé
3. Profilé avec base pour plateau



CHARGE UTILE



RAL 7016



ALUMINIUM

## COMPOSANTS



**PANNEAU POUR PICKING BOX**  
À utiliser avec la plaque pour écran

ART.	L mm	P mm	H mm	convient aux	 KG	RAL	CHF
FBL74140039	470	12	356	Bac Picking Box taille 1/2	20	7016	81,00







**BARRE D'ACCROCHAGE DE BACS PICKING BOX TAILLE 1/2**

ART.	L mm	P mm	H mm	finition	CHF
FBLIT020099	445	14	89	Galvanisé	14,50







**KIT 4 BACS PICKING BOX AIR TAILLE 1**

ART.	dim. encombrement			couleur	CHF
	L mm	P mm	H mm		
FBLIT0600LQ	108	173	76		11,50
FBLIT060032	108	173	76		11,50
FBLIT06001Z	108	173	76		11,50
FBLIT06002Y	108	173	76		11,50
FBLIT06004Q	108	173	76		11,50



**KIT 3 BACS PICKING BOX AIR TAILLE 2**

ART.	dim. encombrement			couleur	CHF
	L mm	P mm	H mm		
FBLIT0610LQ	160	234	127		17,50
FBLIT061032	160	234	127		17,50
FBLIT06101Z	160	234	127		17,50
FBLIT06102Y	160	234	127		18,00
FBLIT06104Q	160	234	127		17,50

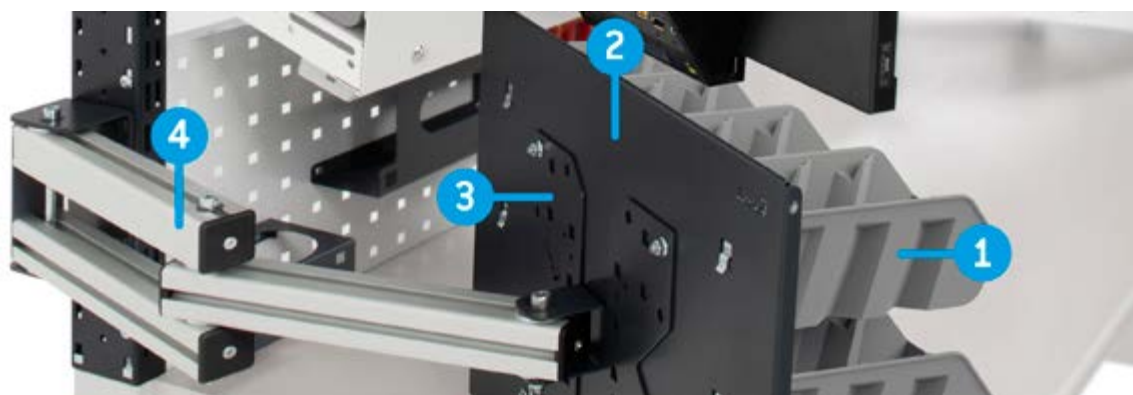

1. Barre d'accrochage de bacs Picking Box taille 1/2  
Kit 4 bacs Picking Box Air taille 1
2. Panneau pour Picking Box
3. Plaque pour écran avec norme VESA
4. Bras pivotant pour montant



CONFIGURE

PATENTED

ART.	L mm	P mm	H mm	KG	RAL	CHF
MASTERBR1509	1500	750	1985/2310	1000	7035+7016	5265,50

Comprenant :

qté	descriptions	qté	descriptions
1	Établi démonté avec plateau en bois de hêtre 40 mm	3	Bras pivotant pour montant
1	Armoire L=560 mm avec 5 tiroirs 1x75 3x100 1x200	1	Articulation pour plaque
2	Étagère supérieure/inférieure L=560 mm	2	Plaque pour écran avec norme VESA
1	Porte totale gauche H=600 mm avec poignée Dark Grey	1	Plateau incliné
1	Étagère intérieure L=558 mm	1	Panneau pour Visual Box
1	Support pour demi-étagère intermédiaire	1	Bloc-tiroirs Visual Box avec 5 tiroirs
2	Panneau perforé latéral	2	Bloc-tiroirs Visual Box avec 6 tiroirs
1	Kit 2 montants double perforation pour établis	1	Poubelle capacité 30 L
1	Kit 2 panneaux perforés/étagères avec 1 bordure	2	Porte-bombes aérosol incliné à 2 emplacements
1	Kit 2 supports inclinés avec rail	1	Poche porte-documents format A4
1	Lampe double	1	Kit porte-rouleau avec papier ø 130 mm
1	Unité murale vasistas sans serrure	3	Crochet Unipok pour outils - Paquet de 30 pièces
1	Barre lumineuse LED	2	Barre d'accrochage de bacs Picking Box taille 1/2
1	Paire d'étriers pour fixation de l'unité murale aux montants	1	Kit 4 bacs Picking Box Air taille 1
1	Kit 3 bacs Picking Box Air taille 2		



CHARGEUTILE



RAL 7035 + RAL 7016



RAL 7016



GALVANISÉ

## COMPOSANTS



### PANNEAU PERFORÉ/ÉTAGÈRE

ART.	L mm	P mm	H mm	dim. trou mm	pas de vis mm	RAL	CHF
FBL76070008	647	40	304	10x10	38	7035	46,50
FBL76070004	647	40	304	10x10	38	5012	59,50



### PANNEAU PERFORÉ/ÉTAGÈRE AVEC 1 BORDURE

ART.	L mm	P mm	H mm	dim. trou mm	pas de vis mm	RAL	CHF
FBL76080108	647	40	456	10x10	38	7035	73,50
FBL76080104	647	40	456	10x10	38	5012	88,00



### KITS CHARNIÈRES POUR PANNEAU PERFORÉ

ART.	L mm	P mm	H mm	KG	CHF
FBL7600011F	76	38	64	60	62,50

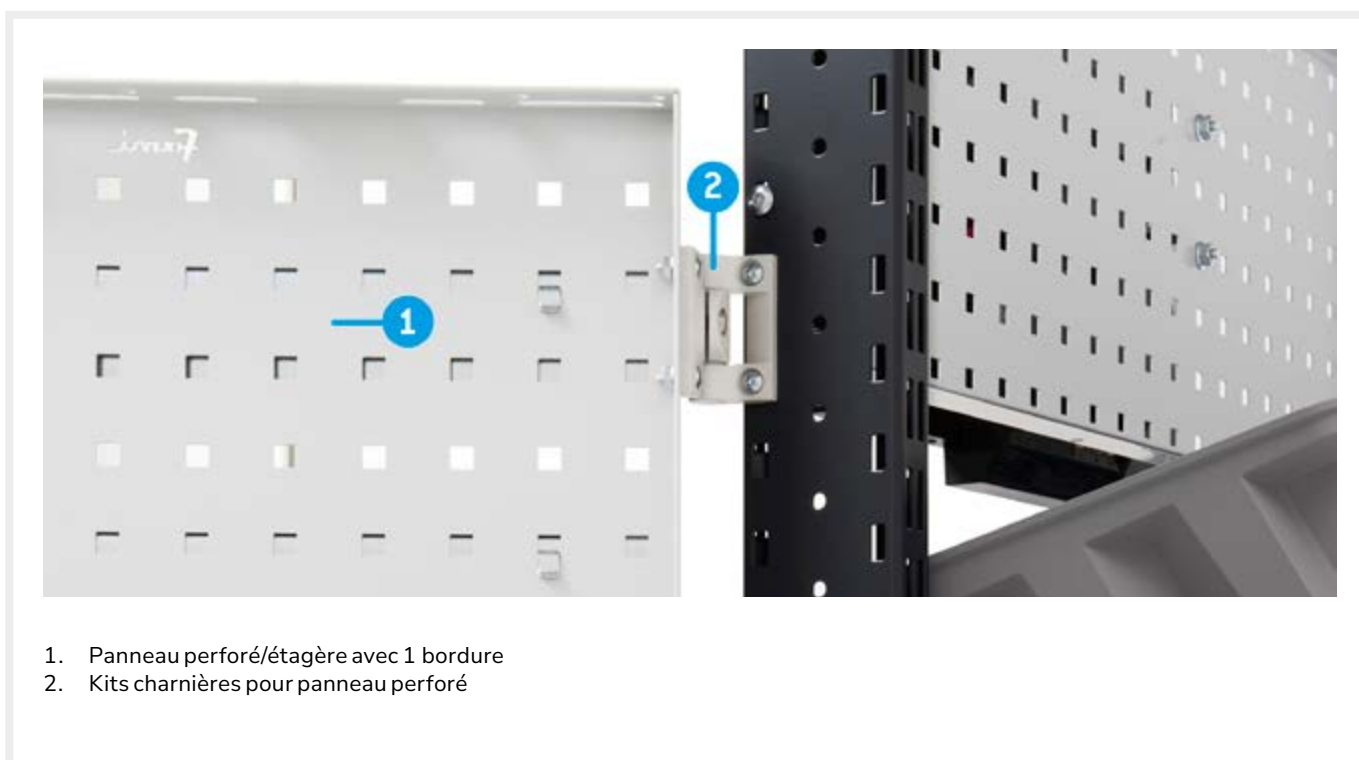

1. Panneau perforé/étagère avec 1 bordure
2. Kits charnières pour panneau perforé



CONFIGURE

PATENTED\*

ART.	L mm	P mm	H mm	KG	RAL	CHF
<b>DYNAMIC1505</b>	1497/1706	780	1983/2383	400	7035+7016	5634,50

Comprenant :

qté	descriptions
1	Établi démonté réglable électriquement
1	Armoire L=500 mm avec 1 tiroir H=150 mm
1	Couvercle d'armoire L=500 mm
1	Paire de supports pour armoire
1	Châssis porte-prise supplémentaire avec cornières et profilés d'angle
1	Kit 2 montants double perforation pour établis
1	Pair de supports pour paroi équipée L=1000 mm
1	Kit 2 supports inclinés avec rail
1	Lampe double
1	Kit 3 panneaux perforés/étagères avec 2 bordures
1	Panneau perforé Electric
4	Kit 2 bacs Picking Box Air taille 3A2
2	Porte-bombes aérosol incliné à 2 emplacements

qté	descriptions
1	Disjoncteur magnétothermique différentiel
1	Multiprise Schuko à 4 compartiments
2	Multiprise Schuko à 2 compartiments
1	Câble de raccordement Wieland Schuko/français
1	Paire d'équerres en L
1	Articulation pour plaque
1	Plaque pour écran avec norme VESA
2	Panneau perforé/étagère avec 1 bordure
2	Kits charnières pour panneau perforé
6	Barre d'accrochage de bacs Picking Box taille 1/2
2	Kit 4 bacs Picking Box Air taille 1
4	Kit 3 bacs Picking Box Air taille 2



CHARGEUTILE



RAL 7035 + RAL 7016



RAL 5012



RAL 7035

START

PRO

PRO+

# TOOL ORGANIZER

UNIPOK

PIKPAD

THE BLOCK

IRON TEAM

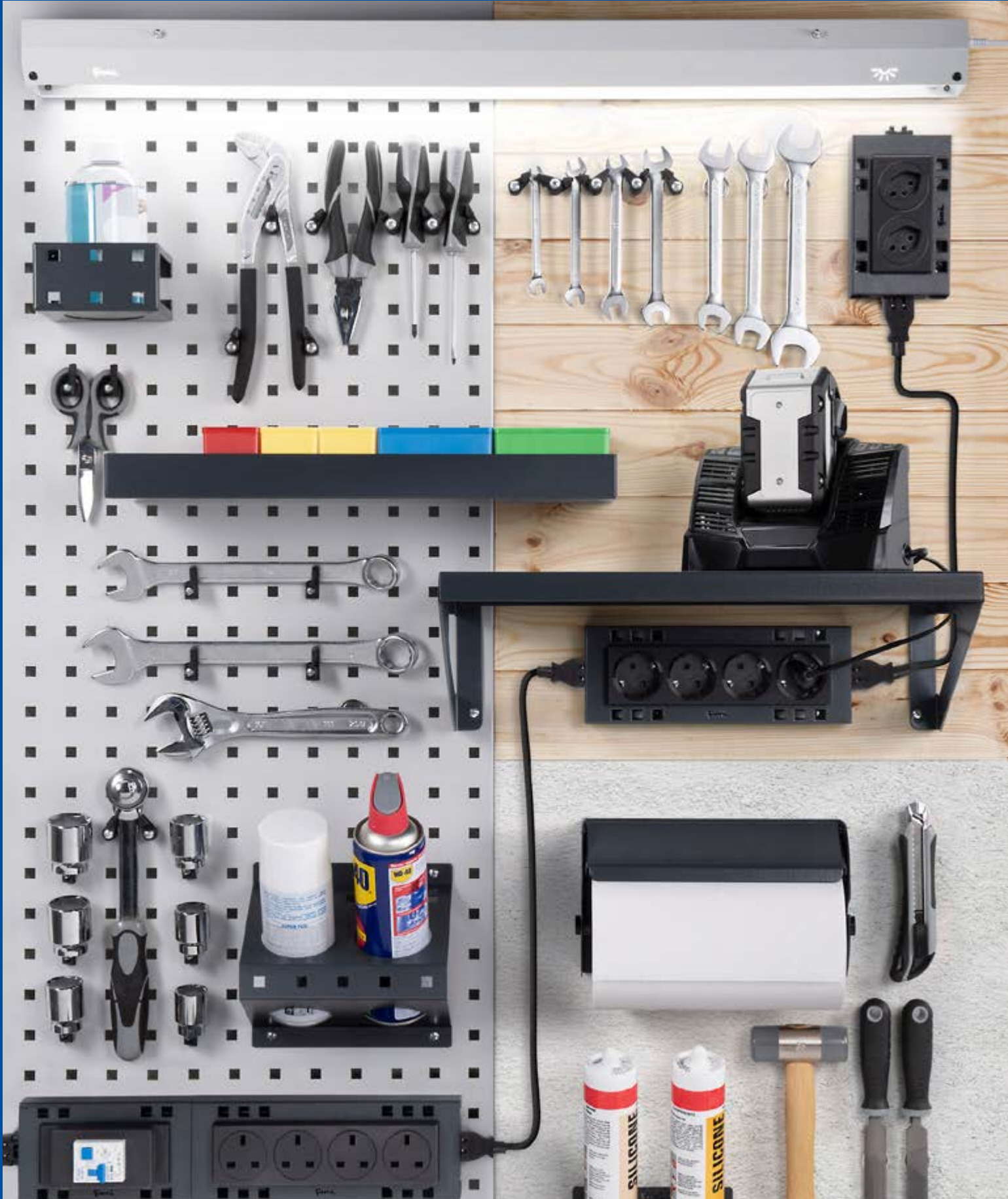

# TOOL ORGANIZER



Panneaux perforés voir page 278 / 279  
Fixation murale des panneaux perforés voir page 282  
Crochets Unipok voir page 314  
Crochets The Block voir page 319  
Accessoires Iron Team voir page 320



**CROCHET UNIPOK POUR OUTILS - PAQUET DE 30 PIÈCES**

Avec 1 paquet, vous pouvez accrocher jusqu'à 30 outils

ART.	nbre de pièces par paquet	couleur	CHF
FBLIT009007	30	Noir	27,00



Unipok sont les nouveaux **crochets universels** de Fami qui, grâce au système à vis, peuvent être positionnés sur des parois perforées ou des panneaux en bois. Chaque Unipok peut être positionné selon diverses inclinaisons pour pouvoir fixer des outils de volumes et de dimensions différents. Donnez libre cours à votre imagination pour organiser au mieux votre paroi perforée pour mur ou établi et votre paroi en bois pour avoir toujours tout à portée de main !



Fixation sur bois



Fixation sur panneau perforé

Avec Unipok, l'ordre est un jeu d'enfants !

**4 POSITIONS POUR CRÉER TOUTES LES COMBINAISONS QUE VOUS SOUHAITEZ !**







## CRÉEZ VOTRE 5S SHADOW TOOL BOX PARFAIT AVEC PIKPAD !

Grâce à **Pikpad**, vous pouvez mettre en place un **5S shadow tool box** organisé jusque dans les moindres détails. Le fond percé de trous carrés 10x10 du plateau permet l'installation de **Unipok** afin de créer un **kit sur mesure** pour tous les travaux à effectuer et, grâce aux **étiquettes outils** pratiques, vous pourrez identifier facilement le type d'outil à ranger sur chaque espace.

Pikpad est fourni avec un ensemble de 5 feuilles adhésives :

- 4 feuilles contenant plus de 250 étiquettes outils (forme outil + mesure)
- 1 feuille non pré-découpée pour réaliser des autocollants personnalisés

Unipok doit être acheté séparément



### PLATEAU PIKPAD 5S SHADOW TOOL BOX

ART.	LEH	PEH	L mm	P mm	H mm	RAL	CHF
FBLIT033039	18	18	284	287	50	7016	85,50



### PLATEAU PIKPAD 5S SHADOW TOOL BOX

ART.	LEH	PEH	L mm	P mm	H mm	RAL	CHF
FBLIT034039	27	18	437	287	50	7016	104,00



### PLATEAU PIKPAD 5S SHADOW TOOL BOX

ART.	LEH	PEH	L mm	P mm	H mm	RAL	CHF
FBLIT035039	36	18	590	287	50	7016	122,50





### 3 POSITIONS DE RÉGLAGE

Le **profil breveté** intégré sur la partie arrière de Pikpad permet de **régler** le plateau sur **3 positions différentes**. Il permet d'adapter l'inclinaison de Pikpad en fonction de la hauteur et de la posture de l'utilisateur afin que celui-ci ait tous les outils à portée de main et puisse travailler de manière **ergonomique**.



3D

3D

3D

SUPPORT DE TABLE POUR PLATEAU PIKPAD 5S SHADOW TOOL BOX

ART.	L mm	P mm	H mm	RAL	CHF
PIKPAD001	653	255	198	7016	81,00
PIKPAD002	959	255	198	7016	89,00
PIKPAD003	1444	255	198	7016	112,50

### ORGANISATION MOBILE

5S shadow tool box rend l'organisation de l'outillage mobile, car il peut être installé sur différents supports et facilement déplacé grâce aux poignées latérales. On peut le placer sur les plans de travail au moyen du support de table prévu à cet effet, sur les montants des parois équipées, mises en place avec des barres en aluminium ou à l'intérieur des tiroirs. Dans ce dernier cas, il est possible d'augmenter de manière exponentielle l'organisation interne des tiroirs grâce à Pikpad avec son matériel de séparation traditionnel tel que bacs de rangement et diviseurs en métal.



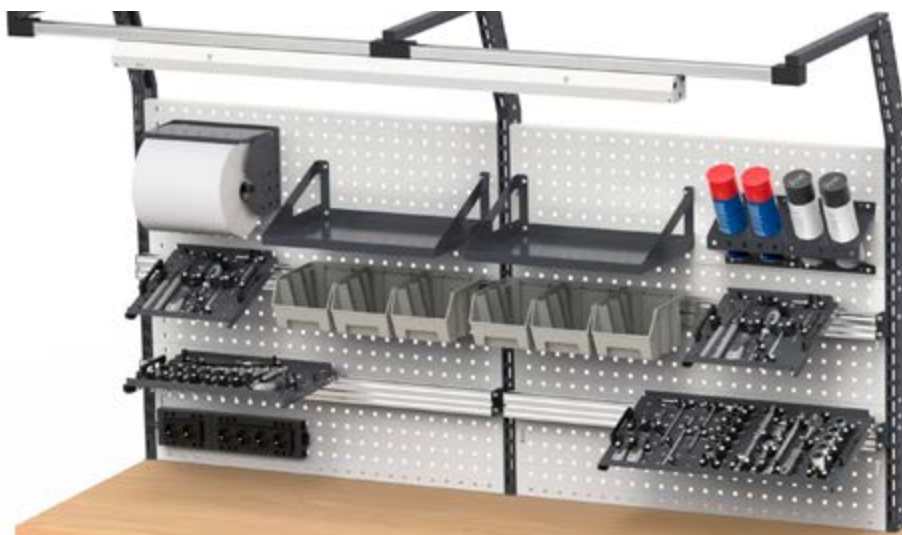

**BRAS PIVOTANT POUR MONTANT AVEC ARTICULATION POUR PLATEAU PIKPAD 5S**

ART.	L mm	P mm	H mm	angle de rotation °	matériau	KG	RAL	CHF
ERGOWORK015	636/220	663/663	160	240	Aluminium	20	7016	262,50



**PROFILÉ EN ALUMINIUM POUR PLATEAU PIKPAD 5S SHADOW TOOL BOX**

ART.	L mm	P mm	H mm	CHF
FBLIT036000	647	35	60	28,00
FBLIT037000	953	35	60	36,00
FBLIT038000	1438	35	60	59,50
FBLIT039000	1938	35	60	84,00



**DEUX SUPPORTS POUR FIXATION DU PROFILÉ AU MONTANT**

ART.	RAL	CHF
FBLIT040039	7016	32,00



**PAIRE D'ÉQUERRES POUR SUPPORT DE TABLE**

ART.	RAL	CHF
FBLIT041039	7016	53,00





## CROCHET AVEC POINTE

ART.	L mm	P mm	H mm	multiple de qté. min.	CHF
FBLIT030000	36	78	42	10	4,00
FBLIT031000	36	128	42	10	4,00
FBLIT032000	36	178	42	10	4,00

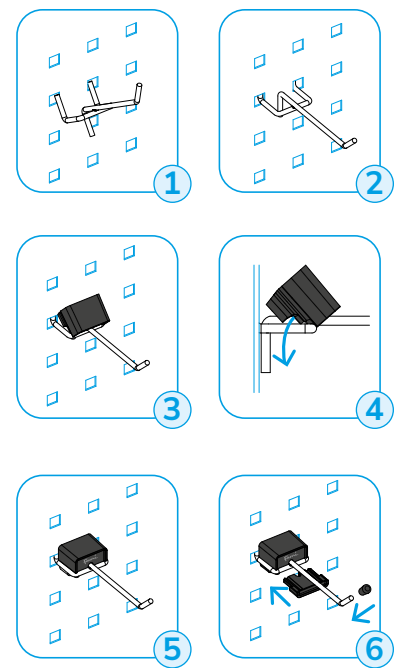
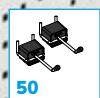
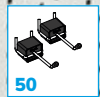
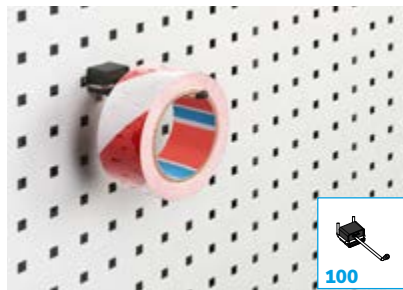
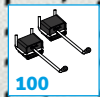

La butée de sécurité bloque le crochet en position horizontale et évite qu'il ne bouge durant les opérations de préhension/dépôt des outils.



CHARGEUTILE



RAL 7016



ALUMINIUM



FIXATION SUR BOIS



FIXATION SUR PANNEAU PERFORÉ



FIXATION AU MUR

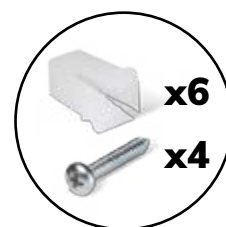

KIT DE FIXATION SUR BOIS ET PANNEAU PERFORÉ INCLUS



PETITE ÉTAGÈRE RÉVERSIBLE

ART.	L mm	P mm	H mm	RAL	CHF
FBLIT017039	303	317	144	7016	44,50



GRANDE ÉTAGÈRE RÉVERSIBLE

ART.	L mm	P mm	H mm	RAL	CHF
FBLIT016039	455	317	144	7016	49,50





## KIT 4 BACS PICKING BOX AIR TAILLE 1

ART.	dim. encombrement			couleur	CHF
	L mm	P mm	H mm		
FBLIT0600LQ	108	173	76		11,50
FBLIT060032	108	173	76		11,50
FBLIT06001Z	108	173	76		11,50
FBLIT06002Y	108	173	76		11,50
FBLIT06004Q	108	173	76		11,50



## KIT 3 BACS PICKING BOX AIR TAILLE 2

ART.	dim. encombrement			couleur	CHF
	L mm	P mm	H mm		
FBLIT0610LQ	160	234	127		17,50
FBLIT061032	160	234	127		17,50
FBLIT06101Z	160	234	127		17,50
FBLIT06102Y	160	234	127		18,00
FBLIT06104Q	160	234	127		17,50



## KIT 2 BACS PICKING BOX AIR TAILLE 3A2

ART.	dim. encombrement			couleur	CHF
	L mm	P mm	H mm		
FBLIT0270LQ	224	354	147		25,50
FBLIT027032	224	354	147		25,50
FBLIT02701Z	224	354	147		25,50
FBLIT02702Y	224	354	147		26,50
FBLIT02704Q	224	354	147		25,50



## BARRE D'ACCROCHAGE DE BACS PICKING BOX TAILLE 1/2

ART.	L mm	P mm	H mm	finition	CHF
FBLIT020099	445	14	89	Galvanisé	14,50



Exemple d'application du kit 4 bacs taille 1 sur barre d'accrochage



Exemple d'application du kit 3 bacs taille 2 sur barre d'accrochage



RAL 7016

GALVANISÉ

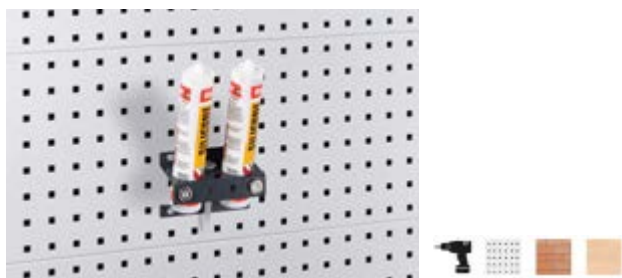

PORTE-SILICONE INCLINÉ À 2 EMPLACEMENTS

ART.	Lmm	Pmm	Hmm	Ø trou mm	RAL	CHF
FBLIT008039	150	71	96	61	7016	27,50



PORTE-BOMBES AÉROSOL INCLINÉ À 2 EMPLACEMENTS

ART.	Lmm	Pmm	Hmm	Ø trou mm	RAL	CHF
FBLIT007039	188	111	172	70	7016	27,50

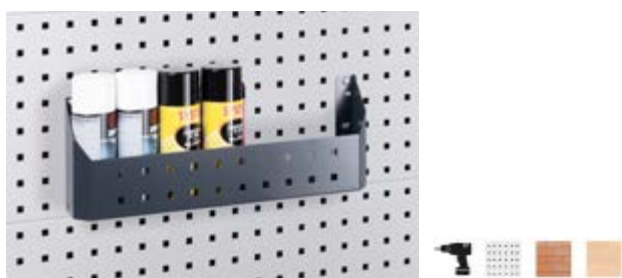

PORTE-BOMBES AÉROSOL À 6 EMPLACEMENTS

ART.	Lmm	Pmm	Hmm	RAL	CHF
FBLIT010039	455	75	167	7016	52,50



KIT PORTE-DISTRIBUTEUR AVEC DISTRIBUTEUR DE LINGETTES POUR LES MAINS

ART.	RAL	CHF
FBLIT006039	7016	174,00

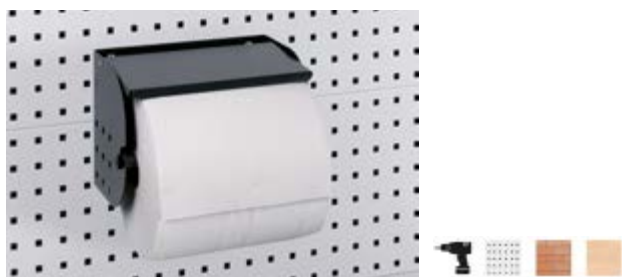

KIT PORTE-ROULEAU AVEC PAPIER Ø=240 MM

ART.	Lmm	Pmm	Hmm	RAL	CHF
FBLIT004039	297	275	270	7016	101,50



KIT PORTE-ROULEAU AVEC PAPIER Ø 130 MM

ART.	Lmm	Pmm	Hmm	RAL	CHF
FBLIT003039	257	135	168	7016	65,50

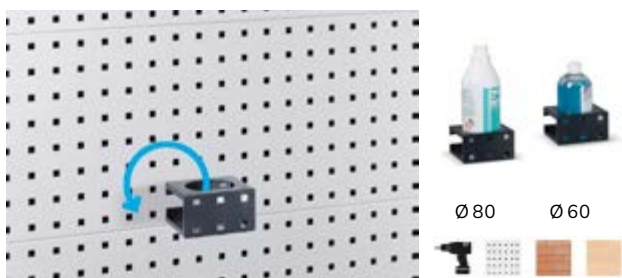

PORTE-FLACON DE DÉSINFECTANT RÉVERSIBLE

ART.	Lmm	Pmm	Hmm	RAL	CHF
FBLIT002039	113	100	62	7016	31,00

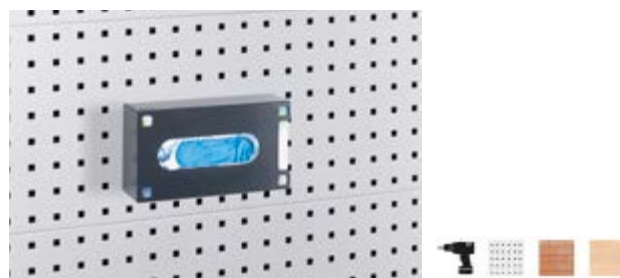

DISTRIBUTEUR DE GANTS

ART.	Lmm	Pmm	Hmm	RAL	CHF
FBLIT005039	247	81	132	7016	27,00



**POCHE PORTE-DOCUMENTS FORMAT A4**

ART.	L mm	P mm	H mm	RAL	CHF
FBLIT001039	365	68	187	7016	38,00



**KIT DE PREMIERS SECOURS**

ART.	L mm	P mm	H mm	CHF
FBLIT024000	256	90	190	59,00



**PORTE-EXTINCTEUR AVEC EXTINCTEUR DE 2 KG**

ART.	L mm	P mm	H mm	CHF
FBLIT023000	115	115	400	130,50



**SUPPORT DE CÂBLES**

ART.	L mm	P mm	H mm	RAL	CHF
FBLIT019039	220	95	101	7016	43,00



**KIT PORTE-BAC**

ART.	L sangle mm	RAL	CHF
FBLIT018039	910	7016	66,50



**ÉTAGÈRE PORTE-PERCEUSE/VISSEUSE**

ART.	L mm	P mm	H mm	RAL	CHF
FBLIT049039	152	228	125	7016	57,00



Étagère porte-perceuse/  
visseuse réalisée en  
collaboration avec :





## ÉTAGÈRE PORTE-OBJETS RÉVERSIBLE

ART.	L mm	P mm	H mm	RAL	CHF
FBLIT015039	455	160	40	7016	52,00



## PORTE FORETS

ART.	L mm	P mm	H mm	finition	CHF
FBLIT0260ZZ	155	84	39	Inox	56,50



## KIT 10 BACS

ART.	CHF
FBLIT028000	23,50

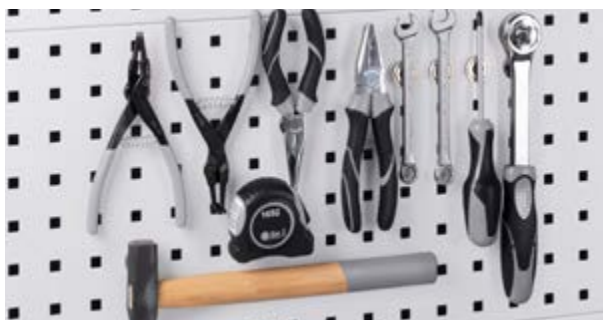

## AIMANT COMPRENANT ATTACHE ET VIS - PAQUET DE 10 PIÈCES

ART.	nbre de pièces par paquet	Ø mm	finition	CHF
FBL95410000	10	20	Galvanisé	100,50



## MALLETTE AVEC BACS

ART.	L mm	P mm	H mm	CHF
FBLIT022001	440	350	80	101,50

## KIT PORTE-MALLETTE

ART.	RAL	CHF
FBLIT021039	7016	88,50



PLAQUE POUR ÉCRAN AVEC ÉQUERRES

ART.	L mm	P mm	H mm	RAL	CHF
ERGOWORK014	225/129	119/225	225	7016	84,00



POUBELLE CAPACITÉ 30 L

ART.	L mm	P mm	H mm	L	RAL	CHF
FBLIT025039	387	277	394	30	7016	182,50



UNITÉ MURALE AVEC PORTE

ART.	L mm	P mm	H mm	KG	RAL	CHF
FBL8015C000PD	460	250	456	25	7035+7016	207,50
FBL8015C00004	460	250	456	25	5012	220,50

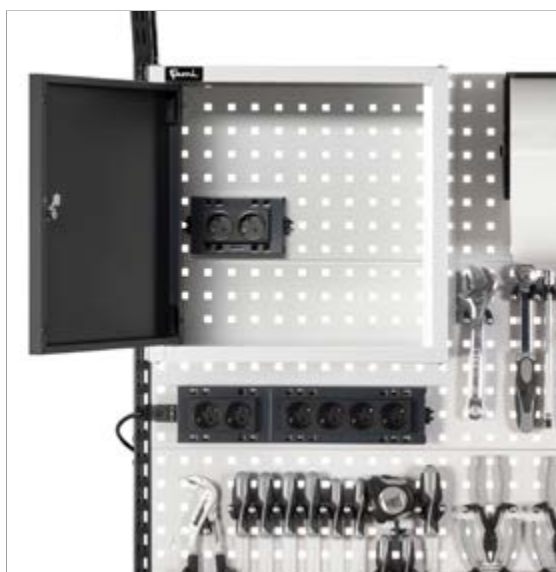

CHARGEUTILE



CAPACITÉ



RAL 7035+RAL 7016



RAL 5012



RAL 7016



GALVANISÉ



INOX



## ÉTAGÈRE PORTE-DOCUMENTS A4

ART.	L mm	P mm	H mm	KG	RAL	CHF
FBLIT042039	371	243	65	3	7016	46,00



## ÉTAGÈRE POUR PANNEAUX

ART.	L mm	P mm	H mm	KG	RAL	CHF
FBLIT045039	898	154	152	20	7016	66,50
FBLIT046039	1354	154	152	20	7016	66,50
FBLIT047039	1886	154	152	20	7016	66,50



## SUPPORT DE MEULEUSE

ART.	L mm	P mm	H mm	KG	RAL	CHF
FBLIT058039	190	73	140	10	7016	49,50

## TABLE D'EMBALLAGE

Les différents accessoires Iron Team transforment la table de travail traditionnelle en un comptoir pour emballage toujours prêt à l'emploi. Des séparateurs, un porte-bobine, un cutter et des bras pivotants permettent d'avoir à portée de main tout le nécessaire pour emballer les produits avec ordre, soin et précision.



### SÉPARATEUR VERTICAL POUR EMBALLAGES

ART.	L mm	P mm	H mm	RAL	CHF
FBLIT043039	310	89	302	7016	50,50
FBLIT044039	462	89	302	7016	52,00



Table d'emballage voir page 260



### TUBE PORTE-BOBINE AVEC SUPPORTS

ART.	L mm	P mm	H mm	KG	RAL	CHF
IRONTEAM012	991	146	150	50	7016	89,50
IRONTEAM013	1491	146	150	50	7016	95,50
IRONTEAM014	1991	146	150	50	7016	103,00



### DISPOSITIF DE COUPE

ART.	L mm	P mm	H mm	RAL	CHF
IRONTEAM009	987	208	120	7016	224,50
IRONTEAM010	1472	208	120	7016	276,00
IRONTEAM011	1972	208	120	7016	336,00



CHARGEUTILE



RAL 7016



SUPPORT POUR DISJONCTEUR MAGNÉTOHERMIQUE DIFFÉRENTIEL

ART.	L mm	P mm	H mm	RAL	CHF
FBLET003039	159	32	92	7016	25,50



DISJONCTEUR MAGNÉTOHERMIQUE DIFFÉRENTIEL 2P+T 16 A, 30 mA TYPE A

ART.	L mm	P mm	H mm	couleur	CHF
FBLET012007	159	59	90	Noir	296,00



SUPPORT MULTIPRISE À 2 COMPARTIMENTS

ART.	L mm	P mm	H mm	RAL	CHF
FBLET001039	148	32	92	7016	24,50



SUPPORT MULTIPRISE À 4 COMPARTIMENTS

ART.	L mm	P mm	H mm	RAL	CHF
FBLET002039	249	32	92	7016	29,50



MULTIPRISE À 2 COMPARTIMENTS

ART.	L mm	P mm	H mm	type de prise	couleur	CHF
FBLET004007	148	59	46	Schuko	Noir	40,00
FBLET006007	148	59	46	suisse	Noir	85,50
FBLET008007	148	59	46	anglais	Noir	69,50
FBLET010007	148	59	46	français	Noir	40,00



MULTIPRISE À 4 COMPARTIMENTS

ART.	L mm	P mm	H mm	type de prise	couleur	CHF
FBLET005007	248	59	46	Schuko	Noir	52,50
FBLET007007	248	59	46	suisse	Noir	98,00
FBLET009007	248	59	46	anglais	Noir	121,00
FBLET011007	248	59	46	français	Noir	52,50



PRISE SCHUKO AVEC INTERRUPTEUR

ART.	L mm	P mm	H mm	type de prise	couleur	CHF
FBLET024007	175	60	45	Schuko	Noir	97,50

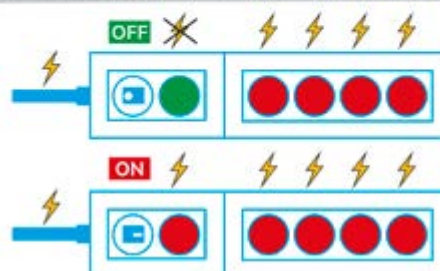



CÂBLE DE RACCORDEMENT WIELAND AVEC FICHES ENTRÉE/SORTIE

ART.	L mm	P mm	H mm	couleur	CHF
FBLET013007	200	28	13	Noir	37,00



CONNECTEUR EN H WIELAND À 2 SORTIES

ART.	L mm	P mm	H mm	couleur	CHF
FBLET015007	60	35	35	Noir	37,00



CÂBLE DE RACCORDEMENT WIELAND

ART.	L mm	type de fiche	couleur	CHF
FBLET016007	3000	Schuko/français	Noir	37,00
FBLET017007	3000	anglais	Noir	44,50
FBLET018007	3000	suisse	Noir	41,00



CÂBLE DE RACCORDEMENT WIELAND AVEC FICHES ENTRÉE/SORTIE

ART.	L mm	couleur	CHF
FBLET014007	1500	Noir	41,00





PRISE USB POUR DONNÉES

ART.	Ø mm	L mm	H mm	couleur	CHF
FBLET019007	59	70	54	Noir	294,50



PRISE DE CHARGE USB

ART.	Ø mm	L mm	H mm	couleur	CHF
FBLET020007	59	70	54	Noir	242,50



LAMPE L=988 MM AVEC SUPPORTS DE FIXATION

ART.	L mm	température couleur K	Watt	Hz	Lumen	RAL	CHF
IRONTEAM001	988	4000	27	50	5058	7016	516,50



LAMPE L=1473 MM AVEC SUPPORTS DE FIXATION

ART.	L mm	température couleur K	Watt	Hz	Lumen	RAL	CHF
IRONTEAM002	1473	4000	41	50	7588	7016	641,50

## LIGHT



### LAMPE SIMPLE

Kit de fixation inclus (supports et aimants).  
Sans bouton On/Off

ART.	L mm	température couleur K	Watt	Hz	Lumen	RAL	CHF
FBL99400008	922	4000	15	50/60	1500	7035	238,00
FBL99450008	1407	4000	20	50/60	2000	7035	260,50



### LAMPE DOUBLE

Kit de fixation inclus (supports et aimants).  
Sans bouton On/Off

ART.	L mm	température couleur K	Watt	Hz	Lumen	RAL	CHF
FBL99400108	922	4000	15	50/60	3000	7035	306,50
FBL99450108	1407	4000	20	50/60	4000	7035	334,00



Exemple de fixation sur rail aérien

Exemple de fixation sur panneau perforé par étriers

Exemple de fixation par aimant



 RAL 7016

 RAL 7035

# CAISSONS À TIROIRS POUR ATELIERS

## FLEXA



Les armoires à tiroirs Flexa sont une solution polyvalente et compacte pour l'organisation de tout le nécessaire pour le travail. Elle se caractérise par une **serrure à cylindre centrale** et des **tiroirs à extraction totale 100%** qui peuvent avoir une **capacité de charge variant entre 50 et 70 kg**. L'intérieur des **tiroirs** est entièrement personnalisable grâce à la possibilité de diviser, à l'aide de **séparateurs, de bacs de rangement de plateaux porte-outils 5S**. Le plateau supérieur peut être laissé libre ou protégé avec un **plateau à 3 bords en PVC** pour effectuer des usinages et des opérations.



**CHARGE UTILE DES  
TIROIRS ENTRE 50 ET  
70 KG**

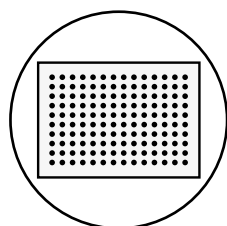

**TIROIRS PERFORÉS**

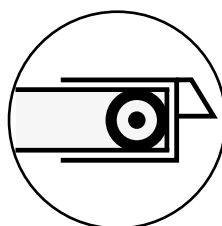

**ROULEMENTS À  
BILLES**

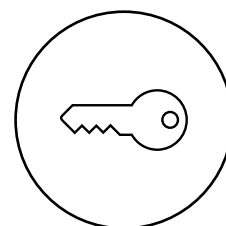

**FERMETURE À CLÉ**

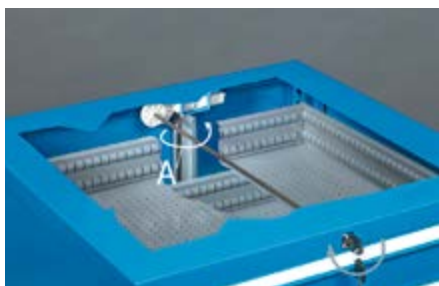

## SERRURE

Une barre carrée relie la serrure à cylindre au groupe de fermeture arrière composé d'un élément rotatif en matière plastique et d'une barre de fermeture en tôle d'acier. En tournant la clé, le système à cames du groupe de fermeture fait tourner la barre arrière (A).



## HAUT À 3 BORDS À REVÊTEMENT PVC

Le plateau à 3 bords revêtu de PVC protège la partie supérieure de l'armoire et, grâce aux bords rehaussés, évite la chute du matériel placé dessus.



## LIBREMENT ORGANISABLE

Le tiroir peut être subdivisé intérieurement à travers des inserts pour petites pièces et des diviseurs longitudinaux et transversaux en métal. Ces derniers sont fixés au fond perforé du tiroir à travers des vis pour éviter la chute du matériel stocké.



## TIROIRS PERFORÉS



### ORGANISATION AU MILLIMÈTRE

Les trous et rainures dont sont dotés les tiroirs facilitent la subdivision intérieure du tiroir pour une parfaite organisation des outils et du matériel.



**EXTRACTION TOTALE**  
100%



**CAPACITÉ**  
50 / 70 KG

## COULEURS

L'armoire Flexa est disponible en 3 combinaisons de couleur.

## ARMOIRE



7016  
7035



7035



5012

## LÉGENDE

EH		36x27 EH	54x27 EH
	<b>Dimensions armoire</b>	L= 717	1023
		P= 600	600
	<b>Dimensions intérieures</b>	L= 602	908
	<b>tiroir</b>	P= 449	449



CONFIGURE

ARMOIRE AVEC 7 TIROIRS 2X75 1X100 3X150 1X200

ART.	tiroirs		RAL	CHF
	KG			
FDF109054PD	70	100%	7035+7016	1360,00
FDF10905408	70	100%	7035	1360,00
FDF10905404	70	100%	5012	1600,50

H=1002 mm



CONFIGURE

ARMOIRE AVEC 9 TIROIRS 9X100

ART.	tiroirs		RAL	CHF
	KG			
FDF109056PD	70	100%	7035+7016	1580,50
FDF10905608	70	100%	7035	1580,50
FDF10905604	70	100%	5012	1722,50

H=1002 mm



CONFIGURE

ARMOIRE AVEC ROUES ET 5 TIROIRS 4X100 1X200

ART.	tiroirs		RAL	CHF
	KG			
FDGD56001PD	70	100%	7035+7016	1226,00
FDGD5600108	70	100%	7035	1226,00
FDGD5600104	70	100%	5012	1302,00

H=921 mm

Roues: Caoutchouc synthétique antitraçes Ø 125 mm  
Capacité de charge armoire : 300 kg

MATÉRIEL DE SÉPARATION



HAUT À 4 BORDS À REVÊTEMENT PVC

ART.	L mm	P mm	H mm	couleur	CHF
FD99400107	717	602	22	Noir	133,00



ART.	convient pour tiroir H mm	composants	CHF
FFH10051000	50/300	3 x Diviseur 3 canaux 9 x Diviseur 4 canaux 12 x Diviseur transversal L=47 mm 36 x Diviseur transversal L=36 mm	61,50



ART.	convient pour tiroir H mm	composants	CHF
FFH10051300	50/300	18 x Diviseur transversal L=47 mm 12 x Diviseur transversal L=73 mm 6 x Diviseur 2 canaux 6 x Diviseur 3 canaux	55,50

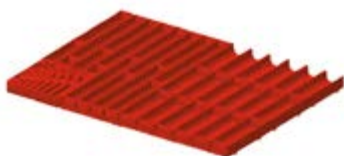

ART.	convient pour tiroir H mm	composants	CHF
FFH10051500	50/300	20 x Diviseur transversal L=36 mm 20 x Diviseur transversal L=47 mm 6 x Diviseur 3 canaux 5 x Diviseur 4 canaux 1 x Support de rangement pour clés hexagonales	61,50



ART.	convient pour tiroir H mm	composants	CHF
FFH10071800	75	16 x Bac de rangement 75x75 mm 8 x Bac de rangement 150x75 mm 4 x Bac de rangement 150x150 mm	62,50



ART.	convient pour tiroir H mm	composants	CHF
FFH10071600	75	12 x Bac de rangement 150x75 mm	57,00
FFH10101600	100/125	6 x Bac de rangement 150x150 mm	66,50



ART.	convient pour tiroir H mm	composants	CHF
FFH10070500	75		31,50
FFH10100500	100/125		33,00
FFH10150500	150/175	2 x Séparateur longitudinal fissuré L=457 mm 3 x Diviseur transversal L=202 mm	43,50
FFH10200500	200/250		62,00





ARMOIRE AVEC 7 TIROIRS 2X75 1X100 3X150 1X200

ART.	tiroirs		RAL	CHF
	KG			
FDL109054PD	50	100%	7035+7016	1677,00
FDL10905408	50	100%	7035	1677,00
FDL10905404	50	100%	5012	1884,00

H=1002 mm

CONFIGURE



ARMOIRE AVEC 9 TIROIRS 9X100

ART.	tiroirs		RAL	CHF
	KG			
FDL109056PD	50	100%	7035+7016	1942,50
FDL10905608	50	100%	7035	1942,50
FDL10905604	50	100%	5012	2137,00

H=1002 mm

CONFIGURE





MATÉRIEL DE SÉPARATION



HAUT À 3 BORDS À REVÊTEMENT PVC

ART.	L mm	P mm	H mm	couleur	CHF
FDL91500107	1024	601	30	Noir	170,50



ART.	convient pour tiroir H mm	composants	CHF
FFH40051200	50/300	15 x Diviseur transversal L=36 mm 10 x Diviseur transversal L=47 mm 6 x Diviseur transversal L=73 mm 6 x Diviseur 2 canaux 6 x Diviseur 3 canaux 6 x Diviseur 4 canaux	76,00



ART.	convient pour tiroir H mm	composants	CHF
FFH40051500	50/300	30 x Diviseur transversal L=36 mm 10 x Diviseur transversal L=47 mm 6 x Diviseur 3 canaux 12 x Diviseur 4 canaux	81,00



ART.	convient pour tiroir H mm	composants	CHF
FFH40071100	75	18 x Bac de rangement 150x150 mm	81,50
FFH40101100	100/125		92,00



ART.	convient pour tiroir H mm	composants	CHF
FFH40071300	75	12 x Bac de rangement 150x75 mm 12 x Bac de rangement 150x150 mm	85,00
FFH40101300	100/125		98,00



ART.	convient pour tiroir H mm	composants	CHF
FFH40071600	75	20 x Bac de rangement 75x75 mm 14 x Bac de rangement 150x75 mm 6 x Bac de rangement 150x150 mm	94,00



ART.	convient pour tiroir H mm	composants	CHF
FFH40070500	75	4 x Séparateur longitudinal fissuré L=457 mm 2 x Diviseur transversal L=151 mm 3 x Diviseur transversal L=202 mm	46,50
FFH40100500	100/125		56,50
FFH40150500	150/175		78,00
FFH40200500	200/250		114,00



START

PRO

PRO+

# CAISSONS À TIROIRS POUR L'INDUSTRIE

## MASTER DE



Les armoires à tiroirs de la ligne Master DE rendent le rangement du matériel de travail très flexible grâce à la possibilité de les configurer avec des **portes battantes**, des **étagères** ou encore des **tiroirs** avec une capacité de charge et une extraction réglable. Les tiroirs peuvent avoir une **extraction comprise entre 92% et 100%** et une **capacité de charge entre 50 et 100 kg**. Ils peuvent par ailleurs être librement divisés à l'intérieur à l'aide de **séparateurs**, **bacs de rangement** et **plateaux porte-outils**. Des **plans supérieurs** de différents types peuvent être installés, ainsi que des **socles** pour surélever l'armoire du sol.



**CHARGE UTILE DES  
TIROIRS ENTRE 50 ET  
100 KG**

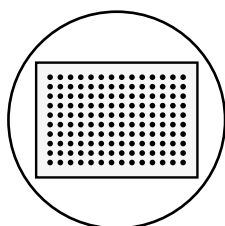

**TIROIRS PERFORÉS**

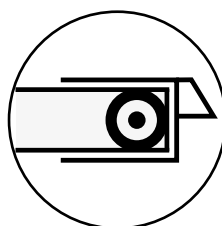

**ROULEMENTS À  
BILLES**

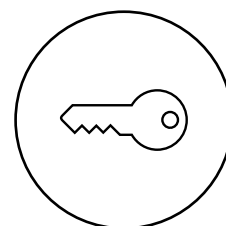

**FERMETURE À CLÉ**

# MASTER DE



## PLATEAU EN ACIER INOXYDABLE SATINÉ

Le plateau en acier inox satiné permet de réaliser des opérations et des interventions sans abimer l'armoire. Il présente un niveau élevé de résistance à la corrosion et à la chaleur.



## PLATEAU EN MULTIPLEX

Le plateau en multiplex transforme la partie supérieure de l'armoire en un plan de travail solide et robuste. Il résiste aux impacts et aux rayures et est adapté pour les opérations lourdes.



## PLATEAU EN ACIER REVÊTEMENT CAOUTCHOUC

Le plateau est réalisé en acier galvanisé et revêtu de caoutchouc anti-huile. Il est particulièrement indiqué en cas d'utilisation d'huiles ou pour des interventions qui utilisent des outils de coupe.



## HAUT À 3 BORDS À REVÊTEMENT PVC

Le plateau à 3 bords revêtu de PVC protège la partie supérieure de l'armoire et, grâce aux bords rehaussés, évite la chute du matériel placé dessus.



## SOCLES

Les socles ont une double fonction : ils rehaussent l'armoire à tiroirs du sol et permettent de la déplacer à l'aide de chariots élévateurs ou de transpalettes.

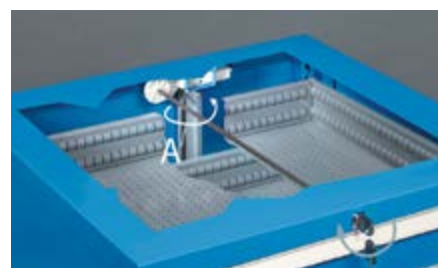

## SERRURE

Une barre carrée relie la serrure à cylindre au groupe de fermeture arrière composé d'un élément rotatif en matière plastique et d'une barre de fermeture en tôle d'acier. En tournant la clé, le système à cames du groupe de fermeture fait tourner la barre arrière (A).



## EXTRACTION TOTALE



**LIBERTÉ DE CONFIGURATION**  
Modifiez rapidement et facilement l'extraction du tiroir pour augmenter la capacité jusqu'à 100 kg.



## GLISSIÈRES HAUTES PERFORMANCES



**COULISSEMENT SANS PROBLÈMES**  
Les glissières, de même longueur que les tiroirs, permettent de déplacer le roulement dans la partie frontale de l'armoire, augmentant ainsi la visibilité, la capacité et l'extraction.



## TIROIRS PERFORÉS



**ORGANISATION AU MILLIMÈTRE**  
Les trous et rainures dont sont dotés les tiroirs facilitent la subdivision intérieure du tiroir pour une parfaite organisation des outils et du matériel.

# MASTER DE

## EXTRACTION ET GESTION DU TIROIR

Le tiroir Master DE représente une révolution dans le monde du mobilier industriel car il a été conçu et développé pour être personnalisé de manière autonome au niveau de l'extraction/de la capacité de charge et de la subdivision interne.

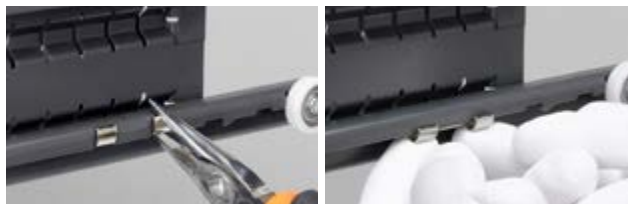

## LIBREMENT CONFIGURABLE

La nouvelle coulisse à **extraction flexible** permet le réglage mécanique de l'arrêt arrière du tiroir/étagère extractible, dans **3 plusieurs positions** qui permet d'obtenir **3 des capacités de charge différentes : 50, 75, 100 kg**. Une étiquette indique la capacité de charge maximale du tiroir en fonction de son extraction et du type de coulisse.



### COULISSE FLEXIBLE CONFIGURÉE POUR EXTRACTION TOTALE 50 KG

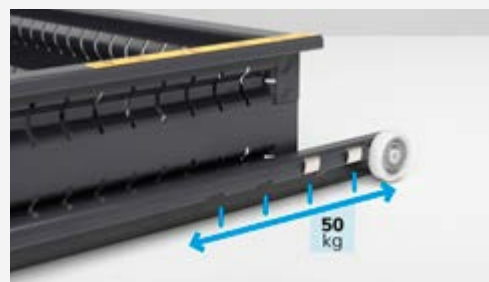
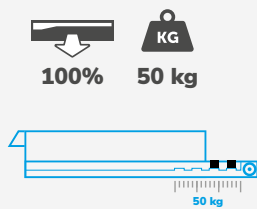

### COULISSE FLEXIBLE CONFIGURÉE POUR EXTRACTION TOTALE 75 KG

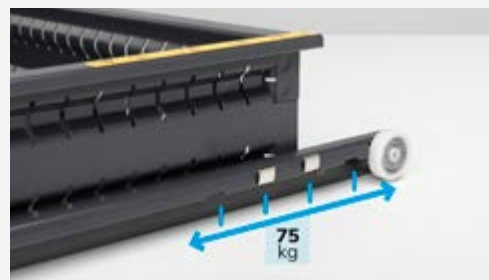
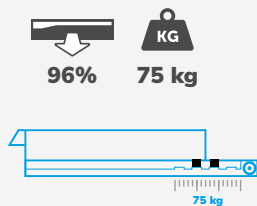

### COULISSE FLEXIBLE CONFIGURÉE POUR EXTRACTION PARTIELLE 100 KG

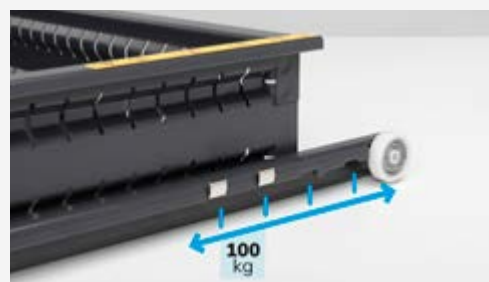
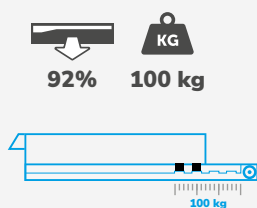

# MASTER DE



Les innovations qui simplifient l'identification des contenus à l'intérieur des tiroirs.

Avec la technologie Syfront de Sylogik® la façade du tiroir n'est plus seulement un élément de fermeture et devient une véritable interface visuelle.

- Personnalisation avec des éléments esthétiques et décoratifs
- Input utilisateur : étiquettes pour la description et classification du contenu
- Output utilisateur : possibilité d'ajouter des messages visuels ou descriptifs sur la poignée

## POIGNÉES PERSONNALISABLES

### UNE MINE D'INFORMATIONS

Insérez dans la poignée des codes-barres, étiquettes ou images pour connaître rapidement le contenu de chaque tiroir.



## COULEURS

L'armoire Master DE est disponible en 3 combinaisons de couleur pour le corps de l'armoire, alors que la poignée est disponible uniquement Dark Grey.

### ARMOIRE



7016  
7035



7035



5012

### POIGNÉE EN FAÇADE



Dark Grey

## LÉGENDE

**EH**

**36x36 EH** **54x36 EH**

**PR**

Étagère réglable



**Dimensions armoire**

L=	714	1020
P=	726	726





**Dimensions intérieures tiroir**

L=	602	908
P=	602	602







## ARMOIRE AVEC 6 TIROIRS 6X150

ART.	tiroirs		RAL	CHF
	 KG			
D33A100C01001PD	100-75-50	92-96-100%	7035+7016	1619,00
D33A100C0100108	100-75-50	92-96-100%	7035	1619,00
D33A100C0100104	100-75-50	92-96-100%	5012	1666,50

H=1000 mm





## ARMOIRE AVEC 7 TIROIRS 1X50 2X75 2X100 1X200 1X300

ART.	tiroirs		RAL	CHF
	 KG			
D33A100C01002PD	100-75-50	92-96-100%	7035+7016	1703,50
D33A100C0100208	100-75-50	92-96-100%	7035	1703,50
D33A100C0100204	100-75-50	92-96-100%	5012	1826,50

H=1000 mm





## ARMOIRE AVEC 8 TIROIRS 1X50 2X75 2X100 2X150 1X200

ART.	tiroirs		RAL	CHF
	 KG			
D33A100C01003PD	100-75-50	92-96-100%	7035+7016	1842,50
D33A100C0100308	100-75-50	92-96-100%	7035	1842,50
D33A100C0100304	100-75-50	92-96-100%	5012	1968,50

H=1000 mm



## ARMOIRE AVEC 9 TIROIRS 9X100

ART.	tiroirs		RAL	CHF
	 KG			
D33A100C01004PD	100-75-50	92-96-100%	7035+7016	1976,00
D33A100C0100408	100-75-50	92-96-100%	7035	1976,00
D33A100C0100404	100-75-50	92-96-100%	5012	2114,50

H=1000 mm



## MATÉRIEL DE SÉPARATION



ART.	convient pour tiroir H mm	composants	CHF
FFH20051500	50/300	35 x Diviseur transversal L=73 mm 16 x Diviseur 2 canaux	68,00

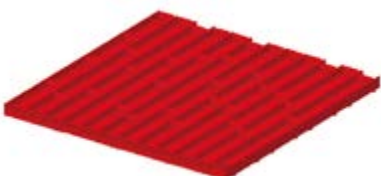

ART.	convient pour tiroir H mm	composants	CHF
FFH20051600	50/300	50 x Diviseur transversal L=47 mm 16 x Diviseur 3 canaux	72,50

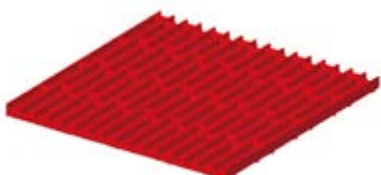

ART.	convient pour tiroir H mm	composants	CHF
FFH20051700	50/300	65 x Diviseur transversal L=36 mm 16 x Diviseur 4 canaux	79,00

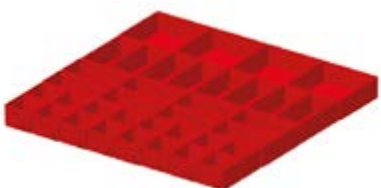

ART.	convient pour tiroir H mm	composants	CHF
FFH20051200	50	16 x Bac de rangement 75x75 mm	70,00
FFH20071200	75	16 x Bac de rangement 150x75 mm 4 x Bac de rangement 150x150 mm	82,50

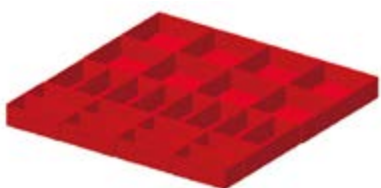

ART.	convient pour tiroir H mm	composants	CHF
FFH20051300	50	16 x Bac de rangement 150x75 mm	61,50
FFH20071300	75	8 x Bac de rangement 150x150 mm	75,00
FFH20101300	100/125		87,50





ART.	convient pour tiroir H mm	composants	CHF
FFH20050600	50	2 x Séparateur longitudinal fissuré L=610 mm 3 x Diviseur transversal L=202 mm	31,00
FFH20070600	75		30,00
FFH20100600	100/125		34,00
FFH20150600	150/175		46,00
FFH20200600	200/250		69,50
FFH20300600	300		122,50





CONFIGURE 

### ARMOIRE AVEC 6 TIROIRS 6X150



ART.	tiroirs		RAL	CHF
				
D53A100C01001PD	100-75-50	92-96-100%	7035+7016	1923,00
D53A100C0100108	100-75-50	92-96-100%	7035	1923,00
D53A100C0100104	100-75-50	92-96-100%	5012	2129,00

H=1000 mm



CONFIGURE 

### ARMOIRE AVEC 7 TIROIRS 1X50 2X75 2X100 1X200 1X300



ART.	tiroirs		RAL	CHF
				
D53A100C01002PD	100-75-50	92-96-100%	7035+7016	2045,00
D53A100C0100208	100-75-50	92-96-100%	7035	2045,00
D53A100C0100204	100-75-50	92-96-100%	5012	2290,50

H=1000 mm



CONFIGURE 

### ARMOIRE AVEC 8 TIROIRS 1X50 2X75 2X100 2X150 1X200

ART.	tiroirs		RAL	CHF
				
D53A100C01003PD	100-75-50	92-96-100%	7035+7016	2196,50
D53A100C0100308	100-75-50	92-96-100%	7035	2196,50
D53A100C0100304	100-75-50	92-96-100%	5012	2502,50

H=1000 mm



CONFIGURE 

### ARMOIRE AVEC PORTES 1XPR

ART.	n° portes	n° étagère réglables	RAL	CHF
D53A100C01005PD	2	1	7035+7016	1101,50
D53A100C0100508	2	1	7035	1101,50
D53A100C0100504	2	1	5012	1101,50

H=1000 mm



CONFIGURE 

### ARMOIRE AVEC PORTES 1XPR

ART.	n° portes	matériau des portes	n° étagère réglables	RAL	CHF
D53A100C01006PD	2	Polycarbonate	1	7035+7016	1323,50
D53A100C0100608	2	Polycarbonate	1	7035	1323,50
D53A100C0100604	2	Polycarbonate	1	5012	1323,50

H=1000 mm



## MATÉRIEL DE SÉPARATION



ART.	convient pour tiroir H mm	composants	CHF
FFH50051900	50/300	30 x Diviseur transversal L=36 mm 10 x Diviseur transversal L=47 mm 8 x Diviseur 3 canaux 16 x Diviseur 4 canaux	96,00

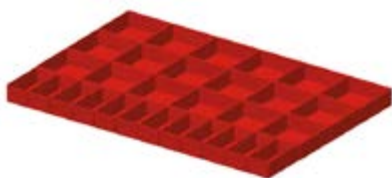

ART.	convient pour tiroir H mm	composants	CHF
FFH50050800	50	12 x Bac de rangement 150x75 mm 18 x Bac de rangement 150x150 mm	86,00
FFH50070800	75		105,50
FFH50100800	100/125		118,50

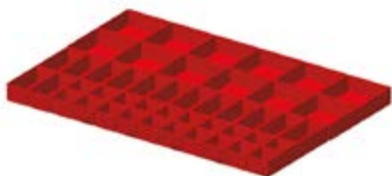

ART.	convient pour tiroir H mm	composants	CHF
FFH50051700	50	20 x Bac de rangement 75x75 mm 14 x Bac de rangement 150x75 mm 12 x Bac de rangement 150x150 mm	95,50
FFH50071700	75		114,50

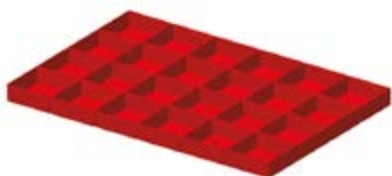

ART.	convient pour tiroir H mm	composants	CHF
FFH50051800	50	24 x Bac de rangement 150x150 mm	83,00
FFH50071800	75		102,00
FFH50101800	100/125		113,00



ART.	convient pour tiroir H mm	composants	CHF
FFH50051300	50	5 x Séparateur longitudinal fissuré L=610 mm 12 x Diviseur transversal L=151 mm	62,00
FFH50071300	75		47,50
FFH50101300	100/125		59,50
FFH50151300	150/175		86,00
FFH50201300	200/250		149,00
FFH50301300	300		319,50



ART.	convient pour tiroir H mm	composants	CHF
FFH50050700	50	4 x Séparateur longitudinal fissuré L=610 mm 2 x Diviseur transversal L=151 mm 3 x Diviseur transversal L=202 mm	49,00
FFH50070700	75		45,50
FFH50100700	100/125		51,00
FFH50150700	150/175		59,50
FFH50200700	200/250		105,50
FFH50300700	300		238,00



# MASTER DE

## ACCESSOIRES



### HAUT À 3 BORDS À REVÊTEMENT PVC

ART.	adapté pour armoire EH	L mm	P mm	H mm	couleur	CHF
M33T023AG003107	36x36	715	729	23	Noir	170,50
M53T023AG003107	54x36	1021	729	23	Noir	175,00



### PLATEAU EN ACIER INOX

ART.	adapté pour armoire EH	L mm	P mm	H mm	CHF
M33T030MDNX710A	36x36	714	726	31	362,50
M53T030MDNX710A	54x36	1020	726	31	454,00



### PLATEAU EN ACIER CAOUTCHOITÉ

ART.	adapté pour armoire EH	L mm	P mm	H mm	couleur	CHF
M33T030MDGM7107	36x36	714	726	32	Noir	324,50
M53T030MDGM7107	54x36	1020	726	32	Noir	448,00



### PLATEAU EN MULTIPLEX

ART.	adapté pour armoire EH	L mm	P mm	H mm	CHF
M33T030MU000100	36x36	714	726	30	204,00
M53T030MU000100	54x36	1020	726	30	245,00



### SOCLE POUR CHARIOT ÉLÉVATEUR ET TRANSPALETTE

ART.	adapté pour armoire EH	L mm	P mm	H mm	RAL	CHF
M33Z10010000039	36x36	712	722	100	7016	168,00



### FERMETURE POUR SOCLE

ART.	adapté pour armoire L EH	L mm	P mm	H mm	RAL	CHF
M30Z10011000039	36	708	46	95	7016	33,50



### PAIRE DE SOCLES POUR CHARIOT ÉLÉVATEUR ET TRANSPALETTE

ART.	adapté pour armoire EH	L mm	P mm	H mm	RAL	CHF
M03Z10020000039	54x36	200	722	100	7016	133,50



### FERMETURE POUR SOCLE

ART.	adapté pour armoire L EH	L mm	P mm	H mm	RAL	CHF
M50Z10021000039	54	1014	46	95	7016	48,00

# MASTER DE



voir page 316

 RAL 7016

# CAISSONS À TIROIRS PROFESSIONNELS

## MASTER



Le casier à porte-outils Master est polyvalent et peut être personnalisé dans les moindres détails pour créer des solutions qui disposent non seulement de  **tiroirs ou de portes battantes et coulissantes** , mais aussi de  **plateaux extractibles et d'étagères rainurées** . En fonction du type de coulisse installée sur les tiroirs et les plateaux, il est possible d'avoir une  **extraction flexible de 92 à 100%**  avec une  **capacité de charge entre 50 et 100 kg** , ou une  **extraction télescopique 100% avec une capacité de charge de 200 kg** . Tous les tiroirs sont dotés de trous et de rainures pour l'installation de  **matériel de séparation et de plateaux porte-outils** , et le plateau supérieur peut être doté d'un  **plan**  de différents types. La partie inférieure est quant à elle prédisposée pour l'installation de  **roulettes**  ou de  **socles** .



**CAPACITÉ DES  
TIROIRS ENTRE 50 ET  
200 KG**

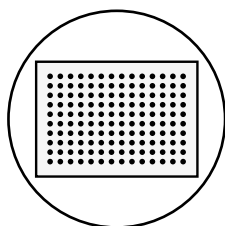

**TIROIRS PERFORÉS**

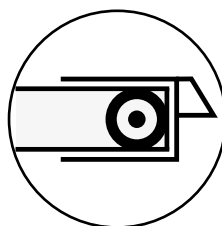

**ROULEMENTS À  
BILLES**

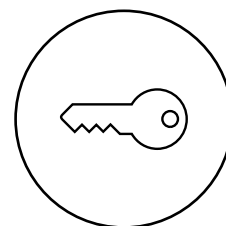

**FERMETURE À CLÉ**

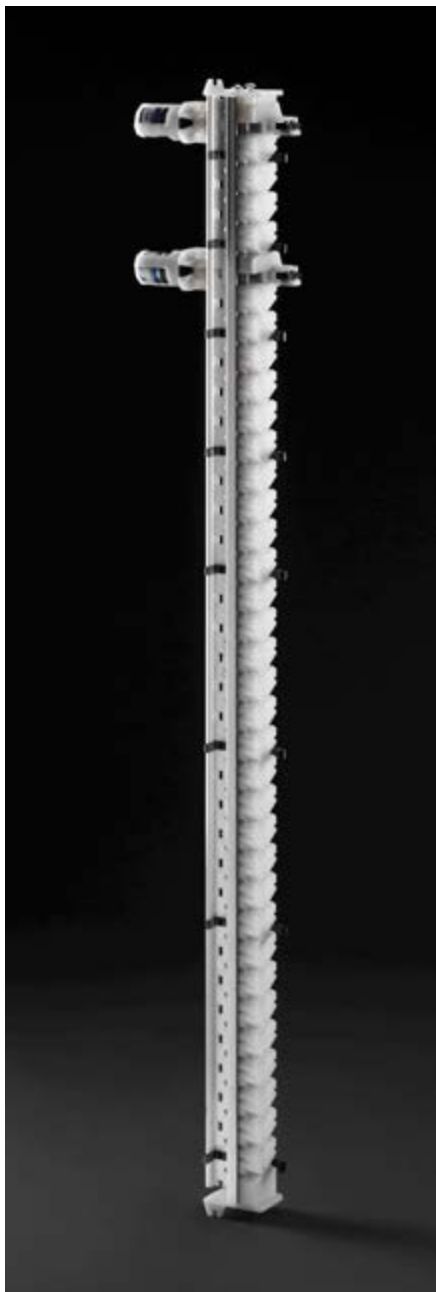

## BARRE VERTÉBRÉE ANTI-BASCULE

La barre est en profilé d'aluminium et reste toujours fixe, sans tourner.

Le mouvement de fermeture s'obtient grâce aux **goujons qui se déplacent verticalement** en utilisant l'une des forces élémentaires de la physique : **la gravité. Plus le mouvement est simple, moins il y a de probabilités de ruptures.**

La barre est perforée par pas de 25 mm et permet l'application de plusieurs tête de fermeture.

Cela permet de diviser l'accès aux tiroirs en plusieurs groupes. La division des groupes est configurable en hauteur.

## SYSTÈME MÉCANIQUE

Le système de commande mécanique du groupe de fermeture utilise la technologie Sylogik®. **Les différences sont décisives.**

**Le système de transmission du cylindre de la serrure à la tête de la barre est constitué de fils d'acier à gaine élastique et mouvement linéaire.**

Par rapport aux systèmes communs fixes à barre carrée et mouvement rotatif, il permet de libérer le parallélisme de la position du cylindre de la serrure par rapport à la tête de la barre. Cela permet au projeteur d'appliquer le cylindre à l'endroit le plus approprié sur l'armoire.

**Le cylindre de la serrure est posé sur un tambour de renvoi** afin de pouvoir choisir différents fabricants de cylindres\*. L'armoire peut ainsi être intégrée à d'autres préexistantes, en gardant le même type de clé.

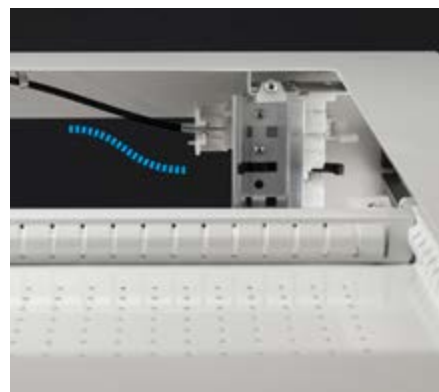

\* Option avec supplément

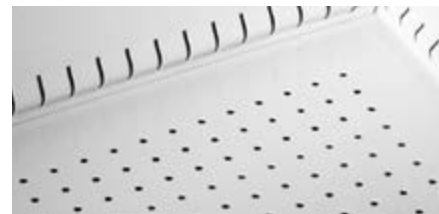

### EXTRACTION TOTALE



**LIBERTÉ DE CONFIGURATION**  
Modifiez rapidement et facilement l'extraction du tiroir pour augmenter la capacité jusqu'à 100 kg.

### GLISSIÈRES HAUTES PERFORMANCES



**COULISSEMENT SANS PROBLÈMES**  
Les glissières, de même longueur que les tiroirs, permettent de déplacer le roulement dans la partie frontale de l'armoire, augmentant ainsi la visibilité, la capacité et l'extraction.

### TIROIRS PERFORÉS



**ORGANISATION AU MILLIMÈTRE**  
Les trous et rainures dont sont dotés les tiroirs facilitent la subdivision intérieure du tiroir pour une parfaite organisation des outils et du matériel.

# MASTER

## EXTRACTION ET GESTION DU TIROIR

Le tiroir Master représente une révolution dans le monde du mobilier industriel car il a été conçu et développé pour être personnalisé de manière autonome au niveau de l'extraction/de la capacité de charge et de la subdivision interne.



## LIBREMENT CONFIGURABLE

La nouvelle coulisse à **extraction flexible** permet le réglage mécanique de l'arrêt arrière du tiroir/étagère extractible, dans **3 plusieurs positions** qui permet d'obtenir **3 des capacités de charge différentes : 50, 75, 100 kg**. L'installation de la **coulisse télescopique** innovante augmente la capacité de charge du **tiroir/de la tablette coulissante jusqu'à 200 kg**. Une étiquette indique la capacité de charge maximale du tiroir en fonction de son extraction et du type de coulisse.



### COULISSE FLEXIBLE CONFIGURÉE POUR EXTRACTION TOTALE 50 KG

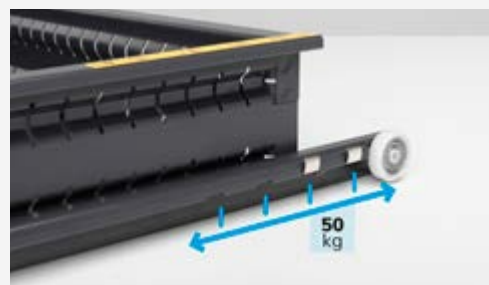
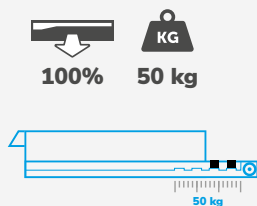

### COULISSE FLEXIBLE CONFIGURÉE POUR EXTRACTION TOTALE 75 KG

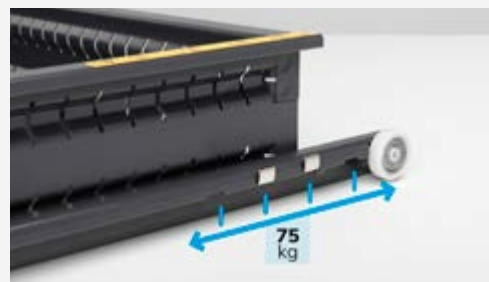
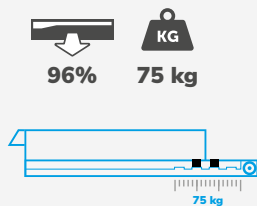

### COULISSE FLEXIBLE CONFIGURÉE POUR EXTRACTION PARTIELLE 100 KG

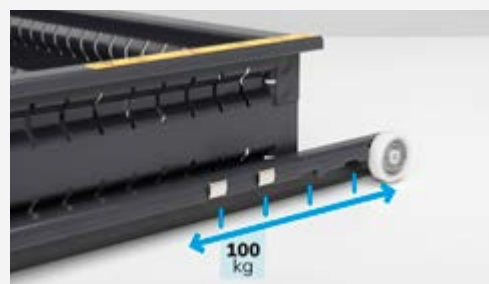
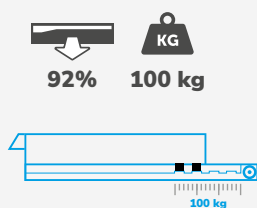

### COULISSE TÉLESCOPIQUE CONFIGURÉE POUR EXTRACTION TOTALE 200 KG

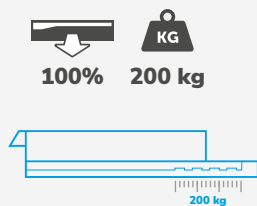

# MASTER



Les innovations qui simplifient l'identification des contenus à l'intérieur des tiroirs.

Avec la technologie Syfront de Sylogik® la façade du tiroir n'est plus seulement un élément de fermeture et devient une véritable interface visuelle.

- Personnalisation avec des éléments esthétiques et décoratifs
- Input utilisateur : étiquettes pour la description et classification du contenu
- Output utilisateur : possibilité d'ajouter des messages visuels ou descriptifs sur la poignée

## POIGNÉES PERSONNALISABLES

### UNE MINE D'INFORMATIONS

Insérez dans la poignée des codes-barres, étiquettes ou images pour connaître rapidement le contenu de chaque tiroir.



## MODULARITÉ

Les différents éléments qui composent la série Master peuvent être facilement **intégrés les uns avec les autres pour créer des compositions de mobilier complètes et prêtes à tout**. Il est ainsi possible de créer, par exemple, des comptoirs avec des tiroirs et des portes dotés de plateaux à 4 bords pour effectuer des maintenances et des usinages ou pour être utilisés comme poste de réception des clients dans les magasins ou les entrepôts.

Courtesy of Fridle Group



# MASTER



## PLATEAU EN ACIER INOXYDABLE SATINÉ

Le plateau en acier inox satiné permet de réaliser des opérations et des interventions sans abimer l'armoire. Il présente un niveau élevé de résistance à la corrosion et à la chaleur.



## PLATEAU EN MULTIPLEX

Le plateau en multiplex transforme la partie supérieure de l'armoire en un plan de travail solide et robuste. Il résiste aux impacts et aux rayures et est adapté pour les opérations lourdes.



## PLATEAU EN ACIER REVÊTEMENT CAOUTCHOUC

Le plateau est réalisé en acier galvanisé et revêtu de caoutchouc anti-huile. Il est particulièrement indiqué en cas d'utilisation d'huiles ou pour des interventions qui utilisent des outils de coupe.



## HAUT À 3 BORDS À REVÊTEMENT PVC

Le plateau à 3 bords revêtu de PVC protège la partie supérieure de l'armoire et, grâce aux bords rehaussés, évite la chute du matériel placé dessus.

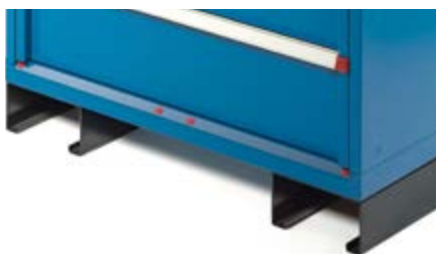

## SOCLES

Les socles ont une double fonction : ils rehaussent l'armoire à tiroirs du sol et permettent de la déplacer à l'aide de chariots élévateurs ou de transpalettes.



## ROULETTES

Les armoires peuvent être fournies avec des roues pour les transformer en chariots porte-outils très pratiques. Ils sont équipés de série de 2 roues pivotantes à frein et de 2 roues fixes.



## SYSTÈME ANTICONTOURNEMENT

**LA SÉCURITÉ AU PREMIER PLAN**  
Contrairement à d'autres armoires présentes sur le marché, le système de fermeture breveté ne permet pas au cambrioleur de contourner la fermeture. En cas d'ouverture forcée, l'effraction est toujours visible.



## POIGNÉE ERGONOMIQUE RÉGLABLE

Les armoires à roues sont fournies avec une poignée ergonomique et réglable pratique qui peut être installée dans deux positions différentes. La hauteur de la poignée pourra par conséquent être définie en fonction de la taille de l'utilisateur pour permettre un déplacement agile et facile de l'armoire et le maintien d'une position ergonomique, afin de réduire les efforts durant le travail qui pourraient entraîner une possibilité d'accidents.



# MASTER

## COULEURS

L'armoire Master est disponible en 12 combinaisons de couleur auxquels associer 8 couleurs différentes pour les poignées pour créer des solutions personnalisées dans les moindres détails. Il est par conséquent possible d'affecter à des zones de travail ou projets particuliers des couleurs spécifiques, ou bien de donner au mobilier installé dans l'entreprise ses couleurs.

**10** couleurs RAL pour la partie métallique  
**8** couleurs pour les accessoires en plastique  
**Combinaisons infinies**

### POIGNÉE EN FAÇADE



Dark Grey



Mediterranean Blue



Sky Blue



Glamour Red



Red Carpet



Juicy Orange



Sunny Yellow



Forest Green

### ARMOIRE



7016  
7035



7035



5012



9002



7016



7000



5019



9010



6011



3003



5010



5012  
7035

### LÉGENDE

#### EH

18x27 EH 27x27 EH 36x27 EH 54x27 EH 27x36 EH 36x36 EH 45x36 EH 54x36 EH 64x36 EH 78x36 EH



#### Dimensions armoire

L=	408	561	714	1020	561	714	867	1020	1190	1428
P=	573	573	573	573	726	726	726	726	726	726



#### Dimensions intérieures tiroir

L=	296	449	602	908	449	602	755	908	1078	1316
P=	449	449	449	449	602	602	602	602	602	602

#### PE

Étagère à extraction flexible



#### PE

Étagère à extraction télescopique



#### PR

Étagère réglable



#### PF

Étagère réglable rainurée





CONFIGURE

ARMOIRE AVEC 3 TIROIRS 1X50 1X100 1X150

ART.	tiroirs		RAL	CHF
	KG			
M12A040C01001PD	100-75-50	92-96-100%	7035+7016	1082,00
M12A040C0100108	100-75-50	92-96-100%	7035	1082,00
M12A040C0100104	100-75-50	92-96-100%	5012	1136,00

H=400 mm



CONFIGURE

ARMOIRE AVEC 3 TIROIRS 2X75 1X150

ART.	tiroirs		RAL	CHF
	KG			
M12A040C01002PD	100-75-50	92-96-100%	7035+7016	1049,00
M12A040C0100208	100-75-50	92-96-100%	7035	1049,00
M12A040C0100204	100-75-50	92-96-100%	5012	1109,50

H=400 mm



CONFIGURE

ARMOIRE AVEC 4 TIROIRS 1X50 2X75 1X100

ART.	tiroirs		RAL	CHF
	KG			
M12A040C01003PD	100-75-50	92-96-100%	7035+7016	1216,00
M12A040C0100308	100-75-50	92-96-100%	7035	1216,00
M12A040C0100304	100-75-50	92-96-100%	5012	1300,00

H=400 mm



CONFIGURE

ARMOIRE AVEC 4 TIROIRS 2X75 1X150 1X200

ART.	tiroirs		RAL	CHF
	KG			
M12A060C01020PD	100-75-50	92-96-100%	7035+7016	1269,50
M12A060C0102008	100-75-50	92-96-100%	7035	1269,50
M12A060C0102004	100-75-50	92-96-100%	5012	1337,00

H=600 mm



CONFIGURE

ARMOIRE AVEC 3 TIROIRS 1X100 1X200 1X300

ART.	tiroirs		RAL	CHF
	KG			
M12A070C01029PD	100-75-50	92-96-100%	7035+7016	1215,00
M12A070C0102908	100-75-50	92-96-100%	7035	1215,00
M12A070C0102904	100-75-50	92-96-100%	5012	1247,50

H=700 mm



CONFIGURE

### ARMOIRE AVEC 5 TIROIRS 2X75 3X150

ART.	tiroirs		RAL	CHF
M12A070C01035PD	100-75-50	92-96-100%	7035+7016	1450,50
M12A070C0103508	100-75-50	92-96-100%	7035	1450,50
M12A070C0103504	100-75-50	92-96-100%	5012	1542,00

H=700 mm



CONFIGURE

### ARMOIRE AVEC ROUES ET 4 TIROIRS 2X75 1X150 1X200

ART.	tiroirs		RAL	CHF
M12R060C01020PD	100-75-50	92-96-100%	7035+7016	1602,50
M12R060C0102008	100-75-50	92-96-100%	7035	1602,50
M12R060C0102004	100-75-50	92-96-100%	5012	1669,50

H=822 mm

Roues: Caoutchouc standard Ø 125 mm  
Capacité de charge armoire : 300 kg



CONFIGURE

### ARMOIRE AVEC ROUES ET 5 TIROIRS 1X50 2X75 1X100 1X200

ART.	tiroirs		RAL	CHF
M12R060C01021PD	100-75-50	92-96-100%	7035+7016	1770,00
M12R060C0102108	100-75-50	92-96-100%	7035	1770,00
M12R060C0102104	100-75-50	92-96-100%	5012	1860,50

H=822 mm

Roues: Caoutchouc standard Ø 125 mm  
Capacité de charge armoire : 300 kg



CONFIGURE

### ARMOIRE AVEC ROUES ET 6 TIROIRS 2X50 2X75 1X150 1X200

ART.	tiroirs		RAL	CHF
M12R070C010SSPD	100-75-50	92-96-100%	7035+7016	1959,50
M12R070C010SS08	100-75-50	92-96-100%	7035	1959,50
M12R070C010SS04	100-75-50	92-96-100%	5012	2066,50

H=922 mm

Roues: Caoutchouc standard Ø 125 mm  
Capacité de charge armoire : 300 kg



DIM. INTÉRIEURES LxP



CHARGE UTILE



EXTRACTION



RAL 7035 + RAL 7016



RAL 5012



RAL 7035



**MATÉRIEL DE SÉPARATION**

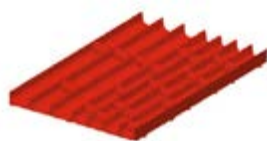

ART.	convient pour tiroir H mm	composants	CHF
FFH82050200	50/300	16 x Diviseur transversal L=36 mm 7 x Diviseur transversal L=47 mm 3 x Diviseur 3 canaux 3 x Diviseur 4 canaux	31,00



ART.	convient pour tiroir H mm	composants	CHF
FFH82050300	50/300	15 x Diviseur transversal L=47 mm 8 x Diviseur transversal L=73 mm 3 x Diviseur 2 canaux 3 x Diviseur 3 canaux	31,50



ART.	convient pour tiroir H mm	composants	CHF
FFH82050400	50/300	18 x Diviseur transversal L=73 mm 6 x Diviseur 2 canaux	25,00



ART.	convient pour tiroir H mm	composants	CHF
FFH80050800	50	2 x Diviseur transversal L=151 mm 1 x Séparateur longitudinal fissuré L=457 mm	19,00
FFH80070800	75		18,50
FFH80100800	100/125		20,50
FFH80150800	150/175		24,50
FFH80200800	200/250		31,50
FFH80300800	300		51,00



ART.	convient pour tiroir H mm	composants	CHF
FFH80050900	50	2 x Séparateur longitudinal fissuré L=457 mm 6 x Diviseur transversal L=100 mm	30,50
FFH80070900	75		28,00
FFH80100900	100/125		33,00
FFH80150900	150/175		42,50



ART.	convient pour tiroir H mm	composants	CHF
FFH84051300	50	2 x Séparateur longitudinal non fissuré L=457 mm	21,00
FFH84071300	75		19,00
FFH84101300	100/125		21,50
FFH84151300	150/175		24,50
FFH84201300	200/250		26,50



**MATÉRIEL DE SÉPARATION**

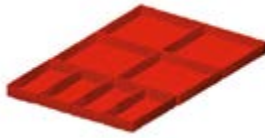

ART.	convient pour tiroir H mm	composants	CHF
FFH82051800	50	4 x Bac de rangement 150x75 mm 4 x Bac de rangement 150x150 mm	27,00
FFH82071800	75		30,00
FFH82101800	100/125		33,00



ART.	convient pour tiroir H mm	composants	CHF
FFH82051700	50	4 x Bac de rangement 75x75 mm 6 x Bac de rangement 150x75 mm 2 x Bac de rangement 150x150 mm	29,50
FFH82071700	75		32,00

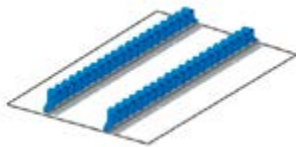

ART.	convient pour tiroir H mm	composants	CHF
FFH86051900	50/300	2 x Porte-outils multiusage	38,00





CONFIGURE

ARMOIRE AVEC 2 TIROIRS 1X100 1X200

ART.	tiroirs		RAL	CHF
	KG			
M22A040C01004PD	100-75-50	92-96-100%	7035+7016	826,00
M22A040C0100408	100-75-50	92-96-100%	7035	826,00
M22A040C0100404	100-75-50	92-96-100%	5012	866,50

H=400 mm



CONFIGURE

ARMOIRE AVEC 3 TIROIRS 1X50 1X100 1X150

ART.	tiroirs		RAL	CHF
	KG			
M22A040C01001PD	100-75-50	92-96-100%	7035+7016	953,50
M22A040C0100108	100-75-50	92-96-100%	7035	953,50
M22A040C0100104	100-75-50	92-96-100%	5012	1020,00

H=400 mm



CONFIGURE

ARMOIRE AVEC 4 TIROIRS 1X50 2X75 1X100

ART.	tiroirs		RAL	CHF
	KG			
M22A040C01003PD	100-75-50	92-96-100%	7035+7016	1072,50
M22A040C0100308	100-75-50	92-96-100%	7035	1072,50
M22A040C0100304	100-75-50	92-96-100%	5012	1175,00

H=400 mm



CONFIGURE

ARMOIRE AVEC 6 TIROIRS 1X50 2X75 2X100 1X200

ART.	tiroirs		RAL	CHF
	KG			
M22A070C01032PD	100-75-50	92-96-100%	7035+7016	1460,00
M22A070C0103208	100-75-50	92-96-100%	7035	1460,00
M22A070C0103204	100-75-50	92-96-100%	5012	1603,00

H=700 mm



CONFIGURE

ARMOIRE AVEC 4 TIROIRS 2X100 1X200 1X300

ART.	tiroirs		RAL	CHF
	KG			
M22A080C01055PD	100-75-50	92-96-100%	7035+7016	1269,50
M22A080C0105508	100-75-50	92-96-100%	7035	1269,50
M22A080C0105504	100-75-50	92-96-100%	5012	1340,50

H=800 mm



CONFIGURE

### ARMOIRE AVEC 5 TIROIRS 1X50 2X100 1X150 1X300

ART.	tiroirs		RAL	CHF
	KG			
M22A080C01054PD	100-75-50	92-96-100%	7035+7016	1397,00
M22A080C0105408	100-75-50	92-96-100%	7035	1397,00
M22A080C0105404	100-75-50	92-96-100%	5012	1494,00

H=800 mm



CONFIGURE

### ARMOIRE AVEC 4 TIROIRS 1X100 1X150 1X200 1X300

ART.	tiroirs		RAL	CHF
	KG			
M22A085C01092PD	100-75-50	92-96-100%	7035+7016	1288,50
M22A085C0109208	100-75-50	92-96-100%	7035	1288,50
M22A085C0109204	100-75-50	92-96-100%	5012	1354,50

H=850 mm



CONFIGURE

### ARMOIRE AVEC 5 TIROIRS 1X100 3X150 1X200

ART.	tiroirs		RAL	CHF
	KG			
M22A085C01088PD	100-75-50	92-96-100%	7035+7016	1416,50
M22A085C0108808	100-75-50	92-96-100%	7035	1416,50
M22A085C0108804	100-75-50	92-96-100%	5012	1509,50

H=850 mm



CONFIGURE

### ARMOIRE AVEC 6 TIROIRS 2X75 2X100 2X200

ART.	tiroirs		RAL	CHF
	KG			
M22A085C01089PD	100-75-50	92-96-100%	7035+7016	1539,50
M22A085C0108908	100-75-50	92-96-100%	7035	1539,50
M22A085C0108904	100-75-50	92-96-100%	5012	1673,50

H=850 mm



CONFIGURE

### ARMOIRE AVEC 6 TIROIRS 1X50 2X100 2X150 1X200

ART.	tiroirs		RAL	CHF
	KG			
M22A085C01091PD	100-75-50	92-96-100%	7035+7016	1548,00
M22A085C0109108	100-75-50	92-96-100%	7035	1548,00
M22A085C0109104	100-75-50	92-96-100%	5012	1672,50

H=850 mm





CONFIGURE

### ARMOIRE AVEC 7 TIROIRS 2X75 3X100 2X150

ART.	tiroirs		RAL	CHF
M22A085C01095PD	100-75-50	92-96-100%	7035+7016	1673,50
M22A085C0109508	100-75-50	92-96-100%	7035	1673,50
M22A085C0109504	100-75-50	92-96-100%	5012	1830,50

H=850 mm



CONFIGURE

### ARMOIRE AVEC 8 TIROIRS 1X50 2X75 4X100 1X150

ART.	tiroirs		RAL	CHF
M22A085C01087PD	100-75-50	92-96-100%	7035+7016	1805,50
M22A085C0108708	100-75-50	92-96-100%	7035	1805,50
M22A085C0108704	100-75-50	92-96-100%	5012	1993,50

H=850 mm



CONFIGURE

### ARMOIRE AVEC ROUES ET 4 TIROIRS 2X75 1X150 1X200

ART.	tiroirs		RAL	CHF
M22R060C01020PD	100-75-50	92-96-100%	7035+7016	1600,00
M22R060C0102008	100-75-50	92-96-100%	7035	1600,00
M22R060C0102004	100-75-50	92-96-100%	5012	1689,00

H=822 mm

Roues: Caoutchouc standard Ø 125 mm  
Capacité de charge armoire : 300 kg



CONFIGURE

### ARMOIRE AVEC ROUES ET 5 TIROIRS 1X50 2X75 1X100 1X200

ART.	tiroirs		RAL	CHF
M22R060C01021PD	100-75-50	92-96-100%	7035+7016	1731,50
M22R060C0102108	100-75-50	92-96-100%	7035	1731,50
M22R060C0102104	100-75-50	92-96-100%	5012	1852,00

H=822 mm

Roues: Caoutchouc standard Ø 125 mm  
Capacité de charge armoire : 300 kg



CONFIGURE

### ARMOIRE AVEC ROUES ET 6 TIROIRS 2X50 2X75 1X150 1X200

ART.	tiroirs		RAL	CHF
M22R070C010SSPD	100-75-50	92-96-100%	7035+7016	1818,00
M22R070C010SS08	100-75-50	92-96-100%	7035	1818,00
M22R070C010SS04	100-75-50	92-96-100%	5012	1959,50

H=922 mm

Roues: Caoutchouc standard Ø 125 mm  
Capacité de charge armoire : 300 kg



CONFIGURE

### ARMOIRE AVEC ROUES ET 5 TIROIRS 4X100 1X200

ART.	tiroirs		RAL	CHF
M22R070C010GFPD	100-75-50	92-96-100%	7035+7016	1721,00
M22R070C010GF08	100-75-50	92-96-100%	7035	1721,00
M22R070C010GF04	100-75-50	92-96-100%	5012	1829,50

H=922 mm

Roues: Caoutchouc standard Ø 125 mm  
Capacité de charge armoire : 300 kg



CONFIGURE

### ARMOIRE AVEC ROUES ET 6 TIROIRS 1X50 2X75 2X100 1X200

ART.	tiroirs		RAL	CHF
M22R070C01032PD	100-75-50	92-96-100%	7035+7016	1829,50
M22R070C0103208	100-75-50	92-96-100%	7035	1829,50
M22R070C0103204	100-75-50	92-96-100%	5012	1972,00

H=922 mm

Roues: Caoutchouc standard Ø 125 mm  
Capacité de charge armoire : 300 kg



CONFIGURE

### ARMOIRE AVEC ROUES ET 6 TIROIRS 2X75 3X100 1X150

ART.	tiroirs		RAL	CHF
M22R070C01044PD	100-75-50	92-96-100%	7035+7016	1836,00
M22R070C0104408	100-75-50	92-96-100%	7035	1836,00
M22R070C0104404	100-75-50	92-96-100%	5012	1975,00

H=922 mm

Roues: Caoutchouc standard Ø 125 mm  
Capacité de charge armoire : 300 kg



DIM. INTÉRIEURES LxP



CHARGE UTILE



EXTRACTION



RAL 7035 + RAL 7016



RAL 5012



RAL 7035



**MATÉRIEL DE SÉPARATION**



ART.	convient pour tiroir H mm	composants	CHF
FFH84050200	50/300	16 x Diviseur transversal L=36 mm 7 x Diviseur transversal L=47 mm 6 x Diviseur 3 canaux 3 x Diviseur 4 canaux	43,50

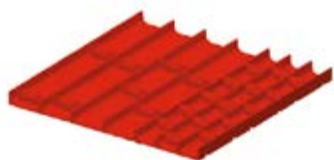

ART.	convient pour tiroir H mm	composants	CHF
FFH84050300	50/300	15 x Diviseur transversal L=47 mm 8 x Diviseur transversal L=73 mm 6 x Diviseur 2 canaux 3 x Diviseur 3 canaux	43,50



ART.	convient pour tiroir H mm	composants	CHF
FFH84050400	50/300	18 x Diviseur transversal L=73 mm 9 x Diviseur 2 canaux	41,50



ART.	convient pour tiroir H mm	composants	CHF
FFH84050800	50	2 x Séparateur longitudinal fissuré L=457 mm 3 x Diviseur transversal L=151 mm	25,50
FFH84070800	75		25,50
FFH84100800	100/125		31,50
FFH84150800	150/175		40,50
FFH84200800	200/250		59,00
FFH84300800	300		91,00



ART.	convient pour tiroir H mm	composants	CHF
FFH84050900	50	2 x Séparateur longitudinal fissuré L=457 mm 7 x Diviseur transversal L=151 mm	31,50
FFH84070900	75		30,00
FFH84100900	100/125		34,50
FFH84150900	150/175		44,00
FFH84200900	200/250		60,50



ART.	convient pour tiroir H mm	composants	CHF
FFH84051300	50	2 x Séparateur longitudinal non fissuré L=457 mm	21,00
FFH84071300	75		19,00
FFH84101300	100/125		21,50
FFH84151300	150/175		24,50
FFH84201300	200/250		26,50



## MATÉRIEL DE SÉPARATION

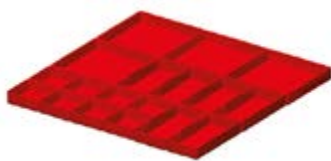

ART.	convient pour tiroir H mm	composants	CHF
FFH84051700	50	8 x Bac de rangement 75x75 mm 6 x Bac de rangement 150x75 mm 4 x Bac de rangement 150x150 mm	40,50
FFH84071700	75		44,50

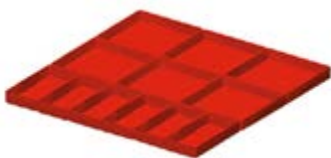

ART.	convient pour tiroir H mm	composants	CHF
FFH84051800	50	6 x Bac de rangement 150x75 mm 6 x Bac de rangement 150x150 mm	37,50
FFH84071800	75		44,50
FFH84101800	100/125		49,00

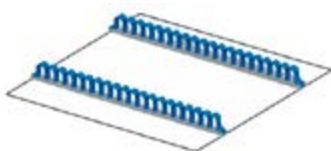

ART.	convient pour tiroir H mm	composants	CHF
FFH86051900	50/300	2 x Porte-outils multiusage	38,00





CONFIGURE

ARMOIRE AVEC 5 TIROIRS 1X50 2X100 1X150 1X200

ART.	tiroirs		RAL	CHF
M32A070C01040PD	100-75-50	92-96-100%	7035+7016	1523,00
M32A070C0104008	100-75-50	92-96-100%	7035	1523,00
M32A070C0104004	100-75-50	92-96-100%	5012	1645,00

H=700 mm



CONFIGURE

ARMOIRE AVEC 5 TIROIRS 2X75 2X100 1X250

ART.	tiroirs		RAL	CHF
M32A070C01042PD	100-75-50	92-96-100%	7035+7016	1509,50
M32A070C0104208	100-75-50	92-96-100%	7035	1509,50
M32A070C0104204	100-75-50	92-96-100%	5012	1649,00

H=700 mm



CONFIGURE

ARMOIRE AVEC 6 TIROIRS 2X75 3X100 1X150

ART.	tiroirs		RAL	CHF
M32A070C01044PD	100-75-50	92-96-100%	7035+7016	1642,50
M32A070C0104408	100-75-50	92-96-100%	7035	1642,50
M32A070C0104404	100-75-50	92-96-100%	5012	1801,50

H=700 mm



CONFIGURE

ARMOIRE AVEC 7 TIROIRS 1X50 2X75 2X100 1X150 1X200

ART.	tiroirs		RAL	CHF
M32A085C010AEPD	100-75-50	92-96-100%	7035+7016	1847,50
M32A085C010AE08	100-75-50	92-96-100%	7035	1847,50
M32A085C010AE04	100-75-50	92-96-100%	5012	2027,00

H=850 mm



CONFIGURE

ARMOIRE AVEC 7 TIROIRS 2X75 2X100 2X125 1X150

ART.	tiroirs		RAL	CHF
M32A085C010ACPD	100-75-50	92-96-100%	7035+7016	1843,00
M32A085C010AC08	100-75-50	92-96-100%	7035	1843,00
M32A085C010AC04	100-75-50	92-96-100%	5012	2023,50

H=850 mm



### ARMOIRE AVEC 8 TIROIRS 4X75 3X100 1X150

ART.	tiroirs		RAL	CHF
	KG			
M32A085C010AGPD	100-75-50	92-96-100%	7035+7016	1967,50
M32A085C010AG08	100-75-50	92-96-100%	7035	1967,50
M32A085C010AG04	100-75-50	92-96-100%	5012	2183,00

CONFIGURE

H=850 mm



### ARMOIRE AVEC 7 TIROIRS 1X50 2X75 2X100 1X200 1X300

ART.	tiroirs		RAL	CHF
	KG			
M32A100C010BNPD	100-75-50	92-96-100%	7035+7016	1916,50
M32A100C010BN08	100-75-50	92-96-100%	7035	1916,50
M32A100C010BN04	100-75-50	92-96-100%	5012	2105,00

CONFIGURE

H=1000 mm



### ARMOIRE AVEC 7 TIROIRS 2X75 1X100 3X150 1X200

ART.	tiroirs		RAL	CHF
	KG			
M32A100C010AWPD	100-75-50	92-96-100%	7035+7016	1908,50
M32A100C010AW08	100-75-50	92-96-100%	7035	1908,50
M32A100C010AW04	100-75-50	92-96-100%	5012	2070,00

CONFIGURE

H=1000 mm



### ARMOIRE AVEC 8 TIROIRS 1X50 2X75 3X100 1X150 1X250

ART.	tiroirs		RAL	CHF
	KG			
M32A100C010BQPD	100-75-50	92-96-100%	7035+7016	2055,50
M32A100C010BQ08	100-75-50	92-96-100%	7035	2055,50
M32A100C010BQ04	100-75-50	92-96-100%	5012	2270,50

CONFIGURE

H=1000 mm



DIM. INTÉRIEURES LxP



CHARGE UTILE



EXTRACTION



RAL 7035 + RAL 7016



RAL 5012



RAL 7035



CONFIGURE

ARMOIRE AVEC PORTES ET 1 TIROIR 1X75 2XPE

ART.	tiroirs / étagères extractibles		RAL	CHF
	KG			
M32A100C010BUPD	100-75-50	92-96-100%	7035+7016	1628,50
M32A100C010BU08	100-75-50	92-96-100%	7035	1628,50
M32A100C010BU04	100-75-50	92-96-100%	5012	1711,00
M32A100C010BVPD	200	100%	7035+7016	1811,50
M32A100C010BV08	200	100%	7035	1811,50
M32A100C010BV04	200	100%	5012	1894,00

H=1022 mm



CONFIGURE

ARMOIRE AVEC PORTES ET 2 TIROIRS 2X75 1XPE

ART.	tiroirs / étagères extractibles		RAL	CHF
	KG			
M32A100C010BWPD	100-75-50	92-96-100%	7035+7016	1588,50
M32A100C010BW08	100-75-50	92-96-100%	7035	1588,50
M32A100C010BW04	100-75-50	92-96-100%	5012	1673,00
M32A100C010BXPD	200	100%	7035+7016	1772,00
M32A100C010BX08	200	100%	7035	1772,00
M32A100C010BX04	200	100%	5012	1856,00

H=1022 mm



CONFIGURE

ARMOIRE AVEC PORTES ET 3 TIROIRS 3X75 1XPE

ART.	tiroirs / étagères extractibles		RAL	CHF
	KG			
M32A100C010BYPD	100-75-50	92-96-100%	7035+7016	1742,00
M32A100C010BY08	100-75-50	92-96-100%	7035	1742,00
M32A100C010BY04	100-75-50	92-96-100%	5012	1855,00
M32A100C010BZPD	200	100%	7035+7016	1986,50
M32A100C010BZ08	200	100%	7035	1986,50
M32A100C010BZ04	200	100%	5012	2099,00

H=1022 mm



CONFIGURE

ARMOIRE AVEC PORTES ET 3 TIROIRS 3X75 2XPE

ART.	tiroirs / étagères extractibles		RAL	CHF
	KG			
M32A100C010CAPD	100-75-50	92-96-100%	7035+7016	1935,00
M32A100C010CA08	100-75-50	92-96-100%	7035	1935,00
M32A100C010CA04	100-75-50	92-96-100%	5012	2074,50
M32A100C010CBPD	200	100%	7035+7016	2240,00
M32A100C010CB08	200	100%	7035	2240,00
M32A100C010CB04	200	100%	5012	2379,50

H=1022 mm



CONFIGURE

### ARMOIRE AVEC PORTES ET 4 TIROIRS 4X75

ART.	tiroirs		RAL	CHF
	KG			
M32A100C010CCPD	100-75-50	92-96-100%	7035+7016	1702,50
M32A100C010CC08	100-75-50	92-96-100%	7035	1702,50
M32A100C010CC04	100-75-50	92-96-100%	5012	1817,00
M32A100C010CDPD	200	100%	7035+7016	1946,50
M32A100C010CD08	200	100%	7035	1946,50
M32A100C010CD04	200	100%	5012	2061,00

H=1022 mm



CONFIGURE

### ARMOIRE AVEC PORTES ET 5 TIROIRS 5X75

ART.	tiroirs		RAL	CHF
	KG			
M32A100C010CEPD	100-75-50	92-96-100%	7035+7016	1855,50
M32A100C010CE08	100-75-50	92-96-100%	7035	1855,50
M32A100C010CE04	100-75-50	92-96-100%	5012	1999,00
M32A100C010CFPD	200	100%	7035+7016	2160,50
M32A100C010CF08	200	100%	7035	2160,50
M32A100C010CF04	200	100%	5012	2304,00

H=1022 mm



CONFIGURE

### ARMOIRE AVEC PORTES COULISSANTES ET 2 TIROIRS 2X75 6XPE

ART.	tiroirs / étagères extractibles		RAL	CHF
	KG			
M32D100C010GWPD	100-75-50	92-96-100%	7035+7016	3993,50
M32D100C010GW08	100-75-50	92-96-100%	7035	3993,50
M32D100C010GW04	100-75-50	92-96-100%	5012	4212,50
M32D100C010GXPD	200	100%	7035+7016	4482,00
M32D100C010GX08	200	100%	7035	4482,00
M32D100C010GX04	200	100%	5012	4700,50

H=1022 mm



CONFIGURE

### ARMOIRE AVEC PORTES COULISSANTES ET 4 TIROIRS 4X75 2XPE

ART.	tiroirs / étagères extractibles		RAL	CHF
	KG			
M32D100C010GYPD	100-75-50	92-96-100%	7035+7016	3528,50
M32D100C010GY08	100-75-50	92-96-100%	7035	3528,50
M32D100C010GY04	100-75-50	92-96-100%	5012	3697,50
M32D100C010GZPD	200	100%	7035+7016	3895,00
M32D100C010GZ08	200	100%	7035	3895,00
M32D100C010GZ04	200	100%	5012	4063,50

H=1022 mm





ARMOIRE AVEC PORTES COULISSANTES ET 6 TIROIRS 6X75 2XPE



CONFIGURE

ART.	tiroirs / étagères extractibles		RAL	CHF
M32D100C010HAPD	100-75-50	92-96-100%	7035+7016	3835,50
M32D100C010HA08	100-75-50	92-96-100%	7035	3835,50
M32D100C010HA04	100-75-50	92-96-100%	5012	4061,00
M32D100C010HBPD	200	100%	7035+7016	4323,50
M32D100C010HB08	200	100%	7035	4323,50
M32D100C010HB04	200	100%	5012	4549,50

H=1022 mm

ARMOIRE AVEC PORTES COULISSANTES ET 8 TIROIRS 8X75



CONFIGURE

ART.	tiroirs		RAL	CHF
M32D100C010HNPDP	100-75-50	92-96-100%	7035+7016	3756,00
M32D100C010HN08	100-75-50	92-96-100%	7035	3756,00
M32D100C010HN04	100-75-50	92-96-100%	5012	3985,50
M32D100C010HPPDP	200	100%	7035+7016	4244,50
M32D100C010HP08	200	100%	7035	4244,50
M32D100C010HP04	200	100%	5012	4473,50

H=1022 mm

ARMOIRE AVEC PORTES COULISSANTES ET 4 TIROIRS 4X75 4XPE



CONFIGURE

ART.	tiroirs / étagères extractibles		RAL	CHF
M32D100C010HEPD	100-75-50	92-96-100%	7035+7016	3914,50
M32D100C010HE08	100-75-50	92-96-100%	7035	3914,50
M32D100C010HE04	100-75-50	92-96-100%	5012	4136,50
M32D100C010HFPD	200	100%	7035+7016	4402,50
M32D100C010HF08	200	100%	7035	4402,50
M32D100C010HF04	200	100%	5012	4624,50

H=1022 mm

ARMOIRE AVEC PORTES COULISSANTES ET 10 TIROIRS 10X75



CONFIGURE

ART.	tiroirs		RAL	CHF
M32D100C010HJPD	100-75-50	92-96-100%	7035+7016	4062,50
M32D100C010HJ08	100-75-50	92-96-100%	7035	4062,50
M32D100C010HJ04	100-75-50	92-96-100%	5012	4349,00
M32D100C010HKPD	200	100%	7035+7016	4672,50
M32D100C010HK08	200	100%	7035	4672,50
M32D100C010HK04	200	100%	5012	4959,50

H=1022 mm



### ARMOIRE AVEC 7 TIROIRS 2XPR 2X75 1X100 3X150 1X200

ART.	tiroirs		RAL	CHF
M32A200C010FSPD	100-75-50	92-96-100%	7035+7016	2638,50
M32A200C010FS08	100-75-50	92-96-100%	7035	2638,50
M32A200C010FS04	100-75-50	92-96-100%	5012	2800,00
M32A200C010FTPD	200	100%	7035+7016	3066,00
M32A200C010FT08	200	100%	7035	3066,00
M32A200C010FT04	200	100%	5012	3227,00

H=2000 mm

CONFIGURE



### ARMOIRE AVEC PORTES ET 3 TIROIRS 2XPR 2X100 1X150 2XPE

ART.	tiroirs / étagères extractibles		RAL	CHF
M32A200C010FWPD	100-75-50	92-96-100%	7035+7016	2734,00
M32A200C010FW08	100-75-50	92-96-100%	7035	2734,00
M32A200C010FW04	100-75-50	92-96-100%	5012	2862,00
M32A200C010FXPD	200	100%	7035+7016	3039,00
M32A200C010FX08	200	100%	7035	3039,00
M32A200C010FX04	200	100%	5012	3167,00

H=2000 mm

CONFIGURE



### ARMOIRE AVEC PORTE ET 7 TIROIRS 2XPR 2X75 1X100 3X150 1X200

ART.	tiroirs		RAL	CHF
M32A200C010TAPD	100-75-50	92-96-100%	7035+7016	2907,00
M32A200C010TA08	100-75-50	92-96-100%	7035	2907,00
M32A200C010TA04	100-75-50	92-96-100%	5012	3068,00
M32A200C010TBPD	200	100%	7035+7016	3334,00
M32A200C010TB08	200	100%	7035	3334,00
M32A200C010TB04	200	100%	5012	3495,50

H=2000 mm





CONFIGURE

### ARMOIRE AVEC ROUES ET 5 TIROIRS 1X50 2X100 1X150 1X200

ART.	tiroirs		RAL	CHF
M32R070C01040PD	100-75-50	92-96-100%	7035+7016	1910,00
M32R070C0104008	100-75-50	92-96-100%	7035	1910,00
M32R070C0104004	100-75-50	92-96-100%	5012	2032,00

**H=922 mm**

Roues: Caoutchouc standard Ø 125 mm  
Capacité de charge armoire : 300 kg



CONFIGURE

### ARMOIRE AVEC ROUES ET 5 TIROIRS 2X75 2X100 1X250

ART.	tiroirs		RAL	CHF
M32R070C01042PD	100-75-50	92-96-100%	7035+7016	1897,00
M32R070C0104208	100-75-50	92-96-100%	7035	1897,00
M32R070C0104204	100-75-50	92-96-100%	5012	2036,50

**H=922 mm**

Roues: Caoutchouc standard Ø 125 mm  
Capacité de charge armoire : 300 kg



CONFIGURE

### ARMOIRE AVEC ROUES ET 6 TIROIRS 2X75 3X100 1X150

ART.	tiroirs		RAL	CHF
M32R070C01044PD	100-75-50	92-96-100%	7035+7016	2029,50
M32R070C0104408	100-75-50	92-96-100%	7035	2029,50
M32R070C0104404	100-75-50	92-96-100%	5012	2188,50

**H=922 mm**

Roues: Caoutchouc standard Ø 125 mm  
Capacité de charge armoire : 300 kg



#### TIROIR H 50 mm

Set composé de 12 diviseurs à 4 canaux et 65 diviseurs transversaux 36 mm



#### TIROIR H 75 mm

Set de prédisposition pour thermoformés



#### TIROIR H 200 mm

Set composé de 2 séparateurs longitudinaux fissurés 455 mm et 3 diviseurs transversaux 200 mm



#### TIROIR H 300 mm

Set composé d'1 séparateur longitudinal fissuré 455 mm

Outils et thermoformés non compris



DIM. INTÉRIEURES LxP



CHARGE UTILE



EXTRACTION



RAL 7035 + RAL 7016



RAL 5012



RAL 7035



**MATÉRIEL DE SÉPARATION**

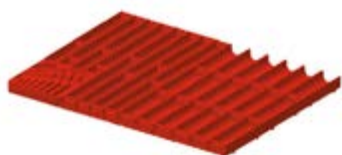

ART.	convient pour tiroir H mm	composants	CHF
FFH10051500	50/300	20 x Diviseur transversal L=36 mm 20 x Diviseur transversal L=47 mm 6 x Diviseur 3 canaux 5 x Diviseur 4 canaux 1 x Support de rangement pour clés hexagonales	61,50

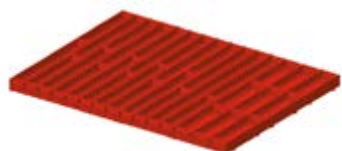

ART.	convient pour tiroir H mm	composants	CHF
FFH10051000	50/300	3 x Diviseur 3 canaux 9 x Diviseur 4 canaux 12 x Diviseur transversal L=47 mm 36 x Diviseur transversal L=36 mm	61,50



ART.	convient pour tiroir H mm	composants	CHF
FFH10051300	50/300	18 x Diviseur transversal L=47 mm 12 x Diviseur transversal L=73 mm 6 x Diviseur 2 canaux 6 x Diviseur 3 canaux	55,50



ART.	convient pour tiroir H mm	composants	CHF
FFH10052100	50/300	12 x Diviseur 4 canaux 65 x Diviseur transversal L=36 mm	91,00



ART.	convient pour tiroir H mm	composants	CHF
FFH10051600	50	12 x Bac de rangement 150x75 mm 6 x Bac de rangement 150x150 mm	49,50
FFH10071600	75		57,00
FFH10101600	100/125		66,50



ART.	convient pour tiroir H mm	composants	CHF
FFH10051800	50	16 x Bac de rangement 75x75 mm 8 x Bac de rangement 150x75 mm 4 x Bac de rangement 150x150 mm	53,50
FFH10071800	75		62,50



## MATÉRIEL DE SÉPARATION



ART.	convient pour tiroir H mm	composants	CHF
FFH10050500	50	2 x Séparateur longitudinal fissuré L=457 mm 3 x Diviseur transversal L=202 mm	27,50
FFH10070500	75		31,50
FFH10100500	100/125		33,00
FFH10150500	150/175		43,50
FFH10200500	200/250		62,00
FFH10300500	300		93,50



ART.	convient pour tiroir H mm	composants	CHF
FFH10050300	50	3 x Séparateur longitudinal fissuré L=457 mm 8 x Diviseur transversal L=151 mm	39,50
FFH10070300	75		39,50
FFH10100300	100/125		45,50
FFH10150300	150/175		57,50
FFH10200300	200/250		83,00

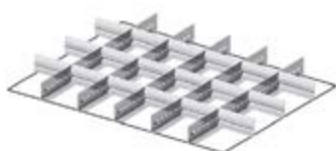

ART.	convient pour tiroir H mm	composants	CHF
FFH10052200	50	5 x Séparateur longitudinal fissuré L=457 mm 18 x Diviseur transversal L=100 mm	63,50
FFH10072200	75		63,50
FFH10102200	100/125		82,00
FFH10152200	150/175		108,00



ART.	convient pour tiroir H mm	composants	CHF
FFH84051300	50	2 x Séparateur longitudinal non fissuré L=457 mm	21,00
FFH84071300	75		19,00
FFH84101300	100/125		21,50
FFH84151300	150/175		24,50
FFH84201300	200/250		26,50





ARMOIRE AVEC 5 TIROIRS 3X100 1X150 1X300



ART.	tiroirs		RAL	CHF
M52A085C010AKPD	100-75-50	92-96-100%	7035+7016	1885,50
M52A085C010AK08	100-75-50	92-96-100%	7035	1885,50
M52A085C010AK04	100-75-50	92-96-100%	5012	2000,50
M52A085C010ALPD	200	100%	7035+7016	2190,50
M52A085C010AL08	200	100%	7035	2190,50
M52A085C010AL04	200	100%	5012	2305,50



H=850 mm

ARMOIRE AVEC 6 TIROIRS 2X75 2X100 1X150 1X250



ART.	tiroirs		RAL	CHF
M52A085C010AMPD	100-75-50	92-96-100%	7035+7016	2037,50
M52A085C010AM08	100-75-50	92-96-100%	7035	2037,50
M52A085C010AM04	100-75-50	92-96-100%	5012	2189,50
M52A085C010ANPD	200	100%	7035+7016	2403,50
M52A085C010AN08	200	100%	7035	2403,50
M52A085C010AN04	200	100%	5012	2555,50



H=850 mm

ARMOIRE AVEC 7 TIROIRS 1X50 2X75 2X100 1X150 1X200



ART.	tiroirs		RAL	CHF
M52A085C010AEPD	100-75-50	92-96-100%	7035+7016	2208,00
M52A085C010AE08	100-75-50	92-96-100%	7035	2208,00
M52A085C010AE04	100-75-50	92-96-100%	5012	2396,50
M52A085C010AFPD	200	100%	7035+7016	2574,00
M52A085C010AF08	200	100%	7035	2574,00
M52A085C010AF04	200	100%	5012	2762,50



H=850 mm Les tiroirs H=50 mm ont toujours une sortie flexible

ARMOIRE AVEC 6 TIROIRS 3X100 2X150 1X300



ART.	tiroirs		RAL	CHF
M52A100C010CQPD	100-75-50	92-96-100%	7035+7016	2161,50
M52A100C010CQ08	100-75-50	92-96-100%	7035	2161,50
M52A100C010CQ04	100-75-50	92-96-100%	5012	2298,50
M52A100C010CRPD	200	100%	7035+7016	2528,00
M52A100C010CR08	200	100%	7035	2528,00
M52A100C010CR04	200	100%	5012	2664,50



H=1000 mm



### ARMOIRE AVEC 7 TIROIRS 2X75 1X100 3X150 1X200



ART.	tiroirs		RAL	CHF
M52A100C010AWPD	100-75-50	92-96-100%	7035+7016	2319,50
M52A100C010AW08	100-75-50	92-96-100%	7035	2319,50
M52A100C010AW04	100-75-50	92-96-100%	5012	2490,50
M52A100C010BHPD	200	100%	7035+7016	2746,50
M52A100C010BH08	200	100%	7035	2746,50
M52A100C010BH04	200	100%	5012	2917,50



H=1000 mm

### ARMOIRE AVEC 8 TIROIRS 2X75 4X100 1X150 1X200



ART.	tiroirs		RAL	CHF
M52A100C010CNPD	100-75-50	92-96-100%	7035+7016	2489,50
M52A100C010CN08	100-75-50	92-96-100%	7035	2489,50
M52A100C010CN04	100-75-50	92-96-100%	5012	2695,00
M52A100C010CPPD	200	100%	7035+7016	2977,50
M52A100C010CP08	200	100%	7035	2977,50
M52A100C010CP04	200	100%	5012	3183,00



H=1000 mm

### ARMOIRE AVEC 9 TIROIRS 2X75 2X100 1X150 3X200 1X300



ART.	tiroirs		RAL	CHF
M52A150C010FLPD	100-75-50	92-96-100%	7035+7016	3046,50
M52A150C010FL08	100-75-50	92-96-100%	7035	3046,50
M52A150C010FL04	100-75-50	92-96-100%	5012	3256,50
M52A150C010FMPD	200	100%	7035+7016	3595,50
M52A150C010FM08	200	100%	7035	3595,50
M52A150C010FM04	200	100%	5012	3806,00



H=1500 mm

### ARMOIRE AVEC 10 TIROIRS 2X75 3X100 1X150 4X200



ART.	tiroirs		RAL	CHF
M52A150C010FNPD	100-75-50	92-96-100%	7035+7016	3231,00
M52A150C010FN08	100-75-50	92-96-100%	7035	3231,00
M52A150C010FN04	100-75-50	92-96-100%	5012	3470,00
M52A150C010FPPD	200	100%	7035+7016	3841,50
M52A150C010FP08	200	100%	7035	3841,50
M52A150C010FP04	200	100%	5012	4080,00



H=1500 mm





CONFIGURE

ARMOIRE AVEC 11 TIROIRS 2X75 4X100 3X150 2X200

ART.	tiroirs		RAL	CHF
M52A150C010FQPD	100-75-50	92-96-100%	7035+7016	3411,50
M52A150C010FQ08	100-75-50	92-96-100%	7035	3411,50
M52A150C010FQ04	100-75-50	92-96-100%	5012	3679,00
M52A150C010FRPD	200	100%	7035+7016	4082,50
M52A150C010FR08	200	100%	7035	4082,50
M52A150C010FR04	200	100%	5012	4350,50

H=1500 mm



CONFIGURE

ARMOIRE AVEC 7 TIROIRS 2XPR 2X75 1X100 3X150 1X200

ART.	tiroirs		RAL	CHF
M52A200C010FSPD	100-75-50	92-96-100%	7035+7016	3115,00
M52A200C010FS08	100-75-50	92-96-100%	7035	3115,00
M52A200C010FS04	100-75-50	92-96-100%	5012	3287,00
M52A200C010FTPD	200	100%	7035+7016	3542,00
M52A200C010FT08	200	100%	7035	3542,00
M52A200C010FT04	200	100%	5012	3714,00

H=2000 mm



CONFIGURE

ARMOIRE AVEC PORTES ET 3 TIROIRS 2XPR 2X100 1X150 2XPE

ART.	tiroirs / étagères extractibles		RAL	CHF
M52A200C010FWPD	100-75-50	92-96-100%	7035+7016	3133,50
M52A200C010FW08	100-75-50	92-96-100%	7035	3133,50
M52A200C010FW04	100-75-50	92-96-100%	5012	3257,00
M52A200C010FXPD	200	100%	7035+7016	3438,50
M52A200C010FX08	200	100%	7035	3438,50
M52A200C010FX04	200	100%	5012	3562,50

H=2000 mm



### ARMOIRE AVEC PORTES ET 7 TIROIRS 2XPR 2X75 1X100 3X150 1X200

ART.	tiroirs		RAL	CHF
M52A200C010TAPD	100-75-50	92-96-100%	7035+7016	3461,00
M52A200C010TA08	100-75-50	92-96-100%	7035	3461,00
M52A200C010TA04	100-75-50	92-96-100%	5012	3633,00
M52A200C010TBPD	200	100%	7035+7016	3888,00
M52A200C010TB08	200	100%	7035	3888,00
M52A200C010TB04	200	100%	5012	4060,00

H=2000 mm



### ARMOIRE AVEC ROUES ET 4 TIROIRS 1X100 2X150 1X200

ART.	tiroirs		RAL	CHF
M52R070C01049PD	100-75-50	92-96-100%	7035+7016	2151,50
M52R070C0104908	100-75-50	92-96-100%	7035	2151,50
M52R070C0104904	100-75-50	92-96-100%	5012	2239,50

H=922 mm

Roues: Caoutchouc élastique Ø 125 mm  
Capacité de charge armoire : 750 kg

CONFIGURE



### ARMOIRE AVEC ROUES ET 5 TIROIRS 2X75 1X100 1X150 1X200

ART.	tiroirs		RAL	CHF
M52R070C01031PD	100-75-50	92-96-100%	7035+7016	2294,50
M52R070C0103108	100-75-50	92-96-100%	7035	2294,50
M52R070C0103104	100-75-50	92-96-100%	5012	2423,00

H=922 mm

Roues: Caoutchouc élastique Ø 125 mm  
Capacité de charge armoire : 750 kg

CONFIGURE



### ARMOIRE AVEC ROUES ET 6 TIROIRS 2X75 3X100 1X150

ART.	tiroirs		RAL	CHF
M52R070C01044PD	100-75-50	92-96-100%	7035+7016	2469,00
M52R070C0104408	100-75-50	92-96-100%	7035	2469,00
M52R070C0104404	100-75-50	92-96-100%	5012	2630,00

H=922 mm

Roues: Caoutchouc élastique Ø 125 mm  
Capacité de charge armoire : 750 kg

CONFIGURE





**MATÉRIEL DE SÉPARATION**



ART.	convient pour tiroir H mm	composants	CHF
FFH40051200	50/300	15 x Diviseur transversal L=36 mm 10 x Diviseur transversal L=47 mm 6 x Diviseur transversal L=73 mm 6 x Diviseur 2 canaux 6 x Diviseur 3 canaux 6 x Diviseur 4 canaux	76,00



ART.	convient pour tiroir H mm	composants	CHF
FFH40051500	50/300	30 x Diviseur transversal L=36 mm 10 x Diviseur transversal L=47 mm 6 x Diviseur 3 canaux 12 x Diviseur 4 canaux	81,00



ART.	convient pour tiroir H mm	composants	CHF
FFH40051100	50	18 x Bac de rangement 150x150 mm	71,50
FFH40071100	75		81,50
FFH40101100	100/125		92,00



ART.	convient pour tiroir H mm	composants	CHF
FFH40051300	50	12 x Bac de rangement 150x75 mm 12 x Bac de rangement 150x150 mm	69,00
FFH40071300	75		85,00
FFH40101300	100/125		98,00



ART.	convient pour tiroir H mm	composants	CHF
FFH40051600	50	20 x Bac de rangement 75x75 mm 14 x Bac de rangement 150x75 mm 6 x Bac de rangement 150x150 mm	82,50
FFH40071600	75		94,00



ART.	convient pour tiroir H mm	composants	CHF
FFH40050300	50	5 x Séparateur longitudinal fissuré L=457 mm 12 x Diviseur transversal L=151 mm	59,50
FFH40070300	75		55,00
FFH40100300	100/125		66,00
FFH40150300	150/175		86,00
FFH40200300	200/250		134,50



## MATÉRIEL DE SÉPARATION



ART.	convient pour tiroir H mm	composants	CHF
FFH40050500	50	4 x Séparateur longitudinal fissuré L=457 mm 2 x Diviseur transversal L=151 mm 3 x Diviseur transversal L=202 mm	46,50
FFH40070500	75		46,50
FFH40100500	100/125		56,50
FFH40150500	150/175		78,00
FFH40200500	200/250		114,00



ART.	convient pour tiroir H mm	composants	CHF
FFH40052000	50	2 x Séparateur longitudinal fissuré L=457 mm 2 x Diviseur transversal L=304 mm	27,50
FFH40072000	75		26,50
FFH40102000	100/125		31,00
FFH40152000	150/175		39,00
FFH40202000	200/250		53,00
FFH40302000	300		94,00



ART.	convient pour tiroir H mm	composants	CHF
FFH40050600	50	7 x Séparateur longitudinal fissuré L=457 mm 12 x Diviseur transversal L=100 mm 2 x Diviseur transversal L=151 mm	75,50
FFH40070600	75		74,50
FFH40100600	100/125		95,50





CONFIGURE

ARMOIRE AVEC 1 TIROIR 1X100

ART.	tiroirs		RAL	CHF
M23A020C01005PD	100-75-50	92-96-100%	7035+7016	517,50
M23A020C0100508	100-75-50	92-96-100%	7035	517,50
M23A020C0100504	100-75-50	92-96-100%	5012	539,00

H=200 mm



CONFIGURE

ARMOIRE AVEC 1 TIROIR 1X200

ART.	tiroirs		RAL	CHF
M23A030C01006PD	100-75-50	92-96-100%	7035+7016	559,00
M23A030C0100608	100-75-50	92-96-100%	7035	559,00
M23A030C0100604	100-75-50	92-96-100%	5012	567,50

H=300 mm



CONFIGURE

ARMOIRE AVEC 3 TIROIRS 1X50 1X100 1X150

ART.	tiroirs		RAL	CHF
M23A040C01001PD	100-75-50	92-96-100%	7035+7016	905,00
M23A040C0100108	100-75-50	92-96-100%	7035	975,00
M23A040C0100104	100-75-50	92-96-100%	5012	1037,00

H=400 mm



CONFIGURE

ARMOIRE AVEC 3 TIROIRS 2X75 1X150

ART.	tiroirs		RAL	CHF
M23A040C01002PD	100-75-50	92-96-100%	7035+7016	964,00
M23A040C0100208	100-75-50	92-96-100%	7035	964,00
M23A040C0100204	100-75-50	92-96-100%	5012	1022,50

H=400 mm



CONFIGURE

ARMOIRE AVEC 4 TIROIRS 2X75 1X150 1X200

ART.	tiroirs		RAL	CHF
M23A060C01020PD	100-75-50	92-96-100%	7035+7016	1167,00
M23A060C0102008	100-75-50	92-96-100%	7035	1167,00
M23A060C0102004	100-75-50	92-96-100%	5012	1232,50

H=600 mm



CONFIGURE

### ARMOIRE AVEC 5 TIROIRS 1X50 2X75 1X100 1X200

ART.	tiroirs		RAL	CHF
M23A060C01021PD	100-75-50	92-96-100%	7035+7016	1292,50
M23A060C0102108	100-75-50	92-96-100%	7035	1292,50
M23A060C0102104	100-75-50	92-96-100%	5012	1388,00

H=600 mm



CONFIGURE

### ARMOIRE AVEC 5 TIROIRS 2X75 1X100 1X150 1X200

ART.	tiroirs		RAL	CHF
M23A070C01031PD	100-75-50	92-96-100%	7035+7016	1336,50
M23A070C0103108	100-75-50	92-96-100%	7035	1336,50
M23A070C0103104	100-75-50	92-96-100%	5012	1423,50

H=700 mm



CONFIGURE

### ARMOIRE AVEC 4 TIROIRS 1X100 2X150 1X200

ART.	tiroirs		RAL	CHF
M23A070C01049PD	100-75-50	92-96-100%	7035+7016	1221,00
M23A070C0104908	100-75-50	92-96-100%	7035	1221,00
M23A070C0104904	100-75-50	92-96-100%	5012	1283,00

H=700 mm



CONFIGURE

### ARMOIRE AVEC 6 TIROIRS 1X50 2X75 2X100 1X200

ART.	tiroirs		RAL	CHF
M23A070C01032PD	100-75-50	92-96-100%	7035+7016	1462,00
M23A070C0103208	100-75-50	92-96-100%	7035	1462,00
M23A070C0103204	100-75-50	92-96-100%	5012	1578,50

H=700 mm



CONFIGURE

### ARMOIRE AVEC 4 TIROIRS 2X100 1X200 1X300

ART.	tiroirs		RAL	CHF
M23A080C01055PD	100-75-50	92-96-100%	7035+7016	1266,00
M23A080C0105508	100-75-50	92-96-100%	7035	1266,00
M23A080C0105504	100-75-50	92-96-100%	5012	1331,00

H=800 mm





CONFIGURE

### ARMOIRE AVEC 5 TIROIRS 1X50 2X100 1X150 1X300

ART.	tiroirs		RAL	CHF
M23A080C01054PD	100-75-50	92-96-100%	7035+7016	1377,00
M23A080C0105408	100-75-50	92-96-100%	7035	1377,00
M23A080C0105404	100-75-50	92-96-100%	5012	1475,50

H=800 mm



CONFIGURE

### ARMOIRE AVEC 6 TIROIRS 2X75 2X100 1X150 1X200

ART.	tiroirs		RAL	CHF
M23A080C01056PD	100-75-50	92-96-100%	7035+7016	1502,00
M23A080C0105608	100-75-50	92-96-100%	7035	1502,00
M23A080C0105604	100-75-50	92-96-100%	5012	1610,50

H=800 mm



CONFIGURE

### ARMOIRE AVEC 7 TIROIRS 1X50 2X75 2X100 2X150

ART.	tiroirs		RAL	CHF
M23A080C01066PD	100-75-50	92-96-100%	7035+7016	1613,00
M23A080C0106608	100-75-50	92-96-100%	7035	1613,00
M23A080C0106604	100-75-50	92-96-100%	5012	1754,50

H=800 mm



CONFIGURE

### ARMOIRE AVEC 7 TIROIRS 2X75 4X100 1X150

ART.	tiroirs		RAL	CHF
M23A080C01065PD	100-75-50	92-96-100%	7035+7016	1624,50
M23A080C0106508	100-75-50	92-96-100%	7035	1624,50
M23A080C0106504	100-75-50	92-96-100%	5012	1767,50

H=800 mm



CONFIGURE

### ARMOIRE AVEC PORTE ET 1 TIROIR 1X75 1XPR 1XPE

ART.	tiroirs / étagères extractibles		RAL	CHF
M23A080C01069PD	100-75-50	92-96-100%	7035+7016	1245,50
M23A080C0106908	100-75-50	92-96-100%	7035	1245,50
M23A080C0106904	100-75-50	92-96-100%	5012	1288,00

H=800 mm



CONFIGURE

### ARMOIRE AVEC 4 TIROIRS 3X150 1X300

ART.	tiroirs		RAL	CHF
M23A085C010AQPDP	100-75-50	92-96-100%	7035+7016	1279,50
M23A085C010AQ08	100-75-50	92-96-100%	7035	1279,50
M23A085C010AQ04	100-75-50	92-96-100%	5012	1343,50

H=850 mm



CONFIGURE

### ARMOIRE AVEC 5 TIROIRS 1X50 2X100 1X200 1X300

ART.	tiroirs		RAL	CHF
M23A085C01093PDP	100-75-50	92-96-100%	7035+7016	1420,00
M23A085C0109308	100-75-50	92-96-100%	7035	1420,00
M23A085C0109304	100-75-50	92-96-100%	5012	1509,50

H=850 mm



CONFIGURE

### ARMOIRE AVEC 5 TIROIRS 2X100 1X150 2X200

ART.	tiroirs		RAL	CHF
M23A085C01090PDP	100-75-50	92-96-100%	7035+7016	1298,50
M23A085C0109008	100-75-50	92-96-100%	7035	1429,50
M23A085C0109004	100-75-50	92-96-100%	5012	1504,50

H=850 mm



CONFIGURE

### ARMOIRE AVEC 6 TIROIRS 1X75 3X100 1X125 1X250

ART.	tiroirs		RAL	CHF
M23A085C01094PDP	100-75-50	92-96-100%	7035+7016	1542,00
M23A085C0109408	100-75-50	92-96-100%	7035	1542,00
M23A085C0109404	100-75-50	92-96-100%	5012	1655,00

H=850 mm



CONFIGURE

### ARMOIRE AVEC 6 TIROIRS 1X50 2X100 2X150 1X200

ART.	tiroirs		RAL	CHF
M23A085C01091PDP	100-75-50	92-96-100%	7035+7016	1540,50
M23A085C0109108	100-75-50	92-96-100%	7035	1540,50
M23A085C0109104	100-75-50	92-96-100%	5012	1648,50

H=850 mm





CONFIGURE

### ARMOIRE AVEC 7 TIROIRS 1X50 2X75 2X100 1X150 1X200

ART.	tiroirs		RAL	CHF
M23A085C010AEPD	100-75-50	92-96-100%	7035+7016	1655,50
M23A085C010AE08	100-75-50	92-96-100%	7035	1655,50
M23A085C010AE04	100-75-50	92-96-100%	5012	1789,00

H=850 mm



CONFIGURE

### ARMOIRE AVEC 7 TIROIRS 2X75 3X100 2X150

ART.	tiroirs		RAL	CHF
M23A085C01095PD	100-75-50	92-96-100%	7035+7016	1652,00
M23A085C0109508	100-75-50	92-96-100%	7035	1652,00
M23A085C0109504	100-75-50	92-96-100%	5012	1791,00

H=850 mm



CONFIGURE

### ARMOIRE AVEC 8 TIROIRS 1X50 2X75 4X100 1X150

ART.	tiroirs		RAL	CHF
M23A085C01087PD	100-75-50	92-96-100%	7035+7016	1777,50
M23A085C0108708	100-75-50	92-96-100%	7035	1777,50
M23A085C0108704	100-75-50	92-96-100%	5012	1946,00

H=850 mm



CONFIGURE

### ARMOIRE AVEC ROUES ET 4 TIROIRS 2X75 1X150 1X200

ART.	tiroirs		RAL	CHF
M23R060C01020PD	100-75-50	92-96-100%	7035+7016	1537,00
M23R060C0102008	100-75-50	92-96-100%	7035	1537,00
M23R060C0102004	100-75-50	92-96-100%	5012	1603,50

H=822 mm

Roues: Caoutchouc standard Ø 125 mm  
Capacité de charge armoire : 300 kg



CONFIGURE

### ARMOIRE AVEC ROUES ET 5 TIROIRS 1X50 2X75 1X100 1X200

ART.	tiroirs		RAL	CHF
M23R060C01021PD	100-75-50	92-96-100%	7035+7016	1663,50
M23R060C0102108	100-75-50	92-96-100%	7035	1663,50
M23R060C0102104	100-75-50	92-96-100%	5012	1758,00

H=822 mm

Roues: Caoutchouc standard Ø 125 mm  
Capacité de charge armoire : 300 kg



CONFIGURE

### ARMOIRE AVEC ROUES ET 6 TIROIRS 4X75 2X100

ART.	tiroirs		RAL	CHF
M23R060C01022PD	100-75-50	92-96-100%	7035+7016	1775,00
M23R060C0102208	100-75-50	92-96-100%	7035	1775,00
M23R060C0102204	100-75-50	92-96-100%	5012	1900,50

H=822 mm

Roues: Caoutchouc standard Ø 125 mm  
Capacité de charge armoire : 300 kg



CONFIGURE

### ARMOIRE AVEC ROUES ET 5 TIROIRS 2X75 1X100 1X150 1X200

ART.	tiroirs		RAL	CHF
M23R070C01031PD	100-75-50	92-96-100%	7035+7016	1706,00
M23R070C0103108	100-75-50	92-96-100%	7035	1706,00
M23R070C0103104	100-75-50	92-96-100%	5012	1793,00

H=922 mm

Roues: Caoutchouc standard Ø 125 mm  
Capacité de charge armoire : 300 kg



CONFIGURE

### ARMOIRE AVEC ROUES ET 6 TIROIRS 1X50 2X75 2X100 1X200

ART.	tiroirs		RAL	CHF
M23R070C01032PD	100-75-50	92-96-100%	7035+7016	1831,50
M23R070C0103208	100-75-50	92-96-100%	7035	1831,50
M23R070C0103204	100-75-50	92-96-100%	5012	1948,50

H=922 mm

Roues: Caoutchouc standard Ø 125 mm  
Capacité de charge armoire : 300 kg



CONFIGURE

### ARMOIRE AVEC ROUES ET 5 TIROIRS 1X50 2X100 1X150 1X300

ART.	tiroirs		RAL	CHF
M23R080C01054PD	100-75-50	92-96-100%	7035+7016	1754,50
M23R080C0105408	100-75-50	92-96-100%	7035	1754,50
M23R080C0105404	100-75-50	92-96-100%	5012	1853,00

H=1022 mm

Roues: Caoutchouc standard Ø 125 mm  
Capacité de charge armoire : 300 kg



CONFIGURE

### ARMOIRE AVEC ROUES ET 5 TIROIRS 3X100 2X200

ART.	tiroirs		RAL	CHF
M23R080C01063PD	100-75-50	92-96-100%	7035+7016	1779,00
M23R080C0106308	100-75-50	92-96-100%	7035	1779,00
M23R080C0106304	100-75-50	92-96-100%	5012	1859,00

H=1022 mm

Roues: Caoutchouc standard Ø 125 mm  
Capacité de charge armoire : 300 kg





CONFIGURE

### ARMOIRE AVEC ROUES ET 7 TIROIRS 2X75 4X100 1X150

ART.	tiroirs		RAL	CHF
M23R080C01065PD	100-75-50	92-96-100%	7035+7016	2001,50
M23R080C0106508	100-75-50	92-96-100%	7035	2001,50
M23R080C0106504	100-75-50	92-96-100%	5012	2145,00

**H=1022 mm**

Roues: Caoutchouc standard Ø 125 mm  
Capacité de charge armoire : 300 kg



CONFIGURE

### ARMOIRE AVEC ROUES ET 7 TIROIRS 1X50 2X75 2X100 2X150

ART.	tiroirs		RAL	CHF
M23R080C01066PD	100-75-50	92-96-100%	7035+7016	1991,00
M23R080C0106608	100-75-50	92-96-100%	7035	1991,00
M23R080C0106604	100-75-50	92-96-100%	5012	2132,50

**H=1022 mm**

Roues: Caoutchouc standard Ø 125 mm  
Capacité de charge armoire : 300 kg





DIM. INTÉRIEURES L x P



CHARGE UTILE



EXTRACTION



RAL 7035 + RAL 7016



RAL 5012



RAL 7035



**MATÉRIEL DE SÉPARATION**



ART.	convient pour tiroir H mm	composants	CHF
FFH86050100	50/300	50 x Diviseur transversal L=36 mm 12 x Diviseur 4 canaux	53,00

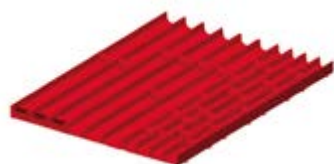

ART.	convient pour tiroir H mm	composants	CHF
FFH86050200	50/300	4 x Diviseur 4 canaux 8 x Diviseur 3 canaux 20 x Diviseur transversal L=36 mm 10 x Diviseur transversal L=47 mm	65,00

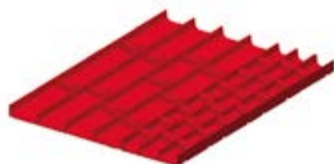

ART.	convient pour tiroir H mm	composants	CHF
FFH86050300	50/300	4 x Diviseur 3 canaux 8 x Diviseur 2 canaux 20 x Diviseur transversal L=47 mm 10 x Diviseur transversal L=73 mm	62,50



ART.	convient pour tiroir H mm	composants	CHF
FFH86051600	50	16 x Bac de rangement avec diviseur fixe 75x75 mm	56,00
FFH86071600	75	16 x Bac de rangement 75x75 mm 4 x Bac de rangement 150x75 mm 2 x Bac de rangement 150x150 mm	59,50

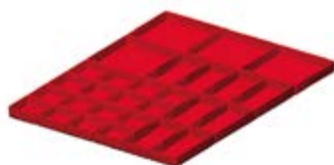

ART.	convient pour tiroir H mm	composants	CHF
FFH86051700	50	16 x Bac de rangement 75x75 mm	53,50
FFH86071700	75	8 x Bac de rangement 150x75 mm 4 x Bac de rangement 150x150 mm	59,50



ART.	convient pour tiroir H mm	composants	CHF
FFH86051800	50	12 x Bac de rangement 150x75 mm	48,00
FFH86071800	75	6 x Bac de rangement 150x150 mm	54,00
FFH86101800	100/125		60,00



## MATÉRIEL DE SÉPARATION



ART.	convient pour tiroir H mm	composants	CHF
FFH86050700	50	1 x Séparateur longitudinal fissuré L=610 mm 1 x Diviseur transversal L=202 mm 1 x Diviseur transversal L=253 mm	21,00
FFH86070700	75		17,00
FFH86100700	100/125		18,00
FFH86150700	150/175		22,00
FFH86200700	200/250		34,50
FFH86300700	300		68,50



ART.	convient pour tiroir H mm	composants	CHF
FFH86050800	50	2 x Séparateur longitudinal fissuré L=610 mm 3 x Diviseur transversal L=151 mm	28,50
FFH86070800	75		20,50
FFH86100800	100/125		23,00
FFH86150800	150/175		30,00
FFH86200800	200/250		52,00
FFH86300800	300		104,00



ART.	convient pour tiroir H mm	composants	CHF
FFH86050900	50	2 x Séparateur longitudinal fissuré L=610 mm 10 x Diviseur transversal L=151 mm	36,00
FFH86070900	75		28,00
FFH86100900	100/125		32,00
FFH86150900	150/175		46,00
FFH86200900	200/250		69,00



ART.	convient pour tiroir H mm	composants	CHF
FFH86051000	50	3 x Séparateur longitudinal fissuré L=610 mm 6 x Diviseur transversal L=100 mm 2 x Diviseur transversal L=151 mm	40,50
FFH86071000	75		28,50
FFH86101000	100/125		36,00
FFH86151000	150/175		50,50

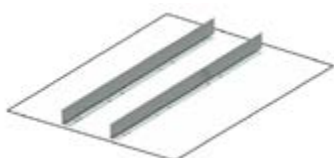

ART.	convient pour tiroir H mm	composants	CHF
FFH86051300	50	2 x Séparateur longitudinal non fissuré L=610 mm	22,00
FFH86071300	75		21,00
FFH86101300	100/125		23,00
FFH86151300	150/175		26,50
FFH86201300	200/250		31,50
FFH86301300	300		40,50

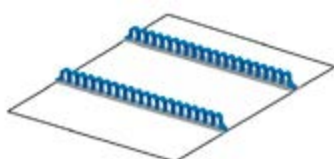

ART.	convient pour tiroir H mm	composants	CHF
FFH86051900	50/300	2 x Porte-outils multiusage	38,00





ARMOIRE AVEC 4 TIROIRS 1X100 2X150 1X300



ART.	tiroirs		RAL	CHF
	KG			
M33A080C01072PD	100-75-50	92-96-100%	7035+7016	1474,00
M33A080C0107208	100-75-50	92-96-100%	7035	1474,00
M33A080C0107204	100-75-50	92-96-100%	5012	1563,50

H=800 mm

CONFIGURE

ARMOIRE AVEC 6 TIROIRS 2X75 2X100 1X150 1X200



ART.	tiroirs		RAL	CHF
	KG			
M33A080C01056PD	100-75-50	92-96-100%	7035+7016	1763,00
M33A080C0105608	100-75-50	92-96-100%	7035	1763,00
M33A080C0105604	100-75-50	92-96-100%	5012	1903,50

H=800 mm

CONFIGURE

ARMOIRE AVEC 4 TIROIRS 1X100 1X150 1X200 1X300



ART.	tiroirs		RAL	CHF
	KG			
M33A085C01092PD	100-75-50	92-96-100%	7035+7016	1431,50
M33A085C0109208	100-75-50	92-96-100%	7035	1431,50
M33A085C0109204	100-75-50	92-96-100%	5012	1528,50
M33A085C010ASPD	200	100%	7035+7016	1676,00
M33A085C010AS08	200	100%	7035	1676,00
M33A085C010AS04	200	100%	5012	1772,50

H=850 mm

CONFIGURE

ARMOIRE AVEC 5 TIROIRS 1X50 2X100 1X200 1X300



ART.	tiroirs		RAL	CHF
	KG			
M33A085C01093PD	100-75-50	92-96-100%	7035+7016	1574,50
M33A085C0109308	100-75-50	92-96-100%	7035	1574,50
M33A085C0109304	100-75-50	92-96-100%	5012	1703,50
M33A085C010ATPD	200	100%	7035+7016	1818,50
M33A085C010AT08	200	100%	7035	1818,50
M33A085C010AT04	200	100%	5012	1948,00

H=850 mm Les tiroirs H=50 mm ont toujours une sortie flexible

CONFIGURE



CONFIGURE

### ARMOIRE AVEC 5 TIROIRS 1X100 3X150 1X200

ART.	tiroirs		RAL	CHF
	KG			
M33A085C01088PD	100-75-50	92-96-100%	7035+7016	1577,50
M33A085C0108808	100-75-50	92-96-100%	7035	1577,50
M33A085C0108804	100-75-50	92-96-100%	5012	1684,00
M33A085C010APPD	200	100%	7035+7016	1882,50
M33A085C010AP08	200	100%	7035	1882,50
M33A085C010AP04	200	100%	5012	1989,50

H=850 mm



CONFIGURE

### ARMOIRE AVEC 7 TIROIRS 1X50 2X75 2X100 1X150 1X200

ART.	tiroirs		RAL	CHF
	KG			
M33A085C010AEPD	100-75-50	92-96-100%	7035+7016	1862,00
M33A085C010AE08	100-75-50	92-96-100%	7035	1862,00
M33A085C010AE04	100-75-50	92-96-100%	5012	2029,50
M33A085C010AFPD	200	100%	7035+7016	2228,00
M33A085C010AF08	200	100%	7035	2228,00
M33A085C010AF04	200	100%	5012	2395,50

H=850 mm Les tiroirs H=50 mm ont toujours une sortie flexible



CONFIGURE

### ARMOIRE AVEC 7 TIROIRS 2X75 3X100 2X150

ART.	tiroirs		RAL	CHF
	KG			
M33A085C01095PD	100-75-50	92-96-100%	7035+7016	1858,50
M33A085C0109508	100-75-50	92-96-100%	7035	1858,50
M33A085C0109504	100-75-50	92-96-100%	5012	2015,50
M33A085C010AUPD	200	100%	7035+7016	2285,50
M33A085C010AU08	200	100%	7035	2285,50
M33A085C010AU04	200	100%	5012	2442,50

H=850 mm



CONFIGURE

### ARMOIRE AVEC 8 TIROIRS 1X50 2X75 4X100 1X150

ART.	tiroirs		RAL	CHF
	KG			
M33A085C01087PD	100-75-50	92-96-100%	7035+7016	2001,00
M33A085C0108708	100-75-50	92-96-100%	7035	2001,00
M33A085C0108704	100-75-50	92-96-100%	5012	2190,50
M33A085C010AVPD	200	100%	7035+7016	2428,50
M33A085C010AV08	200	100%	7035	2428,50
M33A085C010AV04	200	100%	5012	2618,00

H=850 mm Les tiroirs H=50 mm ont toujours une sortie flexible





CONFIGURE

### ARMOIRE AVEC 6 TIROIRS 1X50 3X150 2X200

ART.	tiroirs		RAL	CHF
	KG			
M33A100C010CZPD	100-75-50	92-96-100%	7035+7016	1831,00
M33A100C010CZ08	100-75-50	92-96-100%	7035	1831,00
M33A100C010CZ04	100-75-50	92-96-100%	5012	1968,00
M33A100C010DAPD	200	100%	7035+7016	2136,00
M33A100C010DA08	200	100%	7035	2136,00
M33A100C010DA04	200	100%	5012	2273,00

**H=1000 mm** Les tiroirs H=50 mm ont toujours une sortie flexible



CONFIGURE

### ARMOIRE AVEC 6 TIROIRS 1X100 4X150 1X200

ART.	tiroirs		RAL	CHF
	KG			
M33A100C010DBPD	100-75-50	92-96-100%	7035+7016	1828,00
M33A100C010DB08	100-75-50	92-96-100%	7035	1828,00
M33A100C010DB04	100-75-50	92-96-100%	5012	1953,50
M33A100C010DCPD	200	100%	7035+7016	2194,50
M33A100C010DC08	200	100%	7035	2194,50
M33A100C010DC04	200	100%	5012	2320,00

**H=1000 mm**



CONFIGURE

### ARMOIRE AVEC 7 TIROIRS 1X50 2X75 2X100 1X200 1X300

ART.	tiroirs		RAL	CHF
	KG			
M33A100C010BNPD	100-75-50	92-96-100%	7035+7016	1967,50
M33A100C010BN08	100-75-50	92-96-100%	7035	1967,50
M33A100C010BN04	100-75-50	92-96-100%	5012	2143,50
M33A100C010BPPD	200	100%	7035+7016	2333,50
M33A100C010BP08	200	100%	7035	2333,50
M33A100C010BP04	200	100%	5012	2509,50

**H=1000 mm** Les tiroirs H=50 mm ont toujours une sortie flexible



CONFIGURE

### ARMOIRE AVEC 7 TIROIRS 2X75 1X100 3X150 1X200

ART.	tiroirs		RAL	CHF
	KG			
M33A100C010AWPD	100-75-50	92-96-100%	7035+7016	1969,50
M33A100C010AW08	100-75-50	92-96-100%	7035	1969,50
M33A100C010AW04	100-75-50	92-96-100%	5012	2124,00
M33A100C010BHPD	200	100%	7035+7016	2397,00
M33A100C010BH08	200	100%	7035	2397,00
M33A100C010BH04	200	100%	5012	2551,00

**H=1000 mm**



CONFIGURE

### ARMOIRE AVEC 8 TIROIRS 1X50 2X75 2X100 2X150 1X200

ART.	tiroirs		RAL	CHF
M33A100C010CUPD	100-75-50	92-96-100%	7035+7016	2112,50
M33A100C010CU08	100-75-50	92-96-100%	7035	2112,50
M33A100C010CU04	100-75-50	92-96-100%	5012	2299,00
M33A100C010CVPD	200	100%	7035+7016	2539,50
M33A100C010CV08	200	100%	7035	2539,50
M33A100C010CV04	200	100%	5012	2726,50

H=1000 mm Les tiroirs H=50 mm ont toujours une sortie flexible



CONFIGURE

### ARMOIRE AVEC 8 TIROIRS 2X75 3X100 3X150

ART.	tiroirs		RAL	CHF
M33A100C010DDPD	100-75-50	92-96-100%	7035+7016	2109,50
M33A100C010DD08	100-75-50	92-96-100%	7035	2109,50
M33A100C010DD04	100-75-50	92-96-100%	5012	2285,00
M33A100C010DEPD	200	100%	7035+7016	2598,00
M33A100C010DE08	200	100%	7035	2598,00
M33A100C010DE04	200	100%	5012	2773,00

H=1000 mm



CONFIGURE

### ARMOIRE AVEC 9 TIROIRS 9X100

ART.	tiroirs		RAL	CHF
M33A100C010BLPD	100-75-50	92-96-100%	7035+7016	2251,00
M33A100C010BL08	100-75-50	92-96-100%	7035	2251,00
M33A100C010BL04	100-75-50	92-96-100%	5012	2465,00
M33A100C010BMPD	200	100%	7035+7016	2800,50
M33A100C010BM08	200	100%	7035	2800,50
M33A100C010BM04	200	100%	5012	3014,50

H=1000 mm



CONFIGURE

### ARMOIRE AVEC 10 TIROIRS 1X50 2X75 7X100

ART.	tiroirs		RAL	CHF
M33A100C010DFPD	100-75-50	92-96-100%	7035+7016	2394,00
M33A100C010DF08	100-75-50	92-96-100%	7035	2394,00
M33A100C010DF04	100-75-50	92-96-100%	5012	2635,50
M33A100C010DGPD	200	100%	7035+7016	2943,00
M33A100C010DG08	200	100%	7035	2943,00
M33A100C010DG04	200	100%	5012	3185,00

H=1000 mm Les tiroirs H=50 mm ont toujours une sortie flexible





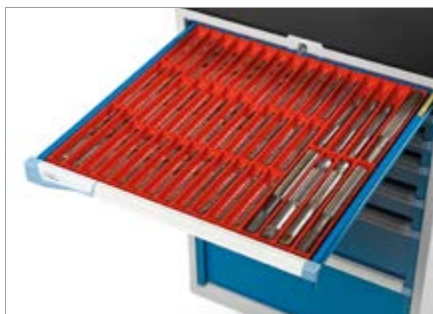

**TIROIR H 50 mm**  
Set composé de 16 diviseurs à 4 canaux et 65 diviseurs transversaux 36 mm



**TIROIR H 75 mm**  
Set de prédisposition pour thermoformés



**TIROIR H 75 mm**  
Set de prédisposition pour thermoformés



**TIROIR H 100 mm**  
Set de prédisposition pour thermoformés



**TIROIR H 100 mm**  
Set composé de 3 séparateurs longitudinaux fissurés 610 mm et 15 diviseurs transversaux 149 mm



**TIROIR H 200 mm**  
Set composé de 2 séparateurs longitudinaux fissurés 610 mm et 3 diviseurs transversaux 200 mm



**TIROIR H 300 mm**  
Set composé d'1 séparateur longitudinal fissuré 610 mm



Disponibles en plusieurs dimensions

Outils et thermoformés non compris



CONFIGURE

ARMOIRE AVEC PORTES ET 2 TIROIRS 2X75 2XPE

ART.	tiroirs / étagères extractibles		RAL	CHF
M33A100C010LJPD	100-75-50	92-96-100%	7035+7016	1876,50
M33A100C010LJ08	100-75-50	92-96-100%	7035	1876,50
M33A100C010LJ04	100-75-50	92-96-100%	5012	1977,00
M33A100C010LKPD	200	100%	7035+7016	2121,00
M33A100C010LK08	200	100%	7035	2121,00
M33A100C010LK04	200	100%	5012	2221,00

H=1022 mm



CONFIGURE

ARMOIRE AVEC PORTES 2XPR 2XPE

ART.	étagères extractibles		RAL	CHF
M33A100C010LMPD	100-75-50	92-96-100%	7035+7016	1789,00
M33A100C010LM08	100-75-50	92-96-100%	7035	1789,00
M33A100C010LM04	100-75-50	92-96-100%	5012	1841,50
M33A100C010LNPD	200	100%	7035+7016	1911,00
M33A100C010LN08	200	100%	7035	1911,00
M33A100C010LN04	200	100%	5012	1964,00

H=1022 mm



CONFIGURE

ARMOIRE AVEC PORTES ET 4 TIROIRS 4X75

ART.	tiroirs		RAL	CHF
M33A100C010CCPD	100-75-50	92-96-100%	7035+7016	1808,50
M33A100C010CC08	100-75-50	92-96-100%	7035	1808,50
M33A100C010CC04	100-75-50	92-96-100%	5012	1904,00
M33A100C010CDPD	200	100%	7035+7016	2052,50
M33A100C010CD08	200	100%	7035	2052,50
M33A100C010CD04	200	100%	5012	2148,00

H=1022 mm



CONFIGURE

ARMOIRE AVEC PORTES ET 3 TIROIRS 1X125 2X75 2XPE

ART.	tiroirs / étagères extractibles		RAL	CHF
M33A100C010LRPD	100-75-50	92-96-100%	7035+7016	2126,50
M33A100C010LR08	100-75-50	92-96-100%	7035	2126,50
M33A100C010LR04	100-75-50	92-96-100%	5012	2250,50
M33A100C010LSPD	200	100%	7035+7016	2432,00
M33A100C010LS08	200	100%	7035	2432,00
M33A100C010LS04	200	100%	5012	2555,50

H=1022 mm



CONFIGURE

### ARMOIRE AVEC PORTES ET 5 TIROIRS 1X50 2X75 2X100 1XPE

ART.	tiroirs / étagères extractibles		RAL	CHF
	KG			
M33A100C010LTPD	100-75-50	92-96-100%	7035+7016	2251,00
M33A100C010LT08	100-75-50	92-96-100%	7035	2251,00
M33A100C010LT04	100-75-50	92-96-100%	5012	2400,00
M33A100C010LUPD	200	100%	7035+7016	2556,50
M33A100C010LU08	200	100%	7035	2556,50
M33A100C010LU04	200	100%	5012	2705,00

H=1022 mm Les tiroirs H=50 mm ont toujours une sortie flexible



CONFIGURE

### ARMOIRE AVEC PORTES ET 5 TIROIRS 1X50 4X75 1XPE

ART.	tiroirs / étagères extractibles		RAL	CHF
	KG			
M33A100C010LVPD	100-75-50	92-96-100%	7035+7016	2236,50
M33A100C010LV08	100-75-50	92-96-100%	7035	2236,50
M33A100C010LV04	100-75-50	92-96-100%	5012	2385,00
M33A100C010LWPD	200	100%	7035+7016	2541,50
M33A100C010LW08	200	100%	7035	2541,50
M33A100C010LW04	200	100%	5012	2690,00

H=1022 mm Les tiroirs H=50 mm ont toujours une sortie flexible



CONFIGURE

### ARMOIRE AVEC PORTES COULISSANTES ET 4 TIROIRS 4X75 2XPE

ART.	tiroirs / étagères extractibles		RAL	CHF
	KG			
M33D100C010GYPD	100-75-50	92-96-100%	7035+7016	3601,50
M33D100C010GY08	100-75-50	92-96-100%	7035	3601,50
M33D100C010GY04	100-75-50	92-96-100%	5012	3749,00
M33D100C010GZPD	200	100%	7035+7016	3967,50
M33D100C010GZ08	200	100%	7035	3967,50
M33D100C010GZ04	200	100%	5012	4115,00

H=1022 mm



CONFIGURE

### ARMOIRE AVEC PORTES COULISSANTES 4XPR 2XPE

ART.	étagères extractibles		RAL	CHF
	KG			
M33D100C010JAPD	100-75-50	92-96-100%	7035+7016	3256,00
M33D100C010JA08	100-75-50	92-96-100%	7035	3256,00
M33D100C010JA04	100-75-50	92-96-100%	5012	3309,00
M33D100C010JBPD	200	100%	7035+7016	3378,00
M33D100C010JB08	200	100%	7035	3378,00
M33D100C010JB04	200	100%	5012	3431,00

H=1022 mm

PE: ÉTAGÈRE EXTRACTIBLE  
PR: ÉTAGÈRE RÉGLABLE



DIM. INTÉRIEURES LxP

CHARGE UTILE

EXTRACTION

RAL 7035 + RAL 7016

RAL 5012

RAL 7035



ARMOIRE AVEC PORTES COULISSANTES ET 4 TIROIRS 4X75 4XPE



ART.	tiroirs / étagères extractibles		RAL	CHF
	KG			
M33D100C010HEPD	100-75-50	92-96-100%	7035+7016	3996,50
M33D100C010HE08	100-75-50	92-96-100%	7035	3996,50
M33D100C010HE04	100-75-50	92-96-100%	5012	4197,00
M33D100C010HFPD	200	100%	7035+7016	4485,00
M33D100C010HF08	200	100%	7035	4485,00
M33D100C010HF04	200	100%	5012	4685,00

CONFIGURE

H=1022 mm

ARMOIRE AVEC 9 TIROIRS 2X75 2X100 1X150 3X200 1X300



ART.	tiroirs		RAL	CHF
	KG			
M33A150C010LXPD	100-75-50	92-96-100%	7035+7016	2561,00
M33A150C010LX08	100-75-50	92-96-100%	7035	2561,00
M33A150C010LX04	100-75-50	92-96-100%	5012	2781,50
M33A150C010LYPD	200	100%	7035+7016	3110,50
M33A150C010LY08	200	100%	7035	3110,50
M33A150C010LY04	200	100%	5012	3330,50

CONFIGURE

H=1500 mm

ARMOIRE AVEC 9 TIROIRS 2X100 6X150 1X300



ART.	tiroirs		RAL	CHF
	KG			
M33A150C010FJPD	100-75-50	92-96-100%	7035+7016	2555,50
M33A150C010FJ08	100-75-50	92-96-100%	7035	2555,50
M33A150C010FJ04	100-75-50	92-96-100%	5012	2744,00
M33A150C010FKPD	200	100%	7035+7016	3105,00
M33A150C010FK08	200	100%	7035	3105,00
M33A150C010FK04	200	100%	5012	3293,50

CONFIGURE

H=1500 mm

ARMOIRE AVEC 10 TIROIRS 1X50 4X100 1X150 4X200



ART.	tiroirs		RAL	CHF
	KG			
M33A150C010LZPD	100-75-50	92-96-100%	7035+7016	2709,00
M33A150C010LZ08	100-75-50	92-96-100%	7035	2709,00
M33A150C010LZ04	100-75-50	92-96-100%	5012	2955,50
M33A150C010MAPD	200	100%	7035+7016	3258,50
M33A150C010MA08	200	100%	7035	3258,50
M33A150C010MA04	200	100%	5012	3505,00

CONFIGURE

H=1500 mm Les tiroirs H=50 mm ont toujours une sortie flexible



CONFIGURE

### ARMOIRE AVEC PORTES ET 3 TIROIRS 2X75 1X150 2XPE

ART.	tiroirs / étagères extractibles		RAL	CHF
	KG			
M33A150C010LAPD	100-75-50	92-96-100%	7035+7016	2135,00
M33A150C010LA08	100-75-50	92-96-100%	7035	2135,00
M33A150C010LA04	100-75-50	92-96-100%	5012	2254,00
M33A150C010LBPD	200	100%	7035+7016	2440,00
M33A150C010LB08	200	100%	7035	2440,00
M33A150C010LB04	200	100%	5012	2559,50

H=1500 mm



CONFIGURE

### ARMOIRE AVEC PORTES 3XPR 2XPE

ART.	étagères extractibles		RAL	CHF
	KG			
M33A150C010LCPD	100-75-50	92-96-100%	7035+7016	1981,00
M33A150C010LC08	100-75-50	92-96-100%	7035	1981,00
M33A150C010LC04	100-75-50	92-96-100%	5012	2033,50
M33A150C010LDPD	200	100%	7035+7016	2103,00
M33A150C010LD08	200	100%	7035	2103,00
M33A150C010LD04	200	100%	5012	2156,00

H=1500 mm



CONFIGURE

### ARMOIRE AVEC PORTES ET 5 TIROIRS 2X75 3X150

ART.	tiroirs		RAL	CHF
	KG			
M33A150C010LEPD	100-75-50	92-96-100%	7035+7016	2110,50
M33A150C010LE08	100-75-50	92-96-100%	7035	2110,50
M33A150C010LE04	100-75-50	92-96-100%	5012	2215,00
M33A150C010LFPD	200	100%	7035+7016	2416,00
M33A150C010LF08	200	100%	7035	2416,00
M33A150C010LF04	200	100%	5012	2520,00

H=1500 mm



PE: ÉTAGÈRE EXTRACTIBLE  
PR: ÉTAGÈRE RÉGLABLE



DIM. INTÉRIEURES LxP



CHARGE UTILE



EXTRACTION



RAL 7035 + RAL 7016



RAL 5012



RAL 7035



**ARMOIRE AVEC 7 TIROIRS 2XPR 2X75 1X100 3X150 1X200**

ART.	tiroirs		RAL	CHF
M33A200C010FSPD	100-75-50	92-96-100%	7035+7016	2735,00
M33A200C010FS08	100-75-50	92-96-100%	7035	2735,00
M33A200C010FS04	100-75-50	92-96-100%	5012	2890,00
M33A200C010FTPD	200	100%	7035+7016	3162,50
M33A200C010FT08	200	100%	7035	3162,50
M33A200C010FT04	200	100%	5012	3317,00

**H=2000 mm**

**CONFIGURE**



**ARMOIRE AVEC PORTES ET 3 TIROIRS 2XPR 2X100 1X150 2XPE**

ART.	tiroirs / étagères extractibles		RAL	CHF
M33A200C010FWPD	100-75-50	92-96-100%	7035+7016	2806,50
M33A200C010FW08	100-75-50	92-96-100%	7035	2806,50
M33A200C010FW04	100-75-50	92-96-100%	5012	2925,50
M33A200C010FXPD	200	100%	7035+7016	3111,50
M33A200C010FX08	200	100%	7035	3111,50
M33A200C010FX04	200	100%	5012	3230,50

**H=2000 mm**

**CONFIGURE**



**ARMOIRE AVEC PORTE ET 7 TIROIRS 2XPR 2X75 1X100 3X150 1X200**

ART.	tiroirs		RAL	CHF
M33A200C010TAPD	100-75-50	92-96-100%	7035+7016	3001,50
M33A200C010TA08	100-75-50	92-96-100%	7035	3001,50
M33A200C010TA04	100-75-50	92-96-100%	5012	3155,50
M33A200C010TBPD	200	100%	7035+7016	3428,50
M33A200C010TB08	200	100%	7035	3428,50
M33A200C010TB04	200	100%	5012	3582,50

**H=2000 mm**



CONFIGURE

### ARMOIRE AVEC ROUES ET 3 TIROIRS 1X100 1X200 1X300

ART.	tiroirs		RAL	CHF
M33R070C01029PD	100-75-50	92-96-100%	7035+7016	1765,50
M33R070C0102908	100-75-50	92-96-100%	7035	1765,50
M33R070C0102904	100-75-50	92-96-100%	5012	1843,00

H=922 mm

Roues: Caoutchouc élastique Ø 125 mm  
Capacité de charge armoire : 750 kg



CONFIGURE

### ARMOIRE AVEC ROUES ET 5 TIROIRS 1X50 2X100 1X150 1X200

ART.	tiroirs		RAL	CHF
M33R070C01040PD	100-75-50	92-96-100%	7035+7016	2053,50
M33R070C0104008	100-75-50	92-96-100%	7035	2053,50
M33R070C0104004	100-75-50	92-96-100%	5012	2173,50

H=922 mm

Roues: Caoutchouc élastique Ø 125 mm  
Capacité de charge armoire : 750 kg



CONFIGURE

### ARMOIRE AVEC ROUES ET 6 TIROIRS 2X75 3X100 1X150

ART.	tiroirs		RAL	CHF
M33R070C01044PD	100-75-50	92-96-100%	7035+7016	2192,00
M33R070C0104408	100-75-50	92-96-100%	7035	2192,00
M33R070C0104404	100-75-50	92-96-100%	5012	2330,00

H=922 mm

Roues: Caoutchouc élastique Ø 125 mm  
Capacité de charge armoire : 750 kg



CONFIGURE

### ARMOIRE AVEC ROUES ET 7 TIROIRS 2X75 2X100 2X125 1X150

ART.	tiroirs		RAL	CHF
M33R085C010ACPD	100-75-50	92-96-100%	7035+7016	2382,00
M33R085C010AC08	100-75-50	92-96-100%	7035	2382,00
M33R085C010AC04	100-75-50	92-96-100%	5012	2544,00

H=1072 mm

Roues: Caoutchouc élastique Ø 125 mm  
Capacité de charge armoire : 750 kg



CONFIGURE

### ARMOIRE AVEC ROUES ET 8 TIROIRS 4X75 3X100 1X150

ART.	tiroirs		RAL	CHF
M33R085C010AGPD	100-75-50	92-96-100%	7035+7016	2526,00
M33R085C010AG08	100-75-50	92-96-100%	7035	2526,00
M33R085C010AG04	100-75-50	92-96-100%	5012	2711,50

H=1072 mm

Roues: Caoutchouc élastique Ø 125 mm  
Capacité de charge armoire : 750 kg





## MATÉRIEL DE SÉPARATION



ART.	convient pour tiroir H mm	composants	CHF
FFH20051500	50/300	35 x Diviseur transversal L=73 mm 16 x Diviseur 2 canaux	68,00

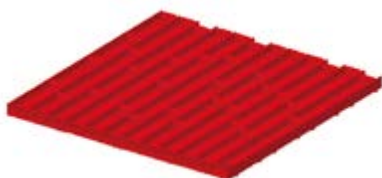

ART.	convient pour tiroir H mm	composants	CHF
FFH20051600	50/300	50 x Diviseur transversal L=47 mm 16 x Diviseur 3 canaux	72,50

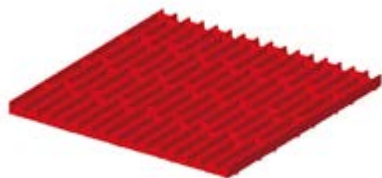

ART.	convient pour tiroir H mm	composants	CHF
FFH20051700	50/300	65 x Diviseur transversal L=36 mm 16 x Diviseur 4 canaux	79,00

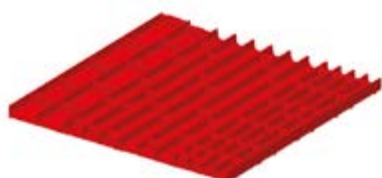

ART.	convient pour tiroir H mm	composants	CHF
FFH20052000	50/300	30 x Diviseur transversal L=36 mm 20 x Diviseur transversal L=47 mm 10 x Diviseur transversal L=73 mm 4 x Diviseur 2 canaux 8 x Diviseur 3 canaux 4 x Diviseur 4 canaux	68,00



ART.	convient pour tiroir H mm	composants	CHF
FFH20052100	50/300	8 x Diviseur 3 canaux 8 x Diviseur 4 canaux 16 x Diviseur transversal L=47 mm 24 x Diviseur transversal L=36 mm	88,00



ART.	convient pour tiroir H mm	composants	CHF
FFH20051200	50	16 x Bac de rangement 75x75 mm 16 x Bac de rangement 150x75 mm	70,00
FFH20071200	75	4 x Bac de rangement 150x150 mm	82,50



## MATÉRIEL DE SÉPARATION

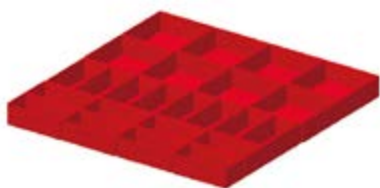

ART.	convient pour tiroir H mm	composants	CHF
FFH20051300	50	16 x Bac de rangement 150x75 mm 8 x Bac de rangement 150x150 mm	61,50
FFH20071300	75		75,00
FFH20101300	100/125		87,50



ART.	convient pour tiroir H mm	composants	CHF
FFH20050500	50	1 x Séparateur longitudinal fissuré L=610 mm 2 x Diviseur transversal L=304 mm	20,50
FFH20070500	75		20,00
FFH20100500	100/125		21,50
FFH20150500	150/175		27,00
FFH20200500	200/250		40,00
FFH20300500	300		65,50



ART.	convient pour tiroir H mm	composants	CHF
FFH20050600	50	2 x Séparateur longitudinal fissuré L=610 mm 3 x Diviseur transversal L=202 mm	31,00
FFH20070600	75		30,00
FFH20100600	100/125		34,00
FFH20150600	150/175		46,00
FFH20200600	200/250		69,50
FFH20300600	300		122,50



ART.	convient pour tiroir H mm	composants	CHF
FFH20050700	50	3 x Séparateur longitudinal fissuré L=610 mm 15 x Diviseur transversal L=151 mm	49,50
FFH20070700	75		46,00
FFH20100700	100/125		47,50
FFH20150700	150/175		68,00
FFH20200700	200/250		103,50



ART.	convient pour tiroir H mm	composants	CHF
FFH20050800	50	4 x Séparateur longitudinal fissuré L=610 mm 9 x Diviseur transversal L=151 mm 12 x Diviseur transversal L=100 mm	63,00
FFH20070800	75		58,50
FFH20100800	100/125		78,50



ART.	convient pour tiroir H mm	composants	CHF
FFH20050900	50	5 x Séparateur longitudinal fissuré L=610 mm 20 x Diviseur transversal L=100 mm	67,00
FFH20070900	75		58,50
FFH20100900	100/125		79,50
FFH20150900	150/175		110,00





ARMOIRE AVEC 7 TIROIRS 1X50 2X75 2X100 1X150 1X200



ART.	tiroirs		RAL	CHF
M43A085C010AEPD	100-75-50	92-96-100%	7035+7016	2334,50
M43A085C010AE08	100-75-50	92-96-100%	7035	2334,50
M43A085C010AE04	100-75-50	92-96-100%	5012	2542,00
M43A085C010AFPD	200	100%	7035+7016	2701,00
M43A085C010AF08	200	100%	7035	2701,00
M43A085C010AF04	200	100%	5012	2908,00

CONFIGURE

H=850 mm Les tiroirs H=50 mm ont toujours une sortie flexible

ARMOIRE AVEC 7 TIROIRS 2X75 2X100 2X125 1X150



ART.	tiroirs		RAL	CHF
M43A085C010ACPD	100-75-50	92-96-100%	7035+7016	2321,50
M43A085C010AC08	100-75-50	92-96-100%	7035	2321,50
M43A085C010AC04	100-75-50	92-96-100%	5012	2510,50
M43A085C010ADPD	200	100%	7035+7016	2749,00
M43A085C010AD08	200	100%	7035	2749,00
M43A085C010AD04	200	100%	5012	2938,00

CONFIGURE

H=850 mm

ARMOIRE AVEC 8 TIROIRS 4X75 3X100 1X150



ART.	tiroirs		RAL	CHF
M43A085C010AGPD	100-75-50	92-96-100%	7035+7016	2497,00
M43A085C010AG08	100-75-50	92-96-100%	7035	2497,00
M43A085C010AG04	100-75-50	92-96-100%	5012	2723,00
M43A085C010AHPD	200	100%	7035+7016	2985,50
M43A085C010AH08	200	100%	7035	2985,50
M43A085C010AH04	200	100%	5012	3211,00

CONFIGURE

H=850 mm

ARMOIRE AVEC 7 TIROIRS 1X50 2X75 2X100 1X200 1X300



ART.	tiroirs		RAL	CHF
M43A100C010BNPD	100-75-50	92-96-100%	7035+7016	2418,00
M43A100C010BN08	100-75-50	92-96-100%	7035	2418,00
M43A100C010BN04	100-75-50	92-96-100%	5012	2634,00
M43A100C010BPPD	200	100%	7035+7016	2784,50
M43A100C010BP08	200	100%	7035	2784,50
M43A100C010BP04	200	100%	5012	3000,00

CONFIGURE

H=1000 mm Les tiroirs H=50 mm ont toujours une sortie flexible



CONFIGURE

### ARMOIRE AVEC 8 TIROIRS 1X50 2X75 3X100 1X150 1X250

ART.	tiroirs		RAL	CHF
M43A100C010BQPD	100-75-50	92-96-100%	7035+7016	2594,00
M43A100C010BQ08	100-75-50	92-96-100%	7035	2594,00
M43A100C010BQ04	100-75-50	92-96-100%	5012	2819,00
M43A100C010BRPD	200	100%	7035+7016	3021,50
M43A100C010BR08	200	100%	7035	3021,50
M43A100C010BR04	200	100%	5012	3246,00

H=1000 mm Les tiroirs H=50 mm ont toujours une sortie flexible



CONFIGURE

### ARMOIRE AVEC 9 TIROIRS 3X50 2X75 2X100 1X150 1X250

ART.	tiroirs		RAL	CHF
M43A100C010CSPD	100-75-50	92-96-100%	7035+7016	2779,00
M43A100C010CS08	100-75-50	92-96-100%	7035	2779,00
M43A100C010CS04	100-75-50	92-96-100%	5012	3032,50
M43A100C010CTPD	200	100%	7035+7016	3145,00
M43A100C010CT08	200	100%	7035	3145,00
M43A100C010CT04	200	100%	5012	3399,00

H=1000 mm Les tiroirs H=50 mm ont toujours une sortie flexible



CONFIGURE

### ARMOIRE AVEC 9 TIROIRS 3X100 4X150 1X200 1X300

ART.	tiroirs		RAL	CHF
M43A150C010FAPD	100-75-50	92-96-100%	7035+7016	3182,50
M43A150C010FA08	100-75-50	92-96-100%	7035	3182,50
M43A150C010FA04	100-75-50	92-96-100%	5012	3423,00
M43A150C010FBPD	200	100%	7035+7016	3732,00
M43A150C010FB08	200	100%	7035	3732,00
M43A150C010FB04	200	100%	5012	3972,50

H=1500 mm



CONFIGURE

### ARMOIRE AVEC 9 TIROIRS 8X150 1X200

ART.	tiroirs		RAL	CHF
M43A150C010EYPD	100-75-50	92-96-100%	7035+7016	3179,50
M43A150C010EY08	100-75-50	92-96-100%	7035	3179,50
M43A150C010EY04	100-75-50	92-96-100%	5012	3386,00
M43A150C010EZPD	200	100%	7035+7016	3729,00
M43A150C010EZ08	200	100%	7035	3729,00
M43A150C010EZ04	200	100%	5012	3935,00

H=1500 mm



DIM. INTÉRIEURES LxP



CHARGE UTILE



EXTRACTION



RAL 7035 + RAL 7016



RAL 5012



RAL 7035



**MATÉRIEL DE SÉPARATION**

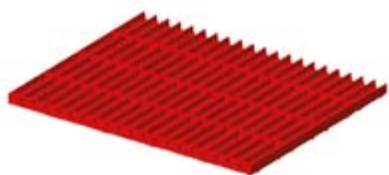

ART.	convient pour tiroir H mm	composants	CHF
FFH30051000	50/300	130 x Diviseur transversal L=36 mm 20 x Diviseur 4 canaux	99,00

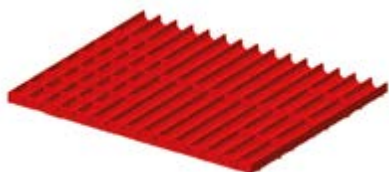

ART.	convient pour tiroir H mm	composants	CHF
FFH30051200	50/300	100 x Diviseur transversal L=47 mm 20 x Diviseur 3 canaux	98,00

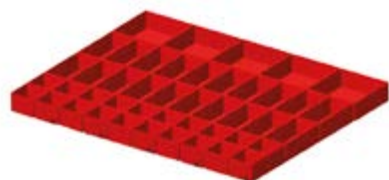

ART.	convient pour tiroir H mm	composants	CHF
FFH30050700	50	20 x Bac de rangement 75x75 mm 20 x Bac de rangement 150x75 mm 5 x Bac de rangement 150x150 mm	85,00
FFH30070700	75		97,00



ART.	convient pour tiroir H mm	composants	CHF
FFH30050800	50	20 x Bac de rangement 150x75 mm 10 x Bac de rangement 150x150 mm	78,00
FFH30070800	75		88,00
FFH30100800	100/125		101,50



ART.	convient pour tiroir H mm	composants	CHF
FFH30050900	50	20 x Bac de rangement 150x150 mm	72,50
FFH30070900	75		82,50
FFH30100900	100/125		91,50



ART.	convient pour tiroir H mm	composants	CHF
FFH30100200	100/125	2 x Séparateur longitudinal fissuré L=610 mm 8 x Diviseur transversal L=253 mm	43,50
FFH30150200	150/175		53,50
FFH30200200	200/250		89,00
FFH30300200	300		148,00



## MATÉRIEL DE SÉPARATION

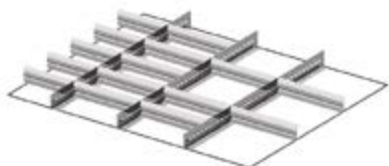
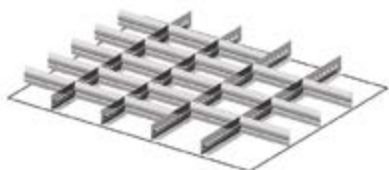

ART.	convient pour tiroir H mm	composants	CHF
FFH30070300	75	4 x Séparateur longitudinal fissuré L=610 mm 21 x Diviseur transversal L=151 mm	52,50
FFH30100300	100/125		65,00
FFH30150300	150/175		93,50
FFH30200300	200/250		140,50
FFH30300300	300		276,00

ART.	convient pour tiroir H mm	composants	CHF
FFH30070400	75	3 x Séparateur longitudinal fissuré L=610 mm 5 x Diviseur transversal L=151 mm 10 x Diviseur transversal L=202 mm	47,50
FFH30100400	100/125		62,50
FFH30150400	150/175		79,50
FFH30200400	200/250		130,50
FFH30300400	300		256,00





CONFIGURE

ARMOIRE AVEC 5 TIROIRS 3X100 1X150 1X300

ART.	tiroirs		RAL	CHF
M53A085C010AKPD	100-75-50	92-96-100%	7035+7016	1923,50
M53A085C010AK08	100-75-50	92-96-100%	7035	1923,50
M53A085C010AK04	100-75-50	92-96-100%	5012	2116,00
M53A085C010ALPD	200	100%	7035+7016	2228,50
M53A085C010AL08	200	100%	7035	2228,50
M53A085C010AL04	200	100%	5012	2421,00

H=850 mm

ARMOIRE AVEC 6 TIROIRS 2X75 2X100 1X150 1X250

ART.	tiroirs		RAL	CHF
M53A085C010AMPD	100-75-50	92-96-100%	7035+7016	2086,50
M53A085C010AM08	100-75-50	92-96-100%	7035	2086,50
M53A085C010AM04	100-75-50	92-96-100%	5012	2320,00
M53A085C010ANPD	200	100%	7035+7016	2452,50
M53A085C010AN08	200	100%	7035	2452,50
M53A085C010AN04	200	100%	5012	2686,00

H=850 mm



CONFIGURE

ARMOIRE AVEC 7 TIROIRS 1X50 2X75 2X100 1X150 1X200

ART.	tiroirs		RAL	CHF
M53A085C010AEPD	100-75-50	92-96-100%	7035+7016	2261,00
M53A085C010AE08	100-75-50	92-96-100%	7035	2261,00
M53A085C010AE04	100-75-50	92-96-100%	5012	2540,50
M53A085C010AFPD	200	100%	7035+7016	2627,50
M53A085C010AF08	200	100%	7035	2627,50
M53A085C010AF04	200	100%	5012	2906,50

H=850 mm Les tiroirs H=50 mm ont toujours une sortie flexible



CONFIGURE

ARMOIRE AVEC 5 TIROIRS 2X100 2X200 1X300

ART.	tiroirs		RAL	CHF
M53A100C010EAPD	100-75-50	92-96-100%	7035+7016	2022,00
M53A100C010EA08	100-75-50	92-96-100%	7035	2022,00
M53A100C010EA04	100-75-50	92-96-100%	5012	2209,50
M53A100C010EBPD	200	100%	7035+7016	2327,00
M53A100C010EB08	200	100%	7035	2327,00
M53A100C010EB04	200	100%	5012	2515,00

H=1000 mm



CONFIGURE



CONFIGURE

### ARMOIRE AVEC 6 TIROIRS 1X100 4X150 1X200

ART.	tiroirs		RAL	CHF
M53A100C010DBPD	100-75-50	92-96-100%	7035+7016	2214,50
M53A100C010DB08	100-75-50	92-96-100%	7035	2214,50
M53A100C010DB04	100-75-50	92-96-100%	5012	2438,00
M53A100C010DCPD	200	100%	7035+7016	2580,50
M53A100C010DC08	200	100%	7035	2580,50
M53A100C010DC04	200	100%	5012	2804,00

H=1000 mm



CONFIGURE

### ARMOIRE AVEC 7 TIROIRS 1X50 2X75 2X100 1X200 1X300

ART.	tiroirs		RAL	CHF
M53A100C010BNPD	100-75-50	92-96-100%	7035+7016	2348,50
M53A100C010BN08	100-75-50	92-96-100%	7035	2348,50
M53A100C010BN04	100-75-50	92-96-100%	5012	2628,50
M53A100C010BPPD	200	100%	7035+7016	2714,50
M53A100C010BP08	200	100%	7035	2714,50
M53A100C010BP04	200	100%	5012	2994,50

H=1000 mm Les tiroirs H=50 mm ont toujours une sortie flexible



CONFIGURE

### ARMOIRE AVEC 7 TIROIRS 2X75 1X100 3X150 1X200

ART.	tiroirs		RAL	CHF
M53A100C010AWPD	100-75-50	92-96-100%	7035+7016	2376,00
M53A100C010AW08	100-75-50	92-96-100%	7035	2376,00
M53A100C010AW04	100-75-50	92-96-100%	5012	2644,00
M53A100C010BHPD	200	100%	7035+7016	2803,50
M53A100C010BH08	200	100%	7035	2803,50
M53A100C010BH04	200	100%	5012	3071,00

H=1000 mm



CONFIGURE

### ARMOIRE AVEC 8 TIROIRS 1X50 2X75 2X100 2X150 1X200

ART.	tiroirs		RAL	CHF
M53A100C010CUPD	100-75-50	92-96-100%	7035+7016	2541,00
M53A100C010CU08	100-75-50	92-96-100%	7035	2541,00
M53A100C010CU04	100-75-50	92-96-100%	5012	2856,50
M53A100C010CVPD	200	100%	7035+7016	2968,00
M53A100C010CV08	200	100%	7035	2968,00
M53A100C010CV04	200	100%	5012	3284,00

H=1000 mm Les tiroirs H=50 mm ont toujours une sortie flexible





CONFIGURE

ARMOIRE AVEC 8 TIROIRS 2X75 3X100 3X150

ART.	tiroirs		RAL	CHF
M53A100C010DDPD	100-75-50	92-96-100%	7035+7016	2557,00
M53A100C010DD08	100-75-50	92-96-100%	7035	2557,00
M53A100C010DD04	100-75-50	92-96-100%	5012	2867,50
M53A100C010DEPD	200	100%	7035+7016	3045,00
M53A100C010DE08	200	100%	7035	3045,00
M53A100C010DE04	200	100%	5012	3355,50

H=1000 mm



CONFIGURE

ARMOIRE AVEC 10 TIROIRS 1X50 2X75 7X100

ART.	tiroirs		RAL	CHF
M53A100C010DFPD	100-75-50	92-96-100%	7035+7016	2902,50
M53A100C010DF08	100-75-50	92-96-100%	7035	2902,50
M53A100C010DF04	100-75-50	92-96-100%	5012	3303,50
M53A100C010DGPDP	200	100%	7035+7016	3451,50
M53A100C010DG08	200	100%	7035	3451,50
M53A100C010DG04	200	100%	5012	3852,50

H=1000 mm Les tiroirs H=50 mm ont toujours une sortie flexible



CONFIGURE

ARMOIRE AVEC 9 TIROIRS 2X75 2X100 1X150 3X200 1X300

ART.	tiroirs		RAL	CHF
M53A150C010LXPD	100-75-50	92-96-100%	7035+7016	3080,50
M53A150C010LX08	100-75-50	92-96-100%	7035	3080,50
M53A150C010LX04	100-75-50	92-96-100%	5012	3422,50
M53A150C010LYPD	200	100%	7035+7016	3630,00
M53A150C010LY08	200	100%	7035	3630,00
M53A150C010LY04	200	100%	5012	3972,00

H=1500 mm



CONFIGURE

ARMOIRE AVEC 9 TIROIRS 2X100 6X150 1X300



ART.	tiroirs		RAL	CHF
M53A150C010FJPD	100-75-50	92-96-100%	7035+7016	3099,50
M53A150C010FJ08	100-75-50	92-96-100%	7035	3099,50
M53A150C010FJ04	100-75-50	92-96-100%	5012	3439,50
M53A150C010FKPD	200	100%	7035+7016	3649,00
M53A150C010FK08	200	100%	7035	3649,00
M53A150C010FK04	200	100%	5012	3989,00

H=1500 mm



### ARMOIRE AVEC 10 TIROIRS 1X50 4X100 1X150 4X200





ART.	tiroirs		RAL	CHF
	 KG			
M53A150C010LZPD	100-75-50	92-96-100%	7035+7016	3276,00
M53A150C010LZ08	100-75-50	92-96-100%	7035	3276,00
M53A150C010LZ04	100-75-50	92-96-100%	5012	3658,00
M53A150C010MAPD	200	100%	7035+7016	3825,50
M53A150C010MA08	200	100%	7035	3825,50
M53A150C010MA04	200	100%	5012	4207,00

H=1500 mm  Les tiroirs H=50 mm ont toujours une sortie flexible

CONFIGURE 



### ARMOIRE 2XPF 2XPE



ART.	étagères extractibles		RAL	CHF
	 KG			
M53A200C010SVPD	200	100%	7035+7016	2221,00
M53A200C010SV08	200	100%	7035	2221,00
M53A200C010SV04	200	100%	5012	2302,50

H=2000 mm

CONFIGURE 



### ARMOIRE AVEC 4 TIROIRS 2XPF 1X150 1X200 1X250 1X300

ART.	tiroirs		RAL	CHF
	 KG			
M53A200C010SXPD	200	100%	7035+7016	2904,00
M53A200C010SX08	200	100%	7035	2904,00
M53A200C010SX04	200	100%	5012	3051,50

H=2000 mm

CONFIGURE 

PE: ÉTAGÈRE EXTRACTIBLE  
PF: ÉTAGÈRE RAINURÉE



DIM. INTÉRIEURES L x P



CHARGE UTILE



EXTRACTION



RAL 7035 + RAL 7016



RAL 5012



RAL 7035



ARMOIRE AVEC 7 TIROIRS 2XPF 1X50 1X75 1X100 1X125 1X150 2X200

ART.	tiroirs		RAL	CHF
M53A200C010SWPD	200	100%	7035+7016	3562,00
M53A200C010SW08	200	100%	7035	3562,00
M53A200C010SW04	200	100%	5012	3833,00

H=2000 mm Les tiroirs H=50 mm ont toujours une sortie flexible

CONFIGURE



ARMOIRE AVEC PORTES 2XPF 2XPE

ART.	étagères extractibles		RAL	CHF
M53A200C010SUPD	100-75-50	92-96-100%	7035+7016	2475,00
M53A200C010SU08	100-75-50	92-96-100%	7035	2475,00
M53A200C010SU04	100-75-50	92-96-100%	5012	2557,00

H=2000 mm

CONFIGURE



ARMOIRE AVEC PORTES ET 7 TIROIRS 2XPR 2X75 1X100 3X150 1X200

ART.	tiroirs		RAL	CHF
M53A200C010TAPD	100-75-50	92-96-100%	7035+7016	3602,00
M53A200C010TA08	100-75-50	92-96-100%	7035	3602,00
M53A200C010TA04	100-75-50	92-96-100%	5012	3868,50
M53A200C010TAPD	200	100%	7035+7016	4029,00
M53A200C010TB08	200	100%	7035	4029,00
M53A200C010TB04	200	100%	5012	4296,00

H=2000 mm



### ARMOIRE AVEC PORTES ET 3 TIROIRS 2XPR 2X100 1X150 2XPE



ART.	tiroirs / étagères extractibles		RAL	CHF
M53A200C010FWPD	100-75-50	92-96-100%	7035+7016	3269,00
M53A200C010FW08	100-75-50	92-96-100%	7035	3269,00
M53A200C010FW04	100-75-50	92-96-100%	5012	3466,00
M53A200C010FXPD	200	100%	7035+7016	3574,00
M53A200C010FX08	200	100%	7035	3574,00
M53A200C010FX04	200	100%	5012	3771,00

H=2000 mm

CONFIGURE



### ARMOIRE AVEC ROUES ET 7 TIROIRS 2X75 3X100 2X150

ART.	tiroirs		RAL	CHF
M53R085C01095PD	100-75-50	92-96-100%	7035+7016	2949,50
M53R085C0109508	100-75-50	92-96-100%	7035	2949,50
M53R085C0109504	100-75-50	92-96-100%	5012	3223,50

H=1117 mm

Roues: Caoutchouc élastique Ø 160 mm  
 Capacité de charge armoire : 900 kg

CONFIGURE



PE: ÉTAGÈRE EXTRACTIBLE  
 PR: ÉTAGÈRE RÉGLABLE  
 PF: ÉTAGÈRE RAINURÉE



DIM. INTÉRIEURES LxP



CHARGE UTILE



EXTRACTION



RAL 7035 + RAL 7016



RAL 5012



RAL 7035



**MATÉRIEL DE SÉPARATION**

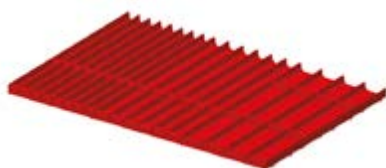

ART.	convient pour tiroir H mm	composants	CHF
FFH50050900	50/300	15 x Diviseur transversal L=36 mm 10 x Diviseur transversal L=47 mm 6 x Diviseur transversal L=73 mm 8 x Diviseur 2 canaux 8 x Diviseur 3 canaux 8 x Diviseur 4 canaux	88,50

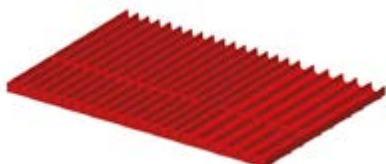

ART.	convient pour tiroir H mm	composants	CHF
FFH50051900	50/300	30 x Diviseur transversal L=36 mm 10 x Diviseur transversal L=47 mm 8 x Diviseur 3 canaux 16 x Diviseur 4 canaux	96,00



ART.	convient pour tiroir H mm	composants	CHF
FFH50050800	50	12 x Bac de rangement 150x75 mm 18 x Bac de rangement 150x150 mm	86,00
FFH50070800	75		105,50
FFH50100800	100/125		118,50

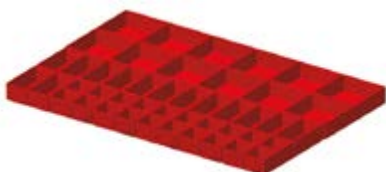

ART.	convient pour tiroir H mm	composants	CHF
FFH50051700	50	20 x Bac de rangement 75x75 mm 14 x Bac de rangement 150x75 mm 12 x Bac de rangement 150x150 mm	95,50
FFH50071700	75		114,50

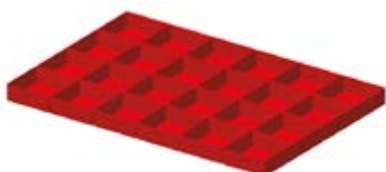

ART.	convient pour tiroir H mm	composants	CHF
FFH50051800	50	24 x Bac de rangement 150x150 mm	83,00
FFH50071800	75		102,00
FFH50101800	100/125		113,00



ART.	convient pour tiroir H mm	composants	CHF
FFH50050700	50	4 x Séparateur longitudinal fissuré L=610 mm 2 x Diviseur transversal L=151 mm 3 x Diviseur transversal L=202 mm	49,00
FFH50070700	75		45,50
FFH50100700	100/125		51,00
FFH50150700	150/175		59,50
FFH50200700	200/250		105,50
FFH50300700	300		238,00



## MATÉRIEL DE SÉPARATION



ART.	convient pour tiroir H mm	composants	CHF
FFH50051000	50	2 x Séparateur longitudinal fissuré L=610 mm 2 x Diviseur transversal L=304 mm	30,00
FFH50071000	75		30,00
FFH50101000	100/125		31,50
FFH50151000	150/175		34,50
FFH50201000	200/250		53,00
FFH50301000	300		126,00



ART.	convient pour tiroir H mm	composants	CHF
FFH50051300	50	5 x Séparateur longitudinal fissuré L=610 mm 12 x Diviseur transversal L=151 mm	62,00
FFH50071300	75		47,50
FFH50101300	100/125		59,50
FFH50151300	150/175		86,00
FFH50201300	200/250		149,00
FFH50301300	300		319,50



ART.	convient pour tiroir H mm	composants	CHF
FFH50051500	50	7 x Séparateur longitudinal fissuré L=610 mm 12 x Diviseur transversal L=100 mm 2 x Diviseur transversal L=151 mm	79,00
FFH50071500	75		60,00
FFH50101500	100/125		76,00





**ARMOIRE AVEC 7 TIROIRS 2X75 2X100 1X150 2X200**



CONFIGURE

ART.	tiroirs		RAL	CHF
M63A100C010DYPD	100-75-50	92-96-100%	7035+7016	2964,50
M63A100C010DY08	100-75-50	92-96-100%	7035	2964,50
M63A100C010DY04	100-75-50	92-96-100%	5012	3051,00
M63A100C010DZPD	200	100%	7035+7016	3391,50
M63A100C010DZ08	200	100%	7035	3391,50
M63A100C010DZ04	200	100%	5012	3478,00

**H=1000 mm**

**ARMOIRE AVEC 8 TIROIRS 2X75 4X100 1X150 1X200**



CONFIGURE

ART.	tiroirs		RAL	CHF
M63A100C010CNPD	100-75-50	92-96-100%	7035+7016	3210,00
M63A100C010CN08	100-75-50	92-96-100%	7035	3210,00
M63A100C010CN04	100-75-50	92-96-100%	5012	3300,00
M63A100C010CPPD	200	100%	7035+7016	3698,00
M63A100C010CP08	200	100%	7035	3698,00
M63A100C010CP04	200	100%	5012	3788,00

**H=1000 mm**

**ARMOIRE AVEC 8 TIROIRS 2X75 3X100 3X150**



CONFIGURE

ART.	tiroirs		RAL	CHF
M63A100C010DDPD	100-75-50	92-96-100%	7035+7016	3194,50
M63A100C010DD08	100-75-50	92-96-100%	7035	3194,50
M63A100C010DD04	100-75-50	92-96-100%	5012	3295,50
M63A100C010DEPD	200	100%	7035+7016	3682,50
M63A100C010DE08	200	100%	7035	3682,50
M63A100C010DE04	200	100%	5012	3784,00

**H=1000 mm**

**ARMOIRE AVEC 10 TIROIRS 2X150 1X125 1X75 2X100 2X150 2X200**



CONFIGURE

ART.	tiroirs		RAL	CHF
M63A150C010MCPD	200	100%	7035+7016	4764,00
M63A150C010MC08	200	100%	7035	4764,00
M63A150C010MC04	200	100%	5012	4918,50

**H=1500 mm**



### ARMOIRE AVEC 11 TIROIRS 1X150 1X125 1X75 4X100 3X150 1X200

ART.	tiroirs		RAL	CHF
M63A150C010MEPD	200	100%	7035+7016	5070,50
M63A150C010ME08	200	100%	7035	5070,50
M63A150C010ME04	200	100%	5012	5228,50

H=1500 mm

CONFIGURE



### ARMOIRE AVEC 7 TIROIRS 2XPR 2X75 1X100 3X150 1X200

ART.	tiroirs		RAL	CHF
M63A200C010FTPD	200	100%	7035+7016	4486,00
M63A200C010FT08	200	100%	7035	4486,00
M63A200C010FT04	200	100%	5012	4583,00

H=2000 mm

CONFIGURE



### ARMOIRE AVEC PORTES ET 7 TIROIRS 2XPR 2X75 1X100 3X150 1X200

ART.	tiroirs		RAL	CHF
M63A200C010TBPD	200	100%	7035+7016	4897,50
M63A200C010TB08	200	100%	7035	4897,50
M63A200C010TB04	200	100%	5012	4995,00

H=2000 mm



**MATÉRIEL DE SÉPARATION**



ART.	convient pour tiroir H mm	composants	CHF
FFH60070200	75	4 x Séparateur longitudinal fissuré L=610 mm 3 x Diviseur transversal L=151 mm 3 x Diviseur transversal L=168 mm 9 x Diviseur transversal L=253 mm	56,00
FFH60100200	100/125		66,50
FFH60150200	150/175		96,00
FFH60200200	200/250		136,50



ART.	convient pour tiroir H mm	composants	CHF
FFH60070500	75	5 x Séparateur longitudinal fissuré L=610 mm 6 x Diviseur transversal L=134 mm 9 x Diviseur transversal L=202 mm	57,00
FFH60100500	100/125		69,00
FFH60150500	150/175		100,00



ART.	convient pour tiroir H mm	composants	CHF
FFH60070800	75	5 x Séparateur longitudinal fissuré L=610 mm 2 x Diviseur transversal L=151 mm 1 x Diviseur transversal L=168 mm 3 x Diviseur transversal L=202 mm	41,00
FFH60100800	100/125		52,50
FFH60150800	150/175		74,50
FFH60200800	200/250		113,50
FFH60300800	300		254,00



ART.	convient pour tiroir H mm	composants	CHF
FFH60071100	75	6 x Séparateur longitudinal fissuré L=610 mm 6 x Diviseur transversal L=151 mm 1 x Diviseur transversal L=168 mm	47,50
FFH60101100	100/125		60,50
FFH60151100	150/175		85,50
FFH60201100	200/250		131,00
FFH60301100	300		297,50





CONFIGURE

ARMOIRE AVEC 5 TIROIRS 2X100 2X200 1X300

ART.	tiroirs		RAL	CHF
M73A100C010EAPD	100-75-50	92-96-100%	7035+7016	2824,50
M73A100C010EA08	100-75-50	92-96-100%	7035	2824,50
M73A100C010EA04	100-75-50	92-96-100%	5012	2999,00
M73A100C010EBPD	200	100%	7035+7016	3130,00
M73A100C010EB08	200	100%	7035	3130,00
M73A100C010EB04	200	100%	5012	3304,00

H=1000 mm



CONFIGURE

ARMOIRE AVEC 7 TIROIRS 2X75 2X100 1X150 2X200

ART.	tiroirs		RAL	CHF
M73A100C010DYPD	100-75-50	92-96-100%	7035+7016	3268,00
M73A100C010DY08	100-75-50	92-96-100%	7035	3268,00
M73A100C010DY04	100-75-50	92-96-100%	5012	3519,00
M73A100C010DZPD	200	100%	7035+7016	3695,00
M73A100C010DZ08	200	100%	7035	3695,00
M73A100C010DZ04	200	100%	5012	3946,50

H=1000 mm



CONFIGURE

ARMOIRE AVEC 8 TIROIRS 2X75 4X100 1X150 1X200

ART.	tiroirs		RAL	CHF
M73A100C010CNPD	100-75-50	92-96-100%	7035+7016	3525,50
M73A100C010CN08	100-75-50	92-96-100%	7035	3525,50
M73A100C010CN04	100-75-50	92-96-100%	5012	3844,00
M73A100C010CPPD	200	100%	7035+7016	4014,00
M73A100C010CP08	200	100%	7035	4014,00
M73A100C010CP04	200	100%	5012	4332,00

H=1000 mm



CONFIGURE

ARMOIRE AVEC 10 TIROIRS 2X150 1X125 1X75 2X100 2X150 2X200

ART.	tiroirs		RAL	CHF
M73A150C010MCPD	200	100%	7035+7016	5113,00
M73A150C010MC08	200	100%	7035	5113,00
M73A150C010MC04	200	100%	5012	5456,00

H=1500 mm



ARMOIRE AVEC 11 TIROIRS 1X150 1X125 1X75 4X100 3X150 1X200

ART.	tiroirs		RAL	CHF
M73A150C010MEPD	200	100%	7035+7016	5432,50
M73A150C010ME08	200	100%	7035	5432,50
M73A150C010ME04	200	100%	5012	5841,50

H=1500 mm



ARMOIRE AVEC 7 TIROIRS 2XPR 2X75 1X100 3X150 1X200

ART.	tiroirs		RAL	CHF
M73A200C010FTPD	200	100%	7035+7016	4751,50
M73A200C010FT08	200	100%	7035	4751,50
M73A200C010FT04	200	100%	5012	4985,50

H=2000 mm



ARMOIRE AVEC PORTES ET 7 TIROIRS 2XPR 2X75 1X100 3X150 1X200

ART.	tiroirs		RAL	CHF
M73A200C010TBPD	200	100%	7035+7016	5180,50
M73A200C010TB08	200	100%	7035	5180,50
M73A200C010TB04	200	100%	5012	5413,50

H=2000 mm



## MATÉRIEL DE SÉPARATION



ART.	convient pour tiroir H mm	composants	CHF
FFH70070200	75		60,50
FFH70100200	100/125	5 x Séparateur longitudinal fissuré L=610 mm 6 x Diviseur transversal L=151 mm 9 x Diviseur transversal L=253 mm	72,50
FFH70150200	150/175		104,50
FFH70200200	200/250		153,50

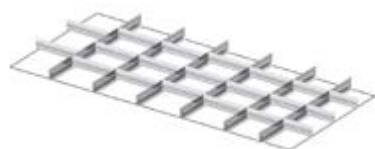

ART.	convient pour tiroir H mm	composants	CHF
FFH70070300	75	6 x Séparateur longitudinal fissuré L=610 mm 3 x Diviseur transversal L=134 mm 3 x Diviseur transversal L=168 mm 14 x Diviseur transversal L=202 mm	72,00
FFH70100300	100/125		87,50
FFH70150300	150/175		127,00

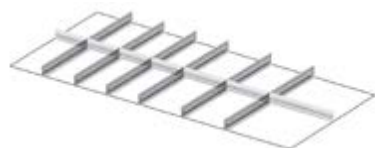

ART.	convient pour tiroir H mm	composants	CHF
FFH70070700	75	6 x Séparateur longitudinal fissuré L=610 mm 4 x Diviseur transversal L=151 mm 2 x Diviseur transversal L=202 mm 1 x Diviseur transversal L=304 mm	49,50
FFH70100700	100/125		62,00
FFH70150700	150/175		88,00
FFH70200700	200/250		136,00
FFH70300700	300		306,00

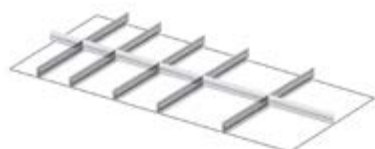

ART.	convient pour tiroir H mm	composants	CHF
FFH70070800	75	5 x Séparateur longitudinal fissuré L=610 mm 2 x Diviseur transversal L=151 mm 2 x Diviseur transversal L=202 mm 2 x Diviseur transversal L=304 mm	43,50
FFH70100800	100/125		54,00
FFH70150800	150/175		76,50
FFH70200800	200/250		117,00
FFH70300800	300		263,50



# MASTER

## ACCESSOIRES



### PLATEAU EN ACIER INOX

ART.	adapté pour armoire EH	L mm	P mm	H mm	CHF
M12T030MDNX710A	18x27	408	573	31	243,00
M22T030MDNX710A	27x27	561	573	31	278,00
M32T030MDNX710A	36x27	714	573	31	315,50
M52T030MDNX710A	54x27	1020	573	31	392,50
M23T030MDNX710A	27x36	561	726	31	316,50
M33T030MDNX710A	36x36	714	726	31	362,50
M43T030MDNX710A	45x36	867	726	31	413,00
M53T030MDNX710A	54x36	1020	726	31	454,00
M63T030MDNX710A	64x36	1190	726	31	507,00
M73T030MDNX710A	78x36	1428	726	31	579,00



### PLATEAU EN ACIER CAOUTCHOUTÉ

ART.	adapté pour armoire EH	L mm	P mm	H mm	couleur	CHF
M12T030MDGM7107	18x27	408	573	32	Noir	250,50
M22T030MDGM7107	27x27	561	573	32	Noir	291,00
M32T030MDGM7107	36x27	714	573	32	Noir	306,50
M52T030MDGM7107	54x27	1020	573	32	Noir	425,50
M23T030MDGM7107	27x36	561	726	32	Noir	308,50
M33T030MDGM7107	36x36	714	726	32	Noir	324,50
M43T030MDGM7107	45x36	867	726	32	Noir	379,00
M53T030MDGM7107	54x36	1020	726	32	Noir	448,00
M63T030MDGM7107	64x36	1190	726	32	Noir	470,50
M73T030MDGM7107	78x36	1428	726	32	Noir	502,50



### PLATEAU EN MULTIPLEX

ART.	adapté pour armoire EH	L mm	P mm	H mm	CHF
M12T030MU000100	18x27	408	573	30	151,50
M22T030MU000100	27x27	561	573	30	171,50
M32T030MU000100	36x27	714	573	30	179,00
M52T030MU000100	54x27	1020	573	30	219,00
M23T030MU000100	27x36	561	726	30	193,00
M33T030MU000100	36x36	714	726	30	204,00
M43T030MU000100	45x36	867	726	30	246,50
M53T030MU000100	54x36	1020	726	30	245,00
M63T030MU000100	64x36	1190	726	30	279,50
M73T030MU000100	78x36	1428	726	30	311,50

# MASTER

## ACCESSOIRES



### HAUT À 3 BORDS À REVÊTEMENT PVC

ART.	adapté pour armoire EH	L mm	P mm	H mm	couleur	CHF
M12T023AG003107	18x27	409	576	23	Noir	102,00
M22T023AG003107	27x27	562	576	23	Noir	113,50
M32T023AG003107	36x27	715	576	23	Noir	121,50
M52T023AG003107	54x27	1021	576	23	Noir	162,00
M23T023AG003107	27x36	562	729	23	Noir	121,50
M33T023AG003107	36x36	715	729	23	Noir	170,50
M43T023AG003107	45x36	868	729	23	Noir	183,50
M53T023AG003107	54x36	1021	729	23	Noir	175,00
M63T023AG003107	64x36	1191	729	23	Noir	188,00
M73T023AG003107	78x36	1429	729	23	Noir	188,00

### SOCLE DE REHAUSSE H=50 mm



ART.	adapté pour armoire EH	L mm	P mm	H mm	RAL	CHF
M12Z05000000008	18x27	406	572	50	7035	115,00
M12Z05000000004	18x27	406	572	50	5012	115,00
M22Z05000000008	27x27	559	572	50	7035	121,00
M22Z05000000004	27x27	559	572	50	5012	121,00
M32Z05000000008	36x27	712	572	50	7035	123,50
M32Z05000000004	36x27	712	572	50	5012	123,50
M52Z05000000008	54x27	1018	572	50	7035	134,50
M52Z05000000004	54x27	1018	572	50	5012	134,50
M23Z05000000008	27x36	559	725	50	7035	117,00
M23Z05000000004	27x36	559	725	50	5012	117,00
M33Z05000000008	36x36	712	725	50	7035	127,00
M33Z05000000004	36x36	712	725	50	5012	127,00
M43Z05000000008	45x36	865	725	50	7035	134,00
M43Z05000000004	45x36	865	725	50	5012	134,00
M53Z05000000008	54x36	1018	725	50	7035	130,00
M53Z05000000004	54x36	1018	725	50	5012	130,00
M63Z05000000008	64x36	1188	725	50	7035	146,50
M63Z05000000004	64x36	1188	725	50	5012	146,50
M73Z05000000008	78x36	1426	725	50	7035	150,00
M73Z05000000004	78x36	1426	725	50	5012	150,00



### SOCLE DE REHAUSSE H=100 mm

ART.	adapté pour armoire EH	L mm	P mm	H mm	RAL	CHF
M12Z10000000008	18x27	406	572	100	7035	121,00
M12Z10000000004	18x27	406	572	100	5012	121,00
M22Z10000000008	27x27	559	572	100	7035	125,50
M22Z10000000004	27x27	559	572	100	5012	125,50
M32Z10000000008	36x27	712	572	100	7035	134,50
M32Z10000000004	36x27	712	572	100	5012	134,50
M52Z10000000008	54x27	1018	572	100	7035	146,50
M52Z10000000004	54x27	1018	572	100	5012	146,50
M23Z10000000008	27x36	559	725	100	7035	130,00
M23Z10000000004	27x36	559	725	100	5012	130,00
M33Z10000000008	36x36	712	725	100	7035	136,50
M33Z10000000004	36x36	712	725	100	5012	136,50
M43Z10000000008	45x36	865	725	100	7035	147,00
M43Z10000000004	45x36	865	725	100	5012	147,00
M53Z10000000008	54x36	1018	725	100	7035	151,50
M53Z10000000004	54x36	1018	725	100	5012	151,50
M63Z10000000008	64x36	1188	725	100	7035	161,00
M63Z10000000004	64x36	1188	725	100	5012	161,00
M73Z10000000008	78x36	1426	725	100	7035	169,00
M73Z10000000004	78x36	1426	725	100	5012	169,00



# MASTER

## ACCESSOIRES



### SOCLE POUR CHARIOT ÉLEVATEUR ET TRANSPALETTE

ART.	adapté pour armoire EH	L mm	P mm	H mm	RAL	CHF
M32Z10010000039	36x27	712	569	100	7016	160,00
M23Z10010000039	27x36	559	722	100	7016	169,00
M33Z10010000039	36x36	712	722	100	7016	168,00
M43Z10010000039	45x36	865	722	100	7016	208,00

### FERMETURE POUR SOCLE

ART.	adapté pour armoire L EH	L mm	P mm	H mm	RAL	CHF
M20Z10011000039	27	555	46	95	7016	55,00
M30Z10011000039	36	708	46	95	7016	33,50
M40Z10011000039	45	861	46	95	7016	55,00



### PAIRE DE SOCLES POUR CHARIOT ÉLEVATEUR ET TRANSPALETTE

ART.	adapté pour armoire EH	L mm	P mm	H mm	RAL	CHF
M02Z10020000039	54x27	200	569	100	7016	126,00
M03Z10020000039	54x36 64x36 78x36	200	722	100	7016	133,50



### FERMETURE POUR SOCLE

ART.	adapté pour armoire L EH	L mm	P mm	H mm	RAL	CHF
M50Z10021000039	54	1014	46	95	7016	48,00
M60Z10021000039	64	1184	46	95	7016	57,50
M70Z10021000039	78	1422	46	95	7016	61,50



RAL 5012



RAL 7016



RAL 7035

START

PRO

PRO+

START

PRO

PRO+

# ARMOIRES PC

## MASTER CS

# ARMOIRES PC

## STANDARD CS



Les armoires informatiques de la série Master CS et Standard CS sont utilisées comme **postes de travail** dans les services, départements de production et entrepôts. La structure résistante en métal protège en effet **l'ordinateur et le matériel** de la saleté et de tout impact, et est dotée d'orifices pour câbles réseau et câble électrique et d'un trou d'entrée de l'air avec un filtre anti-poussière. **Standard CS** est une solution **monobloc** avec un compartiment pour l'écran, un tiroir et un compartiment inférieur avec des portes battantes et des plateaux. **Master CS** est quant à lui **modulable** et dispose d'une armoire inférieure à portes battantes avec un tiroir et des plateaux, tandis que la partie supérieure peut être laissée libre ou bien configurée avec une armoire avec une porte en polycarbonate.

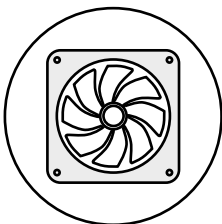

AÉRATION FORCÉE

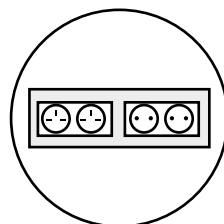

INSTALLATION  
ÉLECTRIQUE AVEC  
PRISES DE CH GB FR

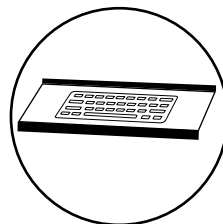

PLAN AMOVIBLE POUR  
CLAVIER

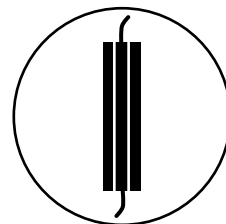

GOULOTTE POUR LE  
PASSAGE DES CÂBLES

# ARMOIRE PORTE-ORDINATEUR

## MASTER CS

1. Porte dotée de serrure de sécurité et vitre en polycarbonate.  
Dimensions utiles : 655x215x465 mm H
2. Possibilité d'insérer une vidéo jusqu'à 21".  
Dimensions internes du compartiment supérieur : 710x215x530 mm H
3. Tiroir amovible avec plan pour le clavier et 2 positions de verrouillage, à l'ouverture, espace arrière pour contenir des objets.  
Dimensions utiles : 655x465 mm H
4. Compartiment permettant d'insérer des rayons amovibles à hauteur réglable, pour le logement de systèmes hardware et imprimantes.  
Largeur insertion utile : 663 mm. Hauteur utile : 754 mm
5. Trou pour câbles de réseau et trou de sortie du câble pour l'installation électrique
6. Trou d'entrée de l'air avec filtre anti-poussière
7. Installation électrique à 4 prises Schuko
8. Goulottes pour les câbles à 4 voies
9. Aération de refroidissement avec filtre anti-poussière
10. Étagère extractible.  
Dimensions: 602x449 mm
11. Étagère réglable.  
Dimensions 663x560x52 mm H



Armoire pouvant être achetée sans le module supérieur. Idéal pour les solutions avec ordinateur portable et écrans tactiles.



## STANDARD CS

12. Porte dotée de serrure de sécurité et vitre en polycarbonate.  
Dimensions utiles : 661x525 mm H
13. Possibilité d'insérer une vidéo jusqu'à 21".  
Dimensions internes du compartiment supérieur : 690x600x580 mm H
14. Plan pour le clavier.
15. Compartiment inférieur permettant d'insérer des rayons amovibles à hauteur réglable, pour le logement de systèmes hardware et imprimantes.  
Dimensions internes : 690x600x720 mm H
16. Trou pour câbles de réseau et trou de sortie du câble pour l'installation électrique
17. Trou d'entrée de l'air avec filtre anti-poussière
18. Installation électrique à 4 prises Schuko
19. Goulottes pour les câbles à 4 voies
20. Aération de refroidissement avec filtre anti-poussière
21. Étagère extractible.  
Dimensions: 650x582x36 mm H
22. Étagère réglable.  
Dimensions 688x591x38 mm H



# MASTER CS

## POSTE ORDINATEUR

CONFIGURE 



### ARMOIRE INFORMATIQUE À ROULETTES

ART.	L mm	P mm	H mm	 kit roulettes	RAL	CHF
<b>MASTERCS01</b>	792	617	1731	450	7035	2705,50

Comprenant :

qté	descriptions
1	Armoire inférieure avec 1 tiroir
1	Armoire supérieure avec porte en polycarbonate
1	Poignée tubulaire
1	Plateau coulissant flexible avec poignée Dark Grey
1	Support de prise
1	Multiprise Schuko à 4 compartiments
1	Câble de raccordement Wieland Schuko/français
1	Ventilateur 230 V sans grille avec fiche Schuko
1	Kit 4 roulettes en nylon Ø 100 mm



### ARMOIRE SUPÉRIEURE AVEC PORTE EN POLYCARBONATE

ART.	L mm	P mm	H mm	RAL	CHF
<b>FAS1450C01008</b>	714	247	650	7035	566,00

Possibilité d'insérer un écran jusqu'à 24"



### ARMOIRE SUPÉRIEURE À VOLET ROULANT

ART.	L mm	P mm	H mm	RAL	CHF
<b>FAS1450C02008</b>	714	247	650	7035	629,00

Possibilité d'insérer un écran jusqu'à 24"



CONFIGURE 



tablette porte-clavier

### ARMOIRE INFÉRIEURE AVEC 1 TIROIR

ART.	L mm	P mm	H mm		n° tiroirs	n° tablettes porte-clavier	n° étagères réglables	RAL	CHF
<b>FAS1400C00508</b>	714	598	950	200	1	1	1	7035	1653,50

# MASTER CS

## COMPOSANTS

### KIT ROULETTES



ART.	Ø mm	KG	KG	H mm	matériau				CHF
FKRU1252101	125	100	300	155	Caoutchouc synthétique antitraces	-	2	2	108,50
FKRV1001107	100	150	450	128	Nylon	1	1	2	104,00



ROULETTE PIVOTANTE



ROULETTE PIVOTANTE AVEC FREIN



ROULETTE FIXE



### PLATEAU COULISSANT FLEXIBLE AVEC POIGNÉE DARK GREY 36X27 EH

ART.	dim. utiles		RAL	CHF
	L mm	P mm		
M32C05701101F39	602	449	7016	177,50

### PLATEAU RÉGLABLE AVEC SUPPORTS 36X27 EH

ART.	L mm	P mm	H mm	RAL	CHF
M32PR2500001139	663	560	52	7016	117,00



### POIGNÉE TUBULAIRE

ART.	L mm	P mm	H mm	RAL	CHF
M02R00000000007	484	80	46	9005	29,50



### VENTILATEUR 230 V SANS GRILLE AVEC FICHE SCHUKO

ART.	L mm	P mm	H mm	couleur	CHF
FAS32200100	125	44	125	Noir	65,00



### HAUT À 3 BORDS À REVÊTEMENT PVC AVEC DÉCOUPE POUR PASSE-CÂBLE 36X27 EH

ART.	L mm	P mm	H mm	couleur	CHF
M32T023AG007107	715	576	31	Noir	122,50



### SUPPORT DE PRISE

ART.	L mm	P mm	H mm	finition	CHF
FAS30210099	542	10	77	Galvanisé	20,50

### EXEMPLES DE SCHÉMAS DE MULTIPRISES SUR SUPPORT DE PRISE



Avec multiprise à 4 compartiments



Avec multiprise à 2 compartiments + multiprise à 4 compartiments



Avec disjoncteur magnétothermique + multiprise à 4 compartiments



voir page 328



FBLET012007



FBLET004007



FBLET005007



FBLET016007



CHARGE UTILE



RAL 7016



RAL 7035



RAL 9005



GALVANISÉ

# STANDARD CS

## POSTE ORDINATEUR

CONFIGURE 

PATENTED 



### ARMOIRE INFORMATIQUE À ROULETTES

ART.	L mm	P mm	H mm	 kit roulettes	RAL	CHF
STANDARDCS01	807	654	1688	450	7035	1839,50

Comprenant :

qté	descriptions
1	Armoire informatique
1	Poignée tubulaire
1	Support de prise
1	Plateau coulissant à extraction simple
1	Multiprise Schuko à 4 compartiments
1	Câble de raccordement Wieland Schuko/français
1	Ventilateur 230 V sans grille avec fiche Schuko
1	Kit 4 roulettes en nylon Ø 100 mm



CONFIGURE 

### ARMOIRE INFORMATIQUE

ART.	L mm	P mm	H mm		n° tablettes porte-clavier	n° étagères réglables	RAL	CHF
FAS1600C00208	717	635	1560	400	1	2	7035	1401,00
FAS1600C00204	717	635	1560	400	1	2	5012	1440,00

# STANDARD CS

## COMPOSANTS



### KIT ROULETTES

ART.	Ø mm	KG	KG	H mm	matériau				CHF
FKRU1252101	125	100	300	155	Caoutchouc synthétique antitraces	-	2	2	108,50
FKRV1001107	100	150	450	128	Nylon	1	1	2	104,00



ROULETTE PIVOTANTE



ROULETTE PIVOTANTE AVEC FREIN



ROULETTE FIXE



### PLATEAU COULISSANT À EXTRACTION SIMPLE

ART.	L mm	P mm	H mm	RAL	CHF
FAS2360S039	650	582	36	7016	126,00



### ÉTAGÈRE RÉGLABLE AVEC CROCHETS

ART.	L mm	P mm	H mm	RAL	CHF
FAS2040S139	688	591	38	7016	100,00



### POIGNÉE TUBULAIRE

ART.	L mm	P mm	H mm	RAL	CHF
FCL09950007	502	80	46	9005	33,50



### VENTILATEUR 230 V SANS GRILLE AVEC FICHE SCHUKO

ART.	L mm	P mm	H mm	couleur	CHF
FAS32200100	125	44	125	Noir	65,00



### PAIRE DE SOCLES

ART.	L mm	P mm	H mm	RAL	CHF
FRR16250039	59	608	100	7016	73,50



### SUPPORT DE PRISE

ART.	L mm	P mm	H mm	finition	CHF
FAS30210099	542	10	77	Galvanisé	20,50

### EXEMPLES DE SCHÉMAS DE MULTIPRISES SUR SUPPORT DE PRISE



Avec multiprise à 4 compartiments



Avec multiprise à 2 compartiments + multiprise à 4 compartiments



Avec disjoncteur magnétothermique + multiprise à 4 compartiments



voir page 328



FBLET012007



FBLET004007



FBLET005007



FBLET016007



CHARGE UTILE



RAL 5012



RAL 7016



RAL 7035



RAL 9005



GALVANISÉ

START

PRO

PRO+

# ARMOIRES À PORTES BATTANTES

## PERFOM

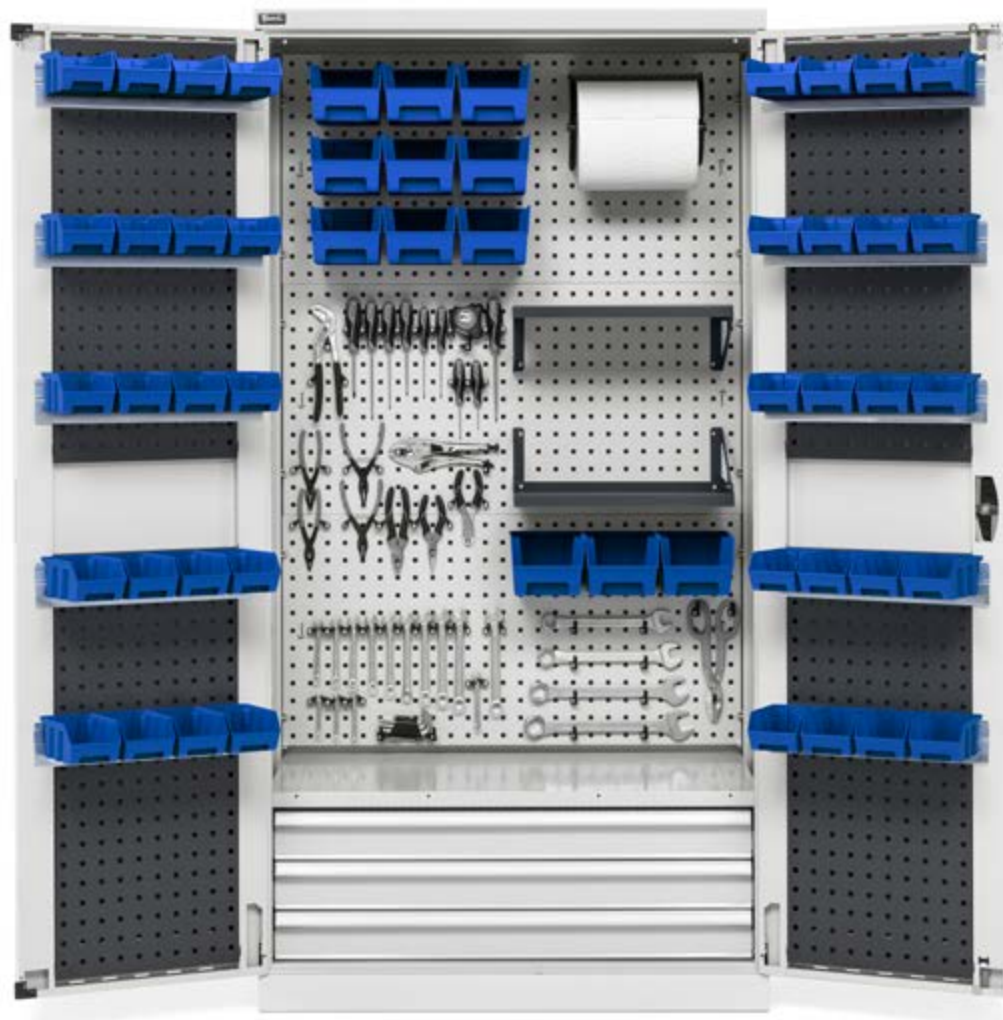

Les armoires à porte battantes Perform sont des **solutions polyvalentes** qui s'adaptent facilement à de nombreux environnements et à différents usages. Grâce à la **large gamme de composants** tels que des étagères rainurées, des panneaux perforés, des tiroirs, des goulottes et des bacs étanches, il est en effet possible de transformer Perform en armoires porte-outils, pour l'environnement ou pour la recharge. Elles sont disponibles en **trois largeurs différentes** (512, 1023 ou 1193 mm) et **deux hauteurs** (1000 ou 2000 mm), toutes avec une **profondeur de 555 mm**. En fonction du modèle choisi, il est possible d'opter pour des **portes lisses, rainurées ou rainurées avec un insert en polycarbonate**.

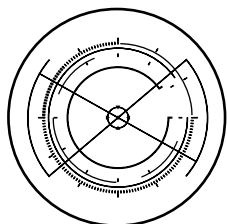

CONFIGURABLE



CHARGE UTILE  
800/1200 KG

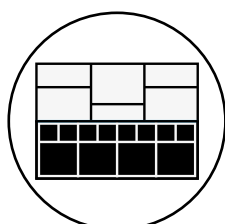

MATÉRIEL DE  
SÉPARATION

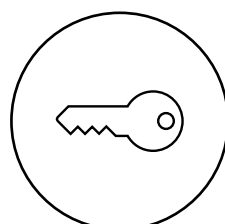

FERMETURE À CLÉ

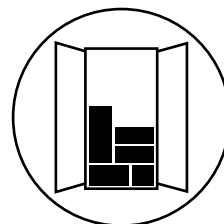

ACCESSOIRES  
EMBALLÉS DANS  
L'ARMOIRE



CONFIGURE

ART.	L mm	P mm	H mm	KG	RAL	CHF
PERFOM15001	1193	555	1000	800	7035+7016	985,50
PERFOM15002	1193	555	1000	800	7035	985,50
PERFOM15003	1193	555	1000	800	5012	985,50

Comprenant :

qté	descriptions
1	Armoire à portes battantes
1	Kit 2 étagères rainurées



CONFIGURE

ART.	L mm	P mm	H mm	KG	RAL	CHF
PERFOM15004	1193	555	1000	800	7035+7016	1238,00
PERFOM15005	1193	555	1000	800	7035	1238,00
PERFOM15006	1193	555	1000	800	5012	1268,00

Comprenant :

qté	descriptions
1	Armoire à portes battantes
1	Tiroir à extraction télescopique H=100 mm
1	Kit 2 étagères rainurées



CONFIGURE

ART.	L mm	P mm	H mm	KG	RAL	CHF
PERFOM15007	1193	555	1000	800	7035+7016	1490,50
PERFOM15008	1193	555	1000	800	7035	1490,50
PERFOM15009	1193	555	1000	800	5012	1550,50

Comprenant :

qté	descriptions
1	Armoire à portes battantes
2	Tiroir à extraction télescopique H=100 mm
1	Kit 2 étagères rainurées



CONFIGURE

ART.	L mm	P mm	H mm	KG	RAL	CHF
PERFOM15010	1193	555	1000	800	7035+7016	1686,00
PERFOM15011	1193	555	1000	800	7035	1686,00
PERFOM15012	1193	555	1000	800	5012	1776,00

Comprenant :

qté	descriptions
1	Armoire à portes battantes
3	Tiroir à extraction télescopique H=100 mm
1	Étagère rainurée





24x27 EH

54x27 EH

64x27 EH

1193 mm 555 mm

1078x449



CONFIGURE

ART.	L mm	P mm	H mm	KG	RAL	CHF
PERFOM17001	1193	555	2000	1200	7035+7016	1267,00
PERFOM17002	1193	555	2000	1200	7035	1267,00
PERFOM17003	1193	555	2000	1200	5012	1267,00

Comprenant :

qté	descriptions
1	Armoire à portes battantes
2	Kit 2 étagères rainurées



CONFIGURE

ART.	L mm	P mm	H mm	KG	RAL	CHF
PERFOM17004	1193	555	2000	1200	7035+7016	2024,50
PERFOM17005	1193	555	2000	1200	7035	2024,50
PERFOM17006	1193	555	2000	1200	5012	2114,50

Comprenant :

qté	descriptions
1	Armoire à portes battantes
3	Tiroir à extraction télescopique H=100 mm
2	Kit 2 étagères rainurées



CONFIGURE

ART.	L mm	P mm	H mm	KG	RAL	CHF
PERFOM17007	1193	555	2000	1200	7035+7016	3422,50
PERFOM17008	1193	555	2000	1200	7035	3422,50
PERFOM17009	1193	555	2000	1200	5012	3692,50

Comprenant :

qté	descriptions
1	Armoire à portes battantes
9	Tiroir à extraction télescopique H=100 mm
1	Kit 2 étagères rainurées



CONFIGURE

ART.	L mm	P mm	H mm		RAL	CHF
<b>PERFOM11001</b>	512	555	1000	800	7035+7016	539,00
<b>FAA1120C00108</b>	512	555	1000	800	7035	538,00
<b>FAA1120C00104</b>	512	555	1000	800	5012	538,00

Comprenant :

qté	descriptions
1	Armoire à porte battante
1	Kit 2 étagères rainurées



CONFIGURE

ART.	L mm	P mm	H mm		RAL	CHF
<b>PERFOM11004</b>	512	555	1000	800	7035+7016	672,00
<b>PERFOM11005</b>	512	555	1000	800	7035	672,00
<b>PERFOM11006</b>	512	555	1000	800	5012	687,00

Comprenant :

qté	descriptions
1	Armoire à porte battante
1	Tiroir à extraction simple H=100 mm
1	Kit 2 étagères rainurées



CONFIGURE

ART.	L mm	P mm	H mm		RAL	CHF
<b>PERFOM11010</b>	512	555	1000	800	1004	673,50
<b>PERFOM11011</b>	512	555	1000	800	7035+7016	673,50
<b>PERFOM11012</b>	512	555	1000	800	7035	673,50
<b>PERFOM11013</b>	512	555	1000	800	5012	673,50

Comprenant :

qté	descriptions		
1	Armoire à portes battantes rainurées		
1	Kit 2 cuves étanches internes pour la collecte des liquides capacité 9 L		voir page 492



CONFIGURE

ART.	L mm	P mm	H mm		RAL	CHF
<b>PERFOM11017</b>	519	555	1409	225	7035+7016	1094,00
<b>PERFOM11018</b>	519	555	1409	225	7035	1094,00
<b>PERFOM11019</b>	519	555	1409	225	5012	1092,50

Comprenant :

qté	descriptions
1	Armoire à porte battante
1	Pupitre
1	Tiroir à extraction simple H=100 mm
1	Kit 2 étagères rainurées
1	Couple plaques porte-roues
1	Kit 4 roulettes en caoutchouc standard Ø 100 mm





CONFIGURE

ART.	L mm	P mm	H mm	KG	RAL	CHF
<b>PERFOM12001</b>	1023	555	1000	800	7035+7016	779,00
<b>FAA1220C00108</b>	1023	555	1000	800	7035	778,00
<b>FAA1220C00104</b>	1023	555	1000	800	5012	778,00

Comprenant :

qté	descriptions
1	Armoire à portes battantes
1	Kit 2 étagères rainurées



CONFIGURE

ART.	L mm	P mm	H mm	KG	RAL	CHF
<b>PERFOM12004</b>	1023	555	1000	800	7035+7016	928,50
<b>PERFOM12005</b>	1023	555	1000	800	7035	928,50
<b>PERFOM12006</b>	1023	555	1000	800	5012	959,00

Comprenant :

qté	descriptions
1	Armoire à portes battantes
1	Tiroir à extraction simple H=100 mm
1	Kit 2 étagères rainurées



CONFIGURE

ART.	L mm	P mm	H mm	KG	RAL	CHF
<b>PERFOM12007</b>	1023	555	1000	800	7035+7016	1180,50
<b>PERFOM12008</b>	1023	555	1000	800	7035	1180,50
<b>PERFOM12009</b>	1023	555	1000	800	5012	1272,00

Comprenant :

qté	descriptions
1	Armoire à portes battantes
3	Tiroir à extraction simple H=100 mm
1	Étagère rainurée



CONFIGURE

ART.	L mm	P mm	H mm	KG	RAL	CHF
<b>PERFOM12010</b>	1023	555	1000	800	7035+7016	1464,00
<b>PERFOM12011</b>	1023	555	1000	800	7035	1464,00
<b>PERFOM12012</b>	1023	555	1000	800	5012	1464,00

Comprenant :

qté	descriptions
1	Armoire à portes battantes rainurées
1	Kit 2 étagères/panneaux perforés
1	Rampe porte-prises électrique pour multiprises
2	Multiprise Schuko à 2 compartiments
1	Multiprise Schuko à 4 compartiments
1	Disjoncteur magnétothermique différentiel
1	Câble de raccordement Wieland Schuko/français





CONFIGURE

ART.	L mm	P mm	H mm	KG	RAL	CHF
PERFOM12013	1048	600	1027	800	1004	960,50
PERFOM12014	1048	600	1027	800	7035+7016	960,50
PERFOM12015	1048	600	1027	800	7035	960,50
PERFOM12016	1048	600	1027	800	5012	960,50

Comprenant :

qté	descriptions
1	Armoire à portes battantes rainurées
1	Étagère rainurée
1	Cuve étanche externe pour la collecte des liquides capacité 59 L



voir page 492



CONFIGURE

ART.	L mm	P mm	H mm	KG	RAL	CHF
PERFOM12017	1023	555	1000	800	1004	891,50
PERFOM12018	1023	555	1000	800	7035+7016	891,50
PERFOM12019	1023	555	1000	800	7035	891,50
PERFOM12020	1023	555	1000	800	5012	891,50

Comprenant :

qté	descriptions
1	Armoire à portes battantes rainurées
1	Kit 2 cuves étanches internes pour la collecte des liquides capacité 19 L



voir page 492



CONFIGURE

ART.	L mm	P mm	H mm	KG	RAL	CHF
PERFOM12025	1048	600	1027	800	6011	960,50

Comprenant :

qté	descriptions
1	Armoire à portes battantes rainurées
1	Étagère rainurée
1	Cuve étanche externe pour la collecte des liquides capacité 59 L



voir page 492



CONFIGURE

ART.	L mm	P mm	H mm	KG	RAL	CHF
PERFOM12021	1023	555	1000	800	3020	779,00
PERFOM12022	1023	555	1000	800	7035+7016	779,00
PERFOM12023	1023	555	1000	800	7035	779,00
PERFOM12024	1023	555	1000	800	5012	779,00

Comprenant :

qté	descriptions
1	Armoire à portes battantes rainurées
1	Kit 2 étagères rainurées





CONFIGURE

ART.	L mm	P mm	H mm	KG	RAL	CHF
<b>PERFOM14001</b>	1023	555	2000	1200	7035+7016	1028,50
<b>FAA1420C00108</b>	1023	555	2000	1200	7035	988,00
<b>FAA1420C00104</b>	1023	555	2000	1200	5012	988,00

Comprenant :

qté	descriptions
1	Armoire à portes battantes
1	Kit 4 étagères rainurées



CONFIGURE

ART.	L mm	P mm	H mm	KG	RAL	CHF
<b>PERFOM14004</b>	1023	555	2000	1200	7035+7016	1477,00
<b>PERFOM14005</b>	1023	555	2000	1200	7035	1477,00
<b>PERFOM14006</b>	1023	555	2000	1200	5012	1568,50

Comprenant :

qté	descriptions
1	Armoire à portes battantes
3	Tiroir à extraction simple H=100 mm
1	Kit 4 étagères rainurées



CONFIGURE

ART.	L mm	P mm	H mm	KG	RAL	CHF
<b>PERFOM14007</b>	1023	555	2000	1200	7035+7016	1284,00
<b>PERFOM14008</b>	1023	555	2000	1200	7035	1284,00
<b>PERFOM14009</b>	1023	555	2000	1200	5012	1284,00

Comprenant :

qté	descriptions
1	Armoire à portes battantes rainurées en polycarbonate
1	Kit 4 étagères rainurées



CONFIGURE

ART.	L mm	P mm	H mm	KG	RAL	CHF
PERFOM14019	1023	555	2000	1200	7035+7016	1966,50
PERFOM14020	1023	555	2000	1200	7035	1966,50
PERFOM14021	1023	555	2000	1200	5012	1966,50

Comprenant :

qté	descriptions
1	Armoire à portes battantes rainurées
1	Cuve étanche interne pour la collecte des liquides, capacité 19 L
1	Kit étagère rainurée avec 2 séparateurs et 6 jerricans avec robinet à boule
1	Kit 2 étagères rainurées



CONFIGURE

ART.	L mm	P mm	H mm	KG	RAL	CHF
PERFOM14022	1048	600	2027	1200	7035+7016	3988,00
PERFOM14023	1048	600	2027	1200	7035	3988,00
PERFOM14024	1048	600	2027	1200	5012	3988,00

Comprenant :

qté	descriptions
1	Armoire à portes battantes rainurées
1	Cuve étanche interne pour la collecte des liquides, capacité 19 L
3	Kit étagère rainurée avec 2 séparateurs et 6 jerricans avec robinet à boule
1	Étagère rainurée
1	Cuve étanche externe pour la collecte des liquides capacité 59 L



DIM. INTÉRIEURES L x P



CHARGE UTILE



RAL 7035 + RAL 7016



RAL 5012



RAL 7035



24x27 EH

54x27 EH

64x27 EH

1023 mm 555 mm



CONFIGURE

ART.	L mm	P mm	H mm	KG	RAL	CHF
<b>PERFOM14056</b>	1048	600	2027	1200	6011	1211,50

Comprenant :

qté	descriptions
1	Armoire à portes battantes rainurées
1	Kit 3 étagères rainurées
1	Cuve étanche externe pour la collecte des liquides capacité 59 L



voir page 492



CONFIGURE

ART.	L mm	P mm	H mm	KG	RAL	CHF
<b>PERFOM14057</b>	1023	555	2000	1200	6011	1258,00

Comprenant :

qté	descriptions
1	Armoire à portes battantes rainurées
2	Kit 2 cuves étanches internes pour la collecte des liquides capacité 19L



voir page 492



ART.	L mm	P mm	H mm	KG	RAL	CHF
<b>PERFOM14058</b>	1023	555	2000	1200	7035	1513,50

Comprenant :

qté	descriptions
1	Armoire à portes battantes rainurées en polycarbonate
2	Kit 2 cuves étanches internes pour la collecte des liquides capacité 19L



voir page 492



CONFIGURE

ART.	L mm	P mm	H mm	KG	RAL	CHF
PERFOM14025	1048	600	2027	1200	1004	1232,00
PERFOM14026	1048	600	2027	1200	7035+7016	1211,50
PERFOM14027	1048	600	2027	1200	7035	1211,50
PERFOM14028	1048	600	2027	1200	5012	1211,50

Comprenant :

qté	descriptions
1	Armoire à portes battantes rainurées
1	Kit 3 étagères rainurées
1	Cuve étanche externe pour la collecte des liquides capacité 59 L



voir page 492



CONFIGURE

ART.	L mm	P mm	H mm	KG	RAL	CHF
PERFOM14029	1023	555	2000	1200	1004	1278,50
PERFOM14030	1023	555	2000	1200	7035+7016	1258,00
PERFOM14031	1023	555	2000	1200	7035	1258,00
PERFOM14032	1023	555	2000	1200	5012	1258,00

Comprenant :

qté	descriptions
1	Armoire à portes battantes rainurées
2	Kit 2 cuves étanches internes pour la collecte des liquides capacité 19 L



voir page 492



CONFIGURE

ART.	L mm	P mm	H mm	KG	RAL	CHF
PERFOM14033	1023	555	2000	1200	3020	1631,50

Comprenant :

qté	descriptions
1	Armoire à portes battantes rainurées « safe crash »
1	Kit 3 étagères rainurées
1	Étagère-panneau perforé
1	Cloison de séparation
1	Kit barre porte-manteau





CONFIGURE



ART.	L mm	P mm	H mm	kg	RAL	CHF
PERFOM14034	1023	555	2000	1200	7035+7016	2637,50
PERFOM14035	1023	555	2000	1200	7035	2637,50
PERFOM14036	1023	555	2000	1200	5012	2637,50

Comprenant :

qté	descriptions	qté	descriptions
1	Armoire à portes battantes rainurées	1	Disjoncteur magnétothermique différentiel
2	Kit 2 étagères/panneaux perforés	1	Câble de raccordement Wieland avec fiches entrée/sortie
2	Rampe porte-prises électrique pour multiprises	2	Câble de raccordement Wieland Schuko/français
1	Grille de ventilation	1	Kit porte-rouleau avec papier Ø=240 mm
2	Ventilateur 230 V sans grille avec fiche Schuko	1	Crochet Unipok pour outils - Paquet de 30 pièces
4	Multiprise Schuko à 2 compartiments	2	Grande étagère réversible
3	Multiprise Schuko à 4 compartiments		



ART.	L mm	P mm	H mm	KG	RAL	CHF
<b>PERFOM14037</b>	1023	555	2000	1200	7035+7016	2607,00
<b>PERFOM14038</b>	1023	555	2000	1200	7035	2607,00
<b>PERFOM14039</b>	1023	555	2000	1200	5012	2607,00

Comprenant :

qté	descriptions
1	Armoire à portes battantes rainurées en polycarbonate
2	Kit 2 étagères/panneaux perforés
3	Rampe porte-prises électrique pour multiprises
6	Multiprise Schuko à 2 compartiments
3	Multiprise Schuko à 4 compartiments
1	Disjoncteur magnétothermique différentiel
2	Câble de raccordement Wieland avec fiches entrée/sortie
1	Câble de raccordement Wieland Schuko/français



ART.	L mm	P mm	H mm	KG	RAL	CHF
<b>PERFOM14040</b>	1023	555	2000	1200	7035+7016	2429,50
<b>PERFOM14041</b>	1023	555	2000	1200	7035	2429,50
<b>PERFOM14042</b>	1023	555	2000	1200	5012	2429,50

Comprenant :

qté	descriptions
1	Armoire à portes battantes rainurées
2	Kit 2 étagères/panneaux perforés
2	Rampe porte-prises électrique pour multiprises
2	Barre d'accrochage de bacs Picking Box taille 1/2
2	Kit 3 bacs Picking Box Air taille 2
4	Multiprise Schuko à 2 compartiments
2	Multiprise Schuko à 4 compartiments
1	Disjoncteur magnétothermique différentiel
1	Câble de raccordement Wieland avec fiches entrée/sortie
1	Câble de raccordement Wieland Schuko/français
1	Kit porte-rouleau avec papier Ø=240 mm
2	Crochet Unipok pour outils - Paquet de 30 pièces
2	Grande étagère réversible



ART.	L mm	P mm	H mm	KG	RAL	CHF
<b>PERFOM14043</b>	1023	555	2000	1200	7035+7016	1735,00
<b>PERFOM14044</b>	1023	555	2000	1200	7035	1735,00
<b>PERFOM14045</b>	1023	555	2000	1200	5012	1735,00

Comprenant :

qté	descriptions
1	Armoire à portes battantes rainurées
2	Kit 2 étagères/panneaux perforés
2	Rampe porte-prises électrique pour multiprises
2	Multiprise Schuko à 2 compartiments
2	Multiprise Schuko à 4 compartiments
1	Câble de raccordement Wieland avec fiches entrée/sortie
1	Câble de raccordement Wieland Schuko/français





CONFIGURE



ART.	L mm	P mm	H mm	KG	RAL	CHF
PERFOM14049	1023	555	2000	1200	7035+7016	2022,50
PERFOM14050	1023	555	2000	1200	7035	2022,50
PERFOM14051	1023	555	2000	1200	5012	2114,00

Comprenant :

qté	descriptions
1	Armoire à portes battantes
3	Tiroir à extraction simple H=100 mm
2	Kit 2 étagères/panneaux perforés
4	Barre d'accrochage de bacs Picking Box taille 1/2
4	Kit 3 bacs Picking Box Air taille 2
4	Crochet Unipok pour outils - Paquet de 30 pièces



24x27 EH

54x27 EH

64x27 EH

1023 mm 555 mm

908x449



CONFIGURE

ART.	L mm	P mm	H mm	KG	RAL	CHF
<b>PERFOM14052</b>	1023	555	2000	1200	7035+7016	2304,50
<b>PERFOM14053</b>	1023	555	2000	1200	7035	2304,50
<b>PERFOM14054</b>	1023	555	2000	1200	5012	2462,00

Comprenant :

qté	descriptions
1	Armoire à portes battantes
3	Tiroir à extraction simple H=100 mm
4	Tiroir à extraction télescopique H=150 mm
1	Kit 2 étagères rainurées



CONFIGURE

ART.	L mm	P mm	H mm	KG	RAL	CHF
<b>PERFOM14046</b>	1023	555	2000	1200	7035+7016	2725,00
<b>PERFOM14047</b>	1023	555	2000	1200	7035	2725,00
<b>PERFOM14048</b>	1023	555	2000	1200	5012	2816,50

Comprenant :

qté	descriptions
1	Armoire à portes battantes
3	Tiroir à extraction simple H=100 mm
2	Paire de panneaux perforés pour portes battantes
2	Kit 2 étagères/panneaux perforés
14	Barre d'accrochage de bacs Picking Box taille 1/2
10	Kit 4 bacs Picking Box Air taille 1
4	Kit 3 bacs Picking Box Air taille 2
1	Kit porte-rouleau avec papier Ø=240 mm
4	Crochet Unipok pour outils - Paquet de 30 pièces
2	Grande étagère réversible



CONFIGURE

ART.	L mm	P mm	H mm	KG	RAL	CHF
<b>PERFOM14010</b>	1023	555	2000	1200	7035+7016	1217,00
<b>PERFOM14011</b>	1023	555	2000	1200	7035	1217,00
<b>PERFOM14012</b>	1023	555	2000	1200	5012	1217,00

Comprenant :

qté	descriptions
1	Armoire à portes battantes rainurées
1	Kit 3 étagères rainurées
1	Étagère-panneau perforé
1	Cloison de séparation
1	Kit barre porte-manteau



DIM. INTÉRIEURES L x P

CHARGE UTILE

RAL 7035 + RAL 7016

RAL 5012

RAL 7035



CONFIGURE 

### ARMOIRE À PORTE BATTANTE 24X27 EH

ART.	L mm	P mm	H mm	 KG	RAL	CHF
FAA1120C000PD	512	555	1000	800	7035+7016	485,00
FAA1120C00008	512	555	1000	800	7035	485,00
FAA1120C00004	512	555	1000	800	5012	485,00



CONFIGURE 

### ARMOIRE À PORTES BATTANTES 54X27 EH

ART.	L mm	P mm	H mm	 KG	RAL	CHF
FAA1220C000PD	1023	555	1000	800	7035+7016	684,00
FAA1220C00008	1023	555	1000	800	7035	684,00
FAA1220C00004	1023	555	1000	800	5012	684,00



CONFIGURE 

### ARMOIRE À PORTES BATTANTES 64X27 EH

ART.	L mm	P mm	H mm	 KG	RAL	CHF
FAA1520C000PD	1193	555	1000	800	7035+7016	868,50
FAA1520C00008	1193	555	1000	800	7035	868,50
FAA1520C00004	1193	555	1000	800	5012	868,50

# PERFOM

## COMPOSANTS



ARMOIRE À PORTES BATTANTES 64X27 EH

ART.	L mm	P mm	H mm	KG	RAL	CHF
FAA1720C000PD	1193	555	2000	1200	7035+7016	1033,00
FAA1720C00008	1193	555	2000	1200	7035	1033,00
FAA1720C00004	1193	555	2000	1200	5012	1033,00

CONFIGURE



ARMOIRE À PORTES BATTANTES 54X27 EH

ART.	L mm	P mm	H mm	KG	RAL	CHF
FAA1420C000PD	1023	555	2000	1200	7035+7016	843,00
FAA1420C00008	1023	555	2000	1200	7035	843,00
FAA1420C00004	1023	555	2000	1200	5012	843,00

CONFIGURE



CHARGEUTILE



RAL 7035 + RAL 7016



RAL 5012



RAL 7035

## COMPOSANTS



CONFIGURE

### ARMOIRE À PORTES BATTANTES RAINURÉES 24X27 EH

ART.	L mm	P mm	H mm	KG	RAL	CHF
FAA1130C000PD	512	555	1000	800	7035+7016	485,00
FAA1130C00008	512	555	1000	800	7035	485,00
FAA1130C00004	512	555	1000	800	5012	485,00
FAA1130C00030	512	555	1000	800	1004	485,00



CONFIGURE

### ARMOIRE À PORTES BATTANTES RAINURÉES 54X27 EH

ART.	L mm	P mm	H mm	KG	RAL	CHF
FAA1230C000PD	1023	555	1000	800	7035+7016	684,00
FAA1230C00008	1023	555	1000	800	7035	684,00
FAA1230C00004	1023	555	1000	800	5012	684,00
FAA1230C00030	1023	555	1000	800	1004	684,00
FAA1230C0002Y	1023	555	1000	800	3020	684,00
FAA1230C00002	1023	555	1000	800	6011	684,00



CONFIGURE

### ARMOIRE À PORTES BATTANTES RAINURÉES 54X27 EH

ART.	L mm	P mm	H mm	KG	RAL	CHF
FAA1430C000PD	1023	555	2000	1200	7035+7016	843,00
FAA1430C00008	1023	555	2000	1200	7035	843,00
FAA1430C00004	1023	555	2000	1200	5012	843,00
FAA1430C00030	1023	555	2000	1200	1004	863,50
FAA1430C00002	1023	555	2000	1200	6011	843,00



# PERFOM

## COMPOSANTS



CONFIGURE

ARMOIRE À PORTES BATTANTES RAINURÉES EN POLYCARBONATE 54X27 EH

ART.	L mm	P mm	H mm	KG	RAL	CHF
FAA1440C000PD	1023	555	2000	1200	7035+7016	1098,50
FAA1440C00008	1023	555	2000	1200	7035	1098,50
FAA1440C00004	1023	555	2000	1200	5012	1098,50



CONFIGURE

ARMOIRE À PORTES BATTANTES RAINURÉES « SAFE CRASH » 54X27 EH

ART.	L mm	P mm	H mm	KG	RAL	CHF
FAA1440C05C2Y	1023	555	2000	1200	3020	1257,50



- CHARGE UTILE
- RAL 7035+RAL 7016
- RAL 1004
- RAL 3020
- RAL 5012
- RAL 6011
- RAL 7035



### HAUT À 3 BORDS À REVÊTEMENT PVC

ART.	L mm	P mm	H mm	couleur	CHF
FAC9911290007	514	558	31	Noir	107,50
FAC9912290007	1024	558	31	Noir	149,50
FAC9915290007	1194	558	31	Noir	152,00



### PLATEAU EN ACIER CAOUTCHOUTÉ

ART.	L mm	P mm	H mm	couleur	CHF
FAC9911360007	512	555	32	Noir	257,00
FAC9912360007	1023	555	32	Noir	390,50
FAC9915360007	1193	555	32	Noir	409,00

### ÉTAGÈRE RAINURÉE P=500 mm

ART.	L mm	P mm	H mm	KG	finition	CHF
FAC9911010099	484	500	35	120	Galvanisé	35,00
FAC9912010099	995	500	35	120	Galvanisé	48,00
FAC9915010099	1165	500	35	120	Galvanisé	60,00



### KIT ÉTAGÈRES RAINURÉES P=500 mm

ART.	L mm	P mm	H mm	n° étagères	KG	finition	CHF
FAC9911020099	484	500	35	2	120	Galvanisé	54,00
FAC9911030099	484	500	35	3	120	Galvanisé	79,00
FAC9912020099	995	500	35	2	120	Galvanisé	95,00
FAC9912030099	995	500	35	3	120	Galvanisé	140,00
FAC9912040099	995	500	35	4	120	Galvanisé	185,50
FAC9915020099	1165	500	35	2	120	Galvanisé	117,00
FAC9915030099	1165	500	35	3	120	Galvanisé	177,00



### KIT ÉTAGÈRES RAINURÉES P=345 mm

ART.	L mm	P mm	H mm	n° étagères	KG	finition	CHF
FAC9912050099	995	345	35	2	100	Galvanisé	95,00
FAC9912060099	995	345	35	3	100	Galvanisé	140,00

### PAIRE DE PANNEAUX PERFORÉS POUR PORTES BATTANTES

Possibilité d'installer au maximum 1 paire de panneaux par porte

ART.	L mm	P mm	H mm	dim. trou mm	pas de vis mm	RAL	CHF
FAC9912250039	381	20	824	10x10	38	7016	121,00



## COMPOSANTS



### KIT 4 BACS PICKING BOX AIR TAILLE 1

ART.	dim. encombrement			couleur	CHF
	L mm	P mm	H mm		
FBLIT0600LQ	108	173	76		11,50
FBLIT060032	108	173	76		11,50
FBLIT06001Z	108	173	76		11,50
FBLIT06002Y	108	173	76		11,50
FBLIT06004Q	108	173	76		11,50



### KIT 3 BACS PICKING BOX AIR TAILLE 2

ART.	dim. encombrement			couleur	CHF
	L mm	P mm	H mm		
FBLIT0610LQ	160	234	127		17,50
FBLIT061032	160	234	127		17,50
FBLIT06101Z	160	234	127		17,50
FBLIT06102Y	160	234	127		18,00
FBLIT06104Q	160	234	127		17,50



### BARRE D'ACCROCHAGE DE BACS PICKING BOX TAILLE 1/2

ART.	L mm	P mm	H mm	finition	CHF
FBLIT020099	445	14	89	Galvanisé	14,50



Exemple d'application du kit 4 bacs taille 1 sur barre d'accrochage



Exemple d'application du kit 3 bacs taille 2 sur barre d'accrochage

## PLATEAU-PANNEAU PERFORÉ

### ÉTAGÈRE-PANNEAU PERFORÉ

ART.	L mm	P mm	H mm	KG	dim. trou mm	pas de vis mm	RAL	CHF
FAC9912070039	995	500	30	120-50	10x10	38	7016	111,50
FAC9912070008	995	500	30	120-50	10x10	38	7035	129,00
FAC9912070004	995	500	30	120-50	10x10	38	5012	129,00

### KIT ÉTAGÈRES-PANNEAUX PERFORÉS

ART.	L mm	P mm	H mm	n° étagères	KG	dim. trou mm	pas de vis mm	RAL	CHF
FAC9912080008	995	500	30	2	120-50	10x10	38	7035	247,50
FAC9912080004	995	500	30	2	120-50	10x10	38	5012	247,50
FAC9912080039	995	500	30	2	120-50	10x10	38	7016	213,50

Utilisable dans 3 positions différentes :

Panneau perforé vertical



Étagère horizontale



Étagère perforée à 4 bordures



CHARGE UTILE



RAL 5012



RAL 7016



RAL 7035



GALVANISÉ



### TIROIRS À EXTRACTION SIMPLE 24X27 EH

ART.	dim. utiles			KG		H façade de tiroir	RAL	CHF
	L mm	P mm	H mm					
FAC9911180008	398	449	85	50	88%	100	7035	133,00
FAC9911180004	398	449	85	50	88%	100	5012	148,00
FAC9911180039	398	449	85	50	88%	100	7016	133,00



### TIROIRS À EXTRACTION SIMPLE 54X27 EH

ART.	dim. utiles			KG		H façade de tiroir	RAL	CHF
	L mm	P mm	H mm					
FAC9912180008	908	449	85	50	88%	100	7035	149,50
FAC9912180004	908	449	85	50	88%	100	5012	180,00
FAC9912180039	908	449	85	50	88%	100	7016	149,50



### TIROIRS À EXTRACTION TÉLESCOPIQUE 54X27 EH

ART.	dim. utiles			KG		H façade de tiroir	RAL	CHF
	L mm	P mm	H mm					
FAC9912190008	908	449	85	100	100%	100	7035	206,00
FAC9912190004	908	449	85	100	100%	100	5012	233,50
FAC9912190039	908	449	85	100	100%	100	7016	206,00
FAC9912210008	908	449	135	100	100%	150	7035	229,50
FAC9912210004	908	449	135	100	100%	150	5012	246,00
FAC9912210039	908	449	135	100	100%	150	7016	229,50



### TIROIRS À EXTRACTION TÉLESCOPIQUE 64X27 EH

ART.	dim. utiles			KG		H façade de tiroir	RAL	CHF
	L mm	P mm	H mm					
FAC9915190008	1078	449	85	100	100%	100	7035	252,50
FAC9915190004	1078	449	85	100	100%	100	5012	282,50
FAC9915190039	1078	449	85	100	100%	100	7016	252,50

## COMPOSANTS



### SOCLE POUR TRANSPALETTE AVEC PROTECTION

ART.	L mm	P mm	H mm	KG	RAL	CHF
FAC9912170039	1018	550	100	1200	7016	289,50
FAC9915170039	1188	550	100	1200	7016	333,00



### CUVE ÉTANCHE EXTERNE POUR LA COLLECTE DES LIQUIDES CAPACITÉ 59 L

ART.	L mm	P mm	H mm	KG	L	RAL	CHF
FAC9912130039	1048	600	167	1200	59	7016	228,50



voir page 492

### CUVES ÉTANCHES INTERNES POUR LA COLLECTE DES LIQUIDES

ART.	L mm	P mm	H mm	KG	L	finition	CHF
FAC9911090099	484	500	42	50	9	Galvanisé	101,00
FAC9912090099	995	500	42	50	19	Galvanisé	108,50



### KIT CUVES ÉTANCHES INTERNES POUR LA COLLECTE DES LIQUIDES

ART.	L mm	P mm	H mm	KG	L	n° cuves	finition	CHF
FAC9911100099	484	500	42	50	9	2	Galvanisé	188,50
FAC9912100099	995	500	42	50	19	2	Galvanisé	207,50



### KIT ÉTAGÈRE RAINURÉE AVEC 2 SÉPARATEURS ET 6 JERRICANS AVEC ROBINET À BOULE

ART.	L mm	P mm	H mm	n° jerricans	L jerricans	finition étagère	CHF
FAC9912280099	995	495	315	6	10	Galvanisé	920,00



CHARGE UTILE



CAPACITÉ



EXTRACTION



RAL 5012



RAL 7016



RAL 7035



GALVANISÉ

## COMPOSANTS



### RAMPE PORTE-PRISES ÉLECTRIQUE POUR MULTIPRISES

ART.	L mm	P mm	H mm	RAL	CHF
FAC9912220039	1008	64	140	7016	67,00



### SCHÉMA DES MULTIPRISES POUR RAMPES PORTE-PRISES ÉLECTRIQUES



- 1
- 2
- 3
- 3
- 4

- 1 disjoncteur magnétothermique
- 2 multiprise à 4 compartiments
- 3 multiprise à 2 compartiments
- 4 prise de charge USB



Application d'une rampe porte-prises électrique sur la **partie supérieure** de l'**étagère-panneau perforé**



Application d'une rampe porte-prises électrique sur la **partie inférieure** de l'**étagère-panneau perforé**



Rampe porte-prises électrique **encastrable** avec **étagère-panneau perforé** en position verticale



### SUPPORT LATÉRAL POUR MULTIPRISE

ART.	L mm	P mm	H mm	RAL	CHF
FAC9912240039	10	463	77	7016	38,00

### SCHÉMA DES MULTIPRISES POUR SUPPORT LATÉRAL

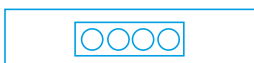

multiprise à 4 compartiments



Exemple d'application avec :  
 1 support art. FAC9912240039  
 1 multiprise art. FBLET005007  
 1 câble de raccordement art. FBLET016007

## COMPOSANTS



### GRILLE DE VENTILATION

ART.	L mm	P mm	H mm	RAL	CHF
FAC9912230039	994	123	136	7016	79,50

Exemple d'application avec :  
 1 grille art. FAC9912230039  
 2 ventilateurs art. FAS32200100  
 1 multiprise art. FBLET005007  
 1 câble de raccordement art. FBLET016007



Application de la grille dans la **partie supérieure** de l'armoire **sans étagère-panneau perforé**



Application de la grille dans la **partie supérieure** de l'armoire **avec étagère-panneau perforé**



Application de la grille dans la **partie inférieure** de l'armoire **avec étagère-panneau perforé**



### VENTILATEUR 230 V SANS GRILLE AVEC FICHE SCHUKO

ART.	L mm	P mm	H mm	couleur	CHF
FAS32200100	125	44	125	Noir	65,00

# IRONTEAM

voir page 328



FBLET012007



FBLET004007



FBLET005007



FBLET016007



FBLET014007



FBLET020007



FBL99400008

### APPLICATION DE LA LAMPE SOUS LE ÉTAGÈRE-PANNEAU PERFORÉ



## COMPOSANTS



1. Pupitre
2. Tiroir à extraction simple H=100 mm
3. Couple plaques porte-roues
4. Kit 4 roulettes en caoutchouc standard Ø 100 mm



### PUPITRE

ART.	L mm	P mm	H mm	RAL	CHF
FAC9911340004	516	564	316	5012	257,50
FAC9911340008	516	564	316	7035	274,00
FAC9911340039	516	564	316	7016	257,50



### TIROIRS À EXTRACTION SIMPLE 24X27 EH

ART.	dim. utiles			kg	%	H façade de tiroir	RAL	CHF
	L mm	P mm	H mm					
FAC9911180008	398	449	85	50	88%	100	7035	133,00
FAC9911180004	398	449	85	50	88%	100	5012	148,00
FAC9911180039	398	449	85	50	88%	100	7016	133,00



### PAROI DE FERMETURE AVANT POUR PUPITRE

ART.	L mm	P mm	H mm	RAL	CHF
FAC9911350004	454	60	101	5012	33,00
FAC9911350008	454	60	101	7035	33,00
FAC9911350039	454	60	101	7016	33,00



### COUPLE PLAQUES PORTE-ROUES

ART.	L mm	P mm	H mm	CHF
FAC9911330099	114	550	13	58,50



### KIT ROULETTES

ART.	Ø mm	kg kit roulettes	H mm	matériau	↺	↻	CHF
FKRD1002107	100	225	128	Caoutchouc standard	2	2	89,50
FKRB1252107	125	300	155	Caoutchouc standard	2	2	100,00
FKRU1252101	125	300	155	Caoutchouc synthétique antitraces	2	2	108,50
FKRS1252101	125	750	155	Caoutchouc élastique	2	2	174,00



ROULETTE PIVOTANTE AVEC FREIN



ROULETTE FIXE

## COMPOSANTS

1. Cloison de séparation
2. Kit barre porte-manteau
3. Étagère-panneau perforé
4. Étagère rainurée
5. Tiroir à extraction simple H=100 mm

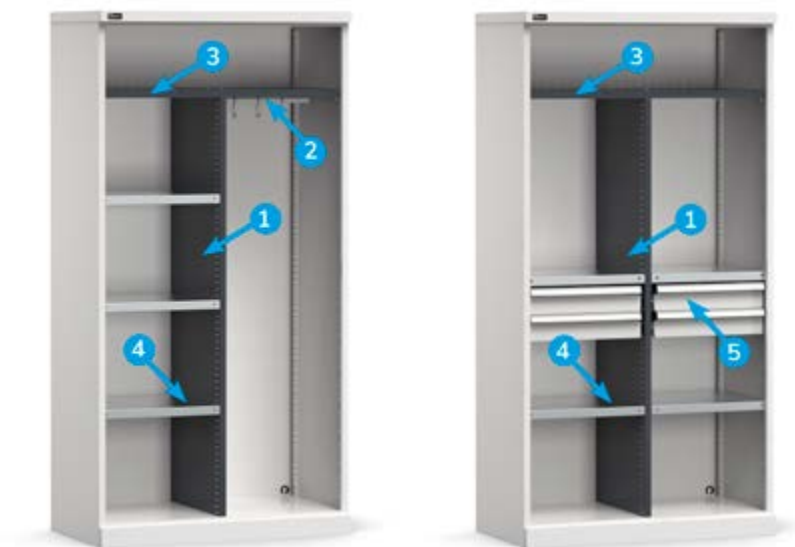

### CLOISON DE SÉPARATION

ART.	L mm	P mm	H mm	pas de vis mm	RAL	CHF
FAC9912260039	44	500	1616	25	7016	161,50

### KIT BARRE PORTE-MANTEAU

ART.	L mm	P mm	H mm	KG	finition	CHF
FAC9912270099	458	23	56	15	Galvanisé	22,00

### ÉTAGÈRE-PANNEAU PERFORÉ

ART.	L mm	P mm	H mm	KG	RAL	CHF
FAC9912070039	995	500	30	120-50	7016	111,50

### ÉTAGÈRE RAINURÉE P=500 mm

ART.	L mm	P mm	H mm	KG	finition	CHF
FAC9911010099	484	500	35	120	Galvanisé	35,00

### KIT ÉTAGÈRES RAINURÉES P=500 mm

ART.	L mm	P mm	H mm	n° étagères	KG	finition	CHF
FAC9911020099	484	500	35	2	120	Galvanisé	54,00
FAC9911030099	484	500	35	3	120	Galvanisé	79,00

### TIROIRS À EXTRACTION SIMPLE 24X27 EH

ART.	dim. utiles			KG	EXTRACTION	H façade de tiroir	RAL	CHF
	L mm	P mm	H mm					
FAC9911180008	398	449	85	50	88%	100	7035	133,00
FAC9911180004	398	449	85	50	88%	100	5012	148,00
FAC9911180039	398	449	85	50	88%	100	7016	133,00



24x27 EH

54x27 EH

64x27 EH

512 mm 555 mm

398x449



L → 512 mm



ART.	convient pour tiroir H mm	composants	CHF
FFH00500100	100	2 x Diviseur transversal L=202 mm 1 x Séparateur longitudinal fissuré L=457 mm	21,00



ART.	convient pour tiroir H mm	composants	CHF
FFH00500800	100/125	3 x Bac de rangement 150x75 mm 6 x Bac de rangement 150x150 mm	41,00



ART.	convient pour tiroir H mm	composants	CHF
FFH00500900	100/125	15 x Bac de rangement 150x75 mm	50,00

L → 1023 mm



24x27 EH

54x27 EH

64x27 EH

1023 mm 555 mm

908x449

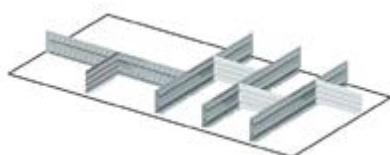

ART.	convient pour tiroir H mm	composants	CHF
FFH02000100	100	4 x Séparateur longitudinal fissuré L=457 mm 4 x Diviseur transversal L=151 mm	50,50



ART.	convient pour tiroir H mm	composants	CHF
FFH02000200	100	5 x Séparateur longitudinal fissuré L=457 mm 10 x Diviseur transversal L=151 mm	70,00



ART.	convient pour tiroir H mm	composants	CHF
FFH02000600	100/125	12 x Bac de rangement 150x75 mm 12 x Bac de rangement 150x150 mm	98,00



L 1193 mm

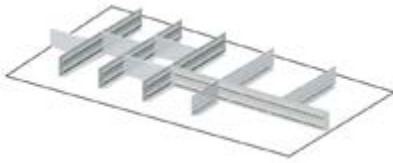

ART.	convient pour tiroir H mm	composants	CHF
<b>FFH02500300</b>	100	3 x Séparateur longitudinal fissuré L=457 mm 1 x Séparateur longitudinal fissuré L=610 mm 3 x Diviseur transversal L=151 mm 2 x Diviseur transversal L=168 mm 2 x Diviseur transversal L=304 mm	59,00



ART.	convient pour tiroir H mm	composants	CHF
<b>FFH02500400</b>	100	3 x Séparateur longitudinal fissuré L=457 mm 1 x Diviseur transversal L=168 mm 3 x Diviseur transversal L=304 mm	46,00

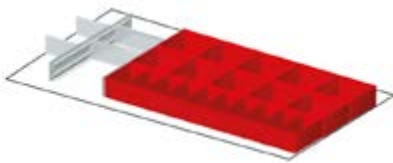

ART.	convient pour tiroir H mm	composants	CHF
<b>FFH02500600</b>	100	10 x Bac de rangement 150x75 mm 10 x Bac de rangement 150x150 mm 2 x Séparateur longitudinal fissuré L=457 mm 2 x Diviseur transversal L=134 mm 2 x Diviseur transversal L=202 mm	99,00



START

PRO

PRO+

# ARMOIRES À PORTES COULISSANTES

## PERFOM



L'armoire à portes coulissantes Perfom est parfaite pour être installée dans des zones de passage ou en tant que **meuble gain de place** avec une grande capacité de stockage. Elle peut avoir **trois largeurs** (1020, 1428 ou 2040 mm) et **deux hauteurs** (915 ou 2000 mm) et des **portes lisses, rainurées ou rainurées avec un insert en polycarbonate**. Quel que soit le modèle choisi, la **profondeur** est de **600 mm** et elle peut accueillir une large gamme de composants comme des étagères rainurées, des panneaux perforés, des tiroirs, des bacs étanches et des goulottes électriques.



**CHARGE UTILE**  
800/1200 KG



**GARANTIE SUR LES**  
**PORTES**

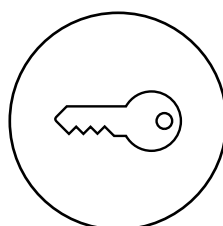

**FERMETURE À CLÉ**

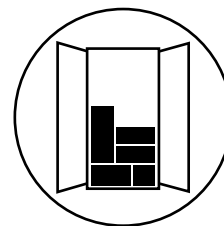

**ACCESSOIRES**  
**EMBALLÉS DANS**  
**L'ARMOIRE**





ART.	L mm	P mm	H mm	KG	RAL	CHF
PERFOM21001	1020	600	2000	1200	7035+7016	1690,50
PERFOM21002	1020	600	2000	1200	7035	1690,50
PERFOM21003	1020	600	2000	1200	5012	1690,50

Comprenant :



qté	descriptions
1	Armoires à portes coulissantes
1	Kit 4 étagères rainurées

[CONFIGURE](#)



ART.	L mm	P mm	H mm	KG	RAL	CHF
PERFOM23001	1020	600	2000	1200	7035+7016	1920,00

Comprenant :

qté	descriptions	
1	Armoire à portes coulissantes rainurées	  voir page 492
2	Kit 2 cuves étanches internes pour la collecte des liquides capacité 19L	

[CONFIGURE](#)



ART.	L mm	P mm	H mm	KG	RAL	CHF
PERFOM25001	1020	600	2000	1200	7035+7016	2072,50

Comprenant :

qté	descriptions
1	Armoire à portes coulissantes rainurées en polycarbonate
1	Kit 4 étagères rainurées

[CONFIGURE](#)



ART.	L mm	P mm	H mm	KG	RAL	CHF
PERFOM20001	1020	600	915	800	7035+7016	1199,50
PERFOM20002	1020	600	915	800	7035	1199,50
PERFOM20003	1020	600	915	800	5012	1199,50

Comprenant :



qté	descriptions
1	Armoires à portes coulissantes
1	Étagère rainurée

[CONFIGURE](#)



ART.	L mm	P mm	H mm	KG	RAL	CHF
PERFOM22001	1020	600	915	800	7035+7016	1359,00

Comprenant :

qté	descriptions	
1	Armoire à portes coulissantes rainurées	  voir page 492
1	Kit 2 cuves étanches internes pour la collecte des liquides capacité 19L	

[CONFIGURE](#)



ART.	L mm	P mm	H mm	KG	RAL	CHF
PERFOM24001	1020	600	915	800	7035+7016	1469,50

Comprenant :

qté	descriptions
1	Armoire à portes coulissantes rainurées en polycarbonate
1	Étagère rainurée

[CONFIGURE](#)





ART.	L mm	P mm	H mm	KG	RAL	CHF
<b>PERFOM21004</b>	1428	600	2000	1200	7035+7016	2200,50
<b>PERFOM21005</b>	1428	600	2000	1200	7035	2200,50
<b>PERFOM21006</b>	1428	600	2000	1200	5012	2200,50

Comprenant :

qté	descriptions
1	Armoires à portes coulissantes
2	Kit 2 étagères rainurées

[CONFIGURE](#)



ART.	L mm	P mm	H mm	KG	RAL	CHF
<b>PERFOM25002</b>	1428	600	2000	1200	7035+7016	2819,00

Comprenant :

qté	descriptions
1	Armoire à portes coulissantes rainurées en polycarbonate
2	Kit 2 étagères rainurées

[CONFIGURE](#)





ART.	L mm	P mm	H mm		RAL	CHF
PERFOM20004	1428	600	915	800	7035+7016	1511,00
PERFOM20005	1428	600	915	800	7035	1511,00
PERFOM20006	1428	600	915	800	5012	1511,00

Comprenant :

qté	descriptions
1	Armoires à portes coulissantes
1	Étagère rainurée

[CONFIGURE](#) 



ART.	L mm	P mm	H mm		RAL	CHF
PERFOM24002	1428	600	915	800	7035+7016	1770,50

Comprenant :

qté	descriptions
1	Armoire à portes coulissantes rainurées en polycarbonate
1	Étagère rainurée

[CONFIGURE](#) 





ART.	L mm	P mm	H mm	par secteur	RAL	CHF
<b>PERFOM21010</b>	2040	600	2000	1200	7035+7016	3761,00
<b>PERFOM21011</b>	2040	600	2000	1200	7035	3761,00
<b>PERFOM21012</b>	2040	600	2000	1200	5012	3944,00

Comprenant :

qté	descriptions
1	Armoires à portes coulissantes
6	Tiroir à extraction simple H=100 mm
2	Kit 4 étagères rainurées

[CONFIGURE](#)



ART.	L mm	P mm	H mm	par secteur	RAL	CHF
<b>PERFOM23004</b>	2040	600	2000	1200	7035+7016	4255,00

Comprenant :

qté	descriptions
1	Armoire à portes coulissantes rainurées
3	Kit 2 étagères/panneaux perforés
1	Étagère rainurée
1	Étagère intérieure en multiplex
1	Tiroir à extraction simple H=100 mm
2	Rampe porte-prises électrique pour multiprises
1	Support latéral pour multiprise
3	Multiprise Schuko à 4 compartiments
4	Multiprise Schuko à 2 compartiments
2	Câble de raccordement Wieland Schuko/français
1	Câble de raccordement Wieland avec fiches entrée/sortie
1	Paire d'équerres en L
1	Articulation pour plaque
1	Plaque pour écran avec norme VESA
1	Étagère porte-objets réversible



[CONFIGURE](#)



ART.	L mm	P mm	H mm	par secteur	RAL	CHF
<b>PERFOM25004</b>	2040	600	2000	1200	7035+7016	4144,50

Comprenant :

qté	descriptions
1	Armoire à portes coulissantes rainurées en polycarbonate
4	Kit 2 cuves étanches internes pour la collecte des liquides capacité 19 L



voir page 492

[CONFIGURE](#)



ART.	L mm	P mm	H mm	par secteur	RAL	CHF
<b>PERFOM21007</b>	2040	600	2000	1200	7035+7016	2864,00
<b>PERFOM21008</b>	2040	600	2000	1200	7035	2864,00
<b>PERFOM21009</b>	2040	600	2000	1200	5012	2864,00

Comprenant :

qté	descriptions
1	Armoires à portes coulissantes
2	Kit 4 étagères rainurées

[CONFIGURE](#)



ART.	L mm	P mm	H mm	par secteur	RAL	CHF
<b>PERFOM23003</b>	2040	600	2000	1200	7035+7016	3323,00

Comprenant :

qté	descriptions		
1	Armoire à portes coulissantes rainurées		
4	Kit 2 cuves étanches internes pour la collecte des liquides capacité 19L		

voir page 492

[CONFIGURE](#)



ART.	L mm	P mm	H mm	par secteur	RAL	CHF
<b>PERFOM25003</b>	2040	600	2000	1200	7035+7016	3685,50

Comprenant :

qté	descriptions
1	Armoire à portes coulissantes rainurées en polycarbonate
2	Kit 4 étagères rainurées

[CONFIGURE](#)





ART.	L mm	P mm	H mm	 par secteur	RAL	CHF
<b>PERFOM20007</b>	2040	600	915	800	7035+7016	1972,50
<b>PERFOM20008</b>	2040	600	915	800	7035	1972,50
<b>PERFOM20009</b>	2040	600	915	800	5012	1972,50

Comprenant :



qté	descriptions
1	Armoires à portes coulissantes
2	Étagère rainurée

[CONFIGURE](#) 



ART.	L mm	P mm	H mm	 par secteur	RAL	CHF
<b>PERFOM22002</b>	2040	600	915	800	7035+7016	2291,50

Comprenant :

qté	descriptions		
1	Armoire à portes coulissantes rainurées		
2	Kit 2 cuves étanches internes pour la collecte des liquides capacité 19L		voir page 492

[CONFIGURE](#) 



ART.	L mm	P mm	H mm	 par secteur	RAL	CHF
<b>PERFOM24003</b>	2040	600	915	800	7035+7016	2333,00

Comprenant :

qté	descriptions
1	Armoire à portes coulissantes rainurées en polycarbonate
2	Étagère rainurée

[CONFIGURE](#) 



3D

### ARMOIRES À PORTES COULISSANTES 54X27 EH

ART.	L mm	P mm	H mm	KG	RAL	CHF
FAA2010C000PD	1020	600	915	800	7035+7016	1151,50
FAA2010C00008	1020	600	915	800	7035	1151,50
FAA2010C00004	1020	600	915	800	5012	1151,50



3D

### ARMOIRES À PORTES COULISSANTES 78X27 EH

ART.	L mm	P mm	H mm	KG	RAL	CHF
FAA2014C000PD	1428	600	915	800	7035+7016	1427,00
FAA2014C00008	1428	600	915	800	7035	1427,00
FAA2014C00004	1428	600	915	800	5012	1427,00



3D

### ARMOIRES À PORTES COULISSANTES 54+54X27 EH

ART.	L mm	P mm	H mm	KG par secteur	RAL	CHF
FAA2020C000PD	2040	600	915	800	7035+7016	1876,50
FAA2020C00008	2040	600	915	800	7035	1876,50
FAA2020C00004	2040	600	915	800	5012	1876,50



3D

### ARMOIRES À PORTES COULISSANTES 54X27 EH

ART.	L mm	P mm	H mm	KG	RAL	CHF
FAA2110C000PD	1020	600	2000	1200	7035+7016	1505,00
FAA2110C00008	1020	600	2000	1200	7035	1505,00
FAA2110C00004	1020	600	2000	1200	5012	1505,00



3D

### ARMOIRES À PORTES COULISSANTES 78X27 EH

ART.	L mm	P mm	H mm	KG	RAL	CHF
FAA2114C000PD	1428	600	2000	1200	7035+7016	1884,50
FAA2114C00008	1428	600	2000	1200	7035	1884,50
FAA2114C00004	1428	600	2000	1200	5012	1884,50



3D

### ARMOIRES À PORTES COULISSANTES 54+54X27 EH

ART.	L mm	P mm	H mm	KG par secteur	RAL	CHF
FAA2120C000PD	2040	600	2000	1200	7035+7016	2493,00
FAA2120C00008	2040	600	2000	1200	7035	2493,00
FAA2120C00004	2040	600	2000	1200	5012	2493,00



CHARGEUTILE



RAL 7035 + RAL 7016



RAL 5012



RAL 7035



### ARMOIRE À PORTES COULISSANTES RAINURÉES 54X27 EH

ART.	L mm	P mm	H mm	KG	RAL	CHF
FAA2210C000PD	1020	600	915	800	7035+7016	1151,50



### ARMOIRE À PORTES COULISSANTES RAINURÉES 78X27 EH

ART.	L mm	P mm	H mm	KG	RAL	CHF
FAA2214C000PD	1428	600	915	800	7035+7016	1427,00



### ARMOIRE À PORTES COULISSANTES RAINURÉES 54+54X27 EH

ART.	L mm	P mm	H mm	KG par secteur	RAL	CHF
FAA2220C000PD	2040	600	915	800	7035+7016	1876,50



### ARMOIRE À PORTES COULISSANTES RAINURÉES 54X27 EH

ART.	L mm	P mm	H mm	KG	RAL	CHF
FAA2310C000PD	1020	600	2000	1200	7035+7016	1505,00



### ARMOIRE À PORTES COULISSANTES RAINURÉES 78X27 EH

ART.	L mm	P mm	H mm	KG	RAL	CHF
FAA2314C000PD	1428	600	2000	1200	7035+7016	1884,50



### ARMOIRE À PORTES COULISSANTES RAINURÉES 54+54X27 EH

ART.	L mm	P mm	H mm	KG par secteur	RAL	CHF
FAA2320C000PD	2040	600	2000	1200	7035+7016	2493,00



### ARMOIRE À PORTES COULISSANTES RAINURÉES EN POLYCARBONATE 54X27 EH

ART.	L mm	P mm	H mm	KG	RAL	CHF
FAA2410C000PD	1020	600	915	800	7035+7016	1421,50



### ARMOIRE À PORTES COULISSANTES RAINURÉES EN POLYCARBONATE 78X27 EH

ART.	L mm	P mm	H mm	KG	RAL	CHF
FAA2414C000PD	1428	600	915	800	7035+7016	1686,50



### ARMOIRE À PORTES COULISSANTES RAINURÉES EN POLYCARBONATE 54+54X27 EH

ART.	L mm	P mm	H mm	KG par secteur	RAL	CHF
FAA2420C000PD	2040	600	915	800	7035+7016	2237,00



### ARMOIRE À PORTES COULISSANTES RAINURÉES EN POLYCARBONATE 54X27 EH

ART.	L mm	P mm	H mm	KG	RAL	CHF
FAA2510C000PD	1020	600	2000	1200	7035+7016	1887,00



### ARMOIRE À PORTES COULISSANTES RAINURÉES EN POLYCARBONATE 78X27 EH

ART.	L mm	P mm	H mm	KG	RAL	CHF
FAA2514C000PD	1428	600	2000	1200	7035+7016	2503,00



### ARMOIRE À PORTES COULISSANTES RAINURÉES EN POLYCARBONATE 54+54X27 EH

ART.	L mm	P mm	H mm	KG par secteur	RAL	CHF
FAA2520C000PD	2040	600	2000	1200	7035+7016	3314,50





### PLATEAU EN ACIER INOXYDABLE SATINÉ

ART.	L mm	P mm	H mm	matériau	CHF
FGG601006AX000A	1020	600	32	MDF	405,00
FGG601406AX000A	1428	600	32	MDF	515,50
FGG602006AX000A	2040	600	32	MDF	685,00



### PLATEAU EN ACIER CAOUTCHOUTÉ

ART.	L mm	P mm	H mm	matériau	CHF
FGG601006AG0007	1020	600	32	MDF	418,50
FGG601406AG0007	1428	600	32	MDF	507,50
FGG602006AG0007	2040	600	32	MDF	695,50



### PLATEAU EN MULTIPLEX

ART.	L mm	P mm	H mm	matériau	CHF
FGG601006BE0000	1020	600	30	Multiplex	236,00
FGG601406BE0000	1428	600	30	Multiplex	214,00
FGG602006BE0000	2040	600	30	Multiplex	283,50

### ÉTAGÈRE RAINURÉE P=500 mm

ART.	L mm	P mm	H mm		finition	CHF
FAC9912010099	995	500	35	120	Galvanisé	48,00
FAC9814010099	1403	500	35	100	Galvanisé	84,00



### KIT ÉTAGÈRES RAINURÉES P=500 mm

ART.	L mm	P mm	H mm	n° étagères		finition	CHF
FAC9912020099	995	500	35	2	120	Galvanisé	95,00
FAC9912030099	995	500	35	3	120	Galvanisé	140,00
FAC9912040099	995	500	35	4	120	Galvanisé	185,50
FAC9814020099	1403	500	35	2	100	Galvanisé	158,00

## COMPOSANTS

### ÉTAGÈRE-PANNEAU PERFORÉ

Utilisable dans 3 positions différentes :

Panneau perforé vertical



Étagère horizontale



Étagère perforée à 4 bordures



### ÉTAGÈRE-PANNEAU PERFORÉ



ART.	L mm	P mm	H mm	 KG	dim. trou mm	pas de vis mm	RAL	CHF
FAC9912070039	995	500	30	120-50	10x10	38	7016	111,50
FAC9912070008	995	500	30	120-50	10x10	38	7035	129,00
FAC9912070004	995	500	30	120-50	10x10	38	5012	129,00

### KIT ÉTAGÈRES-PANNEAUX PERFORÉS

ART.	L mm	P mm	H mm	n° étagères	 KG	dim. trou mm	pas de vis mm	RAL	CHF
FAC9912080008	995	500	30	2	120-50	10x10	38	7035	247,50
FAC9912080004	995	500	30	2	120-50	10x10	38	5012	247,50
FAC9912080039	995	500	30	2	120-50	10x10	38	7016	213,50



### TIROIRS À EXTRACTION SIMPLE 54X27 EH



ART.	dim. utiles			 KG		H façade de tiroir	RAL	CHF
	L mm	P mm	H mm					
FAC9912180008	908	449	85	50	88%	100	7035	149,50
FAC9912180004	908	449	85	50	88%	100	5012	180,00
FAC9912180039	908	449	85	50	88%	100	7016	149,50

### TIROIRS À EXTRACTION TÉLESCOPIQUE 54X27 EH



ART.	dim. utiles			 KG		H façade de tiroir	RAL	CHF
	L mm	P mm	H mm					
FAC9912190008	908	449	85	100	100%	100	7035	206,00
FAC9912190004	908	449	85	100	100%	100	5012	233,50
FAC9912190039	908	449	85	100	100%	100	7016	206,00
FAC9912210008	908	449	135	100	100%	150	7035	229,50
FAC9912210004	908	449	135	100	100%	150	5012	246,00
FAC9912210039	908	449	135	100	100%	150	7016	229,50



CHARGE UTILE



EXTRACTION



RAL 5012



RAL 7016



RAL 7035



GALVANISÉ

## COMPOSANTS



### CUVES ÉTANCHES INTERNES POUR LA COLLECTE DES LIQUIDES

ART.	L mm	P mm	H mm	KG	L	finition	CHF
FAC9911090099	484	500	42	50	9	Galvanisé	101,00
FAC9912090099	995	500	42	50	19	Galvanisé	108,50

### KIT CUVES ÉTANCHES INTERNES POUR LA COLLECTE DES LIQUIDES

ART.	L mm	P mm	H mm	KG	L	n° cuves	finition	CHF
FAC9911100099	484	500	42	50	9	2	Galvanisé	188,50
FAC9912100099	995	500	42	50	19	2	Galvanisé	207,50



### RAMPE PORTE-PRISES ÉLECTRIQUE POUR MULTIPRISES

ART.	L mm	P mm	H mm	RAL	CHF
FAC9912220039	1008	64	140	7016	67,00



### SCHÉMA DES MULTIPRISES POUR RAMPES PORTE-PRISES ÉLECTRIQUES



- 1
- 2
- 3
- 3
- 4

- 1 disjoncteur magnétothermique
- 2 multiprise à 4 compartiments
- 3 multiprise à 2 compartiments
- 4 prise de charge USB



Application d'une rampe porte-prises électrique sur la **partie supérieure** de l'**étagère-panneau perforé**



Application d'une rampe porte-prises électrique sur la **partie inférieure** de l'**étagère-panneau perforé**



Rampe porte-prises électrique **encastrable** avec **étagère-panneau perforé** en position verticale



### SUPPORT LATÉRAL POUR MULTIPRISE

ART.	L mm	P mm	H mm	RAL	CHF
FAC9912240039	10	463	77	7016	38,00

### SCHÉMA DES MULTIPRISES POUR SUPPORT LATÉRAL

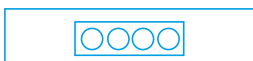

multiprise à 4 compartiments



Exemple d'application avec :  
 1 support art. FAC9912240039  
 1 multiprise art. FBLET005007  
 1 câble de raccordement art. FBLET016007

## COMPOSANTS



### GRILLE DE VENTILATION

ART.	L mm	P mm	H mm	RAL	CHF
FAC9912230039	994	123	136	7016	79,50

Exemple d'application avec :  
 1 grille art. FAC9912230039  
 2 ventilateurs art. FAS32200100  
 1 multiprise art. FBLET005007  
 1 câble de raccordement art. FBLET016007



Application de la grille dans la **partie supérieure** de l'armoire **sans étagère-panneau perforé**



Application de la grille dans la **partie supérieure** de l'armoire **avec étagère-panneau perforé**



Application de la grille dans la **partie inférieure** de l'armoire **avec étagère-panneau perforé**



### VENTILATEUR 230 V SANS GRILLE AVEC FICHE SCHUKO

ART.	L mm	P mm	H mm	couleur	CHF
FAS32200100	125	44	125	Noir	65,00

# IRONTEAM

voir page 328



FBLET012007



FBLET004007



FBLET005007



FBLET016007



FBLET014007



FBLET020007



FBL99400008

### APPLICATION DE LA LAMPE SOUS LE ÉTAGÈRE-PANNEAU PERFORÉ



CHARGEUTILE



CAPACITÉ



RAL 7016



GALVANISÉ

## COMPOSANTS

1. Cloison de séparation
2. Kit barre porte-manteau
3. Étagère-panneau perforé
4. Étagère rainurée
5. Tiroir à extraction simple H=100 mm

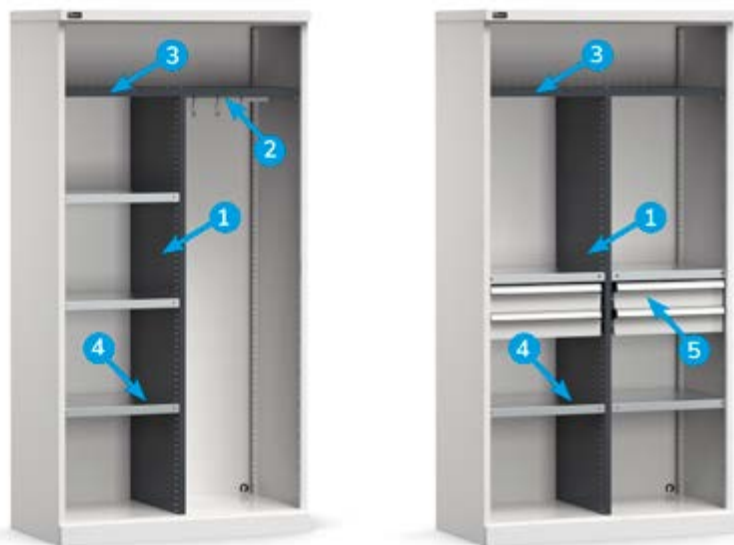

### CLOISON DE SÉPARATION

ART.	L mm	P mm	H mm	pas de vis mm	RAL	CHF
FAC9912260039	44	500	1616	25	7016	161,50

### KIT BARRE PORTE-MANTEAU

ART.	L mm	P mm	H mm	KG	finition	CHF
FAC9912270099	458	23	56	15	Galvanisé	22,00

### ÉTAGÈRE-PANNEAU PERFORÉ

ART.	L mm	P mm	H mm	KG	RAL	CHF
FAC9912070039	995	500	30	120-50	7016	111,50

### ÉTAGÈRE RAINURÉE P=500 mm

ART.	L mm	P mm	H mm	KG	finition	CHF
FAC9911010099	484	500	35	120	Galvanisé	35,00

### KIT ÉTAGÈRES RAINURÉES P=500 mm

ART.	L mm	P mm	H mm	n° étagères	KG	finition	CHF
FAC9911020099	484	500	35	2	120	Galvanisé	54,00
FAC9911030099	484	500	35	3	120	Galvanisé	79,00

### TIROIRS À EXTRACTION SIMPLE 24X27 EH

ART.	dim. utiles			KG	%	H façade de tiroir	RAL	CHF
	L mm	P mm	H mm					
FAC9911180008	398	449	85	50	88%	100	7035	133,00
FAC9911180004	398	449	85	50	88%	100	5012	148,00
FAC9911180039	398	449	85	50	88%	100	7016	133,00



## MATÉRIEL DE SÉPARATION

L 512 mm



ART.	convient pour tiroir H mm	composants	CHF
FFH00500100	100	2 x Diviseur transversal L=202 mm 1 x Séparateur longitudinal fissuré L=457 mm	21,00



ART.	convient pour tiroir H mm	composants	CHF
FFH00500800	100/125	3 x Bac de rangement 150x75 mm 6 x Bac de rangement 150x150 mm	41,00



ART.	convient pour tiroir H mm	composants	CHF
FFH00500900	100/125	15 x Bac de rangement 150x75 mm	50,00

L 1023 mm

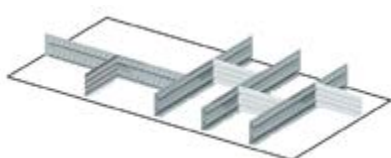

ART.	convient pour tiroir H mm	composants	CHF
FFH02000100	100	4 x Séparateur longitudinal fissuré L=457 mm 4 x Diviseur transversal L=151 mm	50,50

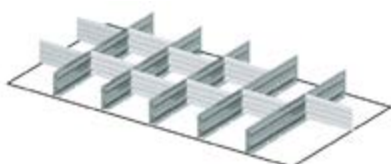

ART.	convient pour tiroir H mm	composants	CHF
FFH02000200	100	5 x Séparateur longitudinal fissuré L=457 mm 10 x Diviseur transversal L=151 mm	70,00



ART.	convient pour tiroir H mm	composants	CHF
FFH02000600	100/125	12 x Bac de rangement 150x75 mm 12 x Bac de rangement 150x150 mm	98,00



# ARMOIRES DE VESTIAIRES

## PERFOM



Réalisés en tôle d'acier robuste, les armoires de vestiaires facilitent le rangement des vêtements de travail. Chaque compartiment a une **profondeur de 500 mm** et est fermé par une porte disposant de fentes pour la circulation de l'air et par une **serrure à clé**. La configuration avec un **séparateur sale/propre** et un **toit incliné** les rend adaptés pour une utilisation dans des environnements qui requièrent un haut degré de propreté et qui doivent être conformes à la réglementation HACCP. Les armoires de vestiaires peuvent être dotées de **pieds en polypropylène** résistants à l'eau et de **bancs** individuels de différentes tailles.

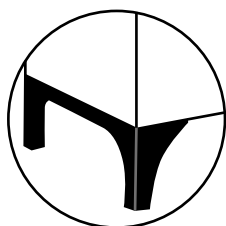

**PIEDS EN  
POLYPROPYLÈNE  
- NETTOYAGE FACILE**

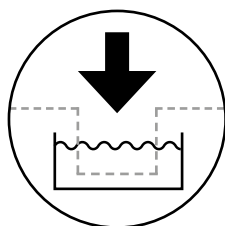

**MISE EN PEINTURE  
PAR  
ÉLECTROPHORÈSE**



**VERSION AVEC  
COMPARTIMENT  
PORTE-CASQUE**

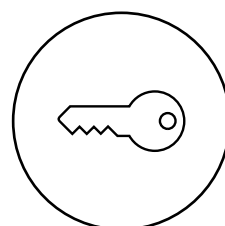

**FERMETURE À CLÉ**



ARMOIRE DE VESTIAIRES À 4 COMPARTIMENTS

ART.	L mm	P mm	H mm	n° compartiments	RAL	CHF
<b>PERFOMAN01</b>	1195	502	1950	4	7035	974,00

Comprenant :

qté	descriptions
1	Armoire de vestiaires à 4 compartiments, partie supérieure horizontale
1	Paire de pieds pour armoire de vestiaires



ARMOIRE DE VESTIAIRES À 3 COMPARTIMENTS AVEC SÉPARATEUR

ART.	L mm	P mm	H mm	n° compartiments	RAL	CHF
<b>PERFOMAN02</b>	1195	502	1950	3	7035	945,00

Comprenant :

qté	descriptions
1	Armoire de vestiaires à 3 compartiments, partie supérieure horizontale
1	Paire de pieds pour armoire de vestiaires



ARMOIRE DE VESTIAIRES À 4 COMPARTIMENTS AVEC PARTIE SUPÉRIEURE INCLINÉE

ART.	L mm	P mm	H mm	n° compartiments	RAL	CHF
<b>PERFOMAN03</b>	1195	502	2170	4	7035	1116,00

Comprenant :

qté	descriptions
1	Armoire de vestiaires à 4 compartiments, partie supérieure horizontale
1	Partie supérieure inclinée supplémentaire
1	Paire de pieds pour armoire de vestiaires



ARMOIRE DE VESTIAIRES À 3 COMPARTIMENTS AVEC SÉPARATEUR ET PARTIE SUPÉRIEURE INCLINÉE

ART.	L mm	P mm	H mm	n° compartiments	RAL	CHF
<b>PERFOMAN04</b>	1195	502	2170	3	7035	1087,00

Comprenant :

qté	descriptions
1	Armoire de vestiaires à 3 compartiments, partie supérieure horizontale
1	Partie supérieure inclinée supplémentaire
1	Paire de pieds pour armoire de vestiaires





ARMOIRE DE VESTIAIRES À 2 COMPARTIMENTS

ART.	L mm	P mm	H mm	n° compartiments	RAL	CHF
FAN1302C00108	608	502	1750	2	7035	553,50

[CONFIGURE](#)

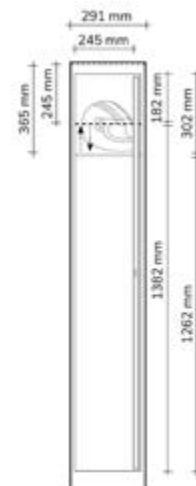

PARTIE SUPÉRIEURE INCLINÉE SUPPLÉMENTAIRE

ART.	L mm	P mm	H mm	RAL	CHF
FAN51400008	607	502	220	7035	101,00



ARMOIRE DE VESTIAIRES À 3 COMPARTIMENTS

ART.	L mm	P mm	H mm	n° compartiments	RAL	CHF
FAN1303C00108	900	502	1750	3	7035	710,50

[CONFIGURE](#)

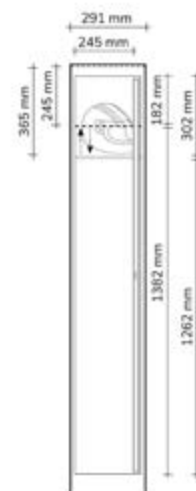

PARTIE SUPÉRIEURE INCLINÉE SUPPLÉMENTAIRE

ART.	L mm	P mm	H mm	RAL	CHF
FAN51600008	899	502	220	7035	123,00



ARMOIRE DE VESTIAIRES À 4 COMPARTIMENTS

ART.	L mm	P mm	H mm	n° compartiments	RAL	CHF
FAN1304C00108	1192	502	1750	4	7035	947,00

[CONFIGURE](#)

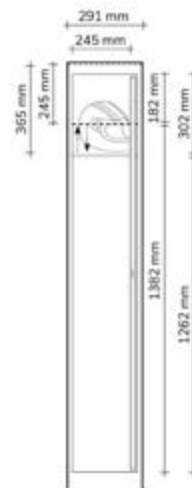

PARTIE SUPÉRIEURE INCLINÉE SUPPLÉMENTAIRE

ART.	L mm	P mm	H mm	RAL	CHF
FAN51800008	1191	502	220	7035	142,00



PAIRE DE PIEDS POUR ARMOIRE DE VESTIAIRES

ART.	L mm	P mm	H mm	couleur	CHF
FRR23100001	135	500	180/200	Gris foncé	27,00



ARMOIRE DE VESTIAIRES À 2 COMPARTIMENTS AVEC SÉPARATEUR

ART.	L mm	P mm	H mm	n° compartiments	RAL	CHF
FAN1502C03108	802	502	1750	2	7035	673,50

[CONFIGURE](#)

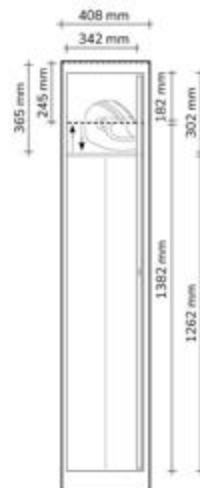

PARTIE SUPÉRIEURE INCLINÉE SUPPLÉMENTAIRE

ART.	L mm	P mm	H mm	RAL	CHF
FAN51500008	801	502	220	7035	107,50



ARMOIRE DE VESTIAIRES À 3 COMPARTIMENTS AVEC SÉPARATEUR

ART.	L mm	P mm	H mm	n° compartiments	RAL	CHF
FAN1503C03108	1192	502	1750	3	7035	918,00

[CONFIGURE](#)

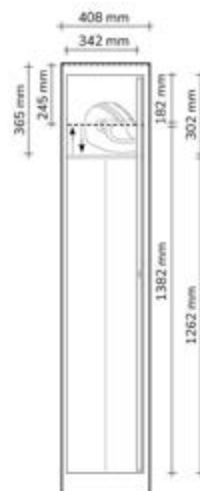

PARTIE SUPÉRIEURE INCLINÉE SUPPLÉMENTAIRE

ART.	L mm	P mm	H mm	RAL	CHF
FAN51800008	1191	502	220	7035	142,00

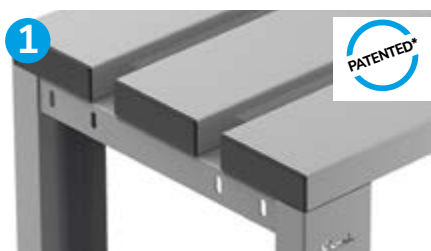

**SYSTÈME DE FIXATION**

Le système de fixation breveté se compose d'un raccord en polypropylène qui intègre une plaque perforée pour visser les pieds aux lames. Il sert également de couvercle, fermant la lame latéralement.

**PIED RÉGLABLE**

Le pied réglable en hauteur à l'aide d'une vis est équipé d'un support en polypropylène haute résistance, qui empêche les dommages lors du nettoyage et la formation de rouille dans les environnements humides ou sur les sols mouillés.

**COMPOSITIONS MODULAIRES**

Tous les éléments sont dotés de trous latéraux pour la fixation par système à vis, ce qui permet de créer des structures modulaires, solides et compactes.



**BANC SEUL À 3 LAMES L= 1000 mm**

ART.	L mm	P mm	H mm	KG	RAL	CHF
FCP1010030001	1017	375	435	300	7000	215,50
FCP1010030008	1017	375	435	300	7035	215,50



**BANC SEUL À 3 LAMES L= 1500 mm**

ART.	L mm	P mm	H mm	KG	RAL	CHF
FCP1015030001	1502	375	435	300	7000	260,50
FCP1015030008	1502	375	435	300	7035	260,50



**BANC SEUL À 3 LAMES L= 2000 mm**

ART.	L mm	P mm	H mm	KG	RAL	CHF
FCP1020030001	2034	375	435	400	7000	368,00
FCP1020030008	2034	375	435	400	7035	368,00







**BANC SEUL À 3 LAMES AVEC DOSSIER L= 1000 mm**

ART.	L mm	P mm	H mm	KG	RAL	CHF
CHILL1001	1017	406	1900	300	7035	588,50

qté	descriptions
1	Banc seul à 3 lames
1	Châssis avec penderie et étagère



**BANC SEUL À 3 LAMES AVEC DOSSIER L= 1500 mm**

ART.	L mm	P mm	H mm	KG	RAL	CHF
CHILL1501	1502	406	1900	300	7035	672,50

qté	descriptions
1	Banc seul à 3 lames
1	Châssis avec penderie et étagère



**BANC SEUL À 3 LAMES AVEC DOSSIER L= 2000 mm**

ART.	L mm	P mm	H mm	KG	RAL	CHF
CHILL2001	2034	406	1900	400	7035	791,50

qté	descriptions
1	Banc seul à 3 lames
1	Châssis avec penderie et étagère



CHARGE UTILE



RAL 7035

# SYSTÈMES PORTE-OUTILS CN

## NC



Les solutions NC disposent de douilles et de châssis spéciaux pour l'organisation sûre et ordonnée des mandrins et autres outils généralement utilisés dans les machines à contrôle numérique. Les **douilles en ABS** sont résistantes aux chocs, peuvent être facilement nettoyées et sont disponibles en plusieurs tailles, en fonction du type d'outil à contenir. Elles sont positionnées sur des **châssis horizontaux ou inclinés** qui peuvent être installés directement sur un support à poser, sur un chariot ou être insérés à l'intérieur de tiroirs ou à la place des étagères.

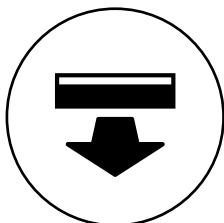

**TIROIRS À  
EXTRACTION  
TOTALE**



**ARMOIRE CAPACITÉ  
1200 KG**

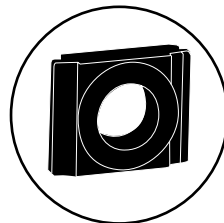

**VASTE GAMME DE  
DOUILLES**

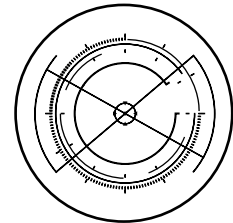

**CONFIGURABLE**

## PORTE-OUTILS



[CONFIGURE](#)



[CONFIGURE](#)

ART.	L mm	P mm	H mm	KG	n° paires de châssis pour armoire	n° paires de châssis pour tiroir	n° tiroirs	n° douilles	type de douille	RAL	CHF
PERFOMNC01	1023	555	2000	1200	2	-	-	84	ISO 40	7035	1804,00
PERFOMNC02	1023	555	2000	1200	2	-	-	84	ISO 40	5012	1804,00
PERFOMNC03	1023	555	2000	1200	2	-	-	50	ISO 50	7035	1659,00
PERFOMNC04	1023	555	2000	1200	2	-	-	50	ISO 50	5012	1659,00
PERFOMNC05	1023	555	2000	1200	2	-	-	60	HSKA63-B80	7035	1804,00
PERFOMNC06	1023	555	2000	1200	2	-	-	60	HSKA63-B80	5012	1804,00
PERFOMNC07	1023	555	2000	1200	1	1	2	84	ISO 40	7035	2178,50
PERFOMNC08	1023	555	2000	1200	1	1	2	84	ISO 40	5012	2233,50
PERFOMNC09	1023	555	2000	1200	1	1	2	50	ISO 50	7035	2033,50
PERFOMNC10	1023	555	2000	1200	1	1	2	50	ISO 50	5012	2088,50
PERFOMNC11	1023	555	2000	1200	1	1	2	60	HSKA63-B80	7035	2178,50
PERFOMNC12	1023	555	2000	1200	1	1	2	60	HSKA63-B80	5012	2233,50



[CONFIGURE](#)

ART.	L mm	P mm	H mm	KG sans roulettes	KG kit roulettes	n° châssis	n° douilles	type de douille	RAL	CHF
COMBINC01	1064	512	892	500	825	3	35	ISO 40	7035+7000	1034,00
COMBINC02	1064	512	892	500	825	3	35	ISO 40	5012+7000	1034,00
COMBINC03	1064	512	892	500	825	3	25	ISO 50	7035+7000	996,50
COMBINC04	1064	512	892	500	825	3	25	ISO 50	5012+7000	996,50
COMBINC05	1064	512	892	500	825	3	25	HSKA63-B80	7035+7000	1034,00
COMBINC06	1064	512	892	500	825	3	25	HSKA63-B80	5012+7000	1034,00



CHARGE UTILE



RAL 7035+RAL 7000



RAL 5012+RAL 7000



RAL 5012







RAL 7035



CHÂSSIS PORTE-DOUILLES POUR ÉTABLI

ART.	L mm	P mm	H mm	RAL	CHF
FNC20100008	565	450	351	7035	203,00
FNC20100004	565	450	351	5012	201,00

DOUILLE

ART.	type	multiple de qté. min.	q.té max.					CHF
								
FNC95100003	ISO 30	7	7	21	42	35	21	5,00
FNC95300003	ISO 40	7	7	21	42	35	21	5,00
FNC95400003	ISO 45	6	6	18	30	30	18	5,50
FNC95500003	ISO 50	5	5	15	25	20	15	5,50
FNC95600003	VDI30	7	7	21	42	35	21	7,00
FNC95700003	VDI40	5	5	15	30	30	15	7,00
FNC95800003	VDI50	5	5	15	30	30	15	8,50
FNC95900003	VDI60	5	5	15	25	20	15	15,00
FNC97200003	MORSE 2	7	7	21	42	35	21	7,00
FNC97300003	MORSE 3	7	7	21	42	35	21	7,00
FNC97400003	MORSE 4	7	7	21	42	35	21	7,00
FNC97500003	MORSE 5	5	5	15	30	30	15	7,00
FNC92700003	CAPTO C3	7	7	21	42	35	21	8,50
FNC92750003	CAPTO C4	5	5	15	30	30	15	8,50
FNC92800003	CAPTO C5	5	5	15	30	30	15	8,50
FNC92850003	CAPTO C6	5	5	15	30	30	15	8,50
FNC92900003	CAPTO C8	5	5	15	20	20	15	8,50
FNC92100003	HSKA32-B40	7	7	21	42	35	21	7,00
FNC92200003	HSKA40-B50	7	7	21	42	35	21	7,00
FNC92300003	HSKA50-B63	5	5	15	30	30	15	7,00
FNC92400003	HSKA63-B80	5	5	15	30	30	15	7,00
FNC92500003	HSKA80-B100	5	5	15	20	20	15	8,50
FNC92600003	HSK A100-B125	5	5	15	20	20	15	8,50
FNC96400003	2"	6	6	18	30	30	18	9,00
FNC96500003	2" 1/4	5	5	15	25	20	15	15,00

## COMPOSANTS



### ARMOIRE À PORTES BATTANTES 54X27 EH

ART.	L mm	P mm	H mm	KG	RAL	CHF
FAA1420C000PD	1023	555	2000	1200	7035+7016	843,00
FAA1420C00008	1023	555	2000	1200	7035	843,00
FAA1420C00004	1023	555	2000	1200	5012	843,00



### TIROIRS À EXTRACTION TÉLESCOPIQUE 54X27 EH

ART.	dim. utiles			KG	%	H façade de tiroir	RAL	CHF
	L mm	P mm	H mm					
FAC9912190008	908	449	85	100	100%	100	7035	206,00
FAC9912190004	908	449	85	100	100%	100	5012	233,50
FAC9912190039	908	449	85	100	100%	100	7016	206,00
FAC9912210008	908	449	135	100	100%	150	7035	229,50
FAC9912210004	908	449	135	100	100%	150	5012	246,00
FAC9912210039	908	449	135	100	100%	150	7016	229,50



### CHÂSSIS PORTE-DOUILLES À 3 RANGÉES POUR TIROIRS AVEC SUPPORTS - PAQUET DE 2 PIÈCES

douilles non incluses

ART.	L mm	P mm	H mm	RAL	CHF
FNC5140S101	894	446	142/180	7000	233,00



### CHÂSSIS PORTE-DOUILLES À 3 RANGÉES POUR ARMOIRE - BOÎTE DE 2 PIÈCES

ART.	L mm	P mm	H mm	KG	RAL	CHF
FNC5160S101	965	444	68	150	7000	270,50



ROULETTE PIVOTANTE



ROULETTE PIVOTANTE AVEC FREIN



ROULETTE FIXE

### CHARIOT PORTE-OUTILS À ROULETTES

ART.	L mm	P mm	H mm	KG	roulettes					RAL	CHF	
					sans roulettes	Ø mm	matériau	KG	%			%
FCNF1001056	1064	512	892	500		125	Nylon	825	2	2	7035+7000	859,00
FCNF1001051	1064	512	892	500		125	Nylon	825	2	2	5012+7000	859,00



CHARGE UTILE



EXTRACTION



RAL 7035+RAL 7016



RAL 7035+RAL 7000



RAL 5012+RAL 7000



RAL 5012



RAL 7000



RAL 7016



RAL 7035

# SYSTÈMES DE STOCKAGE DE SUBSTANCES DANGEREUSES ENVIRONNEMENT



Les bacs de rétention empêchent les déversements accidentels de substances dangereuses et polluantes, conformément aux Décrets-loi italiens n° 152/2006 et n° 81/2008. Attention ! Veillez à ne pas stocker dans la même cuve des substances chimiques qui pourraient réagir entre elles, et à vérifier la compatibilité des substances dangereuses stockées avec le matériau utilisé pour la fabrication de la cuve et de la grille. La capacité des bacs pouvant être stockés au-dessus de chaque cuve de collecte et les informations fournies, qui ne sont ni exhaustives ni contraignantes, sont valables pour le territoire italien. Pour les autres pays, conformez-vous aux réglementations spécifiques en vigueur dans le pays d'utilisation et contactez les autorités locales compétentes pour plus d'informations.



## BACS DE RETENTION + TABLETTES ET PETITS BACS PERFOM EN ACIER

Convenant aux liquides inflammables des catégories **SGH 1 - 3** et aux liquides polluant l'eau des catégories **SGH 1 - 4**.  
Les **substances corrosives ne sont pas autorisées**.

## BACS DE RETENTION EN PE

Convenant aux liquides polluant l'eau des catégories **SGH 1 - 4**.  
Les **substances inflammables ne sont pas autorisées**.



## BENNES BASCULANTES

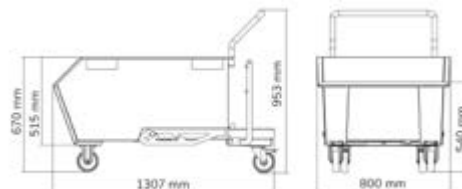
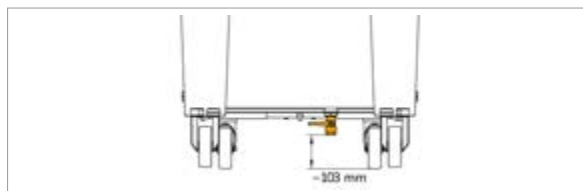

CE

PATENTED

### BENNE À FERRAILLE BASCULABLE CAPACITÉ 300 L PRÉVUE POUR GRILLE ET ROBINET

ART.	Lmm	Pmm	Hmm	L	KG	roulettes						RAL	CHF
						Ømm	Hmm	matériau	KG kit roulettes	↺	↻		
FAXEPR030060039	1307	800	953	300	800	125	155	Nylon	825	2	2	7016	1333,00
FAXEPR030060004	1307	800	953	300	800	125	155	Nylon	825	2	2	5012	1333,00

⚠ Benne fournie démontée

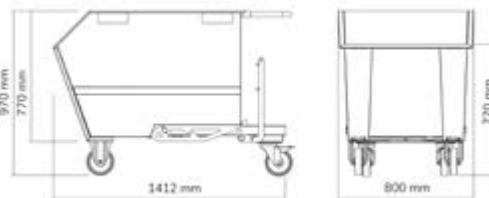
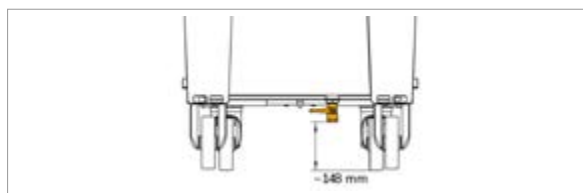

CE

PATENTED

### BENNE À FERRAILLE BASCULABLE CAPACITÉ 500 L PRÉVUE POUR GRILLE ET ROBINET

ART.	Lmm	Pmm	Hmm	L	KG	roulettes						RAL	CHF
						Ømm	Hmm	matériau	KG kit roulettes	↺	↻		
FAXEPR050060039	1412	800	970	500	1000	160	200	Nylon	1050	2	2	7016	1701,50
FAXEPR050060004	1412	800	970	500	1000	160	200	Nylon	1050	2	2	5012	1701,50

⚠ Benne fournie démontée



CHARGEUTILE



CAPACITÉ



ROULETTE FIXE



ROULETTE PIVOTANTE AVEC FREIN



RAL 5012



RAL 7016

## BENNES BASCULANTES

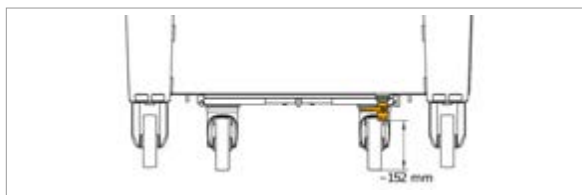

CE



### BENNE À FERRAILLE BASCULABLE CAPACITÉ 750 L PRÉVUE POUR GRILLE ET ROBINET

ART.	L mm	P mm	H mm	L	KG	roulettes						RAL	CHF
						Ø mm	H mm	matériau	KG kit roulettes	↺	↻		
FAXEPR075060039	1400	1152	970	750	1350	160	200	Nylon	1050	2	2	7016	1902,00
FAXEPR075060004	1400	1152	970	750	1350	160	200	Nylon	1050	2	2	5012	1902,00

⚠ Benne fournie démontée

### VÉRIN HYDRAULIQUE POUR LE BASCULEMENT FREINÉ DE LA BENNE



#### VÉRIN HYDRAULIQUE POUR BENNE

ART.	L mm	P mm	H mm	CHF
FAXEAC004000007	401/671	42	42	189,50



### ROBINET FRONTAL POUR LA VIDANGE DES LIQUIDES RÉSIDUELS



#### KIT ROBINET + GRILLE

ART.	L mm	P mm	H mm	convient aux	CHF
FAXEAC001000099	700	388	25	FAXEPR0300600	178,00
FAXEAC003000099	685	388	25	FAXEPR0500600	178,00
FAXEAC002000099	1028	388	25	FAXEPR0750600	215,50

# ENVIRONMENT

BENNES  
BASCULANTES

SUPPORT DE BIG  
BAG

BAC  
ADR

CUVES DE  
COLLECTE

ARMOIRES DE  
SÉCURITÉ

## SUPPORT DE BIG BAG



CE



Châssis fourni démonté sur palette

### SUPPORT DE BIG BAG À HAUTEUR RÉGLABLE

ART.	L mm	P mm	H mm	KG	RAL	CHF
FAXEBB1002H0039	1090	1084	1205/1395	1000	7016	711,00



Big Bag non incluse

- Pieds à hauteur réglable (1205 - 1395 mm) pour contenir des big bag de deux tailles différentes
- Rayons inférieurs lisses pour un meilleur soutien du sac
- Capacité de charge tête : 1000 kg
- Superposition : 1+2 châssis
- Possibilité d'insérer et d'extraire le big bag même en cas de châssis superposés
- Emballage en carton sur palette non fumigée



BENNES  
BASCULANTES

SUPPORT DE BIG  
BAG

BAC  
ADR

CUVES DE  
COLLECTE

ARMOIRES DE  
SÉCURITÉ



### BAC ADR AVEC COUVERCLE - HOMOLOGUÉ 11H2/Y

ART.	L mm	P mm	H mm	KG	CHF
FAX1091B3Y00001	1200	1000	830	360	933,50

⚠ N° pièces max empilables : 4 (capacité de charge statique max. 1388 kg)



CHARGE UTILE



CAPACITÉ



ROULETTE FIXE



ROULETTE PIVOTANTE AVEC FREIN



RAL 5012



RAL 7016

## CUVES DE COLLECTE



### CUVE DE COLLECTE CONIQUE CAPACITÉ 200 L

ART.	L mm	P mm	H mm	L	RAL	CHF
ECO1314	1310	800	351	200	7016	510,50
ECO1302	1310	800	351	200	5012	510,50

Comprenant :

qté	descriptions
1	Cuve de collecte conique capacité 200 l
2	Kit 2 lattes
1	Kit 2 peignes pour cuve conique



voir page 492



### CUVE DE COLLECTE CAPACITÉ 200 L

ART.	L mm	P mm	H mm	L	RAL	CHF
ECO1315	1300	805	400	200	7016	584,50
ECO1303	1300	805	400	200	5012	584,50

Comprenant :

qté	descriptions
1	Cuve de collecte capacité 200 l
2	Kit 2 lattes
1	Kit 2 peignes L=800 mm



voir page 492



### CUVE DE COLLECTE CAPACITÉ 300 L

ART.	L mm	P mm	H mm	L	RAL	CHF
ECO1316	1300	1205	400	300	7016	725,50
ECO1304	1300	1205	400	300	5012	725,50

Comprenant :

qté	descriptions
1	Cuve de collecte capacité 300 l
3	Kit 2 lattes
1	Kit 2 peignes L=1200 mm



voir page 492

## CUVES DE COLLECTE



### CUVE DE COLLECTE CAPACITÉ 400 L

ART.	L mm	P mm	H mm	L	RAL	CHF
ECO1318	1300	1222	400	400	7016	782,00
ECO1306	1300	1222	400	400	5012	782,00

Comprenant :

qté	descriptions
1	Cuve de collecte capacité 300 l
3	Kit 2 lattes
1	Kit 2 peignes L=1200 mm
1	Kit 2 bouchons avec joints

Grâce à l'utilisation du kit bouchons, la capacité de la cuve de 300 litres augmente à 400 litres



voir page 492



### CUVE DE COLLECTE CAPACITÉ 800 L

ART.	L mm	P mm	H mm	L	RAL	CHF
ECO1319	1300	2422	400	800	7016	1564,00
ECO1307	1300	2422	400	800	5012	1564,00

Comprenant :

qté	descriptions
2	Cuve de collecte capacité 300 l
6	Kit 2 lattes
2	Kit 2 peignes L=1200 mm
1	Kit de couplage de cuves
1	Kit 2 bouchons avec joints



voir page 492

Fûts non compris



Exemple de couplage de cuves :

1. Kit de couplage de cuves (composé d'un profilé en acier galvanisé récolte-goutte et d'un collecteur doté de deux joints)
2. Kit 2 bouchons avec joints

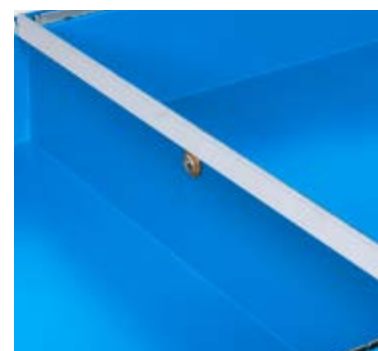

## CUVES DE COLLECTE



### CUVE DE COLLECTE CAPACITÉ 300 L AVEC PORTE-FÛTS

ART.	L mm	P mm	H mm	ℓ	RAL	CHF
ECO1322	1300	1205	787	300	7016	964,00
ECO1311	1300	1205	787	300	5012	1014,50

Comprenant :

qté	descriptions
1	Cuve de collecte capacité 300 l
2	Kit 2 lattes
1	Porte-fûts pour 2 fûts



voir page 492

Fûts non compris



### CUVE DE COLLECTE CAPACITÉ 200 L À ROUES

ART.	L mm	P mm	H mm	ℓ	RAL	CHF
ECO1320	1491	800	1018	200	7016	831,50
ECO1308	1491	800	1018	200	5012+7016	831,50

Comprenant :

qté	descriptions
1	Cuve de collecte capacité 200 l
2	Kit 2 lattes
1	Kit 2 peignes L=800 mm
1	Poignée pour cuve
1	Kit 4 roulettes en nylon Ø 100 mm



voir page 492

Fûts non compris



## CUVES DE COLLECTE



### CUVE DE COLLECTE CAPACITÉ 1000 L

ART.	L mm	P mm	H mm	L	RAL	CHF
ECO1317	1600	1300	640	1000	7016	1426,50
ECO1305	1600	1300	640	1000	5012	1426,50

Comprenant :

qté	descriptions
1	Cuve de collecte capacité 1000 l
4	Kit 2 lattes
2	Kit 2 peignes L=800 mm



voir page 492

Citerne non incluse



### CUVE DE COLLECTE CAPACITÉ 1000 L AVEC CHÂSSIS

ART.	L mm	P mm	H mm	L	RAL	CHF
ECO1321	1600	1306	1065	1000	7016	1932,50
ECO1309	1600	1306	1065	1000	5012	1984,00

Comprenant :

qté	descriptions
1	Cuve de collecte capacité 1000 l
4	Kit 2 lattes
1	Châssis pour cuve de collecte



voir page 492

Citerne non incluse



CAPACITÉ



RAL 5012 + RAL 7016



RAL 5012



RAL 7016

## CUVES DE COLLECTE



CE



voir page 492

Citernes non comprises

### CUVE DE COLLECTE CAPACITÉ 1100 L AVEC CHÂSSIS

ART.	L mm	P mm	H mm	ℓ	RAL	CHF
ECO1323	1306	3222	825	1100	7016	3222,50
ECO1313	1306	3222	825	1100	5012	3325,50

Comprenant :

qté	descriptions
2	Cuve de collecte capacité 300 l
1	Cuve de collecte capacité 200 l
8	Kit 2 lattes
2	Châssis pour cuve de collecte
1	Kit 2 bouchons avec joints
2	Kit de couplage de cuves

Grâce à l'utilisation du kit bouchons, la capacité de la cuve de 300 litres augmente à 400 litres, tandis que le volume de rétention de la cuve de 200 litres augmente à 300 litres.



Exemple de couplage de cuves :

1. Cuve de collecte capacité 300 l
2. Cuve de collecte capacité 200 l
3. Kit 2 bouchons avec joints
4. Kit de couplage de cuves (composé d'un profilé en acier galvanisé récolte-goutte et d'un collecteur doté de deux joints)

## CUVES DE COLLECTE



voir page 492



Citernes non comprises

### CUVE DE COLLECTE CAPACITÉ 1200 L

ART.	L mm	P mm	H mm	🇇	RAL	CHF
ECO1324	1300	3627	400	1200	7016	2346,00
ECO1325	1300	3627	400	1200	5012	2346,00

Comprenant :

qté	descriptions
3	Cuve de collecte capacité 300 l
9	Kit 2 lattes
3	Kit 2 peignes L=1200 mm
2	Kit de couplage de cuves
1	Kit 2 bouchons avec joints



Exemple de couplage de cuves :

1. Kit de couplage de cuves (composé d'un profilé en acier galvanisé récolte-goutte et d'un collecteur doté de deux joints)
2. Kit 2 bouchons avec joints

1

2



CAPACITÉ



RAL 5012



RAL 7016

## CUVES DE COLLECTE



### SUPPORT EN POLYÉTHYLÈNE POUR REHAUSSEMENT

ART.	L mm	P mm	H mm	pour fûts		couleur	CHF
				n°	L		
FAX002068000005	465	610	410	1	200	Jaune	293,50
FAX002070000005	1200	780	255	2	200	Jaune	716,00



### CUVE DE COLLECTE EN POLYÉTHYLÈNE AVEC GRILLE POUR FÛTS

ART.	L mm	P mm	H mm	L	pour fûts		couleur	CHF
					n°	L		
FAX002064000005	925	800	420	225	1	200	Jaune	697,50
FAX002065000005	1350	800	420	305	2	200	Jaune	1247,50
FAX002066000005	1350	1350	490	500	4	200	Jaune	1703,50



voir page 492



### CUVE DE COLLECTE EN POLYÉTHYLÈNE AVEC GRILLE POUR CITERNE

ART.	L mm	P mm	H mm	L	pour citerne		couleur	CHF
					n°	L		
FAX002067000005	1350	1350	970	1050	1	1000	Jaune	2453,00



voir page 492



# ENVIRONNEMENT

BENNES  
BASCULANTES

SUPPORT DE BIG  
BAG

BAC  
ADR

CUVES DE  
COLLECTE

ARMOIRES DE  
SÉCURITÉ

## ARMOIRES DE SÉCURITÉ



CONFIGURE

ART.	L mm	P mm	H mm	KG	RAL	CHF
PERFORM12013	1048	600	1027	800	1004	960,50
PERFORM12014	1048	600	1027	800	7035+7016	960,50
PERFORM12015	1048	600	1027	800	7035	960,50
PERFORM12016	1048	600	1027	800	5012	960,50

Comprenant :

qté	descriptions
1	Armoire à portes battantes rainurées
1	Étagère rainurée
1	Cuve étanche externe pour la collecte des liquides capacité 59 L



voir page 492



CONFIGURE

ART.	L mm	P mm	H mm	KG	RAL	CHF
PERFORM12017	1023	555	1000	800	1004	891,50
PERFORM12018	1023	555	1000	800	7035+7016	891,50
PERFORM12019	1023	555	1000	800	7035	891,50
PERFORM12020	1023	555	1000	800	5012	891,50

Comprenant :

qté	descriptions
1	Armoire à portes battantes rainurées
1	Kit 2 cuves étanches internes pour la collecte des liquides capacité 19 L



voir page 492



CONFIGURE

ART.	L mm	P mm	H mm	KG	RAL	CHF
PERFORM12025	1048	600	1027	800	6011	960,50

Comprenant :

qté	descriptions
1	Armoire à portes battantes rainurées
1	Étagère rainurée
1	Cuve étanche externe pour la collecte des liquides capacité 59 L



voir page 492



CHARGE UTILE



CAPACITÉ



RAL 7035+RAL 7016



RAL 1004



RAL 5012



RAL 6011



RAL 7035

## ARMOIRES DE SÉCURITÉ



CONFIGURE

ART.	L mm	P mm	H mm	KG	RAL	CHF
<b>PERFOM14056</b>	1048	600	2027	1200	6011	1211,50

Comprenant :

qté	descriptions
1	Armoire à portes battantes rainurées
1	Kit 3 étagères rainurées
1	Cuve étanche externe pour la collecte des liquides capacité 59 L



voir page 492



CONFIGURE

ART.	L mm	P mm	H mm	KG	RAL	CHF
<b>PERFOM14057</b>	1023	555	2000	1200	6011	1258,00

Comprenant :

qté	descriptions
1	Armoire à portes battantes rainurées
2	Kit 2 cuves étanches internes pour la collecte des liquides capacité 19 L



voir page 492



CONFIGURE

ART.	L mm	P mm	H mm	KG	RAL	CHF
<b>PERFOM14058</b>	1023	555	2000	1200	7035	1513,50

Comprenant :

qté	descriptions
1	Armoire à portes battantes rainurées en polycarbonate
2	Kit 2 cuves étanches internes pour la collecte des liquides capacité 19 L



voir page 492

# ENVIRONNEMENT

BENNES  
BASCULANTES

SUPPORT DE BIG  
BAG

BAC  
ADR

CUVES DE  
COLLECTE

ARMOIRES DE  
SÉCURITÉ

## ARMOIRES DE SÉCURITÉ



CONFIGURE

ART.	L mm	P mm	H mm	KG	RAL	CHF
PERFORM14025	1048	600	2027	1200	1004	1232,00
PERFORM14026	1048	600	2027	1200	7035+7016	1211,50
PERFORM14027	1048	600	2027	1200	7035	1211,50
PERFORM14028	1048	600	2027	1200	5012	1211,50

Comprenant :

qté	descriptions
1	Armoire à portes battantes rainurées
1	Kit 3 étagères rainurées
1	Cuve étanche externe pour la collecte des liquides capacité 59 L



voir page 492



CONFIGURE

ART.	L mm	P mm	H mm	KG	RAL	CHF
PERFORM14029	1023	555	2000	1200	1004	1278,50
PERFORM14030	1023	555	2000	1200	7035+7016	1258,00
PERFORM14031	1023	555	2000	1200	7035	1258,00
PERFORM14032	1023	555	2000	1200	5012	1258,00

Comprenant :

qté	descriptions
1	Armoire à portes battantes rainurées
2	Kit 2 cuves étanches internes pour la collecte des liquides capacité 19 L



voir page 492



CHARGE UTILE



RAL 7035 + RAL 7016



RAL 1004



RAL 5012



RAL 6011



RAL 7035

# CHARIOTS D'ATELIER

## CLEVER-COMBI



Clever et Combi sont des chariots pratiques pour déplacer des produits et des équipements sur le lieu de travail. **Clever** est un **chariot modulaire** innovant qui peut également être utilisé comme chariot d'atelier grâce à la possibilité de le personnaliser avec des étagères ou un plan de travail en bois, des tiroirs, des panneaux perforés, des portes, des crochets et des accessoires Iron Team. **Combi** dispose quant à lui d'une ou deux **plateaux** qui le rendent idéal pour être utilisé dans des **entrepôts** pour le déplacement de produits semi-finis ou finis.

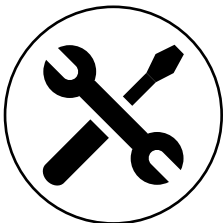

FACILES À MONTER



CHARGE UTILE  
PLATEAUX 100 KG

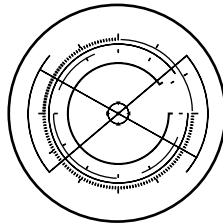

CONFIGURABLE

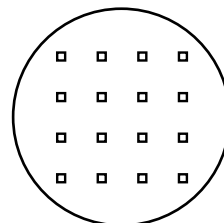

TROUS CARRÉS  
10X10

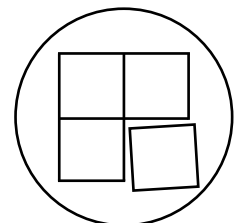

MODULABLES



ART.	L mm	P mm	H mm	sans roulettes	kit roulettes	RAL	CHF
CLEVER0903	908	515	819	300	225	7035	304,00
CLEVER0904	908	515	819	300	225	5012	304,00

Comprenant :

qté	descriptions
1	Chariot démonté sans roulettes
1	Kit 4 roulettes en caoutchouc standard Ø 100 mm

[CONFIGURE](#)



ART.	L mm	P mm	H mm	sans roulettes	kit roulettes	RAL	CHF
CLEVER0905	908	515	819	300	225	7035	386,00
CLEVER0906	908	515	819	300	225	5012	386,00

Comprenant :

qté	descriptions
1	Chariot démonté sans roulettes
1	Étagère supplémentaire
1	Kit 4 roulettes en caoutchouc standard Ø 100 mm

[CONFIGURE](#)



ART.	L mm	P mm	H mm	sans roulettes	kit roulettes	RAL	CHF
CLEVER0907	908	515	846	300	300	7035	405,00
CLEVER0908	908	515	846	300	300	5012	405,00

Comprenant :

qté	descriptions
1	Chariot démonté sans roulettes
1	Étagère supplémentaire
1	Kit 4 roulettes en caoutchouc synthétique antitraçes Ø 125 mm

[CONFIGURE](#)



CHARGEUTILE



RAL 5012



RAL 7035



ART.	L mm	P mm	H mm	sans roulettes	kit roulettes	RAL	CHF
<b>CLEVER1003</b>	1028	615	819	300	225	7035	341,00
<b>CLEVER1004</b>	1028	615	819	300	225	5012	341,00

Comprenant :

qté	descriptions
1	Chariot démonté sans roulettes
1	Kit 4 roulettes en caoutchouc standard Ø 100 mm

[CONFIGURE](#)



ART.	L mm	P mm	H mm	sans roulettes	kit roulettes	RAL	CHF
<b>CLEVER1005</b>	1028	615	846	300	300	7035	449,50
<b>CLEVER1006</b>	1028	615	846	300	300	5012	449,50

Comprenant :

qté	descriptions
1	Chariot démonté sans roulettes
1	Étagère supplémentaire
1	Kit 4 roulettes en caoutchouc standard Ø 125 mm

[CONFIGURE](#)



ART.	L mm	P mm	H mm	sans roulettes	kit roulettes	RAL	CHF
<b>CLEVER1007</b>	1028	615	846	300	300	7035	458,00
<b>CLEVER1008</b>	1028	615	846	300	300	5012	458,00

Comprenant :

qté	descriptions
1	Chariot démonté sans roulettes
1	Étagère supplémentaire
1	Kit 4 roulettes en caoutchouc synthétique antitraçes Ø 125 mm

[CONFIGURE](#)



ART.	L mm	P mm	H mm	sans roulettes	kit roulettes	RAL	CHF
<b>CLEVER1009</b>	1028	615	868	300	300	7035	570,00
<b>CLEVER1010</b>	1028	615	868	300	300	5012	570,00

Comprenant :

qté	descriptions
1	Chariot démonté sans roulettes
1	Plateau en bois avec supports
1	Kit 4 roulettes en caoutchouc synthétique antitraces Ø 125 mm

[CONFIGURE](#)



ART.	L mm	P mm	H mm	sans roulettes	kit roulettes	RAL	CHF
<b>CLEVER1011</b>	1030	615	846	300	300	7035	601,00
<b>CLEVER1012</b>	1030	615	846	300	300	5012	601,00

Comprenant :

qté	descriptions
1	Chariot démonté sans roulettes
1	Étagère supplémentaire
2	Panneau latéral perforé
1	Kit 4 roulettes en caoutchouc synthétique antitraces Ø 125 mm

[CONFIGURE](#)



ART.	L mm	P mm	H mm	sans roulettes	kit roulettes	RAL	CHF
<b>CLEVER1013</b>	1030	615	868	300	300	7035	713,00
<b>CLEVER1014</b>	1030	615	868	300	300	5012	713,00

Comprenant :

qté	descriptions
1	Chariot démonté sans roulettes
1	Plateau en bois avec supports
2	Panneau latéral perforé
1	Kit 4 roulettes en caoutchouc synthétique antitraces Ø 125 mm

[CONFIGURE](#)



CHARGE UTILE



RAL 5012



RAL 7035



ART.	L mm	P mm	H mm	sans roulettes	kit roulettes	RAL	CHF
<b>CLEVER1015</b>	1030	630	868	300	300	7035	817,00
<b>CLEVER1016</b>	1030	630	868	300	300	5012	817,00

Comprenant :

qté	descriptions
1	Chariot démonté sans roulettes
1	Plateau en bois avec supports
2	Panneau latéral perforé
1	Panneau arrière perforé
1	Kit 4 roulettes en caoutchouc synthétique antitraces Ø 125 mm

**CONFIGURE**



ART.	L mm	P mm	H mm	sans roulettes	kit roulettes	RAL	CHF
<b>CLEVER1017</b>	1030	655	868	300	300	7035	1119,50
<b>CLEVER1018</b>	1030	655	868	300	300	5012	1119,50

Comprenant :

qté	descriptions
1	Chariot démonté sans roulettes
1	Plateau en bois avec supports
2	Panneau latéral perforé
1	Panneau arrière perforé
1	Paire de portes battantes
1	Kit 4 roulettes en caoutchouc synthétique antitraces Ø 125 mm

**CONFIGURE**



ART.	L mm	P mm	H mm	sans roulettes	kit roulettes	RAL	CHF
<b>CLEVER1019</b>	1028	615	846	300	300	7035+7016	662,50
<b>CLEVER1020</b>	1028	615	846	300	300	5012	675,50

Comprenant :

qté	descriptions
1	Chariot démonté sans roulettes
1	Étagère supplémentaire
1	Armoire L=500 mm avec 1 tiroir H=150 mm
1	Kit 4 roulettes en caoutchouc synthétique antitraces Ø 125 mm

**CONFIGURE**



ART.	L mm	P mm	H mm	sans roulettes	kit roulettes	RAL	CHF
<b>CLEVER1021</b>	1030	633	1538	300	300	7035	884,00
<b>CLEVER1022</b>	1030	633	1538	300	300	5012	884,00

Comprenant :

qté	descriptions
1	Chariot démonté sans roulettes
1	Plateau en bois avec supports
2	Panneau latéral perforé
1	Panneau arrière perforé
1	Paire de montants pour fixer le panneau
1	Kit 4 roulettes en caoutchouc synthétique antitraçes Ø 125 mm

[CONFIGURE](#)



ART.	L mm	P mm	H mm	sans roulettes	kitroulettes	RAL	CHF
<b>CLEVER1023</b>	1030	658	1538	300	300	7035	1290,50
<b>CLEVER1024</b>	1030	658	1538	300	300	5012	1290,50

Comprenant :

qté	descriptions
1	Chariot démonté sans roulettes
1	Plateau en bois avec supports
2	Panneau latéral perforé
2	Panneau arrière perforé
1	Paire de montants pour fixer le panneau
1	Paire de portes battantes
1	Kit 4 roulettes en caoutchouc synthétique antitraçes Ø 125 mm

[CONFIGURE](#)



ART.	L mm	P mm	H mm	sans roulettes	kit roulettes	RAL	CHF
<b>CLEVER1025</b>	1028	654	1538	300	300	7035+7016	945,50
<b>CLEVER1026</b>	1028	654	1538	300	300	5012	958,50

Comprenant :

qté	descriptions
1	Chariot démonté sans roulettes
1	Plateau en bois avec supports
1	Panneau arrière perforé
1	Paire de montants pour fixer le panneau
1	Armoire L=500 mm avec 1 tiroir H=150 mm
1	Kit 4 roulettes en caoutchouc synthétique antitraçes Ø 125 mm

[CONFIGURE](#)



CHARGEUTILE



RAL 7035 + RAL 7016



RAL 5012



RAL 7035



CONFIGURE

ART.	L mm	P mm	H mm	sans roulettes	kit roulettes	RAL	CHF
CLEVER1027	1347	633	1538	300	300	7035	1375,50
CLEVER1028	1347	633	1538	300	300	5012	1375,50

Comprenant :

qté	descriptions
1	Chariot démonté sans roulettes
1	Plateau en bois avec supports
2	Panneau latéral perforé
1	Panneau arrière perforé
1	Paire de montants pour fixer le panneau
1	Grande étagère réversible
1	Barre d'accrochage de bacs Picking Box taille 1/2
1	Kit 3 bacs Picking Box Air taille 2
1	Porte-bombes aérosol à 6 emplacements
2	Porte-silicone incliné à 2 emplacements
1	Kit porte-rouleau avec papier Ø=240 mm
2	Aimant comprenant attache et vis - Paquet de 10 pièces
1	Kit 4 roulettes en caoutchouc synthétique antitraçes Ø 125 mm



CONFIGURE

PATENTED

ART.	L mm	P mm	H mm	KG sans roulettes	KG kit roulettes	RAL	CHF
CLEVER1029	1347	658	1538	300	300	7035	2110,50
CLEVER1030	1347	658	1538	300	300	5012	2110,50

Comprenant :

qté	descriptions
1	Chariot démonté sans roulettes
1	Plateau en bois avec supports
2	Panneau latéral perforé
2	Panneau arrière perforé
1	Paire de montants pour fixer le panneau
1	Paire de portes battantes
1	Kit porte-rouleau avec papier Ø=240 mm
1	Porte-bombes aérosol à 6 emplacements
2	Grande étagère réversible
1	Poubelle capacité 30 L
1	Câble de raccordement Wieland Schuko/français
1	Multiprise Schuko à 4 compartiments
1	Multiprise Schuko à 2 compartiments
1	Support multiprise à 4 compartiments
1	Support multiprise à 2 compartiments
2	Aimant comprenant attache et vis - Paquet de 10 pièces
1	Kit 4 roulettes en caoutchouc synthétique antitraces Ø 125 mm



CHARGE UTILE



RAL 5012



RAL 7035

# CLEVER

## COMPOSANTS



### CHARIOT DÉMONTÉ SANS ROULETTES

ART.	L mm	P mm	H mm	KG	RAL	CHF
FCR10S0X208	908	515	691	300	7035	214,50
FCR10S0X204	908	515	691	300	5012	214,50
FCR11S0X208	1028	615	691	300	7035	251,50
FCR11S0X204	1028	615	691	300	5012	251,50



### KIT ROULETTES

ART.	Ø mm	KG kit roulettes	H mm	matériau	↺	↻	CHF
FKRD1002107	100	225	128	Caoutchouc standard	2	2	89,50
FKRB1252107	125	300	155	Caoutchouc standard	2	2	100,00
FKRU1252101	125	300	155	Caoutchouc synthétique antitraces	2	2	108,50
FKRS1252101	125	750	155	Caoutchouc élastique	2	2	174,00



### ÉTAGÈRE SUPPLÉMENTAIRE

ART.	L mm	P mm	H mm	convient aux	KG	RAL	CHF
FCR10120108	810	510	35	Chariot Clever Small	100	7035	82,00
FCR10120104	810	510	35		100	5012	82,00
FCR11120108	930	610	35	Chariot Clever Large	100	7035	98,00
FCR11120104	930	610	35		100	5012	98,00





### PANNEAU ARRIÈRE PERFORÉ

ART.	L mm	P mm	H mm	convient aux	dim. trou mm	pas de vis mm	RAL	CHF
<b>FCR11150108</b>	895	22	690	Chariot Clever Large	10x10	38	7035	104,00
<b>FCR11150104</b>	895	22	690		10x10	38	5012	104,00

 Pour une installation sur la partie supérieure du chariot, il est nécessaire de commander la paire de montants



### PAIRE DE MONTANTS POUR FIXER LE PANNEAU

ART.	L mm	P mm	H mm	RAL	CHF
<b>FCR10170139</b>	45	35	650	7016	67,00

 Pour une installation sur la partie supérieure du chariot, il est nécessaire de commander la paire de montants



### PAIRE DE PORTES BATTANTES

ART.	L mm	P mm	H mm	convient aux	dim. trou mm	pas de vis mm	RAL	CHF
<b>FCR11160108</b>	936	44	690	Chariot Clever Large	10x10	38	7035	302,50
<b>FCR11160104</b>	936	44	690		10x10	38	5012	302,50



### PANNEAU LATÉRAL PERFORÉ

ART.	L mm	P mm	H mm	convient aux	dim. trou mm	pas de vis mm	RAL	CHF
<b>FCR11140108</b>	573	7	688	Chariot Clever Large	10x10	38	7035	71,50
<b>FCR11140104</b>	573	7	688		10x10	38	5012	71,50



CHARGE UTILE



ROULETTE FIXE



ROULETTE PIVOTANTE AVEC FREIN



RAL 5012



RAL 7016



RAL 7035



### PLATEAU EN BOIS AVEC SUPPORTS

ART.	L mm	P mm	H mm	convient aux	KG	CHF
FCR11130100	930	610	51	Chariot Clever Large	100	210,00



### ARMOIRE L=500 MM AVEC 1 TIROIR H=150 MM

ART.	L mm	P mm	H mm	KG	RAL	CHF
FBG03S50C0001PD	500	630	210	80	7035+7016	204,50
FBG03S50C000104	500	630	210	80	5012	217,50

# IRONTEAM

voir page 320



FBLIT020099  
FBLIT0610LQ



FBL95410000



FBLIT008039



FBLIT004039



FBLIT010039



FBLIT017039



FBLET012007



FBLET004007







FBLET005007



FBLET016007







CHARIOT AVEC BASE EN ACIER ET ROULETTES

ART.	L mm	P mm	H mm	 sans roulettes	roulettes			RAL	CHF			
					Ø mm	matériau	 kit roulettes					
<b>FCEP1052004</b>	1095	700	1000	500	200	Caoutchouc standard	615	1	1	2	5012	710,00



CHARIOT AVEC BASE EN ACIER ET ROULETTES

ART.	L mm	P mm	H mm	 sans roulettes	roulettes			RAL	CHF			
					Ø mm	matériau	 kit roulettes					
<b>FCEB1050308</b>	1135	700	915	500	125	Caoutchouc standard	300	1	1	2	7035	354,00
<b>FCEB1050304</b>	1135	700	915	500	125	Caoutchouc standard	300	1	1	2	5012	379,00



CHARIOT AVEC BASE EN ACIER ET ROULETTES

ART.	L mm	P mm	H mm		roulettes		RAL	CHF
					Ø mm			
<b>FCR00210008</b>	555	445	845	150	100	4	7035	267,00
<b>FCR00210004</b>	555	445	845	150	100	4	5012	281,50

 CHARGE UTILE    
  ROULETTE FIXE    
  ROULETTE PIVOTANTE    
  ROULETTE PIVOTANTE AVEC FREIN    
  RAL 7035 + RAL 7016    
  RAL 5012    
  RAL 7035

# CHARIOTS COMPOSABLES MULTIUSAGES

## BIN CART



Le chariot Bin Cart se caractérise par une **structure de base comprenant un châssis et des montants double perforation** qui peut être configurée avec une **large gamme de composants** pour l'adapter aux besoins de l'opérateur. Les étagères, panneaux perforés, supports, crochets et profils pour bacs transforment Bin Cart en chariot de picking pour entrepôt, en chariot de support pour pneus, 5S Lean Production, pour petites pièces, râtelier, pour harnais et bien d'autres. Ils sont disponibles en **trois largeurs différentes** (700, 1000 ou 1500 mm), **deux hauteurs** (1201 et 1809 mm) et peuvent disposer de roulettes en caoutchouc standard, caoutchouc synthétique antitraces ou en caoutchouc élastique.

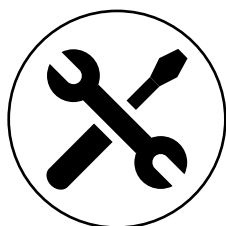

FACILES À MONTER



CHARGE UTILE  
CHARIOT 300 KG

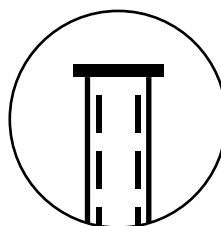

MONTANT  
PERFORÉ PAS DE  
VIS 38 MM

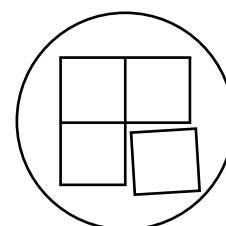

MODULABLES





# BIN CART



CONFIGURE 

PATENTED\*

## CHARIOT AVEC 192 PICKING BOX AIR

ART.	L mm	P mm	H mm	KG	couleur bacs	RAL	CHF
BINCART1050	1067	668	1384	300		7016	1248,50
BINCART1052	1067	668	1384	300		7016	1248,50
BINCART1053	1067	668	1384	300		7016	1248,50
BINCART1054	1067	668	1384	300		7016	1248,50
BINCART1055	1067	668	1384	300		7016	1248,50

Comprenant :





qté	descriptions
192	Bac en polypropylène Picking Box Air taille 1



CONFIGURE 

PATENTED\*

## CHARIOT AVEC 120 PICKING BOX AIR

ART.	L mm	P mm	H mm	KG	couleur bacs	RAL	CHF
BINCART1056	1067	668	1384	300		7016	1212,50
BINCART1058	1067	668	1384	300		7016	1212,50
BINCART1059	1067	668	1384	300		7016	1212,50
BINCART1060	1067	668	1384	300		7016	1212,50
BINCART1061	1067	668	1384	300		7016	1212,50

Comprenant :





qté	descriptions
48	Bac en polypropylène Picking Box Air taille 1
72	Bac en polypropylène Picking Box Air taille 2



CONFIGURE 

PATENTED\*

## CHARIOT AVEC 100 PICKING BOX AIR

ART.	L mm	P mm	H mm	KG	couleur bacs	RAL	CHF
BINCART1062	1067	668	1384	300		7016	1173,00
BINCART1064	1067	668	1384	300		7016	1173,00
BINCART1065	1067	668	1384	300		7016	1173,00
BINCART1066	1067	668	1384	300		7016	1173,00
BINCART1067	1067	668	1384	300		7016	1173,00

Comprenant :

qté	descriptions
48	Bac en polypropylène Picking Box Air taille 1
36	Bac en polypropylène Picking Box Air taille 2
16	Bac en polypropylène Picking Box Air taille 3A2



CHARGEUTILE



RAL 7016

# BIN CART



CONFIGURE

PATENTED®

## CHARIOT AVEC 132 PICKING BOX AIR

ART.	L mm	P mm	H mm	KG	couleur bacs	RAL	CHF
BINCART1068	1067	668	1384	300		7016	1117,00
BINCART1070	1067	668	1384	300		7016	1117,00
BINCART1071	1067	668	1384	300		7016	1117,00
BINCART1072	1067	668	1384	300		7016	1117,00
BINCART1073	1067	668	1384	300		7016	1117,00

Comprenant :

qté	descriptions
96	Bac en polypropylène Picking Box Air taille 1
36	Bac en polypropylène Picking Box Air taille 2



CONFIGURE

PATENTED®

## CHARIOT AVEC 48 PICKING BOX AIR

ART.	L mm	P mm	H mm	KG	couleur bacs	RAL	CHF
BINCART1074	1067	668	1384	300		7016	1189,50
BINCART1076	1067	668	1384	300		7016	1189,50
BINCART1077	1067	668	1384	300		7016	1189,50
BINCART1078	1067	668	1384	300		7016	1189,50
BINCART1079	1067	668	1384	300		7016	1189,50

Comprenant :

qté	descriptions
48	Bac en polypropylène Picking Box Air taille 3A2



CONFIGURE

PATENTED®

## CHARIOT AVEC VISUAL BOX

ART.	L mm	P mm	H mm	KG	couleur bloc tiroirs	RAL	CHF
BINCART0701	761	668	1384	300		7016	1203,00

Comprenant :

qté	descriptions
2	Bloc-tiroirs Visual Box avec 3 tiroirs
2	Bloc-tiroirs Visual Box avec 4 tiroirs
4	Bloc-tiroirs Visual Box avec 5 tiroirs
6	Bloc-tiroirs Visual Box avec 6 tiroirs

# BIN CART



CONFIGURE

PATENTED\*

ART.	L mm	P mm	H mm		RAL	CHF
<b>BINCART1007</b>	1067	668	1543	300	7016	885,00

Comprenant :

qté	descriptions
1	Chariot démonté sans roulettes
1	Paire de plaques de support pour profilés en aluminium
3	Profilé en aluminium
1	Panneau perforé/étagère avec 1 bordure
1	Unité murale avec porte
3	Barre d'accrochage de bacs Picking Box taille 1/2
3	Kit 4 bacs Picking Box Air taille 1
1	Kit 4 roulettes en caoutchouc synthétique antitraces Ø 125 mm



CONFIGURE

PATENTED\*

ART.	L mm	P mm	H mm		RAL	CHF
<b>BINCART1006</b>	1067	668	1992	300	7016	745,50

Comprenant :

qté	descriptions
1	Chariot démonté sans roulettes
2	Paire de plaques de support pour profilés en aluminium
6	Profilé en aluminium
1	Kit 4 roulettes en caoutchouc synthétique antitraces Ø 125 mm



Courtesy of Autofficina Trento Severino

CHARGEUTILE

RAL 7016

# BIN CART



ART.	L mm	P mm	H mm	 KG	RAL	CHF
<b>BINCART0704</b>	761	668	1384	300	7016	719,00

Comprenant :

qté	descriptions
1	Chariot démonté sans roulettes
4	Panneau perforé/étagère avec 1 bordure
3	Kit étriers pour fixation murale du panneau
1	Kit 4 roulettes en caoutchouc synthétique antitraces Ø 125 mm

[CONFIGURE](#) 



ART.	L mm	P mm	H mm	 KG	RAL	CHF
<b>BINCART1008</b>	1067	668	1384	300	7016	779,50

Comprenant :

qté	descriptions
1	Chariot démonté sans roulettes
4	Panneau perforé/étagère avec 1 bordure
3	Kit étriers pour fixation murale du panneau
1	Kit 4 roulettes en caoutchouc synthétique antitraces Ø 125 mm

[CONFIGURE](#) 



ART.	L mm	P mm	H mm	 KG	RAL	CHF
<b>BINCART1501</b>	1552	668	1384	300	7016	863,00

Comprenant :

qté	descriptions
1	Chariot démonté sans roulettes
4	Panneau perforé/étagère avec 1 bordure
3	Kit étriers pour fixation murale du panneau
1	Kit 4 roulettes en caoutchouc synthétique antitraces Ø 125 mm

[CONFIGURE](#) 

# BIN CART



ART.	L mm	P mm	H mm		RAL	CHF
<b>BINCART0705</b>	761	668	1992	300	7016	955,50

Comprenant :

qté	descriptions
1	Chariot démonté sans roulettes
6	Panneau perforé/étagère avec 1 bordure
4	Kit étriers pour fixation murale du panneau
1	Kit 4 roulettes en caoutchouc synthétique antitraces Ø 125 mm

[CONFIGURE](#) 



ART.	L mm	P mm	H mm		RAL	CHF
<b>BINCART1009</b>	1067	668	1992	300	7016	1039,50

Comprenant :

qté	descriptions
1	Chariot démonté sans roulettes
6	Panneau perforé/étagère avec 1 bordure
4	Kit étriers pour fixation murale du panneau
1	Kit 4 roulettes en caoutchouc synthétique antitraces Ø 125 mm

[CONFIGURE](#) 



ART.	L mm	P mm	H mm		RAL	CHF
<b>BINCART1502</b>	1552	668	1992	300	7016	1161,50

Comprenant :

qté	descriptions
1	Chariot démonté sans roulettes
6	Panneau perforé/étagère avec 1 bordure
4	Kit étriers pour fixation murale du panneau
1	Kit 4 roulettes en caoutchouc synthétique antitraces Ø 125 mm

[CONFIGURE](#) 



CHARGEUTILE



RAL 7016

# BIN CART



ART.	L mm	P mm	H mm	 KG	RAL	CHF
<b>BINCART0706</b>	761	668	1992	300	7016	812,00

Comprenant :

qté	descriptions
1	Chariot démonté sans roulettes
2	Panneau perforé/étagère avec 1 bordure
2	Kit étriers pour fixation murale du panneau
1	Profilé en aluminium
10	Crochet porte-câbles P = 171 mm
1	Kit 4 roulettes en caoutchouc synthétique antitraces Ø 125 mm

[CONFIGURE](#) 



ART.	L mm	P mm	H mm	 KG	RAL	CHF
<b>BINCART1010</b>	1067	668	1992	300	7016	858,50

Comprenant :

qté	descriptions
1	Chariot démonté sans roulettes
2	Panneau perforé/étagère avec 1 bordure
2	Kit étriers pour fixation murale du panneau
1	Profilé en aluminium
10	Crochet porte-câbles P = 171 mm
1	Kit 4 roulettes en caoutchouc synthétique antitraces Ø 125 mm

[CONFIGURE](#) 



ART.	L mm	P mm	H mm	 KG	RAL	CHF
<b>BINCART1503</b>	1552	668	1992	300	7016	936,00

Comprenant :

qté	descriptions
1	Chariot démonté sans roulettes
2	Panneau perforé/étagère avec 1 bordure
2	Kit étriers pour fixation murale du panneau
1	Profilé en aluminium
10	Crochet porte-câbles P = 171 mm
1	Kit 4 roulettes en caoutchouc synthétique antitraces Ø 125 mm

[CONFIGURE](#) 



# BIN CART



ART.	L mm	P mm	H mm	 KG	RAL	CHF
<b>BINCART0707</b>	761	668	1384	300	7016	542,50

Comprenant :

qté	descriptions
1	Chariot démonté sans roulettes
1	Profilé en aluminium
10	Crochet porte-câbles P = 171 mm
1	Kit 4 roulettes en caoutchouc synthétique antitraces Ø 125 mm

[CONFIGURE](#) 



ART.	L mm	P mm	H mm	 KG	RAL	CHF
<b>BINCART1011</b>	1067	668	1384	300	7016	565,50

Comprenant :

qté	descriptions
1	Chariot démonté sans roulettes
1	Profilé en aluminium
10	Crochet porte-câbles P = 171 mm
1	Kit 4 roulettes en caoutchouc synthétique antitraces Ø 125 mm

[CONFIGURE](#) 



Équipement exclus



ART.	L mm	P mm	H mm	 KG	RAL	CHF
<b>BINCART1504</b>	1552	668	1384	300	7016	604,50

Comprenant :

qté	descriptions
1	Chariot démonté sans roulettes
1	Profilé en aluminium
10	Crochet porte-câbles P = 171 mm
1	Kit 4 roulettes en caoutchouc synthétique antitraces Ø 125 mm

[CONFIGURE](#) 



 **CHARGEUTILE**

 **RAL 7016**

# BIN CART



ART.	L mm	P mm	H mm	 KG	RAL	CHF
<b>BINCART0708</b>	761	668	1384	300	7016	788,00

Comprenant :

qté	descriptions
1	Chariot démonté sans roulettes
2	Profilé en aluminium
6	Paire de supports P = 266 mm
1	Kit 4 roulettes en caoutchouc synthétique antitraçes Ø 125 mm

[CONFIGURE](#) 



ART.	L mm	P mm	H mm	 KG	RAL	CHF
<b>BINCART1012</b>	1067	668	1384	300	7016	819,50

Comprenant :

qté	descriptions
1	Chariot démonté sans roulettes
2	Profilé en aluminium
6	Paire de supports P = 266 mm
1	Kit 4 roulettes en caoutchouc synthétique antitraçes Ø 125 mm

[CONFIGURE](#) 



Équipement exclus



ART.	L mm	P mm	H mm	 KG	RAL	CHF
<b>BINCART1505</b>	1552	668	1384	300	7016	878,00

Comprenant :

qté	descriptions
1	Chariot démonté sans roulettes
2	Profilé en aluminium
6	Paire de supports P = 266 mm
1	Kit 4 roulettes en caoutchouc synthétique antitraçes Ø 125 mm

[CONFIGURE](#) 



# BIN CART



ART.	L mm	P mm	H mm		RAL	CHF
<b>BINCART0709</b>	761	668	1992	300	7016	885,50

Comprenant :

qté	descriptions
1	Chariot démonté sans roulettes
1	Panneau perforé/étagère avec 1 bordure
1	Kit porte-rouleau avec papier Ø=240 mm
1	Petite étagère réversible
2	Profilé en aluminium
3	Paire de supports P = 421 mm
1	Kit 4 roulettes en caoutchouc synthétique antitraçes Ø 125 mm

[CONFIGURE](#) 



ART.	L mm	P mm	H mm		RAL	CHF
<b>BINCART1013</b>	1067	668	1992	300	7016	1198,00

Comprenant :

qté	descriptions
1	Chariot démonté sans roulettes
1	Panneau perforé/étagère avec 1 bordure
2	Unité murale avec porte
2	Profilé en aluminium
3	Paire de supports P = 421 mm
1	Kit 4 roulettes en caoutchouc synthétique antitraçes Ø 125 mm

[CONFIGURE](#) 



ART.	L mm	P mm	H mm		RAL	CHF
<b>BINCART1506</b>	1552	668	1992	300	7016	1170,50

Comprenant :

qté	descriptions
1	Chariot démonté sans roulettes
1	Panneau perforé/étagère avec 1 bordure
1	Unité murale avec porte
2	Grande étagère réversible
2	Profilé en aluminium
3	Paire de supports P = 421 mm
1	Kit 4 roulettes en caoutchouc synthétique antitraçes Ø 125 mm

[CONFIGURE](#) 



CHARGEUTILE



RAL 7016



CONFIGURE 

PATENTED

ART.	L mm	P mm	H mm	 KG	RAL	CHF
<b>BINCART1005</b>	1067	668	1677	300	7016	909,00

Comprenant :

qté	descriptions
1	Chariot démonté sans roulettes
3	Panneau non perforé/étagère
1	Panneau perforé/étagère avec 1 bordure
1	Paire d'équerres en L
1	Articulation pour plaque

qté	descriptions
1	Plaque pour écran avec norme VESA
1	Support multiprise à 4 compartiments
1	Multiprise Schuko à 4 compartiments
1	Câble de raccordement Wieland Schuko/français
1	Kit 4 roulettes en caoutchouc synthétique antitraçes Ø 125 mm

# BIN CART



CONFIGURE 

Bacs non incluses



ART.	L mm	P mm	H mm		RAL	CHF
<b>BINCART1004</b>	1067	668	1384	300	7016	635,50

Comprenant :

qté	descriptions
1	Chariot démonté sans roulettes
3	Panneau perforé/étagère avec 1 bordure
1	Profilé en aluminium
1	Kit 4 roulettes en caoutchouc synthétique antitraces Ø 125 mm



CHARGEUTILE



RAL 7016

# BIN CART



CONFIGURE 

Établi non incluse

ART.	L mm	P mm	H mm	 KG	RAL	CHF
<b>BINCART1014</b>	2513	850	2267	300	7016	2098,00

Comprenant :

qté	descriptions
1	Chariot démonté sans roulettes
1	Kit 2 supports inclinés avec rail
1	Lampe double
3	Panneau perforé/étagère avec 1 bordure
4	Kit 2 bacs Picking Box Air taille 3A2
2	Bras pivotant pour montant
1	Kit 4 roulettes en caoutchouc synthétique antitraces Ø 125 mm

qté	descriptions
2	Plaque pour écran avec norme VESA
1	Panneau pour Picking Box
5	Barre d'accrochage de bacs Picking Box taille 1/2
5	Kit 4 bacs Picking Box Air taille 1
1	Panneau pour Visual Box
2	Bloc-tiroirs Visual Box avec 6 tiroirs
1	Bloc-tiroirs Visual Box avec 5 tiroirs

# BIN CART



CONFIGURE 

Établi non incluse

ART.	L mm	P mm	H mm		RAL	CHF
<b>BINCART1507</b>	2998	850	2267	300	7016	2212,50

Comprenant :

qté	descriptions
1	Chariot démonté sans roulettes
3	Panneau perforé/étagère avec 1 bordure
1	Kit 2 supports inclinés avec rail
1	Lampe double
2	Bras pivotant pour montant
2	Plaque pour écran avec norme VESA
1	Panneau pour Picking Box

qté	descriptions
4	Barre d'accrochage de bacs Picking Box taille 1/2
4	Kit 4 bacs Picking Box Air taille 1
1	Panneau pour Visual Box
2	Bloc-tiroirs Visual Box avec 6 tiroirs
1	Bloc-tiroirs Visual Box avec 5 tiroirs
36	Bac en polypropylène Picking Box Air taille 2
1	Kit 4 roulettes en caoutchouc synthétique antitraces Ø 125 mm



CHARGEUTILE



RAL 7016

# BIN CART

## COMPOSANTS

L → 700 mm



### CHARIOT DÉMONTÉ SANS ROULETTES

ART.	L mm	P mm	H mm	KG	par côté	RAL	CHF
FBC10070039	709	668	1228	300	150	7016	217,50
FBC15070039	709	668	1836	300	150	7016	274,00



### PROFILÉ EN ALUMINIUM

ART.	L mm	P mm	H mm	KG	matériau	CHF
FBC25070000	705	35	60	40	Aluminium	31,50



### PAIRE DE SUPPORTS PARTIELS POUR VISUAL BOX

ART.	L mm	P mm	H mm	KG	RAL	CHF
FBC30070139	649	50	319	75	7016	46,00



### PAIRE DE SUPPORTS TOTAUX POUR VISUAL BOX

ART.	L mm	P mm	H mm	KG	RAL	CHF
FBC30070239	649	50	1153	150	7016	68,50



## COMPOSANTS

L → 700 mm



### PANNEAU NON PERFORÉ/ÉTAGÈRE

Il peut être utilisé comme fermeture de la base du chariot

ART.	L mm	P mm	H mm		RAL	CHF
<b>FBL76580008</b>	647	31	494	25-50	7035	76,00



### PANNEAU PERFORÉ/ÉTAGÈRE AVEC 1 BORDURE

ART.	L mm	P mm	H mm	dim. trou mm	pas de vis mm	RAL	CHF
<b>FBL76080108</b>	647	40	456	10x10	38	7035	73,50
<b>FBL76080104</b>	647	40	456	10x10	38	5012	88,00

## VISUAL BOX



### BLOCS-TIROIRS VISUAL BOX

ART.	multiple de qté. min.	dim. encombrement			tiroirs				couleur	CHF
		L mm	P mm	H mm	n°	L mm	P mm	H mm		
<b>FAXVBCH00900001</b>	1	600	68	78	9	56	43	47	Gris foncé	24,00
<b>FAXVBCH00600001</b>	1	600	96	112	6	88	65	70	Gris foncé	28,00
<b>FAXVBCH00500001</b>	1	600	140	168	5	108	98	107	Gris foncé	44,50
<b>FAXVBCH00400001</b>	1	600	178	206	4	138	127	134	Gris foncé	62,00
<b>FAXVBCH00300001</b>	1	600	210	242	3	180	145	161	Gris foncé	75,50



### BUTÉE POUR BLOC-TIROIRS VISUAL BOX

ART.	convient aux	CHF
<b>FAXVBCHL0900099</b>	FAXVBCH009000	4,00
<b>FAXVBCHL0600099</b>	FAXVBCH006000	4,00
<b>FAXVBCHL0500099</b>	FAXVBCH005000	4,00
<b>FAXVBCHL0400099</b>	FAXVBCH004000	4,00
<b>FAXVBCHL0300099</b>	FAXVBCH003000	4,00



CHARGE UTILE



RAL 5012



RAL 7016



RAL 7035



ALUMINIUM

## COMPOSANTS

L → 1000 mm



### CHARIOT DÉMONTÉ SANS ROULETTES

ART.	L mm	P mm	H mm	KG	KG par côté	RAL	CHF
FBC10100039	1015	668	1228	300	150	7016	232,00
FBC15100039	1015	668	1836	300	150	7016	289,00

### PROFILÉ EN ALUMINIUM



ART.	L mm	P mm	H mm	KG	matériau	CHF
FBC25100000	1011	35	60	40	Aluminium	40,00



### PROFILÉ EN ALUMINIUM POUR PICKING BOX AIR



ART.	L mm	P mm	H mm	KG	matériau	CHF
FBC25100300	1011	35	118	80	Aluminium	53,50



### PANNEAU NON PERFORÉ/ÉTAGÈRE

Il peut être utilisé comme fermeture de la base du chariot



ART.	L mm	P mm	H mm	KG	RAL	CHF
FBL76680008	953	31	494	25-50	7035	93,50

### PANNEAU PERFORÉ/ÉTAGÈRE AVEC 1 BORDURE



ART.	L mm	P mm	H mm	dim. trou mm	pas de vis mm	RAL	CHF
FBL76170108	953	40	456	10x10	38	7035	85,00
FBL76170104	953	40	456	10x10	38	5012	107,50



# BIN CART

## COMPOSANTS

L → 1000 mm



1

BAC À FOND RENFORCÉ - DIM. ENCOMBREMENT (mm): L=108 P=173 H=76

ART.	multiple de qté. min.	taille	dim. utiles			L	couleur	CHF
			L mm	P mm	H mm			
FPB0001R051LQ	48	1	65	128	71	1	■	2,50
FPB0001R05132	48	1	65	128	71	1	■	2,50
FPB0001R0511Z	48	1	65	128	71	1	■	2,50
FPB0001R0512Y	48	1	65	128	71	1	■	2,50
FPB0001R0514Q	48	1	65	128	71	1	■	2,50



2

BAC À FOND RENFORCÉ - DIM. ENCOMBREMENT (mm): L=160 P=234 H=127

ART.	multiple de qté. min.	taille	dim. utiles			L	couleur	CHF
			L mm	P mm	H mm			
FPB0002R051LQ	36	2	95	170	121	3,8	■	4,50
FPB0002R05132	36	2	95	170	121	3,8	■	4,50
FPB0002R0511Z	36	2	95	170	121	3,8	■	4,50
FPB0002R0512Y	36	2	95	170	121	3,8	■	4,50
FPB0002R0514Q	36	2	95	170	121	3,8	■	4,50



3A2

BAC À FOND RENFORCÉ - DIM. ENCOMBREMENT (mm): L=224 P=354 H=147

ART.	multiple de qté. min.	taille	dim. utiles			L	couleur	CHF
			L mm	P mm	H mm			
FPB03A2R051LQ	16	3A2	157	278	140	9,4	■	11,00
FPB03A2R05132	16	3A2	157	278	140	9,4	■	11,00
FPB03A2R0511Z	16	3A2	157	278	140	9,4	■	11,00
FPB03A2R0512Y	16	3A2	157	278	140	9,4	■	11,00
FPB03A2R0514Q	16	3A2	157	278	140	9,4	■	11,00



PAIRE DE PLAQUES DE SUPPORT POUR PROFILÉS EN ALUMINIUM

ART.	L mm	P mm	H mm	KG	RAL	CHF
FBC40100039	524	104	3	80	7016	54,00



1. Profilé en aluminium
2. Paire de plaques de support pour profilés en aluminium
3. Crochet porte-câbles P = 221 mm

## COMPOSANTS

L ➔ 1500 mm



### CHARIOT DÉMONTÉ SANS ROULETTES

ART.	L mm	P mm	H mm	KG	KG par côté	RAL	CHF
FBC10150039	1500	668	1228	300	150	7016	251,50
FBC15150039	1500	668	1836	300	150	7016	315,00



### PROFILÉ EN ALUMINIUM

ART.	L mm	P mm	H mm	KG	matériau	CHF
FBC25150000	1496	35	60	40	Aluminium	59,50



### PANNEAU PERFORÉ/ÉTAGÈRE AVEC 1 BORDURE

ART.	L mm	P mm	H mm	dim. trou mm	pas de vis mm	RAL	CHF
FBL76320108	1438	40	456	10x10	38	7035	101,00
FBL76320104	1438	40	456	10x10	38	5012	143,00



# BIN CART

## COMPOSANTS

L → 700 - 1000 - 1500 mm



### CROCHET PORTE-CÂBLES

ART.	L mm	P mm	H mm	KG	CHF
FBC35100099	28	171	84	10	18,50
FBC35150099	28	221	84	10	19,00
FBC35200099	28	271	84	10	20,50



### COUPLE DE SUPPORTS

ART.	dim. encombrement			dim. utiles	KG	RAL	CHF
	L mm	P mm	H mm	P mm			
FBC45030008	36	300	136	266	70	7035	66,50
FBC45040008	36	455	136	421	50	7035	73,50



### KIT ROULETTES

ART.	Ø mm	KG kit roulettes	H mm	matériau	↺	↻	CHF
FKRD1002107	100	225	128	Caoutchouc standard	2	2	89,50
FKRB1252107	125	300	155	Caoutchouc standard	2	2	100,00
FKRU1252101	125	300	155	Caoutchouc synthétique antitraces	2	2	108,50
FKRS1252101	125	750	155	Caoutchouc élastique	2	2	174,00

## IRON TEAM

voir page 320



FBLIT020099  
FBLIT0610LQ



FBL95410000



FBLIT008039



FBLIT004039



FBLIT010039



FBLIT017039



FBLET012007



FBLET004007



FBLET005007



FBLET016007



CHARGE UTILE



ROULETTE FIXE



ROULETTE PIVOTANTE AVEC FREIN



RAL 5012



RAL 7016



RAL 7035



ALUMINIUM

START

PRO

PRO+

# MOBILIER GARAGE





# GARAGE

## CARACTÉRISTIQUES



### TOUT COMMENCE PAR LE PLATEAU

Les modules inférieurs ont une surface de travail de 630 mm de profondeur qui offre un espace suffisant pour travailler confortablement.



### LE COULISSEMENT DE LA PORTE

Les armoires à portes coulissantes augmentent la capacité de stockage du poste de travail en réduisant le désordre et les obstacles qui résulteraient de l'utilisation d'armoires à portes battantes.



### L'ARMOIRE SECRÈTE

L'armoire technique est conçue pour dissimuler à l'intérieur les rouleaux d'enroulement et les câbles électriques, de sorte que seuls les composants nécessaires au travail sont visibles.



Courtesy of Trident Motorsport

# GARAGE



## LA PORTE BASCULANTE DU GARAGE

Des ouvertures basculantes peuvent être insérées dans les modules inférieurs afin d'utiliser un espace qui serait autrement inutilisé. Elles facilitent le tri des déchets et contribuent à maintenir le lieu de travail propre et ordonné.



## DERRIÈRE L'ANGLE

Le module d'angle peut être complété par jusqu'à 4 prises électriques et 2 rétracteurs. Il permet une utilisation maximale de l'espace et une grande surface de travail.



## LE TIROIR DES MERVEILLES

Grâce à leur capacité d'extraction de 100 % et à leur capacité de charge de 70 kg, les tiroirs constituent le rangement idéal pour les équipements de travail et les outils. L'extraction totale permet une vue complète de l'intérieur et facilite le retrait du matériel stocké.



# GARAGE



## STOCKAGE SUSPENDU

L'unité murale avec ouverture vasistas silencieuse peut être installée sur le mur ou sur un mur perforé et offre un endroit supplémentaire pour organiser le matériel de travail.



## AUTOPORTANT

Toutes les solutions du mobilier Garage ne nécessitent pas de montage mural. Les différentes structures telles que les modules et les unités murales sont autoportantes.



## PIEDS RÉGLABLES

Les pieds permettent de régler la hauteur des modules d'ameublement d'atelier, avec une plage qui varie de 0 à 2 cm.



# GARAGE

## MODULES

Le système modulaire permet l'intégration de plusieurs modules pour créer des structures qui peuvent facilement s'adapter à la taille de l'environnement dans lequel elles doivent être installées. Les modules sont disponibles en 7 largeurs différentes, d'un minimum de 512 mm à un maximum de 2 040 mm, et sont subdivisés en modules de base, plans de travail, unités murales, armoires, et unités d'angle.



512

714

1020

1193

1428

1734

2040

## PLATEAUX DE DIFFÉRENTS TYPES



Acier **inoxydable** satiné



Acier **caoutchouté**



Bois **multiplex**



Courtesy of Trident Motorsport

# GARAGE

## TOUTES LES COULEURS PLUS UNE !

En fonction de l'environnement dans lequel il est installé ou des couleurs de l'entreprise, mobilier Garage peut être monochrome ou bicolore. Jusqu'à 12 couleurs RAL sont disponibles pour personnaliser la structure et les façades.

### STRUCTURE

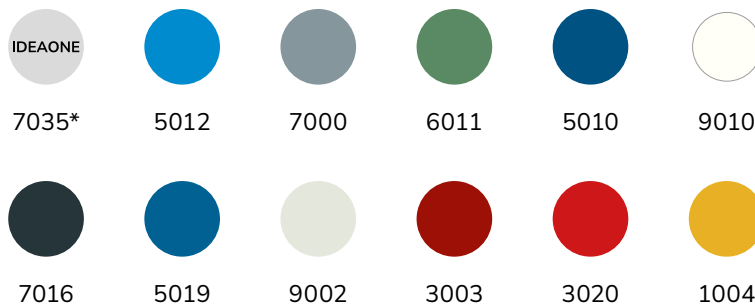

### FAÇADES

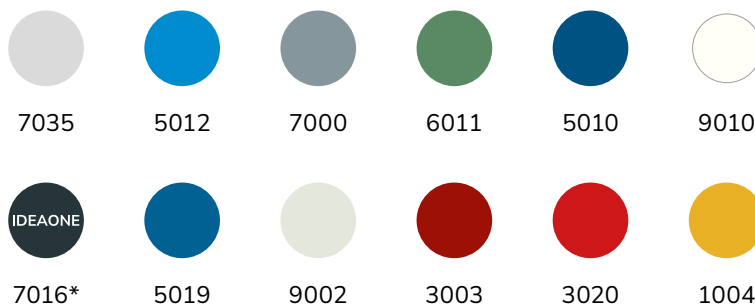

\*La structure et les façades en couleurs **Ideaone** RAL 7035 + RAL 7016 sont disponibles en stock.

# GARAGE

BEST SELLER



714  
mm

1020

1428

1734

2040

CORNER  
FLEXA



512  
mm

1023

1020

1427

2040



CONFIGURE

ART.	L mm	P mm	H mm	plateau	RAL	CHF
GARAGE086	3306	2694	2000	Acier inoxydable satiné	7035+7016	14883,00
GARAGE087	3306	2694	2000	Acier caoutchouté	7035+7016	14899,00

# GARAGE

BEST SELLER



714  
mm

1020

1428

1734

2040

CORNER

FLEXA



512  
mm

1023

1020

1427

2040



RAL 7035 + RAL 7016

# GARAGE

BEST SELLER



714  
mm

1020

1428

1734

2040

CORNER

FLEXA



512  
mm

1023

1020

1427

2040



CONFIGURE

ART.	L mm	P mm	H mm	plateau	RAL	CHF
GARAGE090	3063	640	2000	Acier inoxydable satiné	7035+7016	8004,00
GARAGE091	3063	640	2000	Acier caoutchouté	7035+7016	8014,50

# GARAGE

BEST SELLER



714  
mm

1020

1428

1734

2040

CORNER

FLEXA



512  
mm

1023

1020

1427

2040



CONFIGURE

ART.	L mm	P mm	H mm	plateau	RAL	CHF
<b>GARAGE088</b>	8976	640	2000	Acier inoxydable satiné	7035+7016	20326,50
<b>GARAGE089</b>	8976	640	2000	Acier caoutchouté	7035+7016	20321,00



CONFIGURE

ART.	L mm	P mm	H mm	plateau	RAL	CHF
<b>GARAGE104</b>	2757	640	2000	Acier inoxydable satiné	7035+7016	6523,50
<b>GARAGE105</b>	2757	640	2000	Acier caoutchouté	7035+7016	6498,00



RAL 7035 + RAL 7016

# GARAGE

**BEST SELLER**



714  
mm

1020

1428

1734

2040

CORNER

FLEXA



512  
mm

1023

1020

1427

2040



[CONFIGURE](#)

ART.	L mm	P mm	H mm	plateau	RAL	CHF
<b>GARAGE106</b>	5515	640	2000	Acier inoxydable satiné	7035+7016	16020,00
<b>GARAGE107</b>	5515	640	2000	Acier caoutchouté	7035+7016	15969,00



[CONFIGURE](#)

ART.	L mm	P mm	H mm	plateau	RAL	CHF
<b>GARAGE094</b>	1940	640	2000	Acier inoxydable satiné	7035+7016	4884,00
<b>GARAGE095</b>	1940	640	2000	Acier caoutchouté	7035+7016	4876,00

# GARAGE

BEST SELLER



714  
mm

1020

1428

1734

2040

CORNER

FLEXA



512  
mm

1023

1020

1427

2040



CONFIGURE

ART.	L mm	P mm	H mm	plateau	RAL	CHF
GARAGE096	1940	640	2000	Acier inoxydable satiné	7035+7016	5162,00
GARAGE097	1940	640	2000	Acier caoutchouté	7035+7016	5154,00



RAL 7035 + RAL 7016

# GARAGE

BEST SELLER



714  
mm

1020

1428

1734

2040

CORNER

FLEXA



512  
mm

1023

1020

1427

2040



CONFIGURE

ART.	L mm	P mm	H mm	plateau	RAL	CHF
GARAGE110	5712	640	2000	Acier inoxydable satiné	7035+7016	15329,00
GARAGE111	5712	640	2000	Acier caoutchouté	7035+7016	15297,00



CONFIGURE

ART.	L mm	P mm	H mm	plateau	RAL	CHF
GARAGE092	2142	640	2000	Acier inoxydable satiné	7035+7016	6590,50
GARAGE093	2142	640	2000	Acier caoutchouté	7035+7016	6493,50

# GARAGE

**BEST SELLER**



714  
mm

1020

1428

1734

2040

CORNER  
FLEXA



512  
mm

1023

1020

1427

2040



[CONFIGURE](#)

ART.	L mm	P mm	H mm	plateau	RAL	CHF
GARAGE098	1428	640	2000	Acier inoxydable satiné	7035+7016	3939,00
GARAGE099	1428	640	2000	Acier caoutchouté	7035+7016	3931,00



RAL 7035 + RAL 7016

# GARAGE

**BEST SELLER**



714  
mm

1020

1428

1734

2040

CORNER

FLEXA



512  
mm

1023

1020

1427

2040



[CONFIGURE](#)

ART.	L mm	P mm	H mm	plateau	RAL	CHF
GARAGE108	5508	640	2000	Acier inoxydable satiné	7035+7016	14963,50
GARAGE109	5508	640	2000	Acier caoutchouté	7035+7016	14912,50



[CONFIGURE](#)

ART.	L mm	P mm	H mm	plateau	RAL	CHF
GARAGE100	2041	640	2000	Acier inoxydable satiné	7035+7016	4436,50
GARAGE101	2041	640	2000	Acier caoutchouté	7035+7016	4447,00

# GARAGE

BEST SELLER



714  
mm

1020

1428

1734

2040

CORNER

FLEXA



512  
mm

1023

1020

1427

2040



CONFIGURE

ART.	L mm	P mm	H mm	plateau	RAL	CHF
GARAGE102	2041	640	2000	Acier inoxydable satiné	7035+7016	4968,00
GARAGE103	2041	640	2000	Acier caoutchouté	7035+7016	4978,50



RAL 7035 + RAL 7016





# GARAGE

BEST SELLER



714  
mm

1020

1428

1734

2040

CORNER

FLEXA



512  
mm

1023

1020

1427

2040

3D



MODULE - DIM. (mm): L=714 P=640 H=2000

ART.	plateau	RAL	CHF
GARAGE001	Acier inoxydable satiné	7035+7016	2899,50
GARAGE002	Acier caoutchouté	7035+7016	2810,50

3D



MODULE - DIM. (mm): L=714 P=640 H=2000

ART.	plateau	RAL	CHF
GARAGE003	Acier inoxydable satiné	7035+7016	2377,00
GARAGE004	Acier caoutchouté	7035+7016	2288,00

3D



MODULE - DIM. (mm): L=714 P=640 H=2000

ART.	plateau	RAL	CHF
GARAGE005	Acier inoxydable satiné	7035+7016	2541,50
GARAGE006	Acier caoutchouté	7035+7016	2452,50

3D



MODULE - DIM. (mm): L=714 P=640 H=2000

ART.	RAL	CHF
GARAGE007	7035+7016	3130,50

3D



MODULE - DIM. (mm): L=714 P=640 H=2000

ART.	plateau	RAL	CHF
GARAGE008	Acier inoxydable satiné	7035+7016	2745,50
GARAGE009	Acier caoutchouté	7035+7016	2656,50

3D



MODULE - DIM. (mm): L=714 P=640 H=2000

ART.	plateau	RAL	CHF
GARAGE010	Acier inoxydable satiné	7035+7016	2655,00
GARAGE011	Acier caoutchouté	7035+7016	2566,00

# GARAGE

BEST SELLER



714  
mm

1020

1428

1734

2040

CORNER

FLEXA



512  
mm

1023

1020

1427

2040



3D

MODULE - DIM. (mm): L=1020 P=640 H=2000

ART.	plateau	RAL	CHF
GARAGE012	Acier inoxydable satiné	7035+7016	3179,50
GARAGE013	Acier caoutchouté	7035+7016	3193,00



3D

MODULE - DIM. (mm): L=1020 P=640 H=2000

ART.	plateau	RAL	CHF
GARAGE014	Acier inoxydable satiné	7035+7016	3072,00
GARAGE015	Acier caoutchouté	7035+7016	3085,50



3D

MODULE - DIM. (mm): L=1020 P=640 H=2000

ART.	plateau	RAL	CHF
GARAGE016	Acier inoxydable satiné	7035+7016	2582,00
GARAGE017	Acier caoutchouté	7035+7016	2595,50



3D

MODULE - DIM. (mm): L=1020 P=640 H=2000

ART.	plateau	RAL	CHF
GARAGE018	Acier inoxydable satiné	7035+7016	2763,50
GARAGE019	Acier caoutchouté	7035+7016	2777,00



3D

MODULE - DIM. (mm): L=1020 P=640 H=2000

ART.	plateau	RAL	CHF
GARAGE020	Acier inoxydable satiné	7035+7016	2923,00
GARAGE021	Acier caoutchouté	7035+7016	2936,50



3D

MODULE - DIM. (mm): L=1020 P=640 H=2000

ART.	plateau	RAL	CHF
GARAGE022	Acier inoxydable satiné	7035+7016	3033,50
GARAGE023	Acier caoutchouté	7035+7016	3047,00

# GARAGE

BEST SELLER



714  
mm

1020

1428

1734

2040

CORNER

FLEXA



512  
mm

1023

1020

1427

2040



3D

MODULE - DIM. (mm): L=1428 P=640 H=2000

ART.	plateau	RAL	CHF
GARAGE024	Acier inoxydable satiné	7035+7016	3935,50
GARAGE025	Acier caoutchouté	7035+7016	3927,50



3D

MODULE - DIM. (mm): L=1428 P=640 H=2000

ART.	plateau	RAL	CHF
GARAGE026	Acier inoxydable satiné	7035+7016	4727,00
GARAGE027	Acier caoutchouté	7035+7016	4719,00



3D

MODULE - DIM. (mm): L=1428 P=640 H=2000

ART.	plateau	RAL	CHF
GARAGE028	Acier inoxydable satiné	7035+7016	4213,50
GARAGE029	Acier caoutchouté	7035+7016	4205,50



3D

MODULE - DIM. (mm): L=1428 P=640 H=2000

ART.	plateau	RAL	CHF
GARAGE030	Acier inoxydable satiné	7035+7016	3149,50
GARAGE031	Acier caoutchouté	7035+7016	3141,50



3D

MODULE - DIM. (mm): L=1428 P=640 H=2000

ART.	plateau	RAL	CHF
GARAGE032	Acier inoxydable satiné	7035+7016	3409,00
GARAGE033	Acier caoutchouté	7035+7016	3401,00



3D

MODULE - DIM. (mm): L=1428 P=640 H=2000

ART.	plateau	RAL	CHF
GARAGE034	Acier inoxydable satiné	7035+7016	4100,00
GARAGE035	Acier caoutchouté	7035+7016	4092,00

# GARAGE

BEST SELLER



714  
mm

1020

1428

1734

2040

CORNER

FLEXA



512  
mm

1023

1020

1427

2040

3D



MODULE - DIM. (mm): L=1734 P=640 H=2000

ART.	plateau	RAL	CHF
GARAGE036	Acier inoxydable satiné	7035+7016	6026,50
GARAGE037	Acier caoutchouté	7035+7016	6001,00

3D



MODULE - DIM. (mm): L=1734 P=640 H=2000

ART.	plateau	RAL	CHF
GARAGE038	Acier inoxydable satiné	7035+7016	6122,00

3D



MODULE - DIM. (mm): L=1734 P=640 H=2000

ART.	plateau	RAL	CHF
GARAGE039	Acier inoxydable satiné	7035+7016	5513,00
GARAGE040	Acier caoutchouté	7035+7016	5487,50

3D



MODULE - DIM. (mm): L=1734 P=640 H=2000

ART.	plateau	RAL	CHF
GARAGE041	Acier inoxydable satiné	7035+7016	5341,50
GARAGE042	Acier caoutchouté	7035+7016	5316,00

3D



MODULE - DIM. (mm): L=1734 P=640 H=2000

ART.	plateau	RAL	CHF
GARAGE043	Acier inoxydable satiné	7035+7016	5611,50
GARAGE044	Acier caoutchouté	7035+7016	5586,00

3D



MODULE - DIM. (mm): L=1734 P=640 H=2000

ART.	plateau	RAL	CHF
GARAGE045	Acier inoxydable satiné	7035+7016	5399,50
GARAGE046	Acier caoutchouté	7035+7016	5374,00

# GARAGE

BEST SELLER



714  
mm

1020

1428

1734

2040

CORNER

FLEXA



512  
mm

1023

1020

1427

2040



3D

MODULE - DIM. (mm): L=2040 P=640 H=2000

ART.	plateau	RAL	CHF
<b>GARAGE047</b>	Acier inoxydable satiné	7035+7016	5552,00
<b>GARAGE048</b>	Acier caoutchouté	7035+7016	5562,50



3D

MODULE - DIM. (mm): L=2040 P=640 H=2000

ART.	plateau	RAL	CHF
<b>GARAGE049</b>	Acier inoxydable satiné	7035+7016	6880,00
<b>GARAGE050</b>	Acier caoutchouté	7035+7016	6890,50



3D

MODULE - DIM. (mm): L=2040 P=640 H=2000

ART.	plateau	RAL	CHF
<b>GARAGE051</b>	Acier inoxydable satiné	7035+7016	5733,50
<b>GARAGE052</b>	Acier caoutchouté	7035+7016	5744,00



3D

MODULE - DIM. (mm): L=2040 P=640 H=2000

ART.	plateau	RAL	CHF
<b>GARAGE053</b>	Acier inoxydable satiné	7035+7016	4891,00
<b>GARAGE054</b>	Acier caoutchouté	7035+7016	4901,50



3D

MODULE - DIM. (mm): L=2040 P=640 H=2000

ART.	plateau	RAL	CHF
<b>GARAGE055</b>	Acier inoxydable satiné	7035+7016	5251,50
<b>GARAGE056</b>	Acier caoutchouté	7035+7016	5262,00



3D

MODULE - DIM. (mm): L=2040 P=640 H=2000

ART.	plateau	RAL	CHF
<b>GARAGE057</b>	Acier inoxydable satiné	7035+7016	6399,50
<b>GARAGE058</b>	Acier caoutchouté	7035+7016	6410,00

# GARAGE

BEST SELLER



714  
mm

1020

1428

1734

2040

CORNER

FLEXA



512  
mm

1023

1020

1427

2040



3D

MODULE - DIM. (mm): L=2040 P=640 H=2000

ART.	plateau	RAL	CHF
GARAGE059	Acier inoxydable satiné	7035+7016	3835,00
GARAGE060	Acier caoutchouté	7035+7016	3845,50



3D

MODULE - DIM. (mm): L=2040 P=640 H=2000

ART.	plateau	RAL	CHF
GARAGE061	Acier inoxydable satiné	7035+7016	4955,00
GARAGE062	Acier caoutchouté	7035+7016	4965,50



3D

MODULE - DIM. (mm): L=2040 P=640 H=2000

ART.	plateau	RAL	CHF
GARAGE063	Acier inoxydable satiné	7035+7016	5973,50
GARAGE064	Acier caoutchouté	7035+7016	5984,00

Courtesy of Trident Motorsport



RAL 7035 + RAL 7016

# GARAGE

BEST SELLER



714  
mm

1020

1428

1734

2040

CORNER

FLEXA



512  
mm

1023

1020

1427

2040



3D

MODULE - DIM. (mm): L=754 P=754 H=2000

ART.	plateau	RAL	CHF
GARAGE112	Acier inoxydable satiné	7035+7016	2081,00
GARAGE113	Acier caoutchouté	7035+7016	2094,50



3D

MODULE - DIM. (mm): L=714 P=754 H=2000

ART.	plateau	RAL	CHF
GARAGE114	Acier inoxydable satiné	7035+7016	1823,00
GARAGE115	Acier caoutchouté	7035+7016	1836,50

BEST SELLER



714  
mm

1020

1428

1734

2040

CORNER

FLEXA



512  
mm

1023

1020

1427

2040



3D

MODULE - DIM. (mm): L=583 P=600 H=921

ART.	RAL	CHF
GARAGE116	7035+7016	1428,00



# GARAGE

BEST SELLER



714 mm

1020

1428

1734

2040

CORNER

FLEXA



512 mm

1023

1020

1427

2040

## ARMOIRE À PORTE BATTANTE

Paire de bandes de remplissage pour armoire



3D

PERFOM - DIM. (mm): L=512 P=640 H=2000

ART.	RAL	CHF
GARAGE065	7035+7016	948,50



3D

PERFOM - DIM. (mm): L=512 P=640 H=2000

ART.	RAL	CHF
GARAGE066	7035+7016	1243,00



voir page 492

## ARMOIRE À PORTES BATTANTES

BEST SELLER



714 mm

1020

1428

1734

2040

CORNER

FLEXA



512 mm

1023

1020

1427

2040



3D

PERFOM - DIM. (mm): L=1023 P=640 H=2000

ART.	RAL	CHF
GARAGE068	7035+7016	1124,00



3D

PERFOM - DIM. (mm): L=1023 P=640 H=2000

ART.	RAL	CHF
GARAGE069	7035+7016	1572,50



3D

PERFOM - DIM. (mm): L=1023 P=640 H=2000

ART.	RAL	CHF
GARAGE072	7035+7016	1379,50



3D

PERFOM - DIM. (mm): L=1023 P=640 H=2000

ART.	RAL	CHF
GARAGE073	7035+7016	1830,50



# GARAGE

BEST SELLER



714  
mm

1020

1428

1734

2040

CORNER

FLEXA



512  
mm

1023

1020

1427

2040

## ARMOIRES À PORTES COULISSANTES

Paire de montants



3D

PERFOM - DIM. (mm): L=1020 P=640 H=2000

ART.	RAL	CHF
GARAGE074	7035+7016	1852,00



3D

PERFOM - DIM. (mm): L=1020 P=640 H=2000

ART.	RAL	CHF
GARAGE076	7035+7016	2234,00

BEST SELLER



714  
mm

1020

1428

1734

2040

CORNER

FLEXA



512  
mm

1023

1020

1427

2040



3D

PERFOM - DIM. (mm): L=1427 P=640 H=2000

ART.	RAL	CHF
GARAGE077	7035+7016	2362,00



3D

PERFOM - DIM. (mm): L=1427 P=640 H=2000

ART.	RAL	CHF
GARAGE079	7035+7016	2980,50

# GARAGE

BEST SELLER



714  
mm

1020

1428

1734

2040

CORNER

FLEXA



512  
mm

1023

1020

1427

2040

## ARMOIRES À PORTES COULISSANTES

Paire de montants



3D

PERFORM - DIM. (mm): L=2040 P=640 H=2000

ART.	RAL	CHF
GARAGE080	7035+7016	3067,00



3D

PERFORM - DIM. (mm): L=2040 P=640 H=2000

ART.	RAL	CHF
GARAGE082	7035+7016	3888,50

## ACCESSOIRES



### ENROULEUR ÉLECTRIQUE AVEC PRISE SCHUKO

ART.	L câble m	type de prise	Volt	Watt	CHF
MBR13S0V0V00100	20	Schuko	230	1600	1106,00



### ENROULEUR POUR AIR COMPRIMÉ

ART.	L câble m	pression max MPa	Ø mm	CHF
MBR13S0V0V00200	14	1,5	10	508,00



### ROULEAU POUR ENROULEUR

ART.	CHF
MBR13S0V0V00339	57,50



### PLAQUE POUR ENROULEUR

À fixer à l'arrière de l'armoire

ART.	CHF
MBR13S0V0V00499	41,00

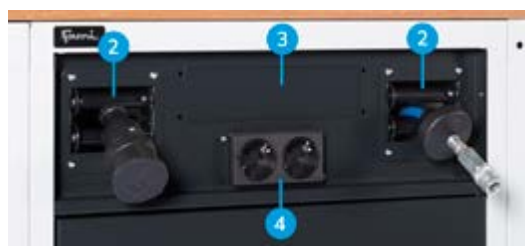

1. Armoire technique L=560 mm prévue pour ajouter une porte
2. Module : Rouleau pour enrouleur
3. Module : Multiprise à 4 compartiments
4. Module : Multiprise à 2 compartiments

# GARAGE

BEST SELLER



714  
mm

1020

1428

1734

2040

CORNER

FLEXA



512  
mm

1023

1020

1427

2040

## MATÉRIEL DE SÉPARATION

36X27 EH L= 717 mm

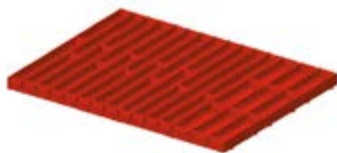

ART.	convient pour tiroir H mm	composants	CHF
FFH10051000	50/300	3 x Diviseur 3 canaux 9 x Diviseur 4 canaux 12 x Diviseur transversal L=47 mm 36 x Diviseur transversal L=36 mm	61,50



ART.	convient pour tiroir H mm	composants	CHF
FFH10051300	50/300	18 x Diviseur transversal L=47 mm 12 x Diviseur transversal L=73 mm 6 x Diviseur 2 canaux 6 x Diviseur 3 canaux	55,50



ART.	convient pour tiroir H mm	composants	CHF
FFH10051500	50/300	20 x Diviseur transversal L=36 mm 20 x Diviseur transversal L=47 mm 6 x Diviseur 3 canaux 5 x Diviseur 4 canaux 1 x Support de rangement pour clés hexagonales	61,50



ART.	convient pour tiroir H mm	composants	CHF
FFH10071800	75	16 x Bac de rangement 75x75 mm 8 x Bac de rangement 150x75 mm 4 x Bac de rangement 150x150 mm	62,50



ART.	convient pour tiroir H mm	composants	CHF
FFH10071600	75	12 x Bac de rangement 150x75 mm	57,00
FFH10101600	100/125	6 x Bac de rangement 150x150 mm	66,50



ART.	convient pour tiroir H mm	composants	CHF
FFH10070500	75		31,50
FFH10100500	100/125	2 x Séparateur longitudinal fissuré L=457 mm 3 x Diviseur transversal L=202 mm	33,00
FFH10150500	150/175		43,50
FFH10200500	200/250		62,00

# GARAGE

BEST SELLER



714  
mm

1020

1428

1734

2040

CORNER

FLEXA



512  
mm

1023

1020

1427

2040

## MATÉRIEL DE SÉPARATION

54X27 EH L= 1023 mm



ART.	convient pour tiroir H mm	composants	CHF
FFH40051200	50/300	15 x Diviseur transversal L=36 mm 10 x Diviseur transversal L=47 mm 6 x Diviseur transversal L=73 mm 6 x Diviseur 2 canaux 6 x Diviseur 3 canaux 6 x Diviseur 4 canaux	76,00



ART.	convient pour tiroir H mm	composants	CHF
FFH40051500	50/300	30 x Diviseur transversal L=36 mm 10 x Diviseur transversal L=47 mm 6 x Diviseur 3 canaux 12 x Diviseur 4 canaux	81,00



ART.	convient pour tiroir H mm	composants	CHF
FFH40071100	75	18 x Bac de rangement 150x150 mm	81,50
FFH40101100	100/125		92,00



ART.	convient pour tiroir H mm	composants	CHF
FFH40071300	75	12 x Bac de rangement 150x75 mm 12 x Bac de rangement 150x150 mm	85,00
FFH40101300	100/125		98,00



ART.	convient pour tiroir H mm	composants	CHF
FFH40071600	75	20 x Bac de rangement 75x75 mm 14 x Bac de rangement 150x75 mm 6 x Bac de rangement 150x150 mm	94,00



ART.	convient pour tiroir H mm	composants	CHF
FFH40070500	75	4 x Séparateur longitudinal fissuré L=457 mm 2 x Diviseur transversal L=151 mm 3 x Diviseur transversal L=202 mm	46,50
FFH40100500	100/125		56,50
FFH40150500	150/175		78,00
FFH40200500	200/250		114,00







Courtesy of Cecchini Racing Team



# CONDITIONS GÉNÉRALES DE LA GARANTIE CONVENTIONNELLE OFFERTE PAR FAMI

Chère cliente, Cher client,

Tout achat de produit Fami S.r.l. vous permet de bénéficier d'une garantie conventionnelle (la « Garantie ») régie conformément aux modalités et aux termes indiqués ci-dessous.

## 1. PRÉAMBULE

1.1 Dans les Conditions qui suivent, les termes indiqués ci-après sont définis comme suit :

- a) Vendeur : Fami S.r.l. ;
- b) Client : toute personne physique, toute société, tout organisme ou toute entité juridique qui achète les Produits du Vendeur ;
- c) Produit(s) : les biens fabriqués, assemblés et/ou commercialisés par le Vendeur, à l'exclusion des Produits de la marque Store Van.

## 2. OBJET DE LA GARANTIE

2.1 Fami S.r.l. garantit que les Produits sont exempts de vices et sont conformes aux spécifications techniques déclarées par le Vendeur.

2.2 Il reste entendu que les dimensions des Produits incluent des marges de tolérance d'usage dans le commerce en référence au type, à la quantité et à la qualité des Produits. Le Vendeur, par conséquent, ne garantit pas la conformité des Produits à des spécifications ou caractéristiques techniques particulières ni leur caractère approprié pour des utilisations particulières différentes de celles indiquées dans les spécifications techniques déclarées par Fami S.r.l. et prévues dans le manuel d'utilisation et d'entretien, sauf si ces caractéristiques ont été expressément convenues dans le contrat de vente.

2.3 En cas de signalement par le Client et de confirmation de la présence de défauts sur les Produits, le Client aura droit à leur réparation gratuite ou, dans le cas où la réparation serait impossible ou excessivement onéreuse, au remplacement gratuit du Produit, à la seule discrétion du Vendeur, à l'exclusion de toute autre obligation incombant à Fami S.r.l.

2.4 La Garantie n'affecte pas les droits prévus par le décret législatif italien n° 206 du 6.9.2005 et ses modifications et ajouts ultérieurs (le « Code de la consommation » italien), dans le cas où le Client pourrait être considéré comme « consommateur ».

## 3. CONDITIONS D'APPLICATION DE LA GARANTIE

3.1 À la suite de la réception du Signalement, le Vendeur mettra en œuvre toutes les actions nécessaires à la vérification de l'existence, de la nature et de l'importance des défauts et au contrôle des délais du Signalement, conformément à l'article 5 suivant. Pour ce faire, le Client sera tenu de mettre le ou les Produits défectueux à disposition pour l'inspection, y compris en envoyant de la documentation photographique ou en utilisant des systèmes de visioconférence. Le Produit sera réparé par le Vendeur, à son siège, au sein de sa filiale ou chez un revendeur agréé. Le Vendeur se réserve la faculté de réparer le Produit chez le Client. Le cas échéant, le Client devra envoyer à ses frais le Produit défectueux à l'un des lieux susmentionnés, comme indiqué par le Vendeur, sans préjudice des dispositions du Code de la consommation. Le Vendeur enverra au Client le nouveau Produit ou le Produit réparé, en prenant en charge les frais d'expédition.

3.2 Une fois le Signalement effectué, le Client devra cesser immédiatement d'utiliser le ou les Produits défectueux.

3.3 À la suite de la réception du Signalement, le Vendeur mettra en œuvre toutes les actions nécessaires à la vérification de l'existence, de la nature et de l'importance des défauts et au contrôle des délais du Signalement, conformément à l'article 5 suivant. Pour ce faire, le Client sera tenu de mettre le ou les Produits défectueux à disposition pour l'inspection, y compris en envoyant de la documentation photographique ou en utilisant des systèmes de visioconférence. Le Produit sera réparé par le Vendeur, à son siège, au sein de sa filiale ou chez un revendeur agréé. Le Vendeur se réserve la faculté de réparer le Produit chez le Client. Le cas échéant, le Client devra envoyer à ses frais le Produit défectueux à l'un des lieux susmentionnés, comme indiqué par le Vendeur, sans préjudice des dispositions du Code de la consommation. Le Vendeur enverra au Client le nouveau Produit ou le Produit réparé, en prenant en charge les frais d'expédition.

3.4 La réparation d'un Produit défectueux sera effectuée dans des délais cohérents avec la gravité du défaut.

## 4. DURÉE – PÉRIODE DE COUVERTURE

4.1 La durée de la Garantie pour les Produits est de dix ans à compter de la date de livraison des Produits, à l'exclusion des Produits commercialisés, composants électroniques, logiciels et pièces d'usure, pour lesquels est prévue une garantie de 12 mois, également à compter de la livraison des Produits. On entend par « date de livraison » la date à laquelle les Produits ont quitté les entrepôts de Fami S.r.l. pour être livrés au Client, sauf disposition contraire dans le contrat de vente.

4.2 Pour les Produits réparés ou remplacés, la garantie court à nouveau et a une durée de 12 mois à compter de la réparation ou du remplacement. Par conséquent, au total, la durée maximale de la Garantie pour les Produits réparés ou remplacés par le Vendeur est de 11 ans ou, pour les Produits commercialisés, composants électroniques, logiciels et pièces d'usure, de 24 mois à compter du début de la Garantie visée au précédent article 4.1.

4.3 À l'échéance de la période visée au précédent article 4.1, le droit de recours prévu par l'article 131 du Code de la consommation, lorsque celui-ci est applicable, devra être considéré comme arrivé à expiration et non admissible.

## 5. DÉLAIS ET MODALITÉS DU SIGNALEMENT

5.1 Durant la période de validité de la Garantie, les éventuelles réclamations relatives à l'état de l'emballage, à la quantité, aux références ou aux caractéristiques extérieures des Produits (vices et défauts non cachés et visibles depuis l'extérieur), devront être annotées par le Client sur le bon de livraison, en signant le D.D.T. et en indiquant la mention « réserve spéciale ». Dans les 2 (deux) jours ouvrés suivant la date de réception des Produits, le Client devra envoyer au Vendeur, par courriel à l'adresse [assistenza@famispa.it](mailto:assistenza@famispa.it), une copie du bon de livraison et les photographies correspondantes, en fournissant des informations détaillées sur les conditions des Produits et sur la nature des défauts constatés.

5.2 D'éventuelles réclamations relatives à des défauts non identifiables par un contrôle minutieux au moment de la réception (vices cachés) devront être communiquées au Vendeur, sous peine de déchéance, dans les 7 (sept) jours à compter de la date de constatation du défaut, par courriel à l'adresse de messagerie certifiée [pec@pec.famispa.it](mailto:pec@pec.famispa.it), en indiquant avec précision le code produit, le lot (le cas échéant), la date de livraison et la nature du défaut.

## 6. EXCLUSIONS ET LIMITATION DE LA RESPONSABILITÉ

6.1 La Garantie n'est pas applicable aux Produits dont les défauts sont dus : a) à des opérations de transport ; b) au non-respect de précautions relevant des interventions de maintenance ordinaire ; à la négligence lors de l'utilisation ; c) au non-respect des instructions fournies par le Vendeur pour l'utilisation et/ou le stockage du Produit ; d) au non-respect des normes d'installation et/ou de toute autre indication ou instruction figurant dans les notes techniques qui accompagnent le Produit dans le cas où l'installation n'aurait pas été effectuée directement par le Vendeur ; e) à des altérations, manipulations en général ou interventions effectuées par le Client ou par un personnel non autorisé par le Vendeur ; f) à une utilisation anormale et/ou inappropriée du Produit, à son stockage dans des locaux humides, trop chauds ou trop froids, poussiéreux ou agressifs (présence de chlore, laques, peintures ou autres agents chimiques et/ou toxiques) ou, en tout état de cause, dans des locaux non adaptés à une conservation correcte des Produits dans les limites où ces circonstances n'ont pas été communiquées au Vendeur avant l'achat des Produits et où le Vendeur n'a pas garanti la tolérabilité des Produits à ces environnements ; g) à l'aggravation des dommages causée par l'utilisation des Produits par le Client après que les défauts sont apparus ; h) à l'utilisation de pièces de rechange, composants et accessoires qui ne sont pas d'origine ou qui ne sont pas conseillés par le Vendeur (le remplacement ou la réparation de pièces non d'origine ne peuvent être demandés) et aux dommages causés aux Produits par l'utilisation desdites pièces ; i) à des anomalies ou au fonctionnement défectueux de l'alimentation électrique ;

j) à des corrosions, incrustations ou ruptures provoquées par des courants fluctuants, des condensats, l'agressivité ou l'acidité de l'eau, des traitements désincrustants effectués de manière inappropriée, dépôts de boues ou de calcaire ; k) cas fortuit, causes de force majeure telles que le gel, la surchauffe, l'incendie, le vol, les catastrophes naturelles (grêle, tornades, foudre, inondations, tremblements de terre), actes de vandalisme, accidents et autres événements similaires.

6.2 La Garantie ne s'applique pas si le prix de vente des Produits n'a pas été entièrement soldé, sachant que, si le paiement est prévu en plusieurs échéances, la Garantie sera immédiatement opérationnelle et le restera jusqu'à ce que les échéances de paiement aient été dûment respectées.

6.3 Le Vendeur décline toute responsabilité en cas d'éventuels dommages directement ou indirectement subis par des personnes, des animaux ou des biens, en raison du non-respect de toutes les prescriptions fournies dans la notice d'installation, d'utilisation et de maintenance.

6.4 Le Vendeur décline toute responsabilité quant aux dommages indirects causés par le défaut d'un Produit, tels que l'arrêt de la production ou la non-expédition ou la cession du Produit à des tiers.

6.5 En tout état de cause, la responsabilité du vendeur ne pourra dépasser le prix payé par le Client pour le contrat de vente faisant l'objet d'une éventuelle demande d'indemnisation et/ou de dommages et intérêts.

6.6 Les Produits devront être utilisés exclusivement pour les finalités indiquées et dans le respect des réglementations en matière de sécurité, conformément aux instructions du manuel d'installation, d'utilisation et d'entretien fourni par le Vendeur ; dans le cas où le Client devrait utiliser ou revendre les Produits achetés et/ou les Produits du Vendeur à d'autres fins, il le fera exclusivement à ses risques, avec toutes les responsabilités qui en découlent. Dans ce cas, la responsabilité contractuelle et/ou extracontractuelle du Vendeur est exclue en cas d'éventuels dommages directs et indirects subis notamment par des tiers, ainsi qu'en cas de mauvais entretien, d'utilisation inappropriée, de non-respect des normes de sécurité et autres hypothèses, et le Client devra maintenir le Vendeur indemne des coûts et/ou responsabilités qui pourraient résulter à sa charge.

## 7. TRIBUNAL COMPÉTENT ET DROIT APPLICABLE

7.1 En cas de litige résultant des présentes Conditions générales de Garantie, tel qu'un litige relatif à leur existence, validité, interprétation, effet, exécution, le tribunal de Vicence (Italie) sera exclusivement compétent, et ce même si le Contrat présente des aspects internationaux, sans préjudice des normes indérogeables du Code de la consommation.

7.2 Les présentes Conditions générales de Garantie sont intégralement régies par le droit italien et interprétées selon ce même droit, et ce même si le Contrat présente des aspects internationaux, à l'exclusion expresse de la Convention de Vienne de 1980.

# CONDITIONS GÉNÉRALES DE VENTE

## 1. DÉFINITIONS

1.1 Dans le cadre des présentes Conditions, les termes indiqués ci-après sont définis comme suit :

- a) Vendeur : Fami S.r.l. ;
- b) Acheteur : toute société, tout organisme ou toute entité juridique qui achète les Produits du Vendeur ;
- c) Produits : les biens fabriqués, assemblés et/ou commercialisés par le Vendeur ;
- d) Commande : toute proposition d'achat des Produits transmise de l'Acheteur au Vendeur ;
- e) Confirmation de Commande : l'acceptation écrite de la Commande par le Vendeur ;
- f) Contrat : la vente conclue entre le Vendeur et l'Acheteur à la suite de la réception par l'Acheteur de la Confirmation de Commande ;
- g) Parties : le Vendeur et l'Acheteur, conjointement ;
- h) Marques : toutes les marques dont le Vendeur est le propriétaire ou le licencié ;
- i) Droits de Propriété intellectuelle : tous les droits de propriété intellectuelle et/ou industrielle de Fami S.r.l., y compris, sans que cela soit limitatif, les droits relatifs à : des brevets d'invention, dessins ou modèles, modèles d'utilité, Marques, savoir-faire, spécifications techniques, données, logiciels, indépendamment de l'enregistrement ou non de ces droits, ainsi que toute demande ou enregistrement relatif à ces droits et à tout autre droit ou forme de protection de nature similaire ou ayant un effet équivalent.

## 2. DISPOSITIONS GÉNÉRALES

- 2.1 Les présentes Conditions générales de vente (ci-après, les « Conditions ») font partie intégrante des Contrats conclus entre le Vendeur et l'Acheteur pour la fourniture des Produits.
- 2.2 Les Conditions s'appliquent entre Fami S.r.l. (ci-après, « Fami ») et l'Acheteur sans qu'une référence expresse à ces dernières ou à un accord spécifique en ce sens soit nécessaire. Toute condition ou modalité différente s'applique uniquement en cas de confirmation écrite du Vendeur.
- 2.3 Le Vendeur se réserve le droit de modifier, compléter ou supprimer toute disposition des présentes Conditions générales de vente, à tout moment, en le communiquant notamment sur la page dédiée du site internet de l'entreprise, restant entendu que ces ajouts, modifications ou suppressions s'appliqueront à toutes les Ventes conclues à partir du 15<sup>e</sup> jour suivant la communication (par publication sur le site internet ou par envoi d'une newsletter ou de toute correspondance écrite) des nouvelles Conditions de Vente à l'Acheteur.
- 2.4 Toute référence à des termes commerciaux (tels qu'EXW, DPA, DPU, DDP, etc.) s'entend comme une référence aux Incoterms® de la Chambre de commerce internationale, dans le texte en vigueur à la date de signature du Contrat.

## 3. CHAMP D'APPLICATION

- 3.1 Les présentes Conditions générales de vente (ci-après, les « Conditions ») s'appliquent à tous les Contrats (qu'ils soient conclus par téléphone, par fax, par courriel ou via le site internet), lorsque celles-ci ne font pas expressément l'objet d'une dérogation écrite par les Parties et font partie intégrante et essentielle de toute Commande et Confirmation de Commande, même si ces dernières ne sont pas expressément citées.
- 3.2 L'Acheteur ne peut invoquer des conditions différentes des présentes Conditions. Dès lors, les éventuelles conditions indiquées par écrit par l'Acheteur sur la Commande, ou lors de toute autre phase des négociations contractuelles ou ultérieurement à la Confirmation de commande, ni les éventuelles conditions générales d'achat de l'Acheteur ne seront valables. Toute condition écrite ou verbale envoyée par des collaborateurs, salariés, agents ou représentants du Vendeur est dépourvue de valeur si celle-ci n'est pas mentionnée dans le texte de la Confirmation de Commande ou si elle n'est confirmée par écrit par le Vendeur. En ce sens, l'exécution, même partielle, de la Commande par Fami ou toute autre exécution par Fami à l'égard de l'Acheteur ne peut être interprétée comme acceptation tacite ou implicite d'une quelconque condition générale de contrat qui n'est pas expressément souscrite par Fami.
- 3.3 Les Conditions sont valables exclusivement dans le cadre de relations contractuelles entre Fami et des intervenants professionnels, par conséquent le décret législatif italien n° 206 du 6 septembre 2005 (Code de la consommation italien) et ses modifications ultérieures ne s'appliquent pas.

## 4. OFFRES ET COMMANDES

- 4.1 Les offres du Vendeur ne doivent pas être considérées comme contraignantes. Les indications figurant sur les catalogues, prospectus et listes de prix n'engagent pas le Vendeur, qui se réserve la faculté d'apporter toute modification aux Produits et aux prix correspondants ; par conséquent, le Vendeur se considère comme lié exclusivement aux indications figurant dans la Confirmation de Commande.
- 4.2 Chaque Commande envoyée par l'Acheteur, directement à Fami ou par l'intermédiaire d'agents ou de représentants du Vendeur, doit être considérée comme une proposition irrévocable d'achat, valable pendant 30 (trente) jours à compter de la date de réception par le Vendeur, sauf dérogation écrite au besoin.
- 4.3 L'envoi de la Commande par l'Acheteur entraîne la prise de connaissance par ce dernier de l'ensemble des présentes Conditions, qui seront considérées comme intégralement acceptées par l'Acheteur, sans limites ni réserves.
- 4.4 Les Commandes et/ou les éventuelles modifications de Commandes passées oralement ou par téléphone doivent être confirmées par écrit par l'Acheteur. Dans le cas contraire, le Vendeur n'assume aucune responsabilité quant à d'éventuelles erreurs ou incompréhensions.
- 4.5 Le Vendeur se réserve expressément la faculté d'évaluer chaque Commande, dans la mesure où il n'est pas dans l'obligation de les accepter.
- 4.6 Les Commandes régulièrement acceptées par le Vendeur au moyen d'une Confirmation de Commande ne pourront être annulées par l'Acheteur sans l'accord écrit du Vendeur.

## 5. CONCLUSION DU CONTRAT

- 5.1 Le Contrat sera réputé conclu uniquement à l'issue de l'envoi d'une Confirmation de Commande par Fami (par courriel, par fax ou autre moyen électronique équivalent), pour chaque Commande. En tout état de cause, l'émission de la facture par le Vendeur ou l'exécution de la Commande par le Vendeur sera considérée comme une confirmation.
- 5.2 Dans le cas où la Confirmation de Commande contiendrait des ajouts, limites ou autres modifications par rapport à la Commande, ces modifications seront considérées comme acceptées tacitement par l'Acheteur, sauf contestation écrite qui devra parvenir au Vendeur dans les 2 jours ouvrés qui suivent la réception de la Confirmation de Commande.
- 5.3 Les modifications et ajouts demandés par l'Acheteur ultérieurement à la conclusion du Contrat n'auront ni valeur ni effet en l'absence d'acceptation écrite du Vendeur, précisant éventuellement les nouvelles conditions de livraison, de prix et de paiement.
- 5.4 Tous les Contrats s'entendent toujours conclus au siège social de Fami S.r.l., en Italie, 36027 Rosà (VI), Via Stazione Rossano n. 13.

## 6. PRIX

- 6.1 Les prix des Produits seront indiqués dans la liste de prix du Vendeur en vigueur au moment de la conclusion de la Commande ou, si le Produit ne figure pas dans la liste de prix ou si la liste de prix n'est pas disponible, ils seront indiqués dans la Confirmation de commande.
- 6.2 Les prix des Produits seront indiqués dans la Confirmation de Commande et, sauf accord contraire, s'entendent sortis d'usine (EXW). Ces prix, sauf indication contraire dans la Confirmation de Commande, ne comprennent pas les frais d'emballages spéciaux, expédition, assurance et transport depuis les locaux du Vendeur, les dépenses, taxes ou impôts inhérents à la vente des Produits, y compris les coûts liés aux formalités douanières (à titre d'exemple, sans que cela soit limitatif : droits, taxes et autres charges pour l'exportation des Produits), qui restent à la charge de l'Acheteur.
- 6.3 Le Vendeur se réserve le droit d'ajuster le prix en cas de modification (a) du Contrat requise par l'Acheteur ultérieurement à sa conclusion et acceptée par le Vendeur et (b) du type de fourniture, de matériel ou d'exécution des Produits en raison d'informations et/ou de documents incomplets ou incorrects fournis par l'Acheteur.

## 7. DÉLAIS DE PAIEMENT

- 7.1 Au moment de la conclusion du Contrat, le Vendeur pourra demander à l'Acheteur le versement d'un acompte correspondant à 30 % de la valeur de la fourniture. En tout état de cause, les Parties peuvent convenir d'un acompte différent sur accord écrit dans le Contrat.
- 7.2 En l'absence de versement d'acompte, si celui-ci est prévu, le Contrat sera considéré comme résilié de plein droit et le Vendeur pourra demander le paiement des sommes échues, outre le versement de dommages et intérêts afin de couvrir tous les préjudices matériels et immatériels, ainsi que les frais, notamment juridiques, éventuellement encourus.
- 7.3 Si le Contrat ne précise pas les conditions de paiement, celui-ci devra avoir lieu à 30 jours date de facture fin de mois, par virement bancaire. Le paiement est considéré comme effectué quand la somme est à la disposition du Vendeur auprès de sa banque en Italie. Si les Parties ont convenu d'un paiement anticipé sans autres indications, on suppose que le paiement anticipé se réfère au prix total des Produits inclus dans la fourniture. En cas de livraisons échelonnées, l'Acheteur devra, pour chacune de ces livraisons, verser le montant correspondant à la marchandise livrée, sauf accord contraire écrit prévu dans le Contrat.
- 7.4 Les paiements doivent avoir lieu dans la devise convenue et les éventuels frais ou commissions bancaires dus au titre du paiement en question seront intégralement à la charge de l'Acheteur.
- 7.5 En cas de non-paiement ou de retard de paiement, même partiel, par l'Acheteur, le Vendeur, sans préjudice de ses autres droits, aura la faculté de suspendre les livraisons suivantes, et ce même si un tel défaut de paiement concerne d'autres Contrats, et d'exiger le paiement immédiat et intégral de tout le matériel commandé, ainsi que de reporter ses livraisons dans un délai correspondant au retard de paiement, quel que soit le montant, et ce jusqu'au solde de ces paiements et des intérêts moratoires correspondants.
- 7.6 En cas de non-paiement ou de retard de paiement, le Vendeur a le droit à la reconnaissance et au paiement en sa faveur des intérêts moratoires en vertu du décret législatif italien 231/2002, ainsi que des frais, notamment juridiques, qui s'avèreraient nécessaires en vue du recouvrement des sommes dues à quelque titre que ce soit au Vendeur.
- 7.7 Le non-paiement d'une quelconque facture autorisera le Vendeur à résilier tout Contrat existant avec l'Acheteur en vertu de l'article 1456 du Code civil italien et de suspendre le traitement ou la livraison de toute autre fourniture en cours d'exécution, sauf en cas de versement intégral de dommages et intérêts en raison de l'inexécution ou du retard de paiement de l'Acheteur. D'éventuels retards de traitement des Commandes ou de livraison provoqués par des suspensions précédentes de la production pour cause de non-paiement par l'Acheteur ne pourront être considérés comme une inexécution de la part du Vendeur.
- 7.8 Une réclamation ou contestation quelle qu'elle soit n'autorisera pas l'Acheteur à suspendre ou à retarder les paiements.

## 8. DÉLAIS DE LIVRAISON

- 8.1. Le délai de livraison sera indiqué dans la Confirmation de Commande et, sauf accord contraire, s'entend Ex Works (EXW) à l'usine du Vendeur. Sur demande et si expressément convenu dans le Contrat, Fami se chargera du transport des Produits aux risques et aux frais de l'Acheteur. Les frais de transport éventuels seront à la charge de l'Acheteur et cela n'aura aucune incidence sur les risques de l'expédition qui continueront d'incomber à l'Acheteur au plus tard lors de la livraison des Produits au premier transporteur.
- 8.2. La livraison des Produits devra avoir lieu dans le délai indiqué dans le Contrat, calculé en jours ouvrés, en précisant par ailleurs que les délais de livraison restent purement indicatifs et ne constituent pas des délais essentiels et, en tout état de cause, n'incluent pas les délais de transport. Le Vendeur, par conséquent, ne sera aucunement responsable en cas de retard de livraison, et ce pour quelque motif que ce soit.
- 8.3. Dans le cas où l'Acheteur demanderait au Vendeur une modification du délai de livraison, il devra effectuer cette demande par écrit et procéder en tout état de cause au solde de la fourniture dans les délais indiqués à l'article 7 des présentes Conditions. Seuls les coûts éventuels de consigne, livraison, montage, démontage et installation sont exclus ; ceux-ci devront être soldés au plus tard à la nouvelle date de livraison convenue.

8.4. À compter de la réception de l'avis de marchandise prête, l'Acheteur devra retirer les Produits dans un délai maximal de 10 (dix) jours. À défaut, les Produits pourront être stockés à l'extérieur, le Vendeur déclinant dans ce cas toute responsabilité et cela entraînant, au bénéfice de celui-ci, la déchéance de toutes les garanties et l'imputation à l'Acheteur des coûts de manutention et de stockage, ainsi que de tous les autres frais éventuels, encourus par le Vendeur, qui se réserve également la faculté de faire déposer les Produits aux frais de l'Acheteur.

8.5 Au plus tard 10 (dix) jours suivant la réception de l'avis de marchandise prête, le Vendeur aura la faculté d'émettre une facture régulière.

8.6 En cas de retard dans le retrait de la marchandise prête, pour un quelconque motif indépendant de la volonté du Vendeur, la livraison sera considérée comme effectuée au terme du délai de dix jours suivant la communication de l'avis de marchandise prête. Dans ce cas, le Vendeur aura le droit de procéder à la facturation et de réclamer l'exécution des conditions de paiement convenues et pourra faire procéder à l'emballage, au transport ou au stockage de la marchandise aux frais de l'Acheteur, sans préjudice du versement de dommages et intérêts pour les préjudices éventuellement subis, notamment pour l'emménagement, la consigne et le dépôt de la marchandise.

#### 9. GARANTIE ET RÉCLAMATIONS

9.1. Le règlement sur la Garantie offerte par le Vendeur figure dans le document Conditions générales de garantie, disponible sur le site internet [www.famispaspa.com](http://www.famispaspa.com) et, en ce qui concerne exclusivement les Produits de la marque Store Van, dans le document Conditions générales de garantie, disponible sur le site internet [www.storevan.com](http://www.storevan.com).

9.2 Au moment de la prise en charge des Produits, l'Acheteur est tenu d'examiner les Produits en présence du transporteur chargé de la livraison, afin de vérifier l'éventuelle présence de défauts visibles depuis l'extérieur (à titre d'exemple, sans que cela soit limitatif, les quantités et l'emballage des Produits, la conformité des Produits par rapport aux indications figurant dans la Confirmation de Commande).

9.3 D'éventuelles réclamations relatives à l'état de l'emballage, à la quantité, aux références ou aux caractéristiques extérieures des Produits (vices et défauts non cachés et visibles depuis l'extérieur), devront être annotées par l'Acheteur sur le bulletin de livraison, en signant le D.D.T. et en indiquant la mention « réserve spéciale ». Dans les 2 (deux) jours ouvrés suivant la date de réception des Produits, l'Acheteur devra envoyer au Vendeur, par courriel à l'adresse [assistance@famispaspa.it](mailto:assistance@famispaspa.it), une copie du bon de livraison et les photographies correspondantes, en fournissant des informations détaillées sur les conditions des Produits et sur la nature des défauts constatés.

9.4 Sans préjudice de la durée de Garantie offerte par le Vendeur, d'éventuelles réclamations relatives à des défauts non identifiables par un contrôle minutieux au moment de la prise en charge des Produits (vices et défauts cachés) devront être communiquées au Vendeur, sous peine de déchéance, dans les 7 (sept) jours à compter de la date de constatation du défaut, par courriel à l'adresse de messagerie certifiée [pec@pec.famispaspa.it](mailto:pec@pec.famispaspa.it), en indiquant le code produit, le lot (le cas échéant), la date de livraison et la nature du défaut.

9.5 Tout Produit n'ayant fait l'objet d'aucune contestation conformément aux procédures et dans les délais susmentionnés sera considéré comme approuvé et accepté par l'Acheteur.

9.6 Les agents, clients ou intermédiaires du Vendeur n'ont en aucun cas le pouvoir de représenter et d'engager celui-ci à l'égard de l'Acheteur ou d'autres tiers. À cette fin, toute communication relative à des vices et défauts des Produits sera nulle et sans effet si celle-ci est faite à des agents, clients ou intermédiaires du Vendeur, ou dans des formes et modalités différentes de celles susmentionnées.

#### 10. RÉSERVE DE PROPRIÉTÉ

10.1 Les Produits restent la propriété du Vendeur jusqu'à la date où l'Acheteur procède au paiement de l'intégralité du prix de ces Produits et de toutes les sommes dues au Vendeur.

10.2 Dans le cas où, dans le pays du siège de l'Acheteur, pour la validité de la réserve de propriété en faveur du Vendeur, il serait nécessaire de s'acquitter de formalités administratives ou juridiques, telles que l'inscription des Produits à des registres publics ou l'apposition sur ces derniers de scellés spécifiques, l'Acheteur s'engage dès à présent à collaborer avec le Vendeur et à prendre toutes les mesures nécessaires pour faire obtenir à ce dernier un droit valable, notamment à l'égard de tiers éventuels, dans le cadre de la réserve de propriété.

#### 11. FORCE MAJEURE

11.1 L'Acheteur et Fami pourront suspendre l'exécution de leurs obligations contractuelles quand cette exécution est rendue impossible ou déraisonnablement onéreuse par un empêchement imprévisible et indépendant de leur volonté, tel que des grèves, une épidémie et/ou une pandémie, des boycottages, des lock-out, des incendies, des guerres, des émeutes et des révolutions, des réquisitions, des embargos et des coupures d'énergie.

11.2 La Partie qui souhaiterait recourir à la présente clause devra communiquer immédiatement par courriel à l'adresse de messagerie certifiée de l'autre Partie la survenue et la cessation des circonstances de force majeure.

11.3 Si la suspension due à la force majeure dure plus de huit semaines, chaque Partie aura le droit d'annuler la Commande, après un préavis de 10 jours, à communiquer à l'autre Partie par écrit par lettre recommandée avec accusé de réception ou par courriel à son adresse de messagerie certifiée.

11.4 En tout état de cause, il reste entendu que le Vendeur aura le droit d'obtenir le paiement des Produits éventuellement déjà livrés, ainsi que le remboursement des frais déjà encourus.

#### 12. CHANGEMENT DE SITUATION PATRIMONIALE DE L'ACHETEUR

12.1 Fami aura le droit de suspendre l'exécution des obligations découlant de la fourniture des Produits dans le cas où la situation patrimoniale de l'Acheteur évoluerait au point de mettre sérieusement en danger la poursuite de la contre-prestation, sauf fourniture d'une garantie appropriée. Il reste entendu que le Vendeur aura le droit d'obtenir le paiement des Produits éventuellement déjà livrés, ainsi que le remboursement des frais déjà encourus.

#### 13. PROPRIÉTÉ INTELLECTUELLE

13.1 Les Droits de Propriété intellectuelle sont la propriété totale et exclusive du Vendeur et leur communication ou utilisation dans le cadre des présentes Conditions n'entraîne aucun droit ou revendication de la part de l'Acheteur à l'égard de ces Droits de Propriété intellectuelle. Ce dernier s'interdit d'agir de manière incompatible avec la titularité des Droits de Propriété intellectuelle.

13.2 L'Acheteur déclare : a) que le Vendeur est le titulaire exclusif des Marques ; b) qu'il s'abstiendra d'utiliser et d'enregistrer des marques similaires et/ou pouvant être confondues avec les Marques ;

c) qu'il utilisera les Marques exclusivement dans le respect des instructions du Vendeur et exclusivement pour les fins visées dans les présentes Conditions.

#### 14. TRIBUNAL COMPÉTENT ET DROIT APPLICABLE

14.1 En cas de litige résultant des présentes Conditions générales de vente et/ou d'un Contrat, tel qu'un litige relatif à leur existence, validité, interprétation, effet, exécution, le tribunal de Vicence (Italie) sera exclusivement compétent, et ce même si le Contrat présente des aspects internationaux.

14.2 En dérogation à ce qui précède, le Vendeur a toutefois la faculté de porter le litige devant le juge compétent du lieu du siège de l'Acheteur.

14.3 Les présentes Conditions générales de vente et/ou chaque Contrat sont intégralement régis par le droit italien et interprétés selon ce même droit, et ce même si le Contrat présente des aspects internationaux, à l'exclusion expresse de la Convention de Vienne de 1980.

#### 15. CONFIDENTIALITÉ

15.1 L'Acheteur déclare avoir reçu toutes les informations prévues par l'article 13 du règlement UE n° 2016/679 (RGPD) et autorise le traitement de ses données à caractère personnel pour les finalités visées dans les présentes Conditions générales de vente, et avoir été informé de la possibilité d'exercer les droits prévus par le décret législatif italien n° 196/2003 et du règlement UE n° 2016/679 (RGPD) dans le cadre des données communiquées. Le Vendeur déclare que le responsable du traitement des données collectées est Fami S.r.l., dont le siège social est situé à Rosà (VI), Via Stazione Rossano n. 13, numéro de TVA et code d'identification fiscale 03498610249.

#### 16. RESPECT DE LA LOI 231/2001

16.1 L'Acheteur prend acte que Fami S.r.l. a adopté et applique un Modèle d'organisation, de gestion et de contrôle en vertu du décret législatif italien 231/01, avec le Code d'éthique et le Système disciplinaire correspondants, dont les informations détaillées sont disponibles sur le site internet de la société [www.famispaspa.com](http://www.famispaspa.com). L'Acheteur adhère aux principes dudit Modèle d'organisation, de gestion et de contrôle ainsi qu'à ses annexes et s'engage à en respecter les contenus, les principes et les procédures et, de manière générale, à s'abstenir de tout comportement susceptible de constituer l'un des cas de délit indiqués dans le décret législatif italien 231/01 et ses modifications et ajouts ultérieurs, et spécifiés dans ledit Modèle d'organisation, de gestion et de contrôle. L'Acheteur s'engage également à respecter et à faire respecter à ses éventuels collaborateurs tous les principes contenus dans la documentation susmentionnée et dans les Protocoles comportementaux prévus par notre organisation en vertu du décret législatif italien 231/2001 et des annexes du présent contrat. La violation des règles édictées par lesdits documents constituera une grave inexécution contractuelle.

#### 17. DISPOSITIONS FINALES

17.1 Si l'une des Parties omet d'engager une action en justice ou d'exercer un droit découlant des présentes Conditions, ce comportement d'acquiescement ne pourra pas être interprété comme un renoncement définitif à tenter ladite action en justice ou à exercer ce droit.

17.2 La vente des Produits de la part de Fami à l'Acheteur ne s'accompagne pas d'un droit d'exclusivité territoriale en faveur de ce dernier et ne permet pas à l'Acheteur de revendiquer la qualité de distributeur ou de concessionnaire de Fami.

17.3 La nullité de l'intégralité ou d'une partie des dispositions des présentes Conditions ne pourra être considérée comme affectant la validité des autres dispositions.

## BREVETS

Certains composants sont protégés par un modèle communautaire et/ou un brevet d'invention industrielle.



# TABLE D'EMBALLAGE



[WWW.FAMISPA.COM](http://WWW.FAMISPA.COM)

**FAMI SRL**  
VIA STAZIONE ROSSANO 13  
36027 ROSÀ (VI) ITALIA

TEL. +39 0424 58 54 55

E-MAIL: [INFO@FAMISPA.IT](mailto:INFO@FAMISPA.IT)

**FAMI AG**  
TANNENWIESENSTRASSE 5A  
8570 WEINFELDEN, SWITZERLAND

PHONE: +41 (0)71 699 19 14

E-MAIL: [INFO@FAMI-AG.CH](mailto:INFO@FAMI-AG.CH)

CACHET DU REVENDEUR