

IDEAONE 2026

fami



.07.1



**Back from Tomorrow
Designed for Today**

MYTHOS

INNOVATION
SINCE 1929.



Good for you, better for the future.

DIE NACHHALTIGE ENTSCHEIDUNG

Für uns bei Fami bedeutet **Unternehmer zu sein** nicht nur, zu produzieren und zu verkaufen.

Es bedeutet, eine **umfassendere** und **tiefgehendere Auffassung** zu haben, die unsere Verantwortung gegenüber dem **Planeten** und den **künftigen Generationen** in den Mittelpunkt stellt.

Diese Philosophie ist in einem perfekten Kreislauf, bestehend aus drei Prinzipien, enthalten, von denen jedes das nächste unterstützt und vom vorherigen profitiert.

01.

CO₂ REDUCTION

Nachhaltigkeit und **Ökoeffizienz** bilden die Grundlage **unseres Engagements** für eine **grünere Zukunft**



Good for you,
better for
the future.

02.

DURABILITY

Produktion **100%**
Made in Italy und
hochwertige Materialien
gewährleisten robuste
und widerstandsfähige,
langlebige Einrichtungen

03.

REUSE

Forschung und Design
machen unsere Lösungen
anpassungsfähig an
neue Verwendungen und
Kontexte, **erhöhen** deren
Lebensdauer und **reduzieren**
die **Verschwendung**

CO₂ REDUCTION

Nachhaltig von der Produktion bis zur Auslieferung

Die Anstrengungen zur **Verringerung** der CO₂-Emissionen führten zu einer Revolution in unseren **Produktions-** und **Versandphasen**.

- ✓ Verwendung von erneuerbaren und selbst erzeugten Energien in der Produktion
- ✓ Wiederverwendung und Recycling der Abfälle
- ✓ Anwendung von nachwachsenden Rohstoffen
- ✓ Demontierte Produkte zur Reduzierung des Transportvolumens
- ✓ Wiederverwertbare und kunststoffarme Verpackungen



DURABILITY

Langlebigkeit für Ihren Erwerb

Jedes unserer Produkte ist das Ergebnis eines gewissenhaften Prozesses von **Forschung**, **Entwicklung**, Produktion und Tests, um **langlebige** und **zuverlässige** Lösungen anzubieten.

- ✓ Studie von Materialien
- ✓ Entwicklung multifunktionaler Lösungen
- ✓ Ständige Kontrolle der Qualität
- ✓ Physisch-mechanische Tests



03 REUSE

Neues Leben, neue Herausforderungen

Unsere Produkte sind nie reiner Selbstzweck: sie sind Teil eines **innovativen Ökosystems**, bei dem jede Komponente leicht wiederverwendet und integriert werden kann, um in anderen Lösungen ein **neues Leben** zu finden.

- ✓ **Zusammenhängendes Einrichtungssystem**
- ✓ **Anpassungsvermögen und Vielseitigkeit für neue Einsätze**
- ✓ **Komponenten, die unter verschiedenen Lösungen austauschbar sind**
- ✓ **Hochwertige Ersatzteile**

Good for you,
better for
the future.

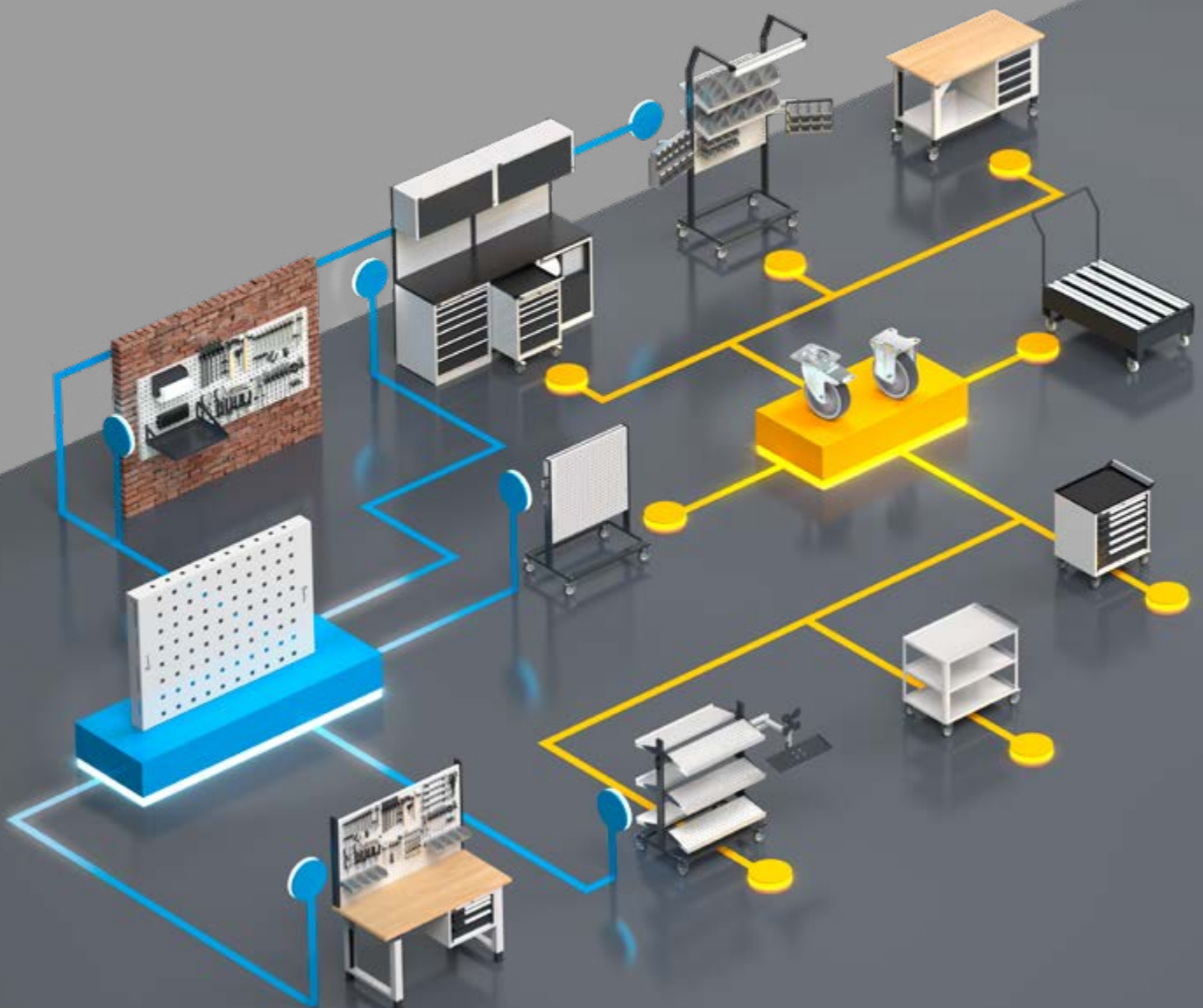



BERATUNG

Es gibt ein bestimmtes Projekt, das Sie umsetzen möchten, einen neuen Bereich, den Sie einrichten möchten? Die Verkaufsberater von Fami stehen Ihnen zur Seite, um alle Ihre Bedürfnisse zu analysieren und die idealen Möbel für Ihr Unternehmen zu finden.



GARANTIE

Die 10-Jahres-Garantie auf die Produkte von Fami ist ein Beweis für die Verwendung von qualitativ hochwertigen Materialien, die Sorgfalt und das Engagement bei der Herstellung, um unsere Möbel zuverlässig und dauerhaft zu machen.



BESTELLUNGEN

Die Bestellung der Produkte Fami Ideaone war noch nie so einfach! Wählen Sie die verschiedenen Einrichtungsgegenstände aus und wenden Sie sich an Ihren örtlichen Vertreter oder Händler, um Ihre Bestellung abzuschließen.



FARBPALETTE

Die Möbel von Fami Ideaone werden mit Standardfarben hergestellt, sowohl einfarbig als auch zweifarbig, die je nach gewähltem Produkt variieren. Zusätzliche Farbtöne sind auf Anfrage erhältlich, um jeden Arbeitsbereich individuell zu gestalten oder die Einrichtung an Unternehmensfarben anzupassen.



GÜLTIGKEIT

Der Katalog von Fami Ideaone ist vom 01/06/2026 bis zum 30/09/2026 gültig. Die Preise sind während dieses Zeitraums gültig, abgesehen von möglichen Änderungen, Druckfehlern und/oder Druckauslassungen.



FILIALEN UND HÄNDLER

Fami steht Ihnen immer zur Seite! Im Laufe der Jahre haben wir vier europäische Niederlassungen sowie ein umfassendes Netz von Händlern und Vertriebspartnern in Italien und im Ausland aufgebaut, um Ihnen mit Rat und Tat zur Seite zu stehen, wo immer Sie sich befinden.



KUNDENDIENST

Für alle Fragen, Informationen oder Probleme steht Ihnen unser Kundendienst jederzeit zur Verfügung. Beschädigte oder defekte Produkte werden immer gegen Original-Ersatzteile von Fami ausgetauscht.



VERSAND

Die Industriemöbel von Fami Ideaone sind innerhalb von 20 Arbeitstagen lieferbar. Ab einem Bestellwert von 500,00 € ist der Versand kostenlos (Inseln ausgeschlossen), bei kleineren Beträgen betragen die Kosten für die Bestellabwicklung 50,00 €.



AUFFANGWANNEN + REGALBÖDEN UND AUFFANGWANNEN PERFORM AUS STAHL

Geeignet für brennbare Flüssigkeiten der Kategorien GHS 1 - 3 und wassergefährdende Flüssigkeiten der Kategorien GHS 1 - 4. Ätzende Stoffe sind nicht zulässig.

AUFFANGWANNEN AUS PE

Geeignet für wassergefährdende Flüssigkeiten der Kategorien GHS 1 - 4. Brennbare Stoffe sind nicht zulässig.

Ab einem Bestellwert von 500,00 € ist der Versand kostenlos (Inseln ausgeschlossen). Bei kleineren Beträgen betragen die Kosten für die Bestellabwicklung 50,00 €.

new

PICKING BOX MYTHOS siehe Seite 44



RK BOX AIR siehe Seite 22

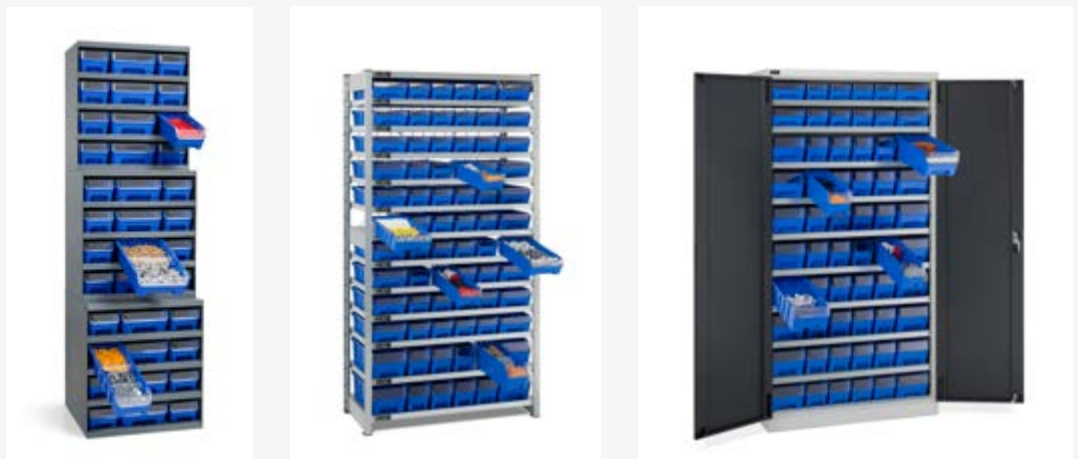

new

ST siehe Seite 122



STEEL siehe Seite 92



PERFOM siehe Seite 485



MASTER

siehe Seiten 369, 377, 400, 412, 417, 421



UMWELT siehe Seite 492



WORK LOOK siehe Seite 281



siehe Seite 281



siehe Seite 328

VERPACKUNGSTISCH siehe Seite 260



siehe Seite 327



siehe Seite 327



siehe Seite 327

IRON TEAM siehe Seite 326



Inhalt

LAGERUNG

AIR

12

PRO+

- **PICKING BOX AIR** **12**
 - Kästen 16
 - Schränke FAK 18
 - Komponenten 20
- **RK BOX AIR** **22**
 - Kästen 26
 - Zubehöre 29
 - Monoblock-Regale 30
 - Komponenten 32
 - Regale mit Böden 36
 - Schränke mit Flügeltüren 40



CLASSIC

44

PRO

- **PICKING BOX MYTHOS** **44**
 - Kästen 48
 - Zubehöre 50
- **RK BOX** **52**
 - Kästen
 - T= 300 mm 54
 - T= 400 mm 54
 - T= 500 mm 55
 - Zubehöre 56
 - Monoblock-Regale
 - T= 300 mm 58
 - T= 400 mm 58
 - T= 500 mm 59
 - Komponenten 60
- **EURO BOX** **62**
 - Deckel 64
 - Kästen
 - 300x200 mm 64
 - 400x300 mm 65
 - 600x400 mm 67
 - 800x600 mm 70
 - Einsatzkästen
 - 400x300 mm 70
 - 600x400 mm 71
 - Zubehöre 72



- **EURO BOX ESD** **74**
 - Kästen
 - 400x300 mm 74
 - 600x400 mm 74
 - Zubehöre 75
- **VISUAL BOX** **76**
 - Schubladenschränke 78
 - Komponenten 79
 - Regale
 - H= 500 mm 80
 - H= 1000 mm 81
 - H= 1500 mm 82
 - H= 2000 mm 83
 - Regale mit Sockel
 - H= 1500 mm 84
 - H= 2000 mm 85
- **MAT** **86**
 - Matten 87
 - Komponenten 87
- **GROSSBEHÄLTER** **88**
 - Behälter ADR
 - 1040x640 mm 90
 - 1200x800 mm 91

STEEL

92

PRO+

- **STEEL** **92**
 - gelochte Kästen 93
 - Kästen 94
 - Sichtlagerbehälter 96
 - Behälter mit aufklappbarem Boden 100
 - Sichtlager-Container 101

REGALE

102

PRO



- **ST** **102**
 - Regale mit Böden 106
 - Komponenten 107
 - Regale für Kleinteile 110
 - Regale für Reifen 112
 - Großfach-Regale 113
 - Regale mit geneigten Böden 114
 - Kanban-Regale 115
 - Regale mit Kästen 118

START



- **DOMINO** **130**
 - Regale 131
 - Komponenten 133

WERKBÄNKE

134

START



- **WORK** **134**
 - 1500x750 mm mit Rollen 138
 - 2000x750 mm mit Rollen 139
 - 1500x750 mm 140
 - 2000x750 mm 146
 - Komponenten 152
 - Einteilungssysteme 158

PRO



- **BR** **160**
 - 1500x750 mm 166
 - 2000x750 mm 170
 - Komponenten 174
 - Einteilungssysteme 182

PRO+



- **MASTER** **186**
 - 1500x750 mm 192
 - 2000x750 mm 206
 - 2500x750 mm 220
 - 3000x750 mm 232
 - Komponenten 247



- **DYNAMIC** **258**
 - vorkonfiguriert 262
 - Komponenten 264

WERKZEUGTRÄGER-SYSTEME

268

PRO



- **WORK LOOK** **268**
 - vorkonfiguriert 269
 - Komponenten 272
 - vorkonfiguriert mit Hängeschränken 273
 - Komponenten 274
 - vorkonfiguriert mit Rollläden 275
 - Komponenten 276
 - Wandlochplatten 282



- **COMPONENTS** **284**
 - klappbarer Tisch 284
 - Schraubstöcke 285
 - Stühle 288



- **ERGO WORK ARBEITSPLÄTZE MES** **290**
 - Arm mit Klemme 291
 - vertikaler Träger 291
 - Komponenten 294
 - Wagen mit Schwenkarm 296
 - Schwenkarm mit Tastaturhalter 296
 - Komponenten 297



- **ERGO WORK SCHWENKARME** **298**
 - Schwenkarme für Träger 300
 - Schwenkarme für Arbeitsplatte 303
 - Komponenten 306



- **TOOL ORGANIZER** **312**
 - Unipok 314
 - Pikpad 316
 - Komponenten 318
 - The Block 319



- **IRON TEAM** **320**
 - Iron Team 320
 - Iron Team Electric 328
 - Iron Team Light 330



SCHUBLADENSCHRÄNKE

332

START



- **FLEXA** **332**
 - 36x27 EH 717x600 mm 334
 - Einteilungssysteme 335
 - 54x27 EH 1023x600 mm 336
 - Einteilungssysteme 337

PRO



- **MASTER DE** **338**
 - 36x36 EH 714x726 mm 342
 - Einteilungssysteme 343
 - 54x36 EH 1020x726 mm 344
 - Einteilungssysteme 345
 - Zubehöre 346

PRO+



- **MASTER** **348**
 - 18x27 EH 408x573 mm 354
 - Einteilungssysteme 356
 - 27x27 EH 561x573 mm 358
 - Einteilungssysteme 362
 - 36x27 EH 714x573 mm 364
 - Einteilungssysteme 372
 - 54x27 EH 1020x573 mm 374
 - Einteilungssysteme 378
 - 27x36 EH 561x726 mm 380
 - Einteilungssysteme 388
 - 36x36 EH 714x726 mm 390
 - Einteilungssysteme 402
 - 45x36 EH 867x726 mm 404
 - Einteilungssysteme 406
 - 54x36 EH 1020x726 mm 408
 - Einteilungssysteme 414
 - 64x36 EH 1190x726 mm 416
 - Einteilungssysteme 418
 - 78x36 EH 1428x726 mm 420
 - Einteilungssysteme 422
 - Zubehöre 424

COMPUTERSCHRÄNKE

428

PRO+



- **MASTER CS** **430**
 - vorkonfiguriert 430
 - Komponenten 431

PRO



- **STANDARD CS** **432**
 - vorkonfiguriert 432
 - Komponenten 433

SCHRÄNKE MIT TÜREN

434

PRO



- **PERFOM FLÜGELTÜREN** **434**
 - 64x27 EH 1193x555x1000 mm 435
 - 64x27 EH 1193x555x2000 mm 436
 - 24x27 EH 512x555x1000 mm 437
 - 54x27 EH 1023x555x1000 mm 438
 - 54x27 EH 1023x555x2000 mm 440
 - Komponenten 448
 - Einteilungssysteme 460



- **PERFOM SCHIEBETÜREN** **462**
 - 54x27 EH 1020x600x2000 mm 464
 - 54x27 EH 1020x600x915 mm 465
 - 78x27 EH 1428x600x2000 mm 466
 - 78x27 EH 1428x600x915 mm 467
 - 54+54x27 EH 2040x600x2000 mm 468
 - 54+54x27 EH 2040x600x915 mm 470
 - Komponenten 471
 - Einteilungssysteme 479



- **PERFOM GARDEROBENSCHRÄNKE** **480**
 - vorkonfiguriert 481
 - Bänke 485



NC

488

PRO

- **NC** **488**
vorkonfiguriert 489
Komponenten 490

UMWELT

492

PRO



- **KIPPBEHÄLTER** **493**
- **BIG-BAG-GESTELL** **495**
- **BEHÄLTER ADR** **495**
- **AUFFANGWANNEN** **496**
- **UMWELTSCHRÄNKE** **503**

WAGEN

506

PRO



- **CLEVER** **506**
Clever Small vorkonfiguriert 507
Clever Large vorkonfiguriert 508
Komponenten 514
- **COMBI** **517**
- **PRO+**
- **BIN CART** **518**
vorkonfiguriert 519
Komponenten 532

EINRICHTUNGEN GARAGE

538

PRO



- **BEST SELLER** **546**
- **MODULE** **558**
B= 714 mm 558
B= 1020 mm 559
B= 1428 mm 560
B= 1734 mm 561
B= 2040 mm 562
corner 564
Flexa 564
- **PERFORM FLÜGELTÜREN** **565**
B= 512 mm 565
B= 1023 mm 565
- **PERFORM SCHIEBETÜREN** **566**
B= 1020 mm 566
B= 1427 mm 566
B= 2040 mm 567
Zubehöre 567
Einteilungssysteme 568

- **ALLGEMEINE BEDINGUNGEN FÜR DIE VERTRAGLICHE GARANTIE** 574
- **ALLGEMEINE GESCHÄFTSBEDINGUNGEN** 575

PLATZSPARENDE SICHTLAGERKÄSTEN

PICKING BOX AIR



Air ist die Produktreihe von Kästen aus Kunststoff von Fami. Diese funktionalen und gestalterischen Kästen sind so konzipiert, dass sie den Platz und die Organisation am Arbeitsplatz, im Lager und beim Transport optimieren.

Die Kästen **Picking Box Air** sind eine **platzsparende** Lösung für die Aufbewahrung von Komponenten und C-Parts. Sie zeichnen sich durch eine besondere **Struktur** aus, die entwickelt wurde, um sie sowohl **gestapelt** als auch **ineinander eingesetzt** lagern zu können und um mit den Sichtlagerkästen anderer Marken **kompatibel** zu sein. Jedes Element des Kastens besitzt eine präzise Funktion: die seitlichen **Rippen** und der verstärkte **Boden festigen** die Struktur und **verteilen** die Last gleichmäßig; die **patentierten Einsätze** garantieren eine **stabile und sichere Stapelung**; die große **Öffnung an der Vorderseite** optimiert die **Sichtbarkeit** des Inhalts und die **Ergonomie** bei der Entnahme des Materials; der **hintere Haken** ermöglicht die Positionierung von Picking Box Air auf den Profilen der Wagen Bin Cart und Stangen Iron Team.

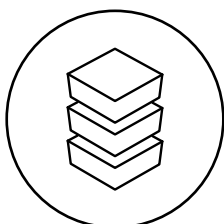

**STAPELBAR UND
KOMPATIBEL**

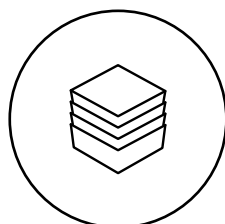

**INEINANDER
NESTBAR**

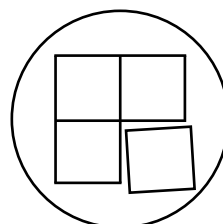

INTEGRIERBAR



**UMWELT-
VERTRÄGLICH**



PICKING BOX AIR

Die Behälter zeichnen sich durch Folgendes aus:

1. Griff
2. Einsätze zur Stapelung
3. Strukturelle Verstärkungen
4. Konische Form, um das Einsetzen der Behälter ineinander zu begünstigen
5. Hinterer Haken zur Befestigung an Stangen (Gr. 1, 2, 3A2, 3)
Hinterer Griff für Transport (Gr. 4, 4A5)

Verfügbar in 5 Farben:



PATENTIERTES STAPELUNGSSYSTEM

Die patentierten Einsätze gewährleisten eine feste und sichere Stapelung der verschiedenen Picking Box Air und verteilen das Gewicht gleichmäßig.



STAPELBAR UND INEINANDER NESTBAR

Die Kästen Picking Box Air können mit einer einfachen Handbewegung von der Stapelung zum Einsetzen des einen in den anderen übergehen.



6 ABMESSUNGEN

Picking Box Air ist in 6 Größen mit verschiedenen Lagervolumen verfügbar.



VERSTÄRKTER BODEN

Der Boden besitzt besondere Rippen für eine erhöhte Robustheit und die Verteilung der Gewichte.

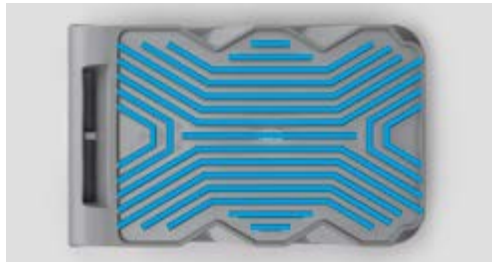

ÖFFNUNG AN DER VORDERSEITE

Die Öffnung an der Vorderseite ist groß und ergonomisch, um die Sichtbarkeit zu erhöhen und die Entnahme des Inhalts im Falle der Stapelung zu erleichtern.



ETIKETTEN

Die Klebeetiketten können an der Vorderseite positioniert werden, um die Klassifizierung des Inhalts zu erleichtern.



KOMPATIBILITÄT

Die Beschaffenheit der oberen Ränder wurde entwickelt, um die Stapelung von Behältern anderer Marken zu garantieren.



HINTERER HAKEN

Die Kästen mit Größe 1, 2, 3A2 und 3 haben einen hinteren Haken zur höheren Kastenstabilität, besonders auf Bin Cart Profilen und Iron Team Stangen installiert wird. Die Picking Box Air mit Größe 4 und 4A5 sind mit einem Griff zur Erleichterung der Handhabung ausgestattet.



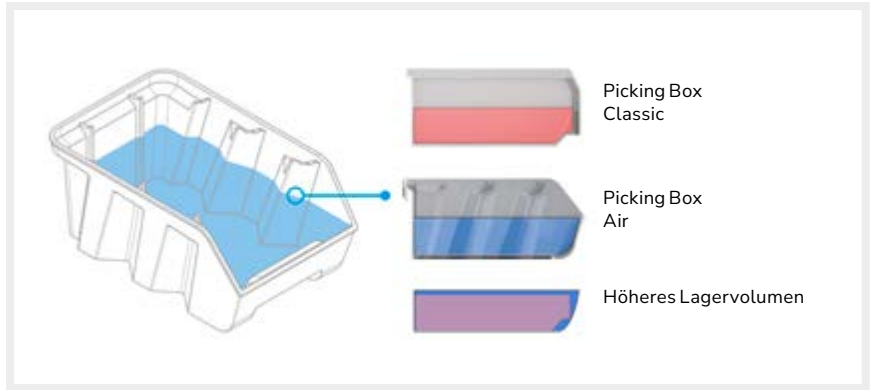
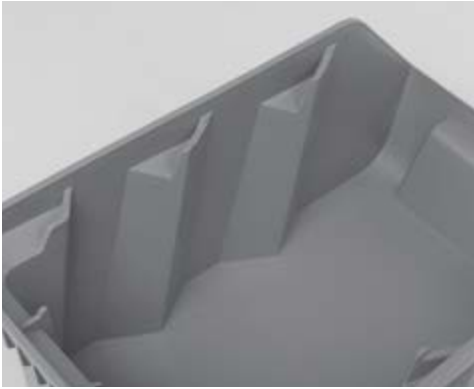

MEHR PLATZ UND ERGONOMIE

Die Kästen Picking Box Air stellen die Weiterentwicklung der traditionellen, im Handel erhältlichen Sichtlagerkästen dar.

Im Verhältnis zu den Picking Box Classic, zeichnet sich Air durch eine größere vordere Öffnung aus, die die Entnahme des gelagerten Materials ergonomischer macht und die Sichtbarkeit verbessert.

Die besondere Beschaffenheit der Seitenwände der Picking Box Air behindert nicht die Sicht und verringert nicht den Innenraum des Kastens. Das Lagervolumen der Produktreihe Air ist in der Tat höher als dasjenige der Classic: die strukturelle Gesamtabmessung der Wände ist so verteilt, dass neue Bereiche geschaffen werden, die den von den Rippen eingenommenen Platz weitgehend kompensieren.



Vergleich interner Lagerraum:

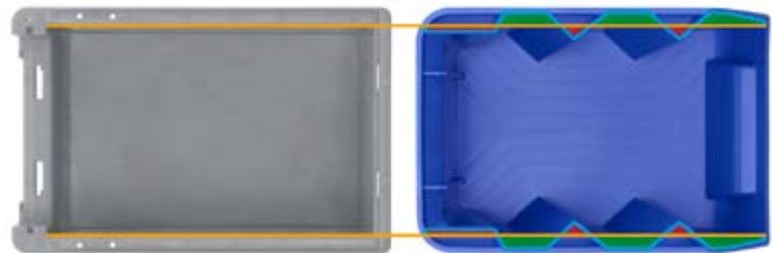

OPTIMIERTER UND EFFIZIENTER TRANSPORT



Die Produktreihe Picking Box Air ermöglicht eine Platzeinsparung um 50% des Lager- und Transportraums. Die Steckmontage und die Kompatibilität der Kästen mit den Europallet machen die verschiedenen internen und logistischen Vorgänge in der Tat effizienter und immer mehr optimiert und führen zu einer Reduzierung des Unternehmensverbrauchs und der Umweltbelastung. Insbesondere ergab eine Analyse, dass der Einsatz der Picking Box Air zu einer Reduzierung des Verbrauchs aus Lagerhaltungskosten (-57 %) und internem Handling (-27 %) sowie zu geringeren CO₂-Emissionen der Logistikkette (-10 Tonnen) führt*.

*Bei der Analyse wurde der Einsatz von Picking Box Air für ein Jahr im Geschäftsbetrieb von Fami simuliert. Der Vergleich wurde durchgeführt, indem der Gesamtumfang der Geschäftstätigkeit und der damit verbundene Verbrauch im Jahr 2023 der traditionellen Picking-Box mit demselben Umfang der Geschäftstätigkeit verglichen wurde, der auf der Grundlage des für die Lagerung und das Handling der Picking-Box Air erforderlichen Verbrauchs neu berechnet wurde.

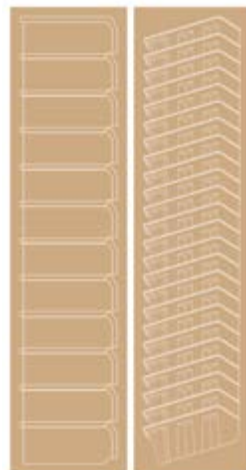



1



KASTEN MIT VERSTÄRKTEM BODEN - AUSSENMASS (mm): B=108 T=173 H=76

ART.	Verkaufseinheit	Gr.	Nutzmaß			L	Farbe	€
			B mm	T mm	H mm			
FPB0001R051LQ	48	1	65	128	71	1	■	2,00
FPB0001R05132	48	1	65	128	71	1	■	2,00
FPB0001R0511Z	48	1	65	128	71	1	■	2,00
FPB0001R0512Y	48	1	65	128	71	1	■	2,00
FPB0001R0514Q	48	1	65	128	71	1	■	2,00



2



KASTEN MIT VERSTÄRKTEM BODEN - AUSSENMASS (mm): B=160 T=234 H=127

ART.	Verkaufseinheit	Gr.	Nutzmaß			L	Farbe	€
			B mm	T mm	H mm			
FPB0002R051LQ	36	2	95	170	121	3,8	■	3,50
FPB0002R05132	36	2	95	170	121	3,8	■	3,50
FPB0002R0511Z	36	2	95	170	121	3,8	■	3,50
FPB0002R0512Y	36	2	95	170	121	3,8	■	3,50
FPB0002R0514Q	36	2	95	170	121	3,8	■	3,50



3A2



KASTEN MIT VERSTÄRKTEM BODEN - AUSSENMASS (mm): B=224 T=354 H=147

ART.	Verkaufseinheit	Gr.	Nutzmaß			L	Farbe	€
			B mm	T mm	H mm			
FPB03A2R051LQ	16	3A2	157	278	140	9,4	■	9,00
FPB03A2R05132	16	3A2	157	278	140	9,4	■	9,00
FPB03A2R0511Z	16	3A2	157	278	140	9,4	■	9,00
FPB03A2R0512Y	16	3A2	157	278	140	9,4	■	9,00
FPB03A2R0514Q	16	3A2	157	278	140	9,4	■	9,00



3



KASTEN MIT VERSTÄRKTEM BODEN - AUSSENMASS (mm): B=224 T=354 H=203

ART.	Verkaufseinheit	Gr.	Nutzmaß			L	Farbe	€
			B mm	T mm	H mm			
FPB0003R051LQ	12	3	154	263	195	12,5	■	9,50
FPB0003R05132	12	3	154	263	195	12,5	■	9,50
FPB0003R0511Z	12	3	154	263	195	12,5	■	9,50
FPB0003R0512Y	12	3	154	263	195	12,5	■	9,50
FPB0003R0514Q	12	3	154	263	195	12,5	■	9,50



4

KASTEN MIT VERSTÄRKTEM BODEN - AUSSENMASS (mm): B=336 T=508 H=203

ART.	Verkaufseinheit	Gr.	Nutzmaß			L	Farbe	€
			B mm	T mm	H mm			
FPB0004R051LQ	12	4	228	402	196	28	Grey	19,00
FPB0004R05132	12	4	228	402	196	28	Blue	19,00
FPB0004R0511Z	12	4	228	402	196	28	Yellow	19,00
FPB0004R0512Y	12	4	228	402	196	28	Red	19,00
FPB0004R0514Q	12	4	228	402	196	28	Green	19,00



4A5

KASTEN MIT VERSTÄRKTEM BODEN - AUSSENMASS (mm): B=336 T=508 H=304

ART.	Verkaufseinheit	Gr.	Nutzmaß			L	Farbe	€
			B mm	T mm	H mm			
FPB04A5R051LQ	9	4A5	238	381	298	42	Grey	23,00
FPB04A5R05132	9	4A5	238	381	298	42	Blue	23,00
FPB04A5R0511Z	9	4A5	238	381	298	42	Yellow	23,00
FPB04A5R0512Y	9	4A5	238	381	298	42	Red	23,00
FPB04A5R0514Q	9	4A5	238	381	298	42	Green	23,00



SCHRÄNKE MIT FLÜGELTÜREN



SCHRANK MIT FLÜGELTÜREN MIT 24 KÄSTEN PICKING BOX AIR

ART.	B mm	T mm	H mm	KG	Farbe Behälter	RAL	€
PERFOMAK03	700	267	1001	450	■	7035+7016	623,00
PERFOMAK04	700	267	1001	450	■	7035	623,00
PERFOMAK05	700	267	1001	450	■	5012	623,00

Bestehend aus:

Anz.	Beschreibung
1	Schrank mit Flügeltüren
1	Kit 5 verstellbare Böden
8	Kit 3 Sichtlagerboxen Picking Box Air Gr. 2



SCHRANK MIT FLÜGELTÜREN MIT 48 KÄSTEN PICKING BOX AIR

ART.	B mm	T mm	H mm	KG	Farbe Behälter	RAL	€
PERFOMAK08	700	267	1651	500	■	7035+7016	774,50
PERFOMAK09	700	267	1651	500	■	7035	774,50
PERFOMAK10	700	267	1651	500	■	5012	774,50

Bestehend aus:

Anz.	Beschreibung
1	Schrank mit Flügeltüren
2	Kit 5 verstellbare Böden
36	Kasten aus Polypropylen Picking Box Air Gr. 2
3	Kit 4 Sichtlagerboxen Picking Box Air Gr. 1
2	Sicherung für Behälter Gr. 1



SCHRANK MIT FLÜGELTÜREN MIT 72 KÄSTEN PICKING BOX AIR

ART.	B mm	T mm	H mm	KG	Farbe Behälter	RAL	€
PERFOMAK13	700	267	1996	500	■	7035+7016	953,00
PERFOMAK14	700	267	1996	500	■	7035	953,00
PERFOMAK15	700	267	1996	500	■	5012	953,00

Bestehend aus:

Anz.	Beschreibung
1	Schrank mit Flügeltüren
1	Kit 5 verstellbare Böden
3	Kit 3 verstellbare Böden
36	Kasten aus Polypropylen Picking Box Air Gr. 2
9	Kit 4 Sichtlagerboxen Picking Box Air Gr. 1
6	Sicherung für Behälter Gr. 1

SCHRÄNKE OHNE FLÜGELTÜREN



SCHRANK MIT 24 KÄSTEN PICKING BOX AIR

ART.	B mm	T mm	H mm	KG	Farbe Behälter	RAL	€
PERFOMAK01	700	267	1001	450		7035	457,50
PERFOMAK02	700	267	1001	450		5012	457,50

Bestehend aus:

Anz.	Beschreibung
1	Schrank ohne Flügeltüren
1	Kit 5 verstellbare Böden
8	Kit 3 Sichtlagerboxen Picking Box Air Gr. 2



SCHRANK MIT 48 KÄSTEN PICKING BOX AIR

ART.	B mm	T mm	H mm	KG	Farbe Behälter	RAL	€
PERFOMAK06	700	267	1651	500		7035	597,00
PERFOMAK07	700	267	1651	500		5012	597,00

Bestehend aus:

Anz.	Beschreibung
1	Schrank ohne Flügeltüren
2	Kit 5 verstellbare Böden
36	Kasten aus Polypropylen Picking Box Air Gr. 2
3	Kit 4 Sichtlagerboxen Picking Box Air Gr. 1
2	Sicherung für Behälter Gr. 1



SCHRANK MIT 72 KÄSTEN PICKING BOX AIR

ART.	B mm	T mm	H mm	KG	Farbe Behälter	RAL	€
PERFOMAK11	700	267	1996	500		7035	746,00
PERFOMAK12	700	267	1996	500		5012	746,00

Bestehend aus:

Anz.	Beschreibung
1	Schrank ohne Flügeltüren
1	Kit 5 verstellbare Böden
3	Kit 3 verstellbare Böden
36	Kasten aus Polypropylen Picking Box Air Gr. 2
9	Kit 4 Sichtlagerboxen Picking Box Air Gr. 1
6	Sicherung für Behälter Gr. 1



TRAGKRAFT



RAL 7035 + RAL 7016



RAL 5012



RAL 7035

KOMPONENTEN



SCHRANK MIT FLÜGELTÜREN

ART.	B mm	T mm	H mm	KG	RAL	€
FAK1040C000PD	700	267	1001	450	7035+7016	437,00
FAK1040C00008	700	267	1001	450	7035	437,00
FAK1040C00004	700	267	1001	450	5012	437,00



SCHRANK MIT FLÜGELTÜREN

ART.	B mm	T mm	H mm	KG	RAL	€
FAK1066C000PD	700	267	1651	500	7035+7016	476,00
FAK1066C00008	700	267	1651	500	7035	476,00
FAK1066C00004	700	267	1651	500	5012	476,00



SCHRANK MIT FLÜGELTÜREN

ART.	B mm	T mm	H mm	KG	RAL	€
FAK1080C000PD	700	267	1996	500	7035+7016	533,50
FAK1080C00008	700	267	1996	500	7035	533,50
FAK1080C00004	700	267	1996	500	5012	533,50



KOMPONENTEN

SCHRANKOHNE FLÜGELTÜREN

ART.	B mm	T mm	H mm	Nutzbare H mm		RAL	€
FAK2040X00008	700	267	1001	934	450	7035	271,50
FAK2040X00004	700	267	1001	934	450	5012	271,50



SCHRANKOHNE FLÜGELTÜREN

ART.	B mm	T mm	H mm	Nutzbare H mm		RAL	€
FAK2066X00008	700	267	1651	1584	500	7035	298,50
FAK2066X00004	700	267	1651	1584	500	5012	298,50

SCHRANKOHNE FLÜGELTÜREN

ART.	B mm	T mm	H mm	Nutzbare H mm		RAL	€
FAK2080X00008	700	267	1996	1929	500	7035	326,50
FAK2080X00004	700	267	1996	1929	500	5012	326,50

KIT VERSTELLBARE BÖDEN

ART.	B mm	T mm	H mm	Anz. Böden		Endbearbeitung	€
FAK9020S299	675	235	17	3	50	Verzinkt	42,00
FAK9020S199	675	235	17	5	50	Verzinkt	70,00

SICHERUNG FÜR BEHÄLTER GR. 1

ART.	B mm	T mm	H mm	Endbearbeitung	€
FAK90400099	671	31	11	Verzinkt	2,00



TRAGKRAFT



RAL 7035 + RAL 7016



RAL 5012



RAL 7035



VERZINKT

PLATZSPARENDE REGALKÄSTEN

RK BOX AIR



AIR

Air ist die Produktreihe von Kästen aus Kunststoff von Fami. Diese funktionalen und gestalterischen Kästen sind so konzipiert, dass sie den Platz und die Organisation am Arbeitsplatz, im Lager und beim Transport optimieren.

Die Kästen für Regale RK Box Air sind innovative Lösungen für die **Aufbewahrung** und die **Lagerung** einer breiten Palette von Komponenten. Das besondere Design wurde entwickelt, um in vollkommener Sicherheit die verschiedenen Kästen **stapeln** zu können und sie **in einen anderen** einsetzen zu können und so eine bedeutende **Platzeinsparung** zu erhalten. Die große Öffnung an der Vorderseite erleichtert die Entnahme des Materials, während der **verstärkte Boden** die Verformung des Behälters vermeidet und die Lagerung von schwerem Material erlaubt.

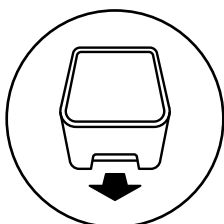

HERAUSZIEHBAR

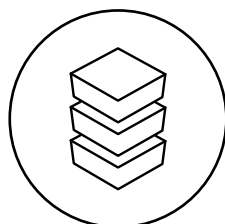

STAPELBAR

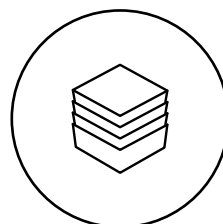

INEINANDER
NESTBAR

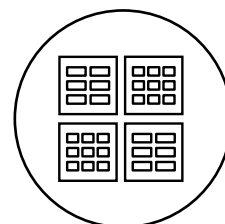

MODULAR

RK BOX AIR

Die Behälter für Regale zeichnen sich durch Folgendes aus:

1. Verstärkte Ränder
2. Griff
3. Einsätze zur Stapelung
4. Konische Form, um das Einsetzen der Behälter ineinander zu begünstigen
5. Strukturelle Verstärkung für die Installation der Querteiler
6. Haken für Deckel
7. Einrichtung für Front



PATENTIERTES STAPELUNGSSYSTEM

Die patentierten Einsätze gewährleisten eine feste und sichere Stapelung der verschiedenen RK Box Air und verteilen das Gewicht gleichmäßig.



STAPELBAR UND INEINANDER NESTBAR

Die Kästen RK Box Air können mit einer einfachen Handbewegung von der Stapelung zum Einsetzen des einen in den anderen übergehen.

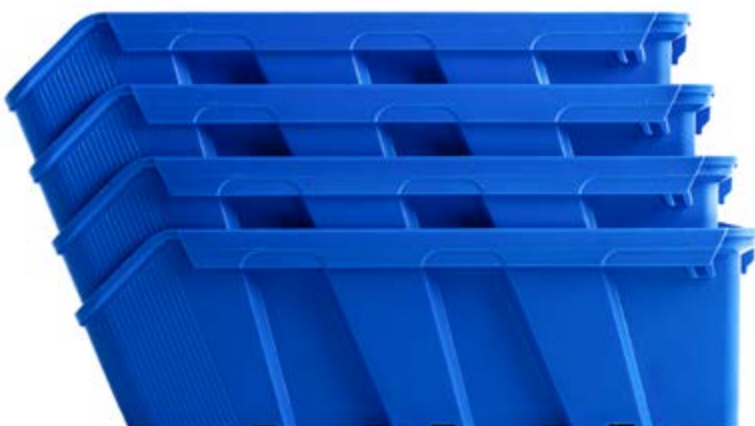

VERSTÄRKTE RÄNDER UND BÖDEN

Verstärkte Ränder und Böden vermeiden die Verformung und festigen die Struktur der RK Box Air zur Aufbewahrung von schweren Lasten.

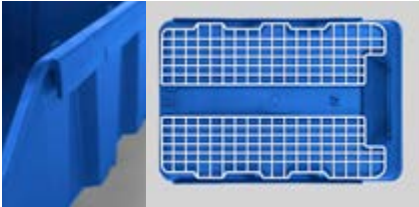

12 ABMESSUNGEN

Die Behälter sind in drei Tiefen verfügbar, von denen jede mit zwei verschiedenen Höhen und Breiten angeboten wird.



ETIKETTEN

Die Klebeetiketten können an der Vorderseite positioniert werden, um die Klassifizierung des Inhalts zu erleichtern.



ZUBEHÖRE

RK Box Air kann mit einer breiten Palette von Zubehör wie Fronten, Deckel und Querteilern vervollständigt werden.

MAXIMALE SICHTBARKEIT

Die Zubehöre für die Unterteilung und den Schutz des Inhalts sind aus transparentem Styropor erstellt, um die maximale Sichtbarkeit und die umgehende Identifizierung der gelagerten Materialien zu gewährleisten.

FRONT

Die transparente Front schließt die Öffnung an der Vorderseite der RK Box Air, ohne die Sicht des Inhalts zu verhindern. Das besondere Design passt sich perfekt an die Form des Kastens an und wird mit einem Klick eingesetzt. Sie kann in Kombination mit dem Deckel verwendet werden, um den Kasten vollkommen zu schließen.



TRENNWAND

Der Querteiler unterteilt den Innenraum der RK Box Air in mehrere Fächer für die Lagerung von Komponenten verschiedener Art. Er ist transparent, um die Sicht des gesamten Materials zu ermöglichen, und lässt sich perfekt in die seitlichen Verstärkungen einfügen, ohne Platz zu beanspruchen.



DECKEL

Der Deckel für RK Box Air ist an der Oberseite des Kastens eingerastet und weist eine partielle oder vollkommene Öffnung auf. Die Transparenz ermöglicht es, den Inhalt immer zu sehen und er kann in Kombination mit der Front zum kompletten Schutz des Inhalts der RK Box Air verwendet werden.





Die modulare Struktur ermöglicht das Stapeln von Regalen mit der gleichen Tiefe oder mit abnehmender Tiefe.

Jedes Regal weist in der Tat Zungen im oberen Teil auf, um die verschiedenen Module auf stabile und sichere Art zu stapeln.

MONTIERT GELIEFERTES MONOBLOCK-REGAL

T= 300 mm



KASTEN MIT VERSTÄRKTEM BODEN - AUSSENMASS (mm): B=141 T=305 H=91

ART.	Verkaufseinheit	Gr.	Nutzmaß			L	Farbe	€
			B mm	T mm	H mm			
FRK3014R05132	20	3014	102	248	79	2,4		6,50



KASTEN MIT VERSTÄRKTEM BODEN - AUSSENMASS (mm): B=214 T=305 H=91

ART.	Verkaufseinheit	Gr.	Nutzmaß			L	Farbe	€
			B mm	T mm	H mm			
FRK3021R05132	20	3021	176	245	79	4		8,00



KASTEN MIT VERSTÄRKTEM BODEN - AUSSENMASS (mm): B=141 T=305 H=142

ART.	Verkaufseinheit	Gr.	Nutzmaß			L	Farbe	€
			B mm	T mm	H mm			
FRK3114R05132	16	3114	100	234	130	3,8		7,00



KASTEN MIT VERSTÄRKTEM BODEN - AUSSENMASS (mm): B=214 T=305 H=142

ART.	Verkaufseinheit	Gr.	Nutzmaß			L	Farbe	€
			B mm	T mm	H mm			
FRK3121R05132	16	3121	174	234	130	6,5		9,50



T= 400 mm

KASTEN MIT VERSTÄRKTEM BODEN - AUSSENMASS (mm): B=141 T=400 H=91

ART.	Verkaufseinheit	Gr.	Nutzmaß			L	Farbe	€
			B mm	T mm	H mm			
FRK4014R05132	20	4014	102	348	79	3,4		8,50



KASTEN MIT VERSTÄRKTEM BODEN - AUSSENMASS (mm): B=214 T=400 H=91

ART.	Verkaufseinheit	Gr.	Nutzmaß			L	Farbe	€
			B mm	T mm	H mm			
FRK4021R05132	20	4021	176	345	79	5,8		9,50



KASTEN MIT VERSTÄRKTEM BODEN - AUSSENMASS (mm): B=141 T=400 H=142

ART.	Verkaufseinheit	Gr.	Nutzmaß			L	Farbe	€
			B mm	T mm	H mm			
FRK4114R05132	16	4114	100	334	130	5,2		9,50



KASTEN MIT VERSTÄRKTEM BODEN - AUSSENMASS (mm): B=214 T=400 H=142

ART.	Verkaufseinheit	Gr.	Nutzmaß			L	Farbe	€
			B mm	T mm	H mm			
FRK4121R05132	16	4121	174	334	130	9,1		11,00



T= 500 mm



KASTEN MIT VERSTÄRKTEM BODEN - AUSSENMASS (mm): B=141 T=495 H=91

ART.	Verkaufseinheit	Gr.	Nutzmaß			L	Farbe	€
			B mm	T mm	H mm			
FRK5014R05132	20	5014	102	448	79	4,3		9,50



KASTEN MIT VERSTÄRKTEM BODEN - AUSSENMASS (mm): B=214 T=495 H=91

ART.	Verkaufseinheit	Gr.	Nutzmaß			L	Farbe	€
			B mm	T mm	H mm			
FRK5021R05132	20	5021	176	445	79	7,4		11,00



KASTEN MIT VERSTÄRKTEM BODEN - AUSSENMASS (mm): B=141 T=495 H=142

ART.	Verkaufseinheit	Gr.	Nutzmaß			L	Farbe	€
			B mm	T mm	H mm			
FRK5114R05132	16	5114	100	434	130	6,8		10,00



KASTEN MIT VERSTÄRKTEM BODEN - AUSSENMASS (mm): B=214 T=495 H=142

ART.	Verkaufseinheit	Gr.	Nutzmaß			L	Farbe	€
			B mm	T mm	H mm			
FRK5121R05132	16	5121	174	434	130	12		12,50

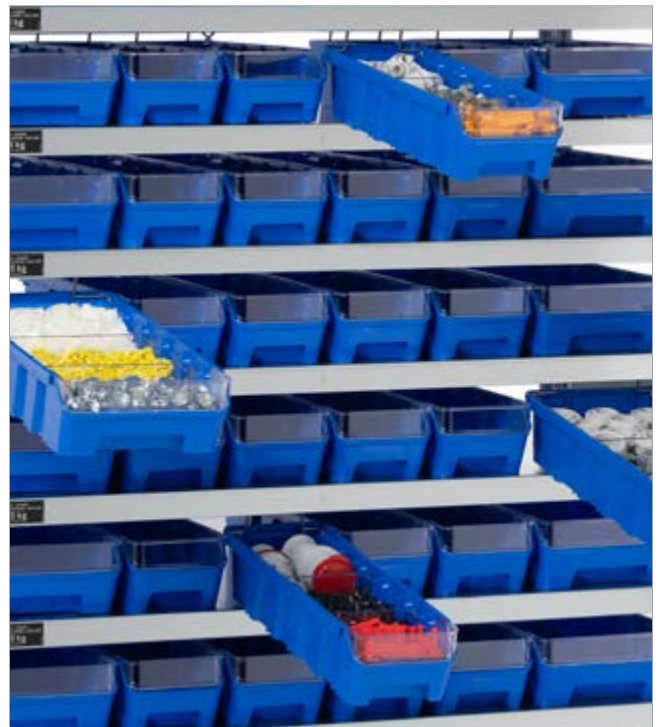
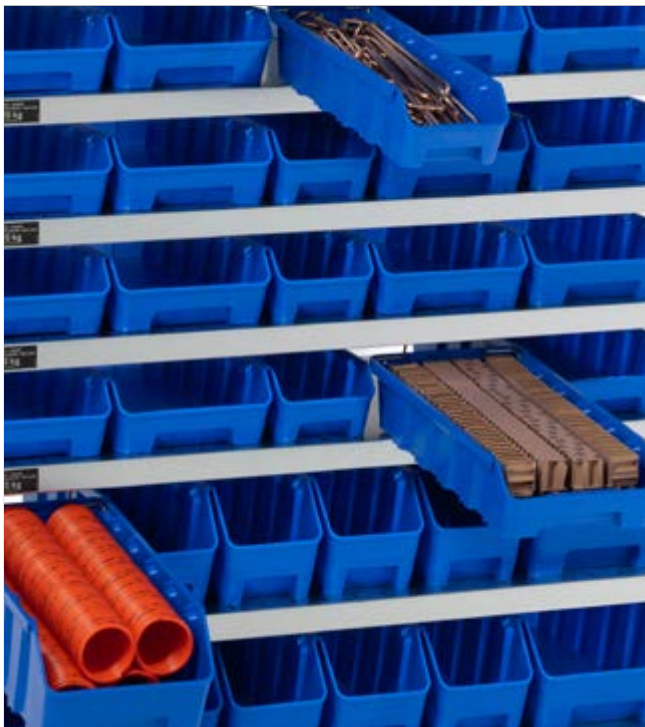

ZUBEHÖRE

QUERTEILER FÜR KASTEN RK BOX AIR



ART.	Verkaufs- einheit	geeignet für	€
FRKD014T00096	20	FRK3014R051-FRK4014R051-FRK5014R051	3,00
FRKD021T00096	20	FRK3021R051-FRK4021R051-FRK5021R051	4,50
FRKD114T00096	16	FRK3114R051-FRK4114R051-FRK5114R051	3,50
FRKD121T00096	16	FRK3121R051-FRK4121R051-FRK5121R051	5,00

Der Querteiler rastet perfekt in die Verstärkungen des Kastens ein, um mehrere Lagerbereiche zu schaffen, ohne Platz einzunehmen.



FRONT FÜR KASTEN RK BOX AIR



ART.	Verkaufs- einheit	geeignet für	€
FRKF014000096	20	FRK3014R051-FRK4014R051-FRK5014R051	3,50
FRKF021000096	20	FRK3021R051-FRK4021R051-FRK5021R051	4,00
FRKF114000096	16	FRK3114R051-FRK4114R051-FRK5114R051	4,50
FRKF121000096	16	FRK3121R051-FRK4121R051-FRK5121R051	5,00

Die Front ist so geformt, dass sie sich an die Form des Teils an der Vorderseite des Kastens anpasst.



DECKEL FÜR KASTEN RK BOX AIR



ART.	Verkaufs- einheit	geeignet für	€
FRK3C14000096	20	FRK3014R051-FRK3114R051	8,50
FRK3C21000096	20	FRK3021R051-FRK3121R051	11,50

Der Deckel wird an den oberen Rändern des Kastens eingerastet und besitzt eine partielle oder vollkommene Öffnung.



HINTERER SICHERUNGSBÜGEL FÜR KASTEN RK BOX AIR



ART.	Verkaufseinheit	für Kasten B mm	Endbearbeitung	€
FRKS014000099	20	141	Verzinkt	2,00
FRKS021000099	20	214	Verzinkt	2,00

Der Sicherungsbügel wird im hinteren Teil des Behälters unter Verwendung der zwei Löcher am Rand angebracht.



VOLUMEN



VERZINKT

T= 300 mm



REGALE MIT 12 KÄSTEN RK BOX AIR

ART.	B mm	T mm	H mm	Behälter			RAL	€
						Farbe		
RKBOX3070	500	300	545	4 - 7	2,4 - 4		7000	281,00

Bestehend aus:

Anz.	Beschreibung
1	Regal mit 3 Böden
2	Kit 4 Kästen RK Box Air 3014
1	Kit 4 Kästen RK Box Air 3021
2	Kit 4 hintere Sicherungsbügel für Kästen RK Box Air
1	Kit 4 hintere Sicherungsbügel für Kästen RK Box Air

MONTIERT GELIEFERTES MONOBLOCK-REGAL MIT BEHÄLTERN

T= 400 mm



REGALE MIT 12 KÄSTEN RK BOX AIR

ART.	B mm	T mm	H mm	Behälter			RAL	€
						Farbe		
RKBOX4070	500	400	545	6 - 10	3,4 - 5,8		7000	315,50

Bestehend aus:

Anz.	Beschreibung
1	Regal mit 3 Böden
2	Kit 4 Kästen RK Box Air 4014
1	Kit 4 Kästen RK Box Air 4021
2	Kit 4 hintere Sicherungsbügel für Kästen RK Box Air
1	Kit 4 hintere Sicherungsbügel für Kästen RK Box Air

MONTIERT GELIEFERTES MONOBLOCK-REGAL MIT BEHÄLTERN

T= 500 mm



REGALE MIT 12 KÄSTEN RK BOX AIR

ART.	B mm	T mm	H mm	Behälter			RAL	€
						Farbe		
RKBOX5070	500	500	545	7 - 13	4,3 - 7,4		7000	332,00

Bestehend aus:

Anz.	Beschreibung
1	Regal mit 3 Böden
2	Kit 4 Kästen RK Box Air 5014
1	Kit 4 Kästen RK Box Air 5021
2	Kit 4 hintere Sicherungsbügel für Kästen RK Box Air
1	Kit 4 hintere Sicherungsbügel für Kästen RK Box Air

MONTIERT GELIEFERTES MONOBLOCK-REGAL MIT BEHÄLTERN



Die Regale für RK Box Air weisen serienmäßig eine Kippsicherung auf. Es können Trennwände und Fronten für eine bessere Verwaltung und höheren Schutz des gelagerten Materials hinzugefügt werden.



siehe Seite 29

T= 300 mm



REGAL MIT 12 KÄSTEN RK BOX AIR MIT TRENNWÄNDEN UND FRONTEN

ART.	B mm	T mm	H mm	Behälter			RAL	€
				KG	L	Farbe		
RKBOX3071	500	300	545	4 - 7	2,4 - 4		7000	357,50

Bestehend aus:

Anz.	Beschreibung
1	Regal mit 3 Böden
2	Kit 4 Kästen RK Box Air 3014
1	Kit 4 Kästen RK Box Air 3021
2	Kit 4 hintere Sicherungsbügel für Kästen RK Box Air
1	Kit 4 hintere Sicherungsbügel für Kästen RK Box Air
2	Kit 4 Fronten für Kästen RK Box Air
1	Kit 4 Fronten für Kästen RK Box Air
2	Kit 4 Querteiler für Kästen RK Box Air
1	Kit 4 Querteiler für Kästen RK Box Air

MONTIERT GELIEFERTES MONOBLOCK-REGAL MIT BEHÄLTERN

T= 400 mm



REGAL MIT 12 KÄSTEN RK BOX AIR MIT TRENNWÄNDEN UND FRONTEN

ART.	B mm	T mm	H mm	Behälter			RAL	€
				KG	L	Farbe		
RKBOX4071	500	400	545	6 - 10	3,4 - 5,8		7000	392,00

Bestehend aus:

Anz.	Beschreibung
1	Regal mit 3 Böden
2	Kit 4 Kästen RK Box Air 4014
1	Kit 4 Kästen RK Box Air 4021
2	Kit 4 hintere Sicherungsbügel für Kästen RK Box Air
1	Kit 4 hintere Sicherungsbügel für Kästen RK Box Air
2	Kit 4 Fronten für Kästen RK Box Air
1	Kit 4 Fronten für Kästen RK Box Air
2	Kit 4 Querteiler für Kästen RK Box Air
1	Kit 4 Querteiler für Kästen RK Box Air

MONTIERT GELIEFERTES MONOBLOCK-REGAL MIT BEHÄLTERN

T= 500 mm



REGAL MIT 12 KÄSTEN RK BOX AIR MIT TRENNWÄNDEN UND FRONTEN

ART.	B mm	T mm	H mm	Behälter			RAL	€
				KG	L	Farbe		
RKBOX5071	500	500	545	7 - 13	4,3 - 7,4		7000	408,50

Bestehend aus:

Anz.	Beschreibung
1	Regal mit 3 Böden
2	Kit 4 Kästen RK Box Air 5014
1	Kit 4 Kästen RK Box Air 5021
2	Kit 4 hintere Sicherungsbügel für Kästen RK Box Air
1	Kit 4 hintere Sicherungsbügel für Kästen RK Box Air
2	Kit 4 Fronten für Kästen RK Box Air
1	Kit 4 Fronten für Kästen RK Box Air
2	Kit 4 Querteiler für Kästen RK Box Air
1	Kit 4 Querteiler für Kästen RK Box Air

MONTIERT GELIEFERTES MONOBLOCK-REGAL MIT BEHÄLTERN



TRAGKRAFT



VOLUMEN



RAL 7000

KOMPONENTEN FÜR REGALE FÜR RK BOX AIR



LEERES REGAL

ART.	B mm	T mm	H mm	Anz. Böden	RAL	€
FRKBX30S30001	500	300	545	3	7000	167,50
FRKBX40S30001	500	400	545	3	7000	190,50
FRKBX50S30001	500	500	545	3	7000	193,00



KIT 4 KÄSTEN RK BOX AIR 3014

ART.	B mm	T mm	H mm	Farbe	€
FRKBX30KB0A32	141	300	91		26,50



KIT 4 KÄSTEN RK BOX AIR 3021

ART.	B mm	T mm	H mm	Farbe	€
FRKBX30KB0B32	214	300	91		33,50



KIT 4 KÄSTEN RK BOX AIR 4014

ART.	B mm	T mm	H mm	Farbe	€
FRKBX40KB0A32	141	400	91		30,50



KIT 4 KÄSTEN RK BOX AIR 4021

ART.	B mm	T mm	H mm	Farbe	€
FRKBX40KB0B32	214	400	91		37,00



KIT 4 KÄSTEN RK BOX AIR 5014

ART.	B mm	T mm	H mm	Farbe	€
FRKBX50KB0A32	141	500	91		36,00



KIT 4 KÄSTEN RK BOX AIR 5021

ART.	B mm	T mm	H mm	Farbe	€
FRKBX50KB0B32	214	500	91		40,00

SOCKEL FÜR REGAL



ART.	B mm	T mm	H mm	geeignet für Regal T mm	RAL	€
FRKBX30Z00101	488	278	110	300	7000	64,50
FRKBX40Z00101	488	378	110	400	7000	66,00
FRKBX50Z00101	488	478	110	500	7000	65,00



KOMPONENTEN FÜR REGALE FÜR RK BOX AIR



KIT 4 HINTERE SICHERUNGSBÜGEL FÜR KÄSTEN RK BOX AIR

ART.	für Kasten B mm	Endbearbeitung	€
FRKBX00KS0A99	141	Verzinkt	9,00



KIT 4 HINTERE SICHERUNGSBÜGEL FÜR KÄSTEN RK BOX AIR

ART.	für Kasten B mm	Endbearbeitung	€
FRKBX00KS0B99	214	Verzinkt	9,00



KIT 4 QUERTEILER FÜR KÄSTEN RK BOX AIR

ART.	geeignet für	€
FRKBX00KD0A96	FRK3014R051 FRK4014R051 FRK5014R051	11,00



KIT 4 QUERTEILER FÜR KÄSTEN RK BOX AIR

ART.	geeignet für	€
FRKBX00KD0B96	FRK3021R051 FRK4021R051 FRK5021R051	14,00



KIT 4 FRONTEN FÜR KÄSTEN RK BOX AIR

ART.	geeignet für	€
FRKBX00KF0A96	FRK3014R051 FRK4014R051 FRK5014R051	13,00



KIT 4 FRONTEN FÜR KÄSTEN RK BOX AIR

ART.	geeignet für	€
FRKBX00KF0B96	FRK3021R051 FRK4021R051 FRK5021R051	14,50

Schema der Anordnung der Kästen **RK Box Air** auf Regal **ST** und Schrank mit Flügeltüren **Perform**

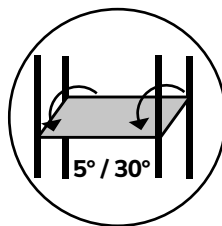
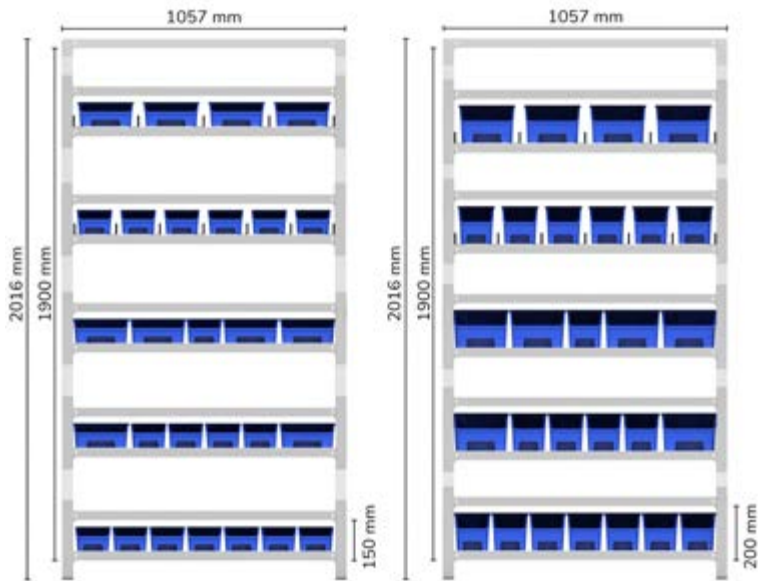

REGALE MIT 7 GENEIGTEN BÖDEN

ART.	B mm	T mm	H mm	Anz. Kit 4 Trennwände	Endbearbeitung	€
ST1036	1057	521	2016	10	Verzinkt	1125,50
ST1037	1057	621	2016	10	Verzinkt	1282,50
ST1038	1057	821	2016	10	Verzinkt	1387,00

Bestehend aus Halterand und Bügelpaar für geneigte Böden 5°/30°

! Böden mit Tiefe 500 mm Tragfähigkeit 120 kg. Böden mit Tiefe 600 und 800 mm Tragfähigkeit 300 kg.





REGALE MIT BÖDEN FÜR RK BOX AIR



REGAL MIT 11 BÖDEN UND 68 KÄSTEN RK BOX AIR

ART.	B mm	T mm	H mm	Endbearbeitung	€
ST1069	1057	521	2011	Verzinkt	1376,50

Bestehend aus:

Anz.	Beschreibung
2	Kit 2 Träger
4	Kit 2 Füße aus Polypropylen
2	Kit 3 Traversen
2	Versteifungskreuz
2	Set mit 5 geschlitzten Böden
1	Geschlitzter Boden
2	Kit 4 Kästen RK Box Air 5014
1	Kit 4 Kästen RK Box Air 5021
48	Kasten aus Polypropylen RK Box Air 5114
2	Kit 4 Kästen RK Box Air 5114
60	Hinterer Sicherungsbügel für Kasten RK Box Air
1	Kit 4 hintere Sicherungsbügel für Kästen RK Box Air
1	Kit 4 hintere Sicherungsbügel für Kästen RK Box Air



REGAL MIT 11 BÖDEN UND 60 KÄSTEN RK BOX AIR

ART.	B mm	T mm	H mm	Endbearbeitung	€
ST1070	1057	521	2011	Verzinkt	1313,50

Bestehend aus:

Anz.	Beschreibung
2	Kit 2 Träger
4	Kit 2 Füße aus Polypropylen
2	Kit 3 Traversen
2	Versteifungskreuz
2	Set mit 5 geschlitzten Böden
1	Geschlitzter Boden
2	Kit 4 Kästen RK Box Air 5014
1	Kit 4 Kästen RK Box Air 5021
32	Kasten aus Polypropylen RK Box Air 5114
16	Kasten aus Polypropylen RK Box Air 5121
40	Hinterer Sicherungsbügel für Kasten RK Box Air
20	Hinterer Sicherungsbügel für Kasten RK Box Air



REGAL MIT 11 BÖDEN UND 52 KÄSTEN RK BOX AIR

ART.	B mm	T mm	H mm	Endbearbeitung	€
ST1071	1057	521	2011	Verzinkt	1278,50

Bestehend aus:

Anz.	Beschreibung
2	Kit 2 Träger
4	Kit 2 Füße aus Polypropylen
2	Kit 3 Traversen
2	Versteifungskreuz
2	Set mit 5 geschlitzten Böden
1	Geschlitzter Boden
2	Kit 4 Kästen RK Box Air 5014
1	Kit 4 Kästen RK Box Air 5021
2	Kit 4 Kästen RK Box Air 5114
32	Kasten aus Polypropylen RK Box Air 5121
20	Hinterer Sicherungsbügel für Kasten RK Box Air
40	Hinterer Sicherungsbügel für Kasten RK Box Air

REGALE MIT BÖDEN FÜR RK BOX AIR



REGAL MIT 11 BÖDEN UND 60 KÄSTEN RK BOX AIR MIT TRENnwÄNDEN UND FRONTEN

ART.	B mm	T mm	H mm	Endbearbeitung	€
ST1072	1057	521	2011	Verzinkt	2050,00

Bestehend aus:

Anz.	Beschreibung	Anz.	Beschreibung
2	Kit 2 Träger	40	Hinterer Sicherungsbügel für Kasten RK Box Air
4	Kit 2 Füße aus Polypropylen	20	Hinterer Sicherungsbügel für Kasten RK Box Air
2	Kit 3 Traversen	2	Kit 4 Fronten für Kästen RK Box Air
2	Versteifungskreuz	1	Kit 4 Fronten für Kästen RK Box Air
2	Set mit 5 geschlitzten Böden	32	Front für Kasten RK Box Air
1	Geschlitzter Boden	16	Front für Kasten RK Box Air
2	Kit 4 Kästen RK Box Air 5014	20	Querteiler für Kasten RK Box Air
1	Kit 4 Kästen RK Box Air 5021	2	Kit 4 Querteiler für Kästen RK Box Air
32	Kasten aus Polypropylen RK Box Air 5114	64	Querteiler für Kasten RK Box Air
16	Kasten aus Polypropylen RK Box Air 5121	32	Querteiler für Kasten RK Box Air



VERZINKT

REGALE MIT BÖDEN FÜR RK BOX AIR



REGAL MIT 13 BÖDEN UND 82 KÄSTEN RK BOX AIR

ART.	B mm	T mm	H mm	Endbearbeitung	€
ST1073	1057	521	2011	Verzinkt	1644,50

Bestehend aus:

Anz.	Beschreibung
2	Kit 2 Träger
4	Kit 2 Füße aus Polypropylen
2	Kit 3 Traversen
2	Versteifungskreuz
2	Set mit 5 geschlitzten Böden
3	Geschlitzter Boden
2	Kit 4 Kästen RK Box Air 5114
1	Kit 4 Kästen RK Box Air 5121
60	Kasten aus Polypropylen RK Box Air 5014
3	Kit 4 Kästen RK Box Air 5014
80	Hinterer Sicherungsbügel für Kasten RK Box Air
1	Kit 4 hintere Sicherungsbügel für Kästen RK Box Air



REGAL MIT 13 BÖDEN UND 72 KÄSTEN RK BOX AIR

ART.	B mm	T mm	H mm	Endbearbeitung	€
ST1074	1057	521	2011	Verzinkt	1544,50

Bestehend aus:

Anz.	Beschreibung
2	Kit 2 Träger
4	Kit 2 Füße aus Polypropylen
2	Kit 3 Traversen
2	Versteifungskreuz
2	Set mit 5 geschlitzten Böden
3	Geschlitzter Boden
2	Kit 4 Kästen RK Box Air 5114
1	Kit 4 Kästen RK Box Air 5121
40	Kasten aus Polypropylen RK Box Air 5014
20	Kasten aus Polypropylen RK Box Air 5021
40	Hinterer Sicherungsbügel für Kasten RK Box Air
2	Kit 4 hintere Sicherungsbügel für Kästen RK Box Air
20	Hinterer Sicherungsbügel für Kasten RK Box Air
1	Kit 4 hintere Sicherungsbügel für Kästen RK Box Air



REGAL MIT 13 BÖDEN UND 62 KÄSTEN RK BOX AIR

ART.	B mm	T mm	H mm	Endbearbeitung	€
ST1075	1057	521	2011	Verzinkt	1474,50

Bestehend aus:

Anz.	Beschreibung
2	Kit 2 Träger
4	Kit 2 Füße aus Polypropylen
2	Kit 3 Traversen
2	Versteifungskreuz
2	Set mit 5 geschlitzten Böden
3	Geschlitzter Boden
2	Kit 4 Kästen RK Box Air 5114
1	Kit 4 Kästen RK Box Air 5121
3	Kit 4 Kästen RK Box Air 5014
40	Kasten aus Polypropylen RK Box Air 5021
20	Hinterer Sicherungsbügel für Kasten RK Box Air
40	Hinterer Sicherungsbügel für Kasten RK Box Air
1	Kit 4 hintere Sicherungsbügel für Kästen RK Box Air

REGALE MIT BÖDEN FÜR RK BOX AIR



REGAL MIT 13 BÖDEN UND 72 KÄSTEN RK BOX AIR MIT TRENNWÄNDEN UND FRONTEN

ART.	B mm	T mm	H mm	Endbearbeitung	€
ST1076	1057	521	2011	Verzinkt	2325,00

Bestehend aus:

Anz.	Beschreibung	Anz.	Beschreibung
2	Kit 2 Träger	2	Kit 4 hintere Sicherungsbügel für Kästen RK Box Air
4	Kit 2 Füße aus Polypropylen	20	Hinterer Sicherungsbügel für Kästen RK Box Air
2	Kit 3 Traversen	1	Kit 4 hintere Sicherungsbügel für Kästen RK Box Air
2	Versteifungskreuz	2	Kit 4 Fronten für Kästen RK Box Air
2	Set mit 5 geschlitzten Böden	1	Kit 4 Fronten für Kästen RK Box Air
3	Geschlitzter Boden	40	Front für Kästen RK Box Air
2	Kit 4 Kästen RK Box Air 5114	20	Front für Kästen RK Box Air
1	Kit 4 Kästen RK Box Air 5121	16	Querteiler für Kästen RK Box Air
40	Kasten aus Polypropylen RK Box Air 5014	2	Kit 4 Querteiler für Kästen RK Box Air
20	Kasten aus Polypropylen RK Box Air 5021	80	Querteiler für Kästen RK Box Air
40	Hinterer Sicherungsbügel für Kästen RK Box Air	40	Querteiler für Kästen RK Box Air



VERZINKT

SCHRANK MIT FLÜGELTÜREN FÜR RK BOX AIR



SCHRANK MIT FLÜGELTÜREN MIT 68 KÄSTEN RK BOX AIR

ART.	B mm	T mm	H mm	KG	RAL	€
PERFOM14059	1023	555	2000	1200	7035+7016	1936,50
PERFOM14060	1023	555	2000	1200	7035	1936,50
PERFOM14061	1023	555	2000	1200	5012	1936,50

Bestehend aus:

Anz.	Beschreibung
1	Schrank mit Flügeltüren
2	Set mit 4 geschlitzten Böden
1	Geschlitzter Boden
2	Kit 4 Kästen RK Box Air 5014
1	Kit 4 Kästen RK Box Air 5021
48	Kasten aus Polypropylen RK Box Air 5114
2	Kit 4 Kästen RK Box Air 5114
60	Hinterer Sicherungsbügel für Kasten RK Box Air
1	Kit 4 hintere Sicherungsbügel für Kästen RK Box Air
1	Kit 4 hintere Sicherungsbügel für Kästen RK Box Air



SCHRANK MIT FLÜGELTÜREN MIT 60 KÄSTEN RK BOX AIR

ART.	B mm	T mm	H mm	KG	RAL	€
PERFOM14062	1023	555	2000	1200	7035+7016	1873,50
PERFOM14063	1023	555	2000	1200	7035	1873,50
PERFOM14064	1023	555	2000	1200	5012	1873,50

Bestehend aus:

Anz.	Beschreibung
1	Schrank mit Flügeltüren
2	Set mit 4 geschlitzten Böden
1	Geschlitzter Boden
2	Kit 4 Kästen RK Box Air 5014
1	Kit 4 Kästen RK Box Air 5021
32	Kasten aus Polypropylen RK Box Air 5114
16	Kasten aus Polypropylen RK Box Air 5121
40	Hinterer Sicherungsbügel für Kasten RK Box Air
20	Hinterer Sicherungsbügel für Kasten RK Box Air



SCHRANK MIT FLÜGELTÜREN MIT 52 KÄSTEN RK BOX AIR

ART.	B mm	T mm	H mm	KG	RAL	€
PERFOM14065	1023	555	2000	1200	7035+7016	1838,50
PERFOM14066	1023	555	2000	1200	7035	1838,50
PERFOM14067	1023	555	2000	1200	5012	1838,50

Bestehend aus:

Anz.	Beschreibung
1	Schrank mit Flügeltüren
2	Set mit 4 geschlitzten Böden
1	Geschlitzter Boden
2	Kit 4 Kästen RK Box Air 5014
1	Kit 4 Kästen RK Box Air 5021
2	Kit 4 Kästen RK Box Air 5114
32	Kasten aus Polypropylen RK Box Air 5121
20	Hinterer Sicherungsbügel für Kasten RK Box Air
40	Hinterer Sicherungsbügel für Kasten RK Box Air

SCHRANK MIT FLÜGELTÜREN FÜR RK BOX AIR



SCHRANK MIT FLÜGELTÜREN MIT 60 KÄSTEN RK BOX AIR MIT TRENNWÄNDEN UND FRONTEN

ART.	B mm	T mm	H mm		RAL	€
PERFOM14068	1023	555	2000	1200	7035+7016	2610,00
PERFOM14069	1023	555	2000	1200	7035	2610,00
PERFOM14070	1023	555	2000	1200	5012	2610,00

Bestehend aus:

Anz.	Beschreibung	Anz.	Beschreibung
1	Schrank mit Flügeltüren	2	Kit 4 Fronten für Kästen RK Box Air
2	Set mit 4 geschlitzten Böden	1	Kit 4 Fronten für Kästen RK Box Air
1	Geschlitzter Boden	32	Front für Kasten RK Box Air
2	Kit 4 Kästen RK Box Air 5014	16	Front für Kasten RK Box Air
1	Kit 4 Kästen RK Box Air 5021	20	Querteiler für Kasten RK Box Air
32	Kasten aus Polypropylen RK Box Air 5114	2	Kit 4 Querteiler für Kästen RK Box Air
16	Kasten aus Polypropylen RK Box Air 5121	64	Querteiler für Kasten RK Box Air
40	Hinterer Sicherungsbügel für Kasten RK Box Air	32	Querteiler für Kasten RK Box Air
20	Hinterer Sicherungsbügel für Kasten RK Box Air		



TRAGKRAFT



RAL 7035 + RAL 7016



RAL 7035



RAL 5012

SCHRANK MIT FLÜGELTÜREN FÜR RK BOX AIR

SCHRANK MIT FLÜGELTÜREN MIT 82 KÄSTEN RK BOX AIR



ART.	B mm	T mm	H mm	KG	RAL	€
PERFOM14071	1023	555	2000	1200	7035+7016	2187,50
PERFOM14072	1023	555	2000	1200	7035	2187,50
PERFOM14073	1023	555	2000	1200	5012	2187,50

Bestehend aus:

Anz.	Beschreibung
1	Schrank mit Flügeltüren
2	Set mit 4 geschlitzten Böden
1	Set mit 3 geschlitzten Böden
2	Kit 4 Kästen RK Box Air 5114
1	Kit 4 Kästen RK Box Air 5121
60	Kasten aus Polypropylen RK Box Air 5014
3	Kit 4 Kästen RK Box Air 5014
80	Hinterer Sicherungsbügel für Kasten RK Box Air
1	Kit 4 hintere Sicherungsbügel für Kästen RK Box Air

SCHRANK MIT FLÜGELTÜREN MIT 72 KÄSTEN RK BOX AIR



ART.	B mm	T mm	H mm	KG	RAL	€
PERFOM14074	1023	555	2000	1200	7035+7016	2087,50
PERFOM14075	1023	555	2000	1200	7035	2087,50
PERFOM14076	1023	555	2000	1200	5012	2087,50

Bestehend aus:

Anz.	Beschreibung
1	Schrank mit Flügeltüren
2	Set mit 4 geschlitzten Böden
1	Set mit 3 geschlitzten Böden
2	Kit 4 Kästen RK Box Air 5114
1	Kit 4 Kästen RK Box Air 5121
40	Kasten aus Polypropylen RK Box Air 5014
20	Kasten aus Polypropylen RK Box Air 5021
40	Hinterer Sicherungsbügel für Kasten RK Box Air
2	Kit 4 hintere Sicherungsbügel für Kästen RK Box Air
20	Hinterer Sicherungsbügel für Kasten RK Box Air
1	Kit 4 hintere Sicherungsbügel für Kästen RK Box Air

SCHRANK MIT FLÜGELTÜREN MIT 62 KÄSTEN RK BOX AIR



ART.	B mm	T mm	H mm	KG	RAL	€
PERFOM14077	1023	555	2000	1200	7035+7016	2017,50
PERFOM14078	1023	555	2000	1200	7035	2017,50
PERFOM14079	1023	555	2000	1200	5012	2017,50

Bestehend aus:

Anz.	Beschreibung
1	Schrank mit Flügeltüren
2	Set mit 4 geschlitzten Böden
1	Set mit 3 geschlitzten Böden
2	Kit 4 Kästen RK Box Air 5114
1	Kit 4 Kästen RK Box Air 5121
3	Kit 4 Kästen RK Box Air 5014
40	Kasten aus Polypropylen RK Box Air 5021
20	Hinterer Sicherungsbügel für Kasten RK Box Air
40	Hinterer Sicherungsbügel für Kasten RK Box Air
1	Kit 4 hintere Sicherungsbügel für Kästen RK Box Air

SCHRANK MIT FLÜGELTÜREN FÜR RK BOX AIR



SCHRANK MIT FLÜGELTÜREN MIT 72 KÄSTEN RK BOX AIR MIT TRENNWÄNDEN UND FRONTEN

ART.	B mm	T mm	H mm		RAL	€
PERFOM14080	1023	555	2000	1200	7035+7016	2868,00
PERFOM14081	1023	555	2000	1200	7035	2868,00
PERFOM14082	1023	555	2000	1200	5012	2868,00

Bestehend aus:

Anz.	Beschreibung
1	Schrank mit Flügeltüren
2	Set mit 4 geschlitzten Böden
1	Set mit 3 geschlitzten Böden
2	Kit 4 Kästen RK Box Air 5114
1	Kit 4 Kästen RK Box Air 5121
40	Kasten aus Polypropylen RK Box Air 5014
20	Kasten aus Polypropylen RK Box Air 5021
40	Hinterer Sicherungsbügel für Kasten RK Box Air
2	Kit 4 hintere Sicherungsbügel für Kästen RK Box Air
20	Hinterer Sicherungsbügel für Kasten RK Box Air

Anz.	Beschreibung
1	Kit 4 hintere Sicherungsbügel für Kästen RK Box Air
2	Kit 4 Fronten für Kästen RK Box Air
1	Kit 4 Fronten für Kästen RK Box Air
40	Front für Kasten RK Box Air
20	Front für Kasten RK Box Air
16	Querteiler für Kasten RK Box Air
2	Kit 4 Querteiler für Kästen RK Box Air
80	Querteiler für Kasten RK Box Air
40	Querteiler für Kasten RK Box Air



TRAGKRAFT



RAL 7035 + RAL 7016



RAL 7035



RAL 5012

SICHTLAGERKÄSTEN

PICKING BOX MYTHOS



Die **Sichtlagerbehälter Picking Box Mythos** sind professionelle Lösungen für die Verwaltung und Aufbewahrung kleiner Komponenten, Ersatzteile und Kleinteile. Sie zeichnen sich durch eine **Öffnung an der Vorderseite** aus, die die Sicht und die Entnahme des darin enthaltenen Materials erleichtert, und besitzen **verstärkte Ränder, Boden und Seitenwände mit Rippen**, um sie sicher zu stapeln. Picking Box Mythos kann mit einer breiten Palette von Zubehör, sowohl für die Unterteilung des internen Raums als auch für den Schutz und die Identifizierung des Inhalts, angereichert werden. Außer den herkömmlichen **Trennwänden** sind in der Tat **Fronten, Staubschutzdeckel** und **Etiketten** verfügbar.

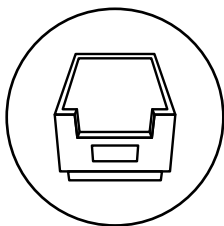

**VORDERE
SICHTLAGER-
ÖFFNUNG**

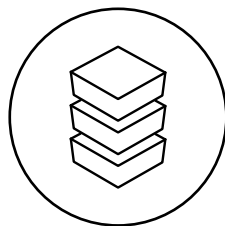

STAPELBAR

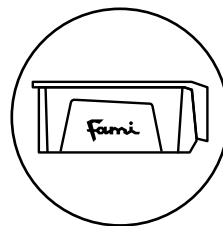

**PERSONALISIERTE
KENNZEICHNUNG**

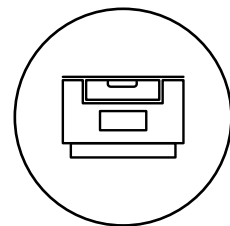

**BREITE PALETTE
AN ZUBEHÖREN**

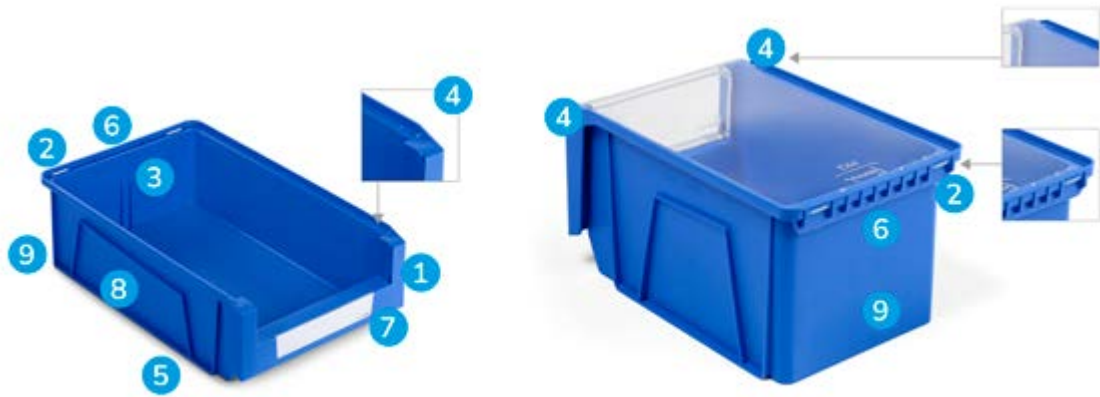

PICKING BOX MYTHOS

Die Behälter zeichnen sich durch Folgendes aus:

1. Doppelwandige abgeschrägte vordere Ecken
2. Bohrungen für die Befestigung des Deckels
3. Eingerichtet für geschlitzten Längsteiler (Größe 1, 2 ausgeschlossen)
4. Bohrungen für Clip zur Deckelschließung
5. Gerippter Boden
6. Hinterer Haken zur Befestigung an Stangen (Gr. 1, 2, 3A2, 3)
7. Etikettenhalter
8. Rippenstruktur mit Bereich für Kennzeichnung
9. Glatte Rückseite für das Anbringen von Etiketten

Verfügbar in 5 Farben:



ÜBERZEUGENDES DESIGN

Die robuste und intelligente Struktur wurde entwickelt, um **Funktionalität, Widerstandsfähigkeit** und großen **Lagerplatz** zu bieten. Der gerippte Boden und die strukturellen Verstärkungen gewährleisten eine hohe Tragfähigkeit, während der hintere Haken eine einfache und stabile Befestigung an Stangen für Lochwände oder Wagen ermöglicht. Die glatte Vorderseite mit integriertem Etikettenhalter ermöglicht hingegen eine schnelle und ordentliche Klassifizierung des gesamten Materials.



STAPELBAR UND MODULAR

Die besondere Beschaffenheit des oberen und unteren Teils des Sichtlagerkastens ermöglicht die **stabile und sichere Stapelung** der Picking Box auch mit verschiedenen Abmessungen und bei Vorhandensein von Deckeln. Im Falle der Stapelung ist der Zugang zum enthaltenen Material jedenfalls dank der Öffnung an der Vorderseite möglich.

Die Picking Box Mythos sind außerdem **kompatibel** mit den Sichtlagerkästen von **anderen Marken**.



RÄNDER UND BODEN GERIPPT

Die verstärkten Ränder und der gerippte Boden vermeiden die Verformung und verstärken die Struktur der Picking Box Mythos für die Aufnahme von schweren Lasten.

GRIFFE

Die Griffe an der Vorder- und Rückseite sind ergonomisch, um das Ergreifen und Verstellen der Picking Box im Inneren des Arbeitsbereichs zu erleichtern.



HINTERER HAKEN

Die Behälter Größe 1, 2, 3A2 und 3 sind mit einem hinteren Haken mit speziellen gerippten Verstärkungen ausgestattet, die die Tragfähigkeit und die Stabilität des Behälters erhöhen, wenn er auf Profilen der Wagen Bin Cart oder auf den Stangen Iron Team installiert ist.



UNTERTEILUNG UND SCHUTZ



FRONT

Die transparente Front garantiert die Sicht des Inhalts und, erleichtert dank des Kippmechanismus zur Öffnung um 180°, die Entnahmevorgänge.



DECKEL

Der Staubschutzdeckel schützt den Inhalt vor Staub und Schmutz. Die integrierten Scharniere erlauben dessen kontrollierte Öffnung und vermeiden dessen Herausgleiten oder Austritt aus der Aufnahme.



ETIKETTEN

Die Etiketten vereinfachen die Identifizierung des Materials und werden in die praktische Tasche an der Vorderseite eingesetzt.



TRAVERSE

Die Traverse besitzt eine doppelte Aufgabe: sie erhöht die Robustheit der Struktur und kann als zusätzlicher Griff für die Verstellung des Behälters eingesetzt werden.







GESCHLITZTER LÄNGSTEILER

Der geschlitzte Längsteiler verbessert die Organisation des Innenraums des Behälters. Die Installation erfolgt durch die Einführung in die speziellen Rillen an der Rückseite der Picking Box Mythos und schafft so zwei Bereiche für die Lagerung von Materialien, die sich durch Typologie und Abmessungen unterscheiden.



BEHÄLTER MIT GERIPPTEM BODEN - AUSSENMASS (mm): B=104 T=164 H=75





ART.	Verkaufseinheit	Gr.	Nutzmaß			L	Farbe	€
			B mm	T mm	H mm			
FPK0001R0513Z	48	1	85	123	67	0,9		1,50
FPK0001R051LQ	48	1	85	123	67	0,9		1,50
FPK0001R0511Z	48	1	85	123	67	0,9		1,50
FPK0001R0512Y	48	1	85	123	67	0,9		1,50
FPK0001R0514Q	48	1	85	123	67	0,9		1,50



1



BEHÄLTER MIT GERIPPTEM BODEN - AUSSENMASS (mm): B=151 T=234 H=125





ART.	Verkaufseinheit	Gr.	Nutzmaß			L	Farbe	€
			B mm	T mm	H mm			
FPK0002R0513Z	18	2	130	180	117	3,2		3,50
FPK0002R051LQ	18	2	130	180	117	3,2		3,50
FPK0002R0511Z	18	2	130	180	117	3,2		3,50
FPK0002R0512Y	18	2	130	180	117	3,2		3,50
FPK0002R0514Q	18	2	130	180	117	3,2		3,50



2



BEHÄLTER MIT GERIPPTEM BODEN - AUSSENMASS (mm): B=211 T=354 H=145





ART.	Verkaufseinheit	Gr.	Nutzmaß			L	Farbe	€
			B mm	T mm	H mm			
FPK03A2R0513Z	24	3A2	185	290	135	8,4		8,00
FPK03A2R051LQ	24	3A2	185	290	135	8,4		8,00
FPK03A2R0511Z	24	3A2	185	290	135	8,4		8,00
FPK03A2R0512Y	24	3A2	185	290	135	8,4		8,00
FPK03A2R0514Q	24	3A2	185	290	135	8,4		8,00



3A2



BEHÄLTER MIT GERIPPTEM BODEN - AUSSENMASS (mm): B=212 T=354 H=200

ART.	Verkaufseinheit	Gr.	Nutzmaß			L	Farbe	€
			B mm	T mm	H mm			
FPK0003R0513Z	18	3	184	279	190	11,6		9,50
FPK0003R051LQ	18	3	184	279	190	11,6		9,50
FPK0003R0511Z	18	3	184	279	190	11,6		9,50
FPK0003R0512Y	18	3	184	279	190	11,6		9,50
FPK0003R0514Q	18	3	184	279	190	11,6		9,50



3



BEHÄLTER MIT GERIPPTEM BODEN - AUSSENMASS (mm): B=314 T=500 H=145



ART.	Verkaufseinheit	Gr.	Nutzmaß			L	Farbe	€
			B mm	T mm	H mm			
FPK04A2R0513Z	9	4A2	282	420	132	18,3	Blue	17,00
FPK04A2R051LQ	9	4A2	282	420	132	18,3	Grey	17,00
FPK04A2R0511Z	9	4A2	282	420	132	18,3	Yellow	17,00
FPK04A2R0512Y	9	4A2	282	420	132	18,3	Red	17,00
FPK04A2R0514Q	9	4A2	282	420	132	18,3	Green	17,00

BEHÄLTER MIT GERIPPTEM BODEN - AUSSENMASS (mm): B=315 T=500 H=200



ART.	Verkaufseinheit	Gr.	Nutzmaß			L	Farbe	€
			B mm	T mm	H mm			
FPK0004R0513Z	8	4	283	412	188	25,3	Blue	18,50
FPK0004R051LQ	8	4	283	412	188	25,3	Grey	18,50
FPK0004R0511Z	8	4	283	412	188	25,3	Yellow	18,50
FPK0004R0512Y	8	4	283	412	188	25,3	Red	18,50
FPK0004R0514Q	8	4	283	412	188	25,3	Green	18,50

BEHÄLTER MIT GERIPPTEM BODEN - AUSSENMASS (mm): B=315 T=500 H=300



ART.	Verkaufseinheit	Gr.	Nutzmaß			L	Farbe	€
			B mm	T mm	H mm			
FPK04A5R0513Z	28	4A5	282	392	288	38	Blue	23,00
FPK04A5R051LQ	28	4A5	282	392	288	38	Grey	23,00
FPK04A5R0511Z	28	4A5	282	392	288	38	Yellow	23,00
FPK04A5R0512Y	28	4A5	282	392	288	38	Red	23,00
FPK04A5R0514Q	28	4A5	282	392	288	38	Green	23,00

BEHÄLTER MIT GERIPPTEM BODEN - AUSSENMASS (mm): B=474 T=724 H=300



ART.	Verkaufseinheit	Gr.	Nutzmaß			L	Farbe	€
			B mm	T mm	H mm			
FPK0005R0513Z	14	5	432	596	284	83,8	Blue	53,00
FPK0005R051LQ	14	5	432	596	284	83,8	Grey	53,00
FPK0005R0511Z	14	5	432	596	284	83,8	Yellow	53,00
FPK0005R0512Y	14	5	432	596	284	83,8	Red	53,00
FPK0005R0514Q	14	5	432	596	284	83,8	Green	53,00

ZUBEHÖRE



FRONT FÜR KASTEN PICKING BOX MYTHOS

ART.	Verkaufs- einheit	geeignet für	Gr.	€
FPKF001000096	12	FPK0001R051	1	1,50
FPKF002000096	9	FPK0002R051	2	2,00
FPKF3A2000096	12	FPK03A2R051	3A2	2,50
FPKF003000096	9	FPK0003R051	3	2,50
FPKF4A2000096	9	FPK04A2R051	4A2	3,00
FPKF004000096	8	FPK0004R051	4	3,50
FPKF4A5000096	14	FPK04A5R051	4A5	5,00
FPKF005000096	7	FPK0005R051	5	7,50

Die Front weist einen Sperrmechanismus auf, um zu vermeiden, dass sich die Komponente von der Aufnahme löst, wenn sie offen ist.



STAUBSCHUTZDECKEL FÜR KASTEN PICKING BOX MYTHOS

ART.	Verkaufs- einheit	geeignet für	Gr.	€
FPKC001000096	12	FPK0001R051	1	2,50
FPKC002000096	9	FPK0002R051	2	3,50
FPKC003000096	6	FPK0003R051 FPK03A2R051	3/3A2	5,50
FPKC004000096	8	FPK0004R051 FPK04A2R051 FPK04A5R051	4/4A2/4A5	12,50
FPKC005000096	7	FPK0005R051	5	25,00



Der Staubschutzdeckel für Behälter kann zusammen mit der Front installiert werden.



Deckel komplett mit Scharnieren

ZUBEHÖRE



GESCHLITZTER LÄNGSTEILER FÜR KASTEN PICKING BOX MYTHOS

ART.	Verkaufs- einheit	geeignet für	Gr.	€
FPKD3A2L05107	12	FPK03A2R051	3A2	3,50
FPKD003L05107	9	FPK0003R051	3	4,50
FPKD4A2L05107	9	FPK04A2R051	4A2	6,00
FPKD004L05107	8	FPK0004R051	4	6,50
FPKD4A5L05107	14	FPK04A5R051	4A5	9,00
FPKD005L05107	7	FPK0005R051	5	12,00

Der geschlitzte Längsteiler wird installiert, indem man ihn in die Rillen im Inneren des Kastens einsetzt.



TRAVERSE FÜR KASTEN PICKING BOX MYTHOS



ART.	Verkaufs- einheit	geeignet für	Gr.	€
FPKT004000007	8	FPK0004R051 FPK04A2R051 FPK04A5R051	4/4A2/4A5	4,00
FPKT005000007	7	FPK0005R051	5	6,00

Die Traverse ist mit Schrauben im vorderen Teil des Kastens an der Öffnung installiert.



ZUSÄTZLICHE ETIKETTEN FÜR KASTEN PICKING BOX MYTHOS

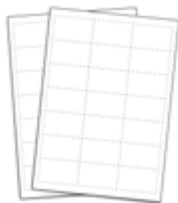

ART.	Verkaufs- einheit	Anz. Etiketten pro Blatt	geeignet für	Gr.	€
FPKE001F00013	10	54	FPK0001R051	1	1,50
FPKE002F00013	10	18	FPK0002R051	2	1,50
FPKE003F00013	10	10	FPK0003R051 FPK03A2R051	3/3A2	1,50
FPKE004F00013	10	7	FPK0004R051 FPK04A2R051 FPK04A5R051	4/4A2/4A5	1,50
FPKE005F00013	10	2	FPK0005R051	5	2,00



REGALKÄSTEN

RK BOX CLASSIC



Die **Kästen RK Box** werden für die Lagerung von Kleinteilen und kleinen Komponenten verwendet und weisen solche Abmessungen auf, dass sie im Inneren der **Regale** aufbewahrt werden können. Die verschiedenen Modelle und Formate können in der Tat in die speziellen Fächer der modularen Regale eingesetzt werden, um ein organisiertes und ordentliches **Lager C-Parts** zu schaffen. Die Stapelung ist durch das Design der oberen Kante und des Bodens gewährleistet und dank der seitlichen Rippen besteht keine Verformung, da das Gewicht längs des gesamten Kastens verteilt ist. RK Box ist mit internen Rillen zum Einsetzen der **Längs- und Querteiler** ausgestattet und ist für einen zusätzlichen praktischen **Staubschutzdeckel** eingerichtet, um den Inhalt vor Schmutz und Staub zu schützen.

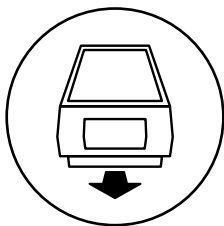

HERAUSZIEHBAR

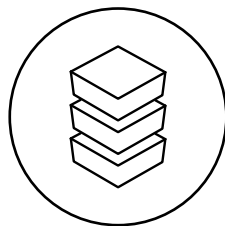

STAPELBAR

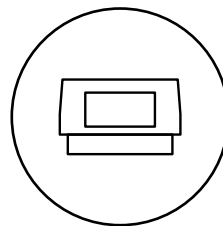

SERIENMÄSSIGE
ETIKETTEN

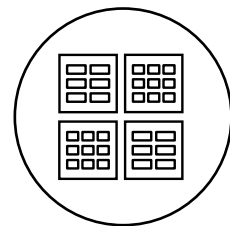

MODULAR

CLASSIC



RK BOX

Die Kästen für Regale zeichnen sich durch Folgendes aus:

1. Führungen mit verstärkten Rändern
2. Abgeschrägte vordere Ecken
3. Etikettenhalter mit serienmäßigen Etiketten
4. Einrichtung für Querteiler
5. Einrichtung für geschlitzten Längsteiler

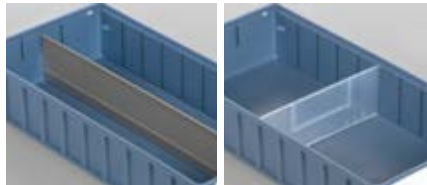

VERSTÄRKTE RÄNDER

Die verstärkten Ränder erlauben die Stapelung des Kastens und vermeiden dessen Verformung aufgrund des Gewichts. Der Boden ist glatt und besitzt spezielle Schienen, um das Gleiten der RK Box in den Führungen der Regale zu erleichtern.

TEILER

Die an den seitlichen und hinteren Wänden vorhandenen Rillen erleichtern das Einsetzen der Längs- und Querteiler zur Organisation des internen Raums.

SICHERUNGSBÜGEL

Der hintere Sicherheitsbügel verhindert das unabsichtliche Herabfallen des Kastens aus dem Regal, wenn er ausgezogen ist.



MODULARES REGAL

Die Kästen RK Box können in den speziellen Regalen aus Stahl mit Böden aufbewahrt werden, um ein organisiertes Magazin zu schaffen. Jeder Boden weist in der Tat spezielle Schlitze auf, an denen die Führungen für das Gleiten der Kästen installiert werden.

UNTERTEILUNG UND SCHUTZ

Geschlitzter Längsteiler

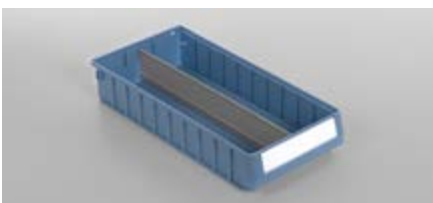

Querteiler



Staubschutzdeckel

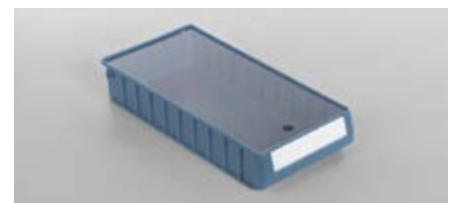

CLASSIC

T= 300 mm



BEHÄLTER MIT GLATTEM BODEN - AUSSENMASS (mm): B=117 T=300 H=90

ART.	Verkaufseinheit	Nutzmaß			L	Farbe	€
		B mm	T mm	H mm			
FAXRK3012L0513K	16	92	259	80	2		9,00



BEHÄLTER MIT GLATTEM BODEN - AUSSENMASS (mm): B=156 T=300 H=90

ART.	Verkaufseinheit	Nutzmaß			L	Farbe	€
		B mm	T mm	H mm			
FAXRK3016L0513K	12	133	256	80	2,7		10,00



BEHÄLTER MIT GLATTEM BODEN - AUSSENMASS (mm): B=234 T=300 H=90

ART.	Verkaufseinheit	Nutzmaß			L	Farbe	€
		B mm	T mm	H mm			
FAXRK3024L0513K	8	208	254	80	4,4		10,00

T= 400 mm



BEHÄLTER MIT GLATTEM BODEN - AUSSENMASS (mm): B=117 T=400 H=90

ART.	Verkaufseinheit	Nutzmaß			L	Farbe	€
		B mm	T mm	H mm			
FAXRK4012L0513K	16	92	358	80	2,7		10,00



BEHÄLTER MIT GLATTEM BODEN - AUSSENMASS (mm): B=156 T=400 H=90

ART.	Verkaufseinheit	Nutzmaß			L	Farbe	€
		B mm	T mm	H mm			
FAXRK4016L0513K	12	133	356	80	3,8		11,00



BEHÄLTER MIT GLATTEM BODEN - AUSSENMASS (mm): B=234 T=400 H=90

ART.	Verkaufseinheit	Nutzmaß			L	Farbe	€
		B mm	T mm	H mm			
FAXRK4024L0513K	8	208	354	80	6		14,00

CLASSIC

T= 500 mm



BEHÄLTER MIT GLATTEM BODEN - AUSSENMASS (mm): B=117 T=500 H=90

ART.	Verkaufseinheit	Nutzmaß			L	Farbe	€
		B mm	T mm	H mm			
FAXRK5012L0513K	16	92	456	80	3,5		11,00



BEHÄLTER MIT GLATTEM BODEN - AUSSENMASS (mm): B=156 T=500 H=90

ART.	Verkaufseinheit	Nutzmaß			L	Farbe	€
		B mm	T mm	H mm			
FAXRK5016L0513K	12	133	456	80	4,9		12,00



BEHÄLTER MIT GLATTEM BODEN - AUSSENMASS (mm): B=234 T=500 H=90

ART.	Verkaufseinheit	Nutzmaß			L	Farbe	€
		B mm	T mm	H mm			
FAXRK5024L0513K	8	208	451	80	7,8		15,50





STAUBSCHUTZDECKEL FÜR KASTEN RK BOX CLASSIC

ART.	Verkaufs- einheit	geeignet für	€
FAXRK3P12000096	10	FAXRK3012L051	11,00
FAXRK3P16000096	10	FAXRK3016L051	17,50
FAXRK3P24000096	10	FAXRK3024L051	23,50
FAXRK4P12000096	10	FAXRK4012L051	13,50
FAXRK4P16000096	10	FAXRK4016L051	19,50
FAXRK4P24000096	10	FAXRK4024L051	16,50
FAXRK5P12000096	10	FAXRK5012L051	13,50
FAXRK5P16000096	10	FAXRK5016L051	20,00
FAXRK5P24000096	10	FAXRK5024L051	32,00

Der Staubschutzdeckel ist im oberen Teil des Kastens positioniert und schützt den Inhalt vor Staub und Schmutz.



GESCHLITZTER LÄNGSTEILER FÜR KASTEN RK BOX CLASSIC

ART.	Verkaufs- einheit	geeignet für	€
FAXRK30D0L00033	10	FAXRK3016L051 FAXRK3024L051	13,00
FAXRK40D0L00033	10	FAXRK4016L051 FAXRK4024L051	13,00
FAXRK50D0L00033	10	FAXRK5016L051	15,50
FAXRK50D0L10033	10	FAXRK5024L051	14,00

Der geschlitzte Längsteiler wird installiert, indem man ihn in die Rillen im Inneren des Kastens einsetzt.



QUERTEILER FÜR KASTEN RK BOX CLASSIC

ART.	Verkaufs- einheit	geeignet für	€
FAXRKD012T05196	10	FAXRK3012L051 FAXRK4012L051 FAXRK5012L051	1,00
FAXRKD016T05196	10	FAXRK3016L051 FAXRK4016L051 FAXRK5016L051	2,00
FAXRKD024T05196	10	FAXRK3024L051 FAXRK4024L051 FAXRK5024L051	2,50

Der Querteiler unterteilt das Innere des Kastens in mehrere Bereiche für die Aufbewahrung von Kleinteilen verschiedener Art. Er wird serienmäßig mit einem Etikett geliefert.



CLASSIC

ZUBEHÖRE

PICKING BOX	RK BOX	EURO BOX	EURO BOX - ESD	VISUAL BOX	MAT
-------------	---------------	----------	----------------	------------	-----



ETIKETTENHALTER FÜR KASTEN RK BOX CLASSIC

ART.	Verkaufs- einheit	geeignet für	€
FAXRKE012P00096	50	FAXRK3012L051 FAXRK4012L051 FAXRK5012L051	1,00
FAXRKE016P00096	50	FAXRK3016L051 FAXRK4016L051 FAXRK5016L051	1,00
FAXRKE024P00096	50	FAXRK3024L051 FAXRK4024L051 FAXRK5024L051	1,00

Der Etikettenhalter schützt die Etiketten vor Staub und Schmutz und ist an der Vorderseite des Kastens RK Box eingesetzt.

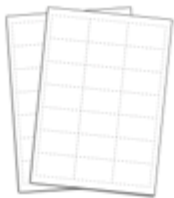

ZUSÄTZLICHE ETIKETTEN FÜR KASTEN RK BOX CLASSIC

ART.	Verkaufs- einheit	Anz. Etiketten pro Blatt	geeignet für	€
FAXRKE012F00013	25	15	FAXRK3012L051 FAXRK4012L051 FAXRK5012L051	2,00
FAXRKE016F00013	25	10	FAXRK3016L051 FAXRK4016L051 FAXRK5016L051	2,50
FAXRKE024F00013	25	7	FAXRK3024L051 FAXRK4024L051 FAXRK5024L051	2,50



CLASSIC

PICKING BOX

RK BOX

EURO BOX

EURO BOX - ESD

VISUAL BOX

MAT

T= 300 mm



REGAL MIT 16 KÄSTEN RK BOX CLASSIC

ART.	B mm	T mm	H mm	Anz. Behälter	RAL	€
RKBOX3004	500	300	545	16 x FAXRK3012L0513K	7000	395,50

Komplett mit Führungen und hinteren Sicherungen



REGAL MIT 12 KÄSTEN RK BOX CLASSIC

ART.	B mm	T mm	H mm	Anz. Behälter	RAL	€
RKBOX3005	500	300	545	12 x FAXRK3016L0513K	7000	383,50

Komplett mit Führungen und hinteren Sicherungen



REGAL MIT 8 KÄSTEN RK BOX CLASSIC

ART.	B mm	T mm	H mm	Anz. Behälter	RAL	€
RKBOX3006	500	300	545	8 x FAXRK3024L0513K	7000	297,00

Komplett mit Führungen und hinteren Sicherungen

T= 400 mm



REGAL MIT 16 KÄSTEN RK BOX CLASSIC

ART.	B mm	T mm	H mm	Anz. Behälter	RAL	€
RKBOX4004	500	400	545	16 x FAXRK4012L0513K	7000	437,50

Komplett mit Führungen und hinteren Sicherungen



REGAL MIT 12 KÄSTEN RK BOX CLASSIC

ART.	B mm	T mm	H mm	Anz. Behälter	RAL	€
RKBOX4005	500	400	545	12 x FAXRK4016L0513K	7000	420,50

Komplett mit Führungen und hinteren Sicherungen



REGAL MIT 8 KÄSTEN RK BOX CLASSIC

ART.	B mm	T mm	H mm	Anz. Behälter	RAL	€
RKBOX4006	500	400	545	8 x FAXRK4024L0513K	7000	353,00

Komplett mit Führungen und hinteren Sicherungen

CLASSIC

PICKING BOX

RK BOX

EURO BOX

EURO BOX - ESD

VISUAL BOX

MAT

T= 500 mm



REGAL MIT 16 KÄSTEN RK BOX CLASSIC

ART.	B mm	T mm	H mm	Anz. Behälter	RAL	€
RKBOX5004	500	500	545	16 x FAXRK5012L0513K	7000	451,50

Komplett mit Führungen und hinteren Sicherungen



REGAL MIT 12 KÄSTEN RK BOX CLASSIC

ART.	B mm	T mm	H mm	Anz. Behälter	RAL	€
RKBOX5005	500	500	545	12 x FAXRK5016L0513K	7000	432,00

Komplett mit Führungen und hinteren Sicherungen



REGAL MIT 8 KÄSTEN RK BOX CLASSIC

ART.	B mm	T mm	H mm	Anz. Behälter	RAL	€
RKBOX5006	500	500	545	8 x FAXRK5024L0513K	7000	366,00

Komplett mit Führungen und hinteren Sicherungen



KOMPONENTEN FÜR REGALE FÜR RK BOX CLASSIC



LEERES REGAL

ART.	B mm	T mm	H mm	Anz. Böden	RAL	€
FRKBX30S30001	500	300	545	3	7000	167,50
FRKBX40S30001	500	400	545	3	7000	190,50
FRKBX50S30001	500	500	545	3	7000	193,00



KIT 4 FÜHRUNGEN FÜR REGAL

ART.	für Regal T mm	Endbearbeitung	€
FRKBX30KG0499	300	Verzinkt	12,50
FRKBX40KG0499	400	Verzinkt	13,50
FRKBX50KG0499	500	Verzinkt	12,00



KIT HINTERE SICHERUNGEN FÜR KÄSTEN RK BOX CLASSIC

ART.	Anz. Sicherungen	geeignet für	Endbearbeitung	€
FRKBX00KS1699	16	FAXRK3012L051 FAXRK4012L051 FAXRK5012L051	Verzinkt	46,50
FRKBX00KS1299	12	FAXRK3016L051 FAXRK4016L051 FAXRK5016L051	Verzinkt	71,00
FRKBX00KS0899	8	FAXRK3024L051 FAXRK4024L051 FAXRK5024L051	Verzinkt	37,00





Die modulare Struktur ermöglicht das Stapeln von Regalen mit der gleichen Tiefe oder mit abnehmender Tiefe.

Jedes Regal weist in der Tat Zungen im oberen Teil auf, um die verschiedenen Module auf stabile und sichere Art zu stapeln.



 RAL 7000

 VERZINKT

BEHÄLTER EURO

EURO BOX CLASSIC



Die **Euro Box** wird normalerweise für die Organisation von Lagern und vor allem in den Bereichen Vertrieb und Logistik verwendet. Diese Kästen weisen in der Tat Abmessungen auf, die mit den **Euro pallet** zur Optimierung der Ladung während des Transports kompatibel sind. Euro Box ist in verschiedenen Varianten, je nach gewählter Typologie von Griff (geschlossen, offen, Muschelgriff) oder Boden (glatt oder verstärkt) verfügbar. Die verstärkten Ränder machen die gesamte Struktur solider und robuster und ermöglichen die Stapelung von mehr Kästen, sowohl mit als auch ohne Deckel. Einsatzkästen und Schlitztrennwände aus Polypropylen sind für die interne Unterteilung des Behälters und für eine bessere Verwaltung des zu lagernden Materials verfügbar.

Die **Euro Box ESD** sind aus leitfähigem Polypropylen für den Einsatz in Umgebungen erstellt, in denen die Gefahr von elektrostatischen Entladungen besteht.

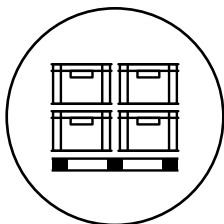

**MIT EUROPALLET
KOMPATIBLE
ABMESSUNGEN**

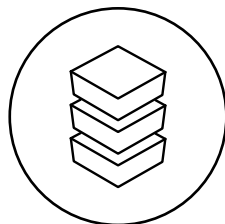

STAPELBAR

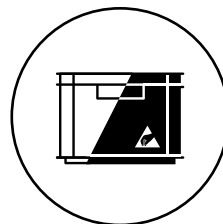

**POLYPROPYLEN
ODER
POLYPROPYLEN
ESD**

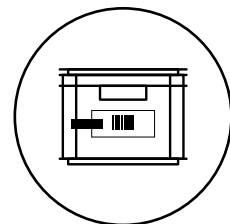

**BREITE PALETTE
AN ZUBEHÖREN**

CLASSIC



EURO BOX

Die Kästen zeichnen sich durch Folgendes aus:

1. Verstärkte Wände
2. Einrichtung für Deckel
3. Griffe (offen, geschlossen oder Muschelgriff)
4. Glatte oder verstärkte Boden



VERSTÄRKTE RÄNDER

Die verstärkten Ränder festigen die gesamte Struktur und machen sie im Falle der Stapelung widerstandsfähig gegen schwere Lasten. Diese kann auch bei Vorhandensein eines Scharnierdeckels erfolgen.

GRIFFE

Außer den herkömmlichen geschlossenen oder offenen Griffen ist Euro Box auch mit Muschelgriff verfügbar.

BODEN

Die Kästen Euro Box sind mit glattem oder verstärktem Boden für eine höhere Tragfähigkeit verfügbar.



POLYPROPYLEN ESD

Die Euro Box aus Polypropylen ESD können für die Aufbewahrung und den Transport von elektronischen Produkten eingesetzt werden, da sie den Inhalt vor möglichen elektrostatischen Ladungen schützt.



PERSONALISIERTE KENNZEICHNUNG

Auf Anfrage können die Kästen Euro Box mit dem Namen und dem Firmenlogo gekennzeichnet werden.

UNTERTEILUNG UND SCHUTZ

Einsatzkästen 400x300



Einsatzkästen 600x400



Schlitztrennwände



Etikettenhalter



Verschluss



CLASSIC

PICKING BOX	RK BOX	EURO BOX	EURO BOX - ESD	VISUAL BOX	MAT
-------------	--------	-----------------	----------------	------------	-----

DECKEL

300x200 mm



SCHARNIERDECKEL

ART.	B mm	T mm	H mm	Farbe	€
FAXEB32C0005137	300	200	22		4,50

400x300 mm



SCHARNIERDECKEL

ART.	B mm	T mm	H mm	Farbe	€
FAXEB43C0005137	400	300	22		7,50

600x400 mm



SCHARNIERDECKEL

ART.	B mm	T mm	H mm	Farbe	€
FAXEB64C0005137	600	400	22		15,00

300x200 mm



BEHÄLTER MIT GLATTEM BODEN - AUSSENMASS (mm): B=300 T=200 H=120

ART.	Gr.	Nutzmaß				Farbe	€
		B mm	T mm	H mm			
FAXEB3212L15137	3212	260	160	117	4,9		8,00



BEHÄLTER MIT GLATTEM BODEN - AUSSENMASS (mm): B=300 T=200 H=147

ART.	Gr.	Nutzmaß				Farbe	€
		B mm	T mm	H mm			
FAXEB3215L15137	3215	260	160	145	6		9,00



BEHÄLTER MIT GLATTEM BODEN - AUSSENMASS (mm): B=300 T=200 H=220

ART.	Gr.	Nutzmaß				Farbe	€
		B mm	T mm	H mm			
FAXEB3222L15137	3222	260	160	218	9,1		11,00



CLASSIC

400x300 mm

PICKING BOX	RK BOX	EURO BOX	EURO BOX - ESD	VISUAL BOX	MAT
-------------	--------	-----------------	----------------	------------	-----

BEHÄLTER MIT GLATTEM BODEN - AUSSENMASS (mm): B=400 T=300 H=120



ART.	Gr.	Nutzmaß			L	Farbe	€
		B mm	T mm	H mm			
FAXEB4312L15137	4312	360	258	118	11		12,50



BEHÄLTER MIT GLATTEM BODEN - AUSSENMASS (mm): B=400 T=300 H=170



ART.	Gr.	Nutzmaß			L	Farbe	€
		B mm	T mm	H mm			
FAXEB4317L05137	4317	358	258	168	15,5		15,00



BEHÄLTER MIT GLATTEM BODEN - AUSSENMASS (mm): B=400 T=300 H=220



ART.	Gr.	Nutzmaß			L	Farbe	€
		B mm	T mm	H mm			
FAXEB4322L05137	4322	358	258	217	19,9		20,00



BEHÄLTER MIT GLATTEM BODEN - AUSSENMASS (mm): B=400 T=300 H=220



ART.	Gr.	Nutzmaß			L	Farbe	€
		B mm	T mm	H mm			
FAXEB4322L25137	4322	358	258	217	19,9		20,00



KASTEN MIT VERSTÄRKTEM BODEN - AUSSENMASS (mm): B=400 T=300 H=220



ART.	Gr.	Nutzmaß			L	Farbe	€
		B mm	T mm	H mm			
FAXEB4322R25137	4322	358	258	205	18,9		27,00



-  GLATTER BODEN
-  VERSTÄRKTER BODEN
-  GESCHLOSSENE WÄNDE
-  MUSCHELGRIFFE
-  GESCHLOSSENE GRIFFE
-  OFFENE GRIFFE
-  VOLUMEN

CLASSIC

400x300 mm

PICKING BOX	RK BOX	EURO BOX	EURO BOX - ESD	VISUAL BOX	MAT
-------------	--------	-----------------	----------------	------------	-----

BEHÄLTER MIT GLATTEM BODEN - AUSSENMASS (mm): B=400 T=300 H=270

ART.	Gr.	Nutzmaß			L	Farbe	€
		B mm	T mm	H mm			
FAXEB4327L05137	4327	358	256	267	24,3	■	27,50



BEHÄLTER MIT GLATTEM BODEN - AUSSENMASS (mm): B=400 T=300 H=270

ART.	Gr.	Nutzmaß			L	Farbe	€
		B mm	T mm	H mm			
FAXEB4327L25137	4327	358	256	267	24,3	■	27,50



BEHÄLTER MIT GLATTEM BODEN - AUSSENMASS (mm): B=400 T=300 H=320

ART.	Gr.	Nutzmaß			L	Farbe	€
		B mm	T mm	H mm			
FAXEB4332L05137	4332	358	256	316	29	■	31,00



BEHÄLTER MIT GLATTEM BODEN - AUSSENMASS (mm): B=400 T=300 H=320

ART.	Gr.	Nutzmaß			L	Farbe	€
		B mm	T mm	H mm			
FAXEB4332L25137	4332	358	256	316	29	■	31,00



KASTEN MIT VERSTÄRKTEM BODEN - AUSSENMASS (mm): B=400 T=300 H=320

ART.	Gr.	Nutzmaß			L	Farbe	€
		B mm	T mm	H mm			
FAXEB4332R25137	4332	358	256	305	28	■	32,00



CLASSIC

600x400 mm

PICKING BOX	RK BOX	EURO BOX	EURO BOX - ESD	VISUAL BOX	MAT
-------------	--------	-----------------	----------------	------------	-----

BEHÄLTER MIT GLATTEM BODEN - AUSSENMASS (mm): B=600 T=400 H=75



ART.	Gr.	Nutzmaß			L	Farbe	€
		B mm	T mm	H mm			
FAXEB6408L05137	6408	555	355	72	14,2		19,00



BEHÄLTER MIT GLATTEM BODEN - AUSSENMASS (mm): B=600 T=400 H=120



ART.	Gr.	Nutzmaß			L	Farbe	€
		B mm	T mm	H mm			
FAXEB6412L15137	6412	555	358	115	22,8		22,50



BEHÄLTER MIT GLATTEM BODEN - AUSSENMASS (mm): B=600 T=400 H=150



ART.	Gr.	Nutzmaß			L	Farbe	€
		B mm	T mm	H mm			
FAXEB6415L05137	6415	553	353	145	28,3		27,00



BEHÄLTER MIT GLATTEM BODEN - AUSSENMASS (mm): B=600 T=400 H=150



ART.	Gr.	Nutzmaß			L	Farbe	€
		B mm	T mm	H mm			
FAXEB6415L25137	6415	553	353	145	28,3		27,00



BEHÄLTER MIT GLATTEM BODEN - AUSSENMASS (mm): B=600 T=400 H=170



ART.	Gr.	Nutzmaß			L	Farbe	€
		B mm	T mm	H mm			
FAXEB6417L05137	6417	555	355	165	32,5		26,00



BEHÄLTER MIT GLATTEM BODEN - AUSSENMASS (mm): B=600 T=400 H=170



ART.	Gr.	Nutzmaß			L	Farbe	€
		B mm	T mm	H mm			
FAXEB6417L25137	6417	555	355	165	32,5		26,00



- GLATTER BODEN
- VERSTÄRKTER BODEN
- GESCHLOSSENE WÄNDE
- MUSCHELGRIFFE
- GESCHLOSSENE GRIFFE
- OFFENE GRIFFE
- VOLUMEN

CLASSIC

600x400 mm

PICKING BOX	RK BOX	EURO BOX	EURO BOX - ESD	VISUAL BOX	MAT
-------------	--------	-----------------	----------------	------------	-----



BEHÄLTER MIT GLATTEM BODEN - AUSSENMASS (mm): B=600 T=400 H=220

ART.	Gr.	Nutzmaß			L	Farbe	€
		B mm	T mm	H mm			
FAXEB6422L05137	6422	555	358	217	43,1	■	30,00



BEHÄLTER MIT GLATTEM BODEN - AUSSENMASS (mm): B=600 T=400 H=220

ART.	Gr.	Nutzmaß			L	Farbe	€
		B mm	T mm	H mm			
FAXEB6422L25137	6422	555	358	217	43,1	■	30,00



BEHÄLTER MIT GLATTEM BODEN - AUSSENMASS (mm): B=600 T=400 H=236

ART.	Gr.	Nutzmaß			L	Farbe	€
		B mm	T mm	H mm			
FAXEB6424L05137	6424	555	357	231	45,8	■	33,50



BEHÄLTER MIT GLATTEM BODEN - AUSSENMASS (mm): B=600 T=400 H=236

ART.	Gr.	Nutzmaß			L	Farbe	€
		B mm	T mm	H mm			
FAXEB6424L25137	6424	555	357	231	45,8	■	33,50



BEHÄLTER MIT GLATTEM BODEN - AUSSENMASS (mm): B=600 T=400 H=280

ART.	Gr.	Nutzmaß			L	Farbe	€
		B mm	T mm	H mm			
FAXEB6428L05137	6428	553	355	277	54,4	■	38,50



BEHÄLTER MIT GLATTEM BODEN - AUSSENMASS (mm): B=600 T=400 H=280

ART.	Gr.	Nutzmaß			L	Farbe	€
		B mm	T mm	H mm			
FAXEB6428L25137	6428	553	355	277	54,4	■	38,50



CLASSIC

600x400 mm

PICKING BOX	RK BOX	EURO BOX	EURO BOX - ESD	VISUAL BOX	MAT
-------------	--------	-----------------	----------------	------------	-----

BEHÄLTER MIT GLATTEM BODEN - AUSSENMASS (mm): B=600 T=400 H=320



ART.	Gr.	Nutzmaß			L	Farbe	€
		B mm	T mm	H mm			
FAXEB6432L05137	6432	551	352	318	60,3		38,00



BEHÄLTER MIT GLATTEM BODEN - AUSSENMASS (mm): B=600 T=400 H=320



ART.	Gr.	Nutzmaß			L	Farbe	€
		B mm	T mm	H mm			
FAXEB6432L25137	6432	554	354	317	60,3		38,00



KASTEN MIT VERSTÄRKTEM BODEN - AUSSENMASS (mm): B=600 T=400 H=320



ART.	Gr.	Nutzmaß			L	Farbe	€
		B mm	T mm	H mm			
FAXEB6432R25137	6432	552	352	306	58,5		43,00



BEHÄLTER MIT GLATTEM BODEN - AUSSENMASS (mm): B=600 T=400 H=423



ART.	Gr.	Nutzmaß			L	Farbe	€
		B mm	T mm	H mm			
FAXEB6442L05137	6442	555	355	420	82,8		54,00



BEHÄLTER MIT GLATTEM BODEN - AUSSENMASS (mm): B=600 T=400 H=423



ART.	Gr.	Nutzmaß			L	Farbe	€
		B mm	T mm	H mm			
FAXEB6442L25137	6442	555	355	420	82,8		54,00



KASTEN MIT VERSTÄRKTEM BODEN - AUSSENMASS (mm): B=600 T=400 H=418



ART.	Gr.	Nutzmaß			L	Farbe	€
		B mm	T mm	H mm			
FAXEB6442R25137	6442	555	355	400	78,8		58,50



GLATTER BODEN	VERSTÄRKTER BODEN	GESCHLOSSENE WÄNDE	GESCHLOSSENE GRIFFE	OFFENE GRIFFE	VOLUMEN

CLASSIC

PICKING BOX

RK BOX

EURO BOX

EURO BOX - ESD

VISUAL BOX

MAT

800x600 mm



KASTEN MIT MODULAREM BODEN - AUSSENMASS (mm): B=800 T=600 H=320

ART.	Gr.	Nutzmaß			L	Farbe	€
		B mm	T mm	H mm			
FAXEB8632M25137	8632	753	552	297	123,4	■	75,50



⚠ Dieses Modell besitzt Griffe auf allen Seiten

EINSATZKÄSTEN FÜR KÄSTEN 400x300 mm

SCHEMA UNTERTEILUNGEN

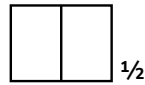

EINSATZKASTEN FÜR KASTEN EURO BOX - AUSSENMASS (mm): B=250 T=175 H=95

ART.	Unterteilung	Nutzmaß			L	Farbe	€
		B mm	T mm	H mm			
FAXEB43S0025137	1/2	242	158	88	3,3	■	11,50



Beispiel von Unterteilung der Kästen Euro Box 400x300 mm mit Einsatzkästen (2 x FAXEB43S0025137)



Beispiel von Unterteilung der Kästen Euro Box 600x400 mm mit Einsatzkästen (1 x FAXEB64S1085137, 2 x FAXEB64S0165137, 1 x FAXEB64S0047137, 2 x FAXEB64S0085137, 1 x FAXEB64S1045137)

EINSATZKÄSTEN FÜR KÄSTEN 600x400 mm

SCHEMA UNTERTEILUNGEN

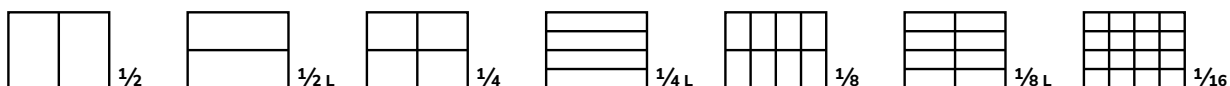

EINSATZKASTEN FÜR KASTEN EURO BOX - AUSSENMASS (mm): B=550 T=174 H=110

ART.	Unterteilung	Nutzmaß			L	Farbe	€
		B mm	T mm	H mm			
FAXEB64S0027137	1/2	544	168	105	9,6		26,00



EINSATZKASTEN FÜR KASTEN EURO BOX - AUSSENMASS (mm): B=550 T=87 H=110

ART.	Unterteilung	Nutzmaß			L	Farbe	€
		B mm	T mm	H mm			
FAXEB64S0047137	1/4	544	81	105	4,6		20,00



EINSATZKASTEN FÜR KASTEN EURO BOX - AUSSENMASS (mm): B=137 T=174 H=110

ART.	Unterteilung	Nutzmaß			L	Farbe	€
		B mm	T mm	H mm			
FAXEB64S0085137	1/8	131	168	105	2,3		7,00



EINSATZKASTEN FÜR KASTEN EURO BOX - AUSSENMASS (mm): B=137 T=87 H=110

ART.	Unterteilung	Nutzmaß			L	Farbe	€
		B mm	T mm	H mm			
FAXEB64S0165137	1/16	132	82	105	1,1		5,00



EINSATZKASTEN FÜR KASTEN EURO BOX - AUSSENMASS (mm): B=274 T=350 H=110

ART.	Unterteilung	Nutzmaß			L	Farbe	€
		B mm	T mm	H mm			
FAXEB64S1025137	1/2	268	344	105	9,7		20,00



EINSATZKASTEN FÜR KASTEN EURO BOX - AUSSENMASS (mm): B=274 T=174 H=110

ART.	Unterteilung	Nutzmaß			L	Farbe	€
		B mm	T mm	H mm			
FAXEB64S1045137	1/4	268	168	105	4,7		11,00



EINSATZKASTEN FÜR KASTEN EURO BOX - AUSSENMASS (mm): B=274 T=87 H=110

ART.	Unterteilung	Nutzmaß			L	Farbe	€
		B mm	T mm	H mm			
FAXEB64S1085137	1/8	268	82	105	2,3		8,50



ETIKETTENHALTER FÜR EINSATZKASTEN

ART.	B mm	T mm	H mm	€
FAXEB00PE010096	74	9	104	13,00



MODULARER BODEN



OFFENE GRIFFE



VOLUMEN



WAGEN MIT ROLLEN FÜR KASTEN EURO BOX 600X400

ART.	B mm	T mm	H mm	KG	Farbe	€
FAXEB64R0006103	620	420	170	250		154,00
FAXEB64R0006104	620	420	170	250		154,00



SCHLITZTRENNWAND AUS POLYPROPYLEN FÜR KASTEN EURO BOX 600X400

ART.	B mm	T mm	H mm	Farbe	€
FAXEB4D10005137	352	4	100		2,50

SCHLITZTRENNWAND AUS POLYPROPYLEN FÜR KASTEN EURO BOX 600X400

ART.	B mm	T mm	H mm	Farbe	€
FAXEB6D10005137	552	4	100		3,50

Die Schlitztrennwände besitzen ein Stecksystem für die modulare und flexible Unterteilung des Innenraums des Kastens.



CLIP ETIKETTENHALTER FÜR KASTEN EURO BOX

ART.	B mm	T mm	H mm	Endbearbeitung	€
FAXEB00PE000099	84	13	20	Verzinkt	0,50

Der Etikettenhalter ist an den Rippen des Kastens installiert.



SCHNAPPHAKEN FÜR DECKEL EURO BOX

ART.	B mm	T mm	H mm	€
FAXEBSCC0000013	32	8	26	0,50

In die Löcher des Deckels und des Rands des Kastens eingesetzt, blockiert er den Deckel und verhindert seine unbeabsichtigte Öffnung.





TRAGKRAFT



VERZINKT

CLASSIC

DECKEL

400x300 mm



SCHARNIERDECKEL ESD

ART.	B mm	T mm	H mm	Farbe	€
FAXEB43C0005207	400	300	22	■	11,50



600x400 mm



SCHARNIERDECKEL ESD

ART.	B mm	T mm	H mm	Farbe	€
FAXEB64C0005207	600	400	22	■	23,00



400x300 mm



KASTEN ESD MIT GLATTEM BODEN - AUSSENMASS (mm): B=400 T=300 H=220

ART.	Gr.	Nutzmaß			L	Farbe	€
		B mm	T mm	H mm			
FAXEB4322L05207	4322	358	258	217	19,9	■	37,50



600x400 mm



KASTEN ESD MIT GLATTEM BODEN - AUSSENMASS (mm): B=600 T=400 H=75

ART.	Gr.	Nutzmaß			L	Farbe	€
		B mm	T mm	H mm			
FAXEB6408L05207	6408	555	355	72	14,2	■	36,50



KASTEN ESD MIT GLATTEM BODEN - AUSSENMASS (mm): B=600 T=400 H=120

ART.	Gr.	Nutzmaß			L	Farbe	€
		B mm	T mm	H mm			
FAXEB6412L15207	6412	555	358	115	22,8	■	43,50



KASTEN ESD MIT GLATTEM BODEN - AUSSENMASS (mm): B=600 T=400 H=220

ART.	Gr.	Nutzmaß			L	Farbe	€
		B mm	T mm	H mm			
FAXEB6422L05207	6422	555	358	217	43,1	■	69,50





CLASSIC

ZUBEHÖRE



WAGEN ESD MIT ROLLEN FÜR KASTEN EURO BOX 600X400

ART.	B mm	T mm	H mm		Farbe	€
FAXEB64R0006207	620	420	170	250		432,00



SCHIEBEHAKEN AUS LEITFÄHIGEM POLYPROPYLEN FÜR DECKEL EURO BOX

ART.	B mm	T mm	H mm	€
FAXEBSMC0005207	44	9	24	0,50



GLATTER BODEN



GESCHLOSSENE WÄNDE



MUSCHELGRIFFE



GESCHLOSSENE GRIFFE



TRAGKRAFT



VOLUMEN

KLARSICHTMAGAZINE

VISUAL BOX CLASSIC



Visual Box ist ein modulares System von **Kleinteilekästen**, das sich durch transparente Schubladen mit **Kippöffnung** auszeichnet. Jeder Schubladenschrank besteht aus zwei Elementen: ein robuster und widerstandsfähiger Körper aus Styropor und eine variable Anzahl von bruchfesten Schubladen aus transparentem Styrol-Copolymer. Die Transparenz und die Art der Öffnung letzterer **erleichtert die Sicht und den Auszug des gelagerten Inhalts**. Unabhängig von der Anzahl der gewählten Schubladen weisen die verschiedenen Modelle von Visual Box die gleiche Breite auf, um sie **stapeln** zu können und modulare und zu jedem Zeitpunkt erweiterbare Magazine für Kleinteile zu schaffen. Diese Lösungen können in vielfache Einrichtungen, wie Bänke oder Schwenkarme, integriert oder auf Rahmen installiert werden, um Regale für Kleinteile an der Wand zu schaffen.

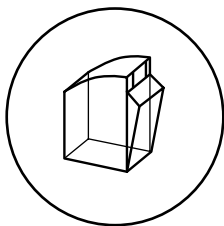

**TRANSPARENTES
SCHUBLADEN MIT
KLAPPÖFFNUNG**

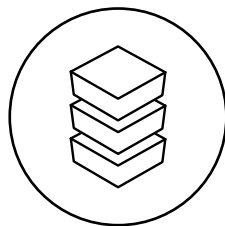

**STAPELBAR UND
KOMPATIBEL**

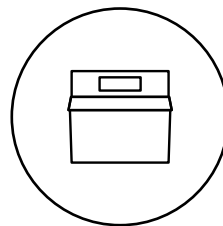

**SERIENMÄSSIGE
ETIKETTEN**

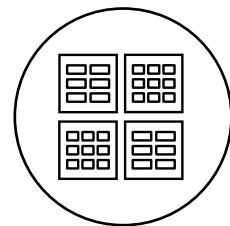

MODULAR

CLASSIC



VISUAL BOX

Die Schubladenschränke für Kleinteile mit Schubladen mit Klappöffnung zeichnen sich durch Folgendes aus:

1. Transparente Schublade
2. Klappöffnung
3. Etikettenhalter mit Etiketten
4. Haken für Stapelung



HOHE SICHTBARKEIT

Die Schubladen aus transparentem Styrol-Copolymer sind bruchfest und erleichtern die Sicht und die Identifizierung des Inhalts jeder Visual Box.

GRIFF MIT ETIKETTEN

Alle Schubladen verfügen über einen Etikettenhalter im oberen Teil, um den Inhalt zu katalogisieren. Auf der Vorderseite ist ein Griff zur ergonomischen Öffnung der Schublade vorhanden.

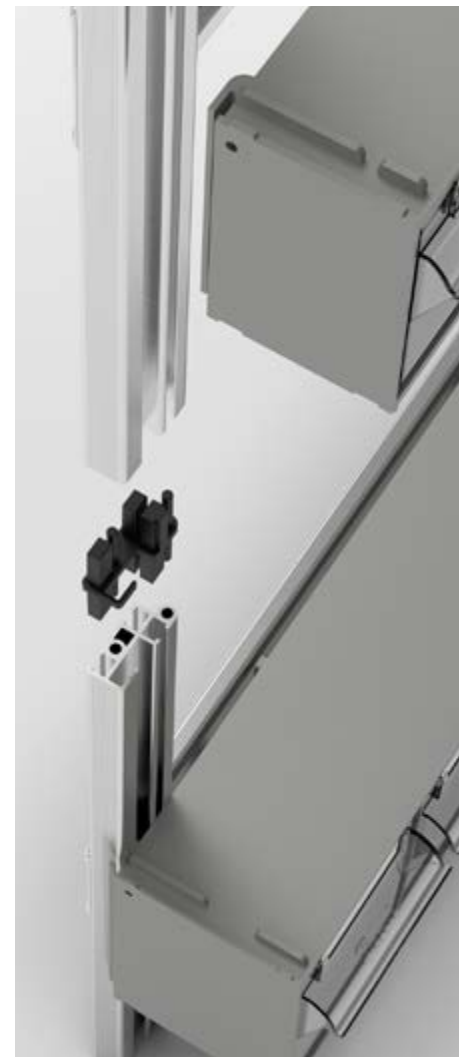

STAPELBAR

Der im oberen Teil der Visual Box installierte Haken ermöglicht die Stapelung jedes Moduls auf stabile und sichere Art.

Im Falle der Stapelung von Visual Box mit verschiedenen Tiefen, kann die Installation des Schubladenschanks mit geringerer Tiefe auf der Vorder- oder Rückseite erfolgen.



RAHMEN FÜR VISUAL BOX

Die Rahmen für Visual Box mit 500 mm Höhe sind mit einem speziellen patentierten Stecksystem stapelbar, um modulare Magazine mit maximaler Höhe von 2000 mm zu schaffen, auf denen verschiedene Visual Box Schubladenschränke organisiert werden können.

SCHUBLADENSCHRANK VISUAL BOX MIT 9 SCHUBLADEN

AUSSENMASS (mm): B=600 T=68 H=78



ART.	Verkaufseinheit	Schubladen				Farbe	€
		Anz.	B mm	T mm	H mm		
FAXVBCH00900001	1	9	56	43	47	■	21,50

SCHUBLADENSCHRANK VISUAL BOX MIT 6 SCHUBLADEN

AUSSENMASS (mm): B=600 T=96 H=112



ART.	Verkaufseinheit	Schubladen				Farbe	€
		Anz.	B mm	T mm	H mm		
FAXVBCH00600001	1	6	88	65	70	■	25,00

SCHUBLADENSCHRANK VISUAL BOX MIT 5 SCHUBLADEN

AUSSENMASS (mm): B=600 T=140 H=168



ART.	Verkaufseinheit	Schubladen				Farbe	€
		Anz.	B mm	T mm	H mm		
FAXVBCH00500001	1	5	108	98	107	■	40,00

SCHUBLADENSCHRANK VISUAL BOX MIT 4 SCHUBLADEN

AUSSENMASS (mm): B=600 T=178 H=206



ART.	Verkaufseinheit	Schubladen				Farbe	€
		Anz.	B mm	T mm	H mm		
FAXVBCH00400001	1	4	138	127	134	■	55,50

SCHUBLADENSCHRANK VISUAL BOX MIT 3 SCHUBLADEN

AUSSENMASS (mm): B=600 T=210 H=242



ART.	Verkaufseinheit	Schubladen				Farbe	€
		Anz.	B mm	T mm	H mm		
FAXVBCH00300001	1	3	180	145	161	■	68,00

SICHERUNG FÜR SCHUBLADENSCHRANK VISUAL BOX



ART.	geeignet für	€
FAXVBCHL0900099	FAXVBCH009000	3,00
FAXVBCHL0600099	FAXVBCH006000	3,00
FAXVBCHL0500099	FAXVBCH005000	3,00
FAXVBCHL0400099	FAXVBCH004000	3,00
FAXVBCHL0300099	FAXVBCH003000	3,00



WAND-RAHMEN FÜR VISUAL BOX SCHUBLADENSCHRÄNKE

ART.	B mm	T mm	H mm	Material	€
FVB100TEL0000	602	22	1000	Aluminium	106,50
FVB150TEL0000	602	22	1500	Aluminium	122,50
FVB200TEL0000	602	22	2000	Aluminium	142,50



SOCKEL FÜR WANDTRAGRAHMEN VISUAL BOX

ART.	B mm	T mm	H mm	RAL	€
FVB100BAS0001	604	322	100	7000	64,00



MODULARER UND STAPELBARER RAHMEN FÜR VISUAL BOX SCHUBLADENSCHRÄNKE

ART.	B mm	T mm	H mm	Material	€
FVB050TEL0000	602	22	500	Aluminium	55,00

ART. FVB050TEL0000 x2
H= 1000



ART. FVB050TEL0000 x3
H= 1500



ART. FVB050TEL0000 x4
H= 2000



TRAVERSE FÜR WAND MIT SICHERUNGSBÜGEL VISUAL BOX

ART.	B mm	T mm	H mm	Endbearbeitung	€
FVB090TRA0099	601	42	88	Verzinkt	17,50

Ermöglicht die hängende Befestigung vom Boden der Regale mit Höhe 500 und 1000 mm.



RAL 7000

ALUMINIUM

VERZINKT

CLASSIC

PICKING BOX

RK BOX

EURO BOX

EURO BOX - ESD

VISUAL BOX

MAT

H= 500 mm

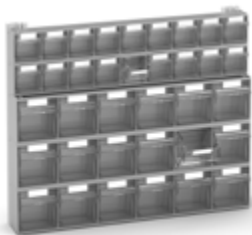

REGALE MIT 36 SCHUBLADEN VISUAL BOX

AUSSENMASS (mm): B=602 T=114 H=500

ART.	Beschreibung	Farbe	€
FVB00101	1 x FVB050TEL0000 2 x FAXVBCH00900001 3 x FAXVBCH00600001		175,50



REGALE MIT 23 SCHUBLADEN VISUAL BOX

AUSSENMASS (mm): B=602 T=157 H=500

ART.	Beschreibung	Farbe	€
FVB00201	1 x FVB050TEL0000 3 x FAXVBCH00600001 1 x FAXVBCH00500001		172,00



REGALE MIT 15 SCHUBLADEN VISUAL BOX

AUSSENMASS (mm): B=602 T=157 H=500

ART.	Beschreibung	Farbe	€
FVB00301	1 x FVB050TEL0000 3 x FAXVBCH00500001		177,00

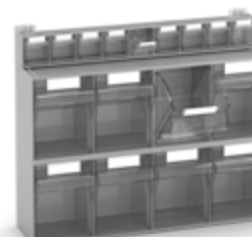

REGALE MIT 17 SCHUBLADEN VISUAL BOX

AUSSENMASS (mm): B=602 T=190 H=500

ART.	Beschreibung	Farbe	€
FVB00401	1 x FVB050TEL0000 1 x FAXVBCH00900001 2 x FAXVBCH00400001		189,50

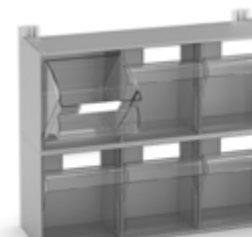

REGALE MIT 6 SCHUBLADEN VISUAL BOX

AUSSENMASS (mm): B=602 T=225 H=500

ART.	Beschreibung	Farbe	€
FVB00501	1 x FVB050TEL0000 2 x FAXVBCH00300001		193,00



Die Regale von 500 mm Höhe sind stapelbar, um Strukturen mit verschiedener Höhe zu schaffen (1000, 1500 oder 2000 mm).

H= 1000 mm



REGALE MIT 72 SCHUBLADEN VISUAL BOX
 ABM. (mm): B=602 T=114 H=1000

ART.	Beschreibung	€
VISUAL001	2 x FVB00101	351,00



REGALE MIT 38 SCHUBLADEN VISUAL BOX
 ABM. (mm): B=602 T=157 H=1000

ART.	Beschreibung	€
VISUAL002	1 x FVB00201 1 x FVB00301	349,00



REGALE MIT 51 SCHUBLADEN VISUAL BOX
 ABM. (mm): B=602 T=157 H=1000

ART.	Beschreibung	€
VISUAL003	1 x FVB00101 1 x FVB00301	352,50



REGALE MIT 30 SCHUBLADEN VISUAL BOX
 ABM. (mm): B=602 T=157 H=1000

ART.	Beschreibung	€
VISUAL004	2 x FVB00301	354,00

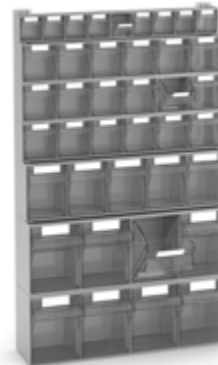

REGALE MIT 40 SCHUBLADEN VISUAL BOX
 ABM. (mm): B=602 T=190 H=1000

ART.	Beschreibung	€
VISUAL005	1 x FVB00201 1 x FVB00401	361,50

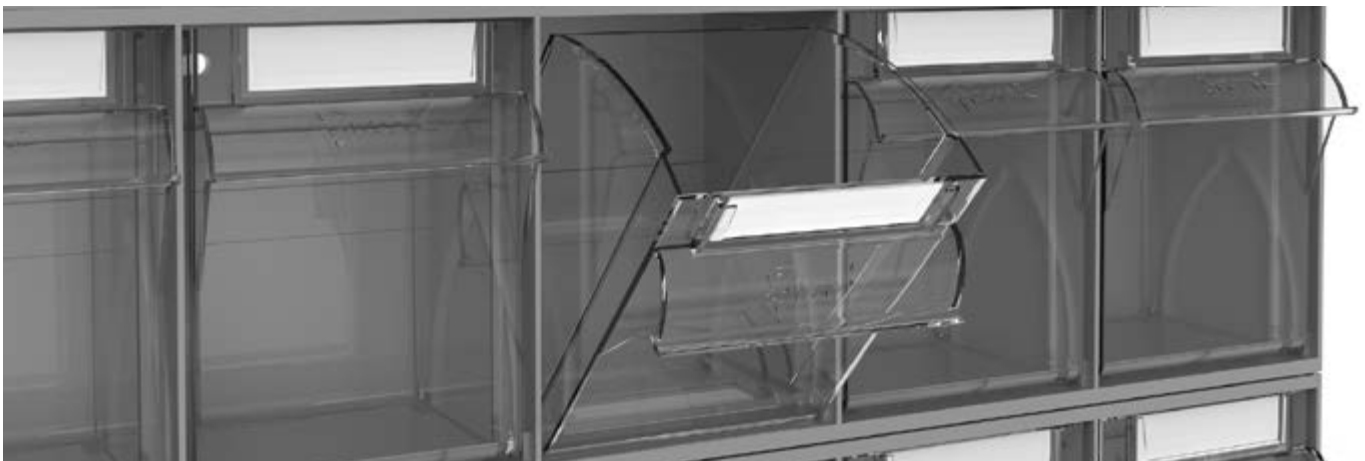
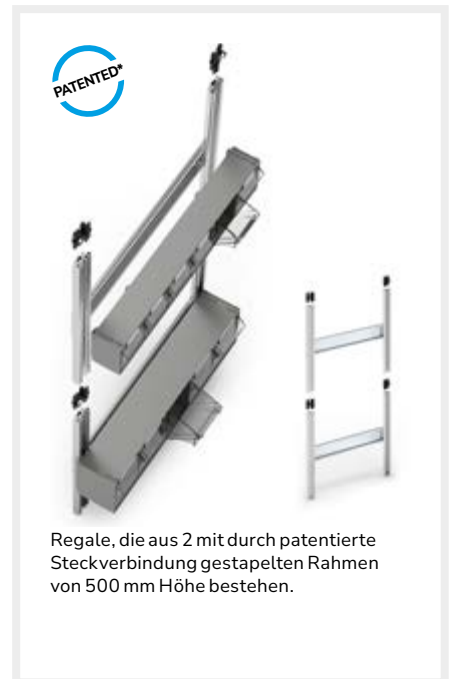

H= 1500 mm



REGALE MIT 108 SCHUBLADEN VISUAL BOX
ABM. (mm): B=602 T=114 H=1500

ART.	Beschreibung	€
VISUAL006	3 x FVB00101	526,50



REGALE MIT 87 SCHUBLADEN VISUAL BOX
ABM. (mm): B=602 T=157 H=1500

ART.	Beschreibung	€
VISUAL007	2 x FVB00101 1 x FVB00301	528,00

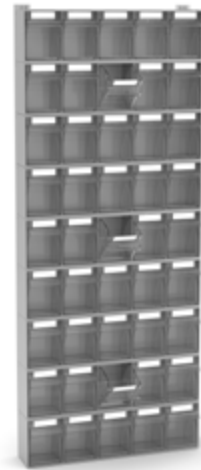

REGALE MIT 45 SCHUBLADEN VISUAL BOX
ABM. (mm): B=602 T=157 H=1500

ART.	Beschreibung	€
VISUAL008	3 x FVB00301	531,00



REGALE MIT 55 SCHUBLADEN VISUAL BOX
ABM. (mm): B=602 T=190 H=1500

ART.	Beschreibung	€
VISUAL009	1 x FVB00201 1 x FVB00301 1 x FVB00401	538,50

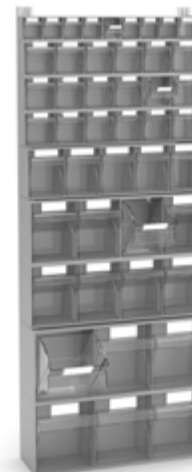

REGALE MIT 46 SCHUBLADEN VISUAL BOX
ABM. (mm): B=602 T=225 H=1500

ART.	Beschreibung	€
VISUAL010	1 x FVB00201 1 x FVB00401 1 x FVB00501	554,50



Regale, die aus 3 mit durch patentierte Steckverbindung gestapelten Rahmen von 500 mm Höhe bestehen.

H= 2000 mm



REGALE MIT 144 SCHUBLADEN VISUAL BOX
 ABM. (mm): B=602 T=114 H=2000

ART.	Beschreibung	€
VISUAL011	4 x FVB00101	702,00



REGALE MIT 102 SCHUBLADEN VISUAL BOX
 ABM. (mm): B=602 T=157 H=2000

ART.	Beschreibung	€
VISUAL012	2 x FVB00101 2 x FVB00301	705,00



REGALE MIT 60 SCHUBLADEN VISUAL BOX
 ABM. (mm): B=602 T=157 H=2000

ART.	Beschreibung	€
VISUAL013	4 x FVB00301	708,00

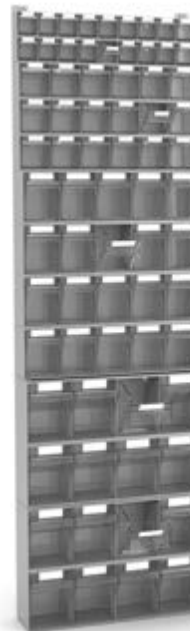

REGALE MIT 72 SCHUBLADEN VISUAL BOX
 ABM. (mm): B=602 T=190 H=2000

ART.	Beschreibung	€
VISUAL014	1 x FVB00201 1 x FVB00301 2 x FVB00401	728,00

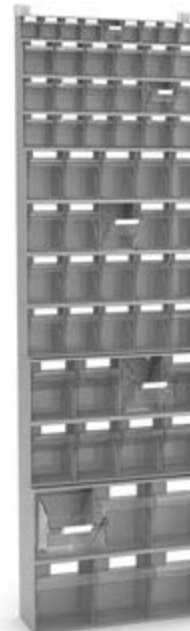

REGALE MIT 61 SCHUBLADEN VISUAL BOX
 ABM. (mm): B=602 T=225 H=2000

ART.	Beschreibung	€
VISUAL015	1 x FVB00201 1 x FVB00301 1 x FVB00401 1 x FVB00501	731,50



Regale, die aus 4 mit durch patentierte Steckverbindung gestapelten Rahmen von 500 mm Höhe bestehen.

H= 1500 mm



REGALE MIT 108 SCHUBLADEN VISUAL BOX
 ABM. (mm): B=604 T=322 H=1600

ART.	Beschreibung	€
VISUAL016	3 x FVB00101 1 x FVB100BAS0001	590,50



REGALE MIT 87 SCHUBLADEN VISUAL BOX
 ABM. (mm): B=604 T=322 H=1600

ART.	Beschreibung	€
VISUAL017	2 x FVB00101 1 x FVB00301 1 x FVB100BAS0001	592,00



REGALE MIT 45 SCHUBLADEN VISUAL BOX
 ABM. (mm): B=604 T=322 H=1600

ART.	Beschreibung	€
VISUAL018	3 x FVB00301 1 x FVB100BAS0001	595,00



REGALE MIT 55 SCHUBLADEN VISUAL BOX
 ABM. (mm): B=604 T=322 H=1600

ART.	Beschreibung	€
VISUAL019	1 x FVB00201 1 x FVB00301 1 x FVB00401 1 x FVB100BAS0001	602,50



REGALE MIT 46 SCHUBLADEN VISUAL BOX
 ABM. (mm): B=604 T=322 H=1600

ART.	Beschreibung	€
VISUAL020	1 x FVB00201 1 x FVB00401 1 x FVB00501 1 x FVB100BAS0001	618,50



H= 2000 mm



REGALE MIT 144 SCHUBLADEN VISUAL BOX
 ABM. (mm): B=604 T=322 H=2100

ART.	Beschreibung	€
VISUAL021	4 x FVB00101 1 x FVB100BAS0001	766,00



REGALE MIT 102 SCHUBLADEN VISUAL BOX
 ABM. (mm): B=604 T=322 H=2100

ART.	Beschreibung	€
VISUAL022	2 x FVB00101 2 x FVB00301 1 x FVB100BAS0001	769,00



REGALE MIT 60 SCHUBLADEN VISUAL BOX
 ABM. (mm): B=604 T=322 H=2100

ART.	Beschreibung	€
VISUAL023	4 x FVB00301 1 x FVB100BAS0001	772,00



REGALE MIT 72 SCHUBLADEN VISUAL BOX
 ABM. (mm): B=604 T=322 H=2100

ART.	Beschreibung	€
VISUAL024	1 x FVB00201 1 x FVB00301 2 x FVB00401 1 x FVB100BAS0001	792,00



REGALE MIT 61 SCHUBLADEN VISUAL BOX
 ABM. (mm): B=604 T=322 H=2100

ART.	Beschreibung	€
VISUAL025	1 x FVB00201 1 x FVB00301 1 x FVB00401 1 x FVB00501 1 x FVB100BAS0001	795,50

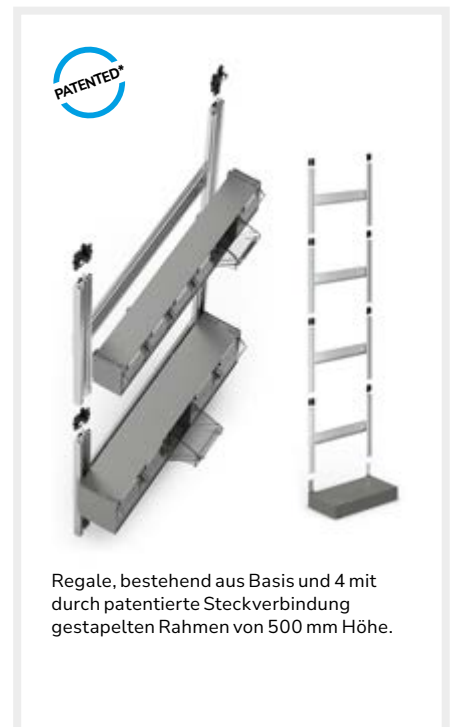

Regale, bestehend aus Basis und 4 mit durch patentierte Steckverbindung gestapelten Rahmen von 500 mm Höhe.

RUTSCHFESTEN MATTEN

MAT CLASSIC

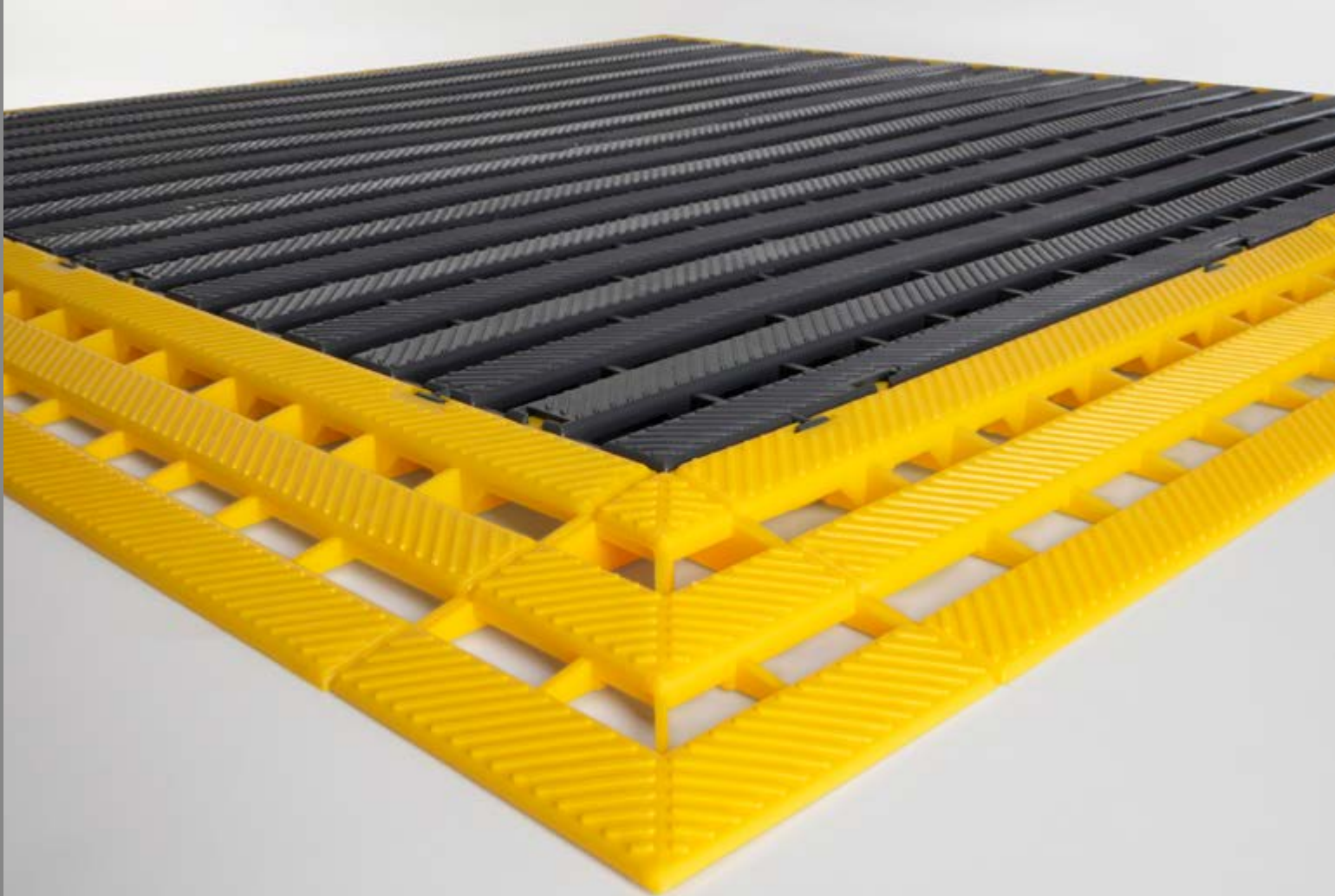

Die **Matten MAT** tragen dazu bei, die **Effizienz und Sicherheit** am Arbeitsplatz zu erhöhen. Das besondere Oberflächenrelief erhöht in der Tat die Reibung, während man darauf geht oder während der Arbeit, und vermeidet mögliche Stürze oder Unfälle. Zusätzliche **Verbindungs- und Eckstücke** schaffen eine Rampe, die die Gefahr des Stolperns mindert und das Auf- und Absteigen auch im Falle, dass Einrichtungen auf Rollen wie Wagen oder Schubladenschränke eingesetzt werden.

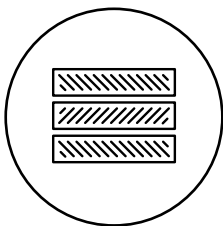

**RUTSCHFESTES
RELIEF**

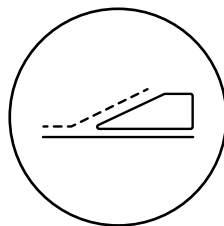

**SICHERES AUF-/
ABSTEIGEN**

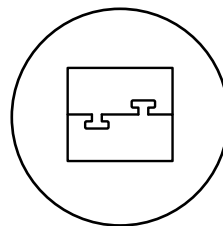

**EINFACHE STECK-
VERBINDUNG**

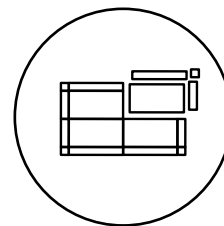

MODULAR

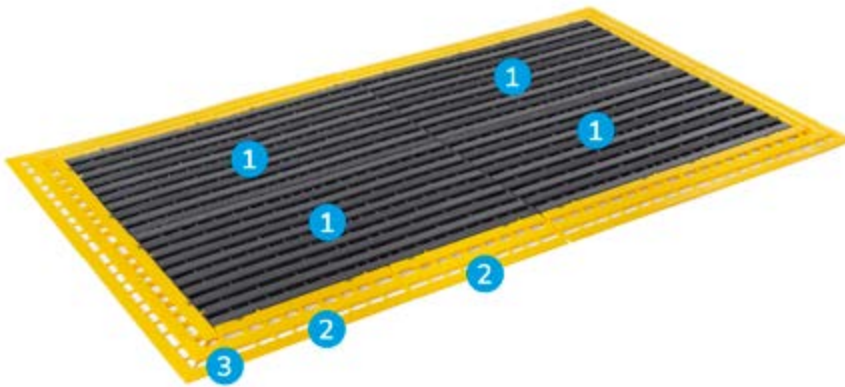

MAT

Die rutschfesten Matten zeichnen sich durch Folgendes aus:

1. Rutschfeste Matte
2. Verbindungsstück für Matte
3. Eckstück für Matte

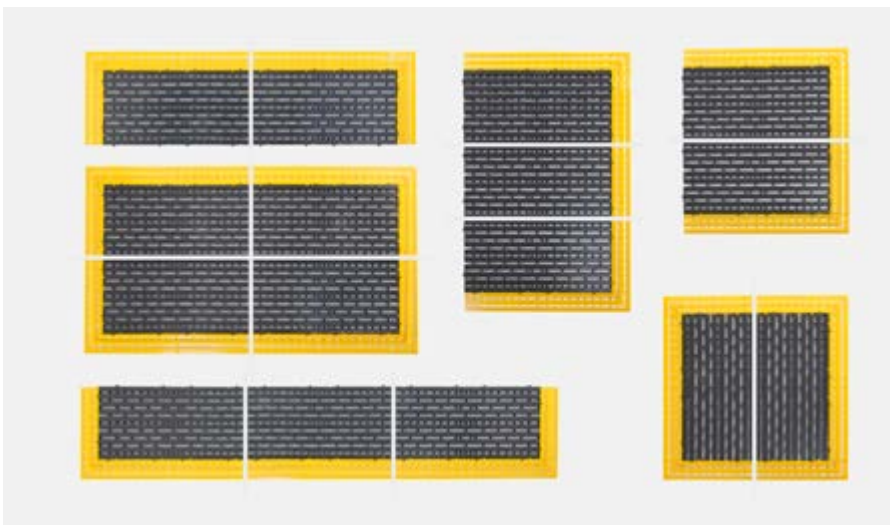

MODULARES SYSTEM

Jede rutschfeste Matte besitzt spezielle Einsätze längs des gesamten Umfangs, um maximale Freiheit bei der Verbindung von mehr Komponenten zu gewährleisten. Es ist so möglich, Matten von verschiedenen Formen und Größen erhalten, die leicht an den verfügbaren Platz anzupassen sind.



RUTSCHFESTE MATTE AUS POLYETHYLEN

ART.	Verkaufseinheit	B mm	T mm	H mm	Farbe	€
FAXBRTA80400039	4	800	400	25	■	32,50

VERBINDUNGSTÜCK FÜR MATTE AUS POLYETHYLEN

ART.	Verkaufseinheit	B mm	T mm	H mm	Farbe	€
FAXBRR40010005	12	400	110	25	■	6,50

ECKSTÜCK FÜR MATTE AUS POLYETHYLEN

ART.	Verkaufseinheit	B mm	T mm	H mm	Farbe	€
FAXBRAN01010005	10	110	110	25	■	3,00

INDUSTRIEBEHÄLTER

GROSSBEHÄLTER



Die Großbehälter tragen zur Verbesserung der Lagerungsvorgänge bei und machen die Lagerungs- und Transportverfahren immer effizienter und sicherer. Diese Lösungen gewährleisten in der Tat ein hohes Fassungsvermögen und je nach Modell können sie für die Aufbewahrung von Halbfertigprodukten und gefährlichen Gütern gemäß der ADR eingesetzt werden. Sie sind aus **hochdichtem Polyethylen (PE-HD)** erstellt und weisen eine hohe Widerstandsfähigkeit gegen Stöße, Temperaturschwankungen und UV-Strahlen auf und können mit Hubwagen und Gabelstaplern transportiert werden. Die Behälter sind **stapelbar** und können mit Zubehör wie Rollen, Traversen und Deckeln ausgestattet werden.



**MIT GABELSTAPLER
TRANSPORTIERBAR**

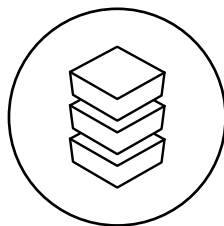

STAPELBAR

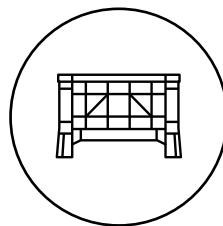

**HOCHDICHTES
POLYETHYLEN
HDPE**



**MIT ZUBEHÖR
KOMBINIERBAR**

GROSSBEHÄLTER

1200x1000 mm



BEHÄLTER ADR MIT DECKEL - 11H2/Y HOMOLOGIERT

ART.	B mm	T mm	H mm		€
FAX1091B3Y00001	1200	1000	830	360	811,00

 Max. Anz. an stapelbaren Behältern: 4 (statische Tragkraft max. 1388 kg)



TRAGKRAFT

GROSSBEHÄLTER

1040x640 mm

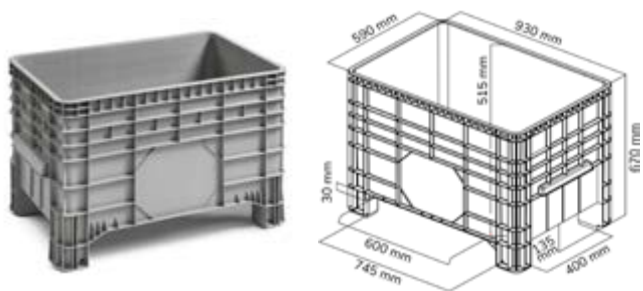

STAPELBARER BEHÄLTER

ART.	B mm	T mm	H mm	KG	€
FAX1425B0000001	1040	640	670	200	140,50

⚠ Max. Anz. an stapelbaren Behältern: 9 (statische Tragkraft max. 1800 kg)

BEHÄLTER MIT ROLLEN

ART.	B mm	T mm	H mm	KG	€
CONT1001	1040	640	780	200	280,50



DECKEL FÜR BEHÄLTER

ART.	B mm	T mm	H mm	€
FAX1CO1425BF001	1040	640	50	62,50



ROLLENSET

ART.	Ø mm	Set Rollen	H mm	Material	↻	€
FAX2RXBD1KR0001	100	200	185	Standard-Gummi	4	140,00



GROSSBEHÄLTER

1200x800 mm

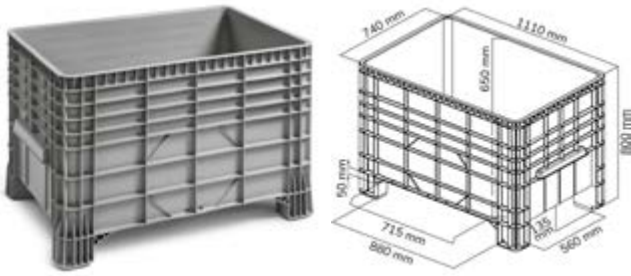

STAPELBARER BEHÄLTER

ART.	B mm	T mm	H mm	KG	€
FAX1425A0000001	1200	800	800	300	257,50

⚠ Max. Anz. an stapelbaren Behältern: 6 (statische Tragkraft max. 2000 kg)

BEHÄLTER MIT ROLLEN

ART.	B mm	T mm	H mm	KG	€
CONT1201	1200	800	940	200	443,50



BEHÄLTER MIT TRAVERSEN

ART.	B mm	T mm	H mm	KG	€
CONT1202	1200	800	800	200	313,50

DECKEL FÜR BEHÄLTER

ART.	B mm	T mm	H mm	€
FAX1CO142500001	1180	815	60	87,50



TRAVERSE FÜR BEHÄLTER

ART.	B mm	T mm	H mm	KG	€
FAX1TRAVXAN0007	1140	105	120	150	28,00



ROLLENSET

ART.	Ø mm	KG Set Rollen	H mm	Material	links	rechts	€
FAX2RA125KR0001	125	200	228	Standard-Gummi	2	2	186,00



TRAGKRAFT



LENKROLLE

METALLKÄSTEN UND -BEHÄLTER

STEEL



Die **Kästen und Behälter aus Metall** besitzen eine solide Struktur, um Kleinteile und schwere Komponenten transportieren und beinhalten zu können. Seitenteile und Boden weisen in der Tat spezielle **Rippen** auf, die den gesamten Behälter verstärken und **Widerstandsfähigkeit bei intensiver Verwendung, Stößen und schweren Lasten gewährleisten**. Steel weist **Kästen und Sichtlagerbehälter** von geringen Abmessungen für die Organisation von Komponenten an Arbeitsplätzen oder im Magazin oder auch **Metallbehälter mit aufklappbarem Boden oder Sichtlagerbehälter von großen Abmessungen** für die Verwaltung der Ausschüsse und der Halbfertigerzeugnisse auf. Die **Kästen** sind auch in der Version **gelocht**, aus **Edelstahl** oder **verzinkt** erhältlich, ideal zum Waschen von Komponenten und Materialien.

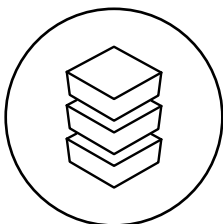

STAPELBAR

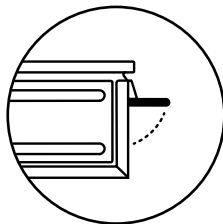

BLOCKIERGRIF
90°

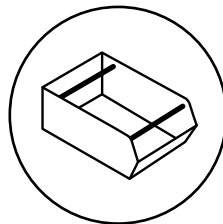

HUBTRAVERSE



ROBUST

STEEL

GELOCHTE KÄSTEN



272-4

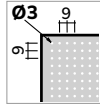

272-4

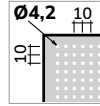

272-4

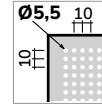

272-4

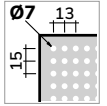

ART.	Verkaufseinheit	Gr.	Ø mm	Außenmaß			Nutzmaß			L	Endbearbeitung	€
				B mm	T mm	H mm	B mm	T mm	H mm			
FLA65100AZZ	6	272-4	3	480	315	200	450	300	185	27	Edelstahl	131,00
FLA65110A99	6	272-4	4,2	480	315	200	450	300	185	27	Verzinkt	77,50
FLA65120A99	6	272-4	5,5	480	315	200	450	300	185	27	Verzinkt	78,50
FLA65130A99	6	272-4	7	480	315	200	450	300	185	27	Verzinkt	78,50



272-4

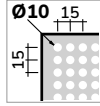

272-4

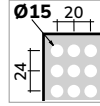

272-4A2

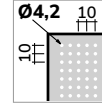

272-4A2

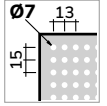

ART.	Verkaufseinheit	Gr.	Ø mm	Außenmaß			Nutzmaß			L	Endbearbeitung	€
				B mm	T mm	H mm	B mm	T mm	H mm			
FLA65150A99	6	272-4	10	480	315	200	450	300	185	27	Verzinkt	78,50
FLA65170A99	6	272-4	15	480	315	200	450	300	185	27	Verzinkt	77,50
FLA57110A99	12	272-4A2	4,2	480	315	105	450	300	85	11,3	Verzinkt	113,50
FLA57130A99	12	272-4A2	7	480	315	105	450	300	85	11,3	Verzinkt	109,50



272-3

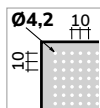

ART.	Verkaufseinheit	Gr.	Ø mm	Außenmaß			Nutzmaß			L	Endbearbeitung	€
				B mm	T mm	H mm	B mm	T mm	H mm			
FLA41110A99	8	272-3	4,2	325	210	200	300	200	185	12	Verzinkt	65,00



VOLUMEN



VERZINKT



EDELSTAHL

STEEL

KÄSTEN



272-3A2



272-3



272-4



272-4A5



272-5

ART.	Verkaufseinheit	Gr.	Außenmaß			Nutzmaß			L	RAL	€
			B mm	T mm	H mm	B mm	T mm	H mm			
FLA33200A01	10	272-3A2	325	210	145	300	200	130	8,7	7000	40,50
FLA41200A01	8	272-3	325	210	200	300	200	185	12	7000	42,50
FLA65200A01	6	272-4	480	315	200	450	300	185	27	7000	49,50
FLA73200A01	4	272-4A5	480	315	300	450	300	280	40,5	7000	79,00
FLA89200A01	6	272-5	660	480	300	630	450	280	85	7000	119,50



STEEL

KÄSTEN



272-3A2



272-3



272-4



272-4A5



272-5

ART.	Verkaufseinheit	Gr.	Außenmaß			Nutzmaß			L	Endbearbeitung	€
			B mm	T mm	H mm	B mm	T mm	H mm			
FLA33200A99	10	272-3A2	325	210	145	300	200	130	8,7	Verzinkt	49,00
FLA41200A99	8	272-3	325	210	200	300	200	185	12	Verzinkt	51,50
FLA65200A99	6	272-4	480	315	200	450	300	185	27	Verzinkt	67,50
FLA73200A99	4	272-4A5	480	315	300	450	300	280	40,5	Verzinkt	99,00
FLA89200A99	6	272-5	660	480	300	630	450	280	85	Verzinkt	202,50



VOLUMEN



RAL 7000



VERZINKT

STEEL

SICHTLAGERKÄSTEN



1



2



3A2



4A2

ART.	Verkaufseinheit	Gr.	Außenmaß			Nutzmaß			L	RAL	€
			B mm	T mm	H mm	B mm	T mm	H mm			
FLS17000A01	20	1	105	165	75	95	140	65	1	7000	10,00
FLS25000A01	20	2	150	235	125	140	195	115	3,8	7000	16,00
FLS33000A01	10	3A2	210	350	145	195	300	135	9,4	7000	34,50
FLS57000A01	8	4A2	310	500	145	300	450	135	20	7000	53,00



3



3P4



4



4A5

ART.	Verkaufseinheit	Gr.	Außenmaß			Nutzmaß			L	RAL	€
			B mm	T mm	H mm	B mm	T mm	H mm			
FLS41000A01	8	3	210	350	200	200	300	185	12,5	7000	35,00
FLS49000A01	9	3P4	210	550	200	200	450	185	18	7000	48,50
FLS65000A01	6	4	310	510	200	300	450	185	28	7000	46,00
FLS73000A01	4	4A5	310	525	315	300	450	280	42	7000	73,00

HUBTRAVERSE KOMBINIERT MIT BLOCKIERGRIFF 90°



STEEL

SICHTLAGERKÄSTEN



2



3A2



4A2

ART.	Verkaufseinheit	Gr.	Außenmaß			Nutzmaß			L	Endbearbeitung	€
			B mm	T mm	H mm	B mm	T mm	H mm			
FLS25000A99	20	2	150	235	125	140	195	115	3,8	Verzinkt	25,50
FLS33000A99	10	3A2	210	350	145	195	300	135	9,4	Verzinkt	43,50
FLS57000A99	8	4A2	310	500	145	300	450	135	20	Verzinkt	65,00



3



3P4



4



4A5

ART.	Verkaufseinheit	Gr.	Außenmaß			Nutzmaß			L	Endbearbeitung	€
			B mm	T mm	H mm	B mm	T mm	H mm			
FLS41000A99	8	3	210	350	200	200	300	185	12,5	Verzinkt	44,50
FLS49000A99	9	3P4	210	550	200	200	450	185	18	Verzinkt	63,00
FLS65000A99	6	4	310	510	200	300	450	185	28	Verzinkt	65,50
FLS73000A99	4	4A5	310	525	315	300	450	280	42	Verzinkt	98,50

GESCHLITZTER LÄNGSTEILER



ART.	Verkaufseinheit	Gr.	Endbearbeitung	€
FND01300299	8	3	Verzinkt	16,00
FND01900299	6	4	Verzinkt	23,00
FND02210399	4	4A5/5P4	Verzinkt	28,50
FND02410299	4	5	Verzinkt	33,50

PAAR HALTERUNGEN FÜR TRENNWÄNDE



ART.	Verkaufseinheit	Gr.	Endbearbeitung	€
FND05200299	8	3	Verzinkt	8,00
FND05400399	6	4	Verzinkt	9,00
FND05500199	4	4A5	Verzinkt	13,00
FND05900199	4	5/5P4	Verzinkt	20,50



VOLUMEN



RAL 7000



VERZINKT

STEEL

SICHTLAGERKÄSTEN



5P4



5



5P4



5

ART.	Verkaufseinheit	Gr.	Außenmaß			Nutzmaß			Anz. Schlitten	L	RAL	€
			B mm	T mm	H mm	B mm	T mm	H mm				
FLS81000A01	6	5P4	480	540	300	450	450	280	-	63	7000	96,50
FLS89000A01	6	5	480	725	295	450	630	280	-	88	7000	102,00
FLS81100A01	4	5P4	480	540	385	450	450	280	2	63	7000	143,00
FLS89100A01	4	5	480	725	385	450	630	280	2	88	7000	145,00



4



4A5



5P4



5

ART.	Verkaufseinheit	Gr.	Außenmaß			Nutzmaß			L	RAL	€
			B mm	T mm	H mm	B mm	T mm	H mm			
FLS65010A01	6	4	310	510	200	300	450	185	28	7000	60,50
FLS73010A01	4	4A5	310	525	315	300	450	280	42	7000	89,50
FLS81010A01	6	5P4	480	540	300	450	450	280	63	7000	119,00
FLS89010A01	6	5	480	725	295	450	630	280	88	7000	124,00

SPEZIALANWENDUNGEN

BEHÄLTER MIT DOPPELTER TRAVERSE

BEHÄLTER MIT SCHLITTEN



Aufnahmesystem mit Gabelstapler



Aufnahmesystem mit Gabelstapler

STEEL

SICHTLAGERKÄSTEN



5P4



5



5P4



5

ART.	Verkaufseinheit	Gr.	Außenmaß			Nutzmaß			Anz. Schlitten	L	Endbearbeitung	€
			B mm	T mm	H mm	B mm	T mm	H mm				
FLS81000A99	6	5P4	480	540	300	450	450	280	-	63	Verzinkt	139,50
FLS89000A99	6	5	480	725	295	450	630	280	-	88	Verzinkt	149,50
FLS81100A99	4	5P4	480	540	385	450	450	280	2	63	Verzinkt	199,50
FLS89100A99	4	5	480	725	385	450	630	280	2	88	Verzinkt	211,00



4



4A5



5P4



5

ART.	Verkaufseinheit	Gr.	Außenmaß			Nutzmaß			L	Endbearbeitung	€
			B mm	T mm	H mm	B mm	T mm	H mm			
FLS65010A99	6	4	310	510	200	300	450	185	28	Verzinkt	79,50
FLS73010A99	4	4A5	310	525	315	300	450	280	42	Verzinkt	116,00
FLS81010A99	6	5P4	480	540	300	450	450	280	63	Verzinkt	159,50
FLS89010A99	6	5	480	725	295	450	630	280	88	Verzinkt	169,50



VOLUMEN



RAL 7000



VERZINKT

STEEL

BEHÄLTER MIT AUFKLAPPBAREM BODEN



CONTAINER MIT BODEN MIT ROLLENÖFFNUNG

ART.	B mm	T mm	H mm	KG	RAL	€
FML01210001	1095	865	1265	2000	7000	1765,50

CONTAINER MIT BODEN MIT ROLLENÖFFNUNG

ART.	B mm	T mm	H mm	KG	RAL	€
FML01110001	1095	865	915	2000	7000	1592,50

CONTAINER MIT BODEN MIT ROLLENÖFFNUNG

Sie werden mit einem Gabelstapler an den vier an der Oberkante angeschweißten Griffen angehoben und ermöglichen das Entladen des Materials durch die Rollenöffnung im Boden (87 % Öffnung). Das Öffnen erfolgt auf einfache und sichere Weise durch den Hebel, der auf der 800 mm langen Seite angebracht ist, während das Schließen durch eine spezielle Vorrichtung erfolgt, die aus Hebeln und Stahlrollen besteht.



STEEL

SICHTLAGER-CONTAINER



SICHTLAGER-CONTAINER

ART.	Verkaufseinheit	B mm	T mm	H mm		RAL	€
FML05100A01	3	830	680	600	1000	7000	312,50

BEWEGLICHE TRENNWAND FÜR SICHTLAGER-CONTAINER

ART.	Verkaufseinheit	geeignet für	RAL	€
FML07100001	1	FML05100A	7000	57,00



TRAGKRAFT



RAL7000

REGALSYSTEME AUS METALL

ST

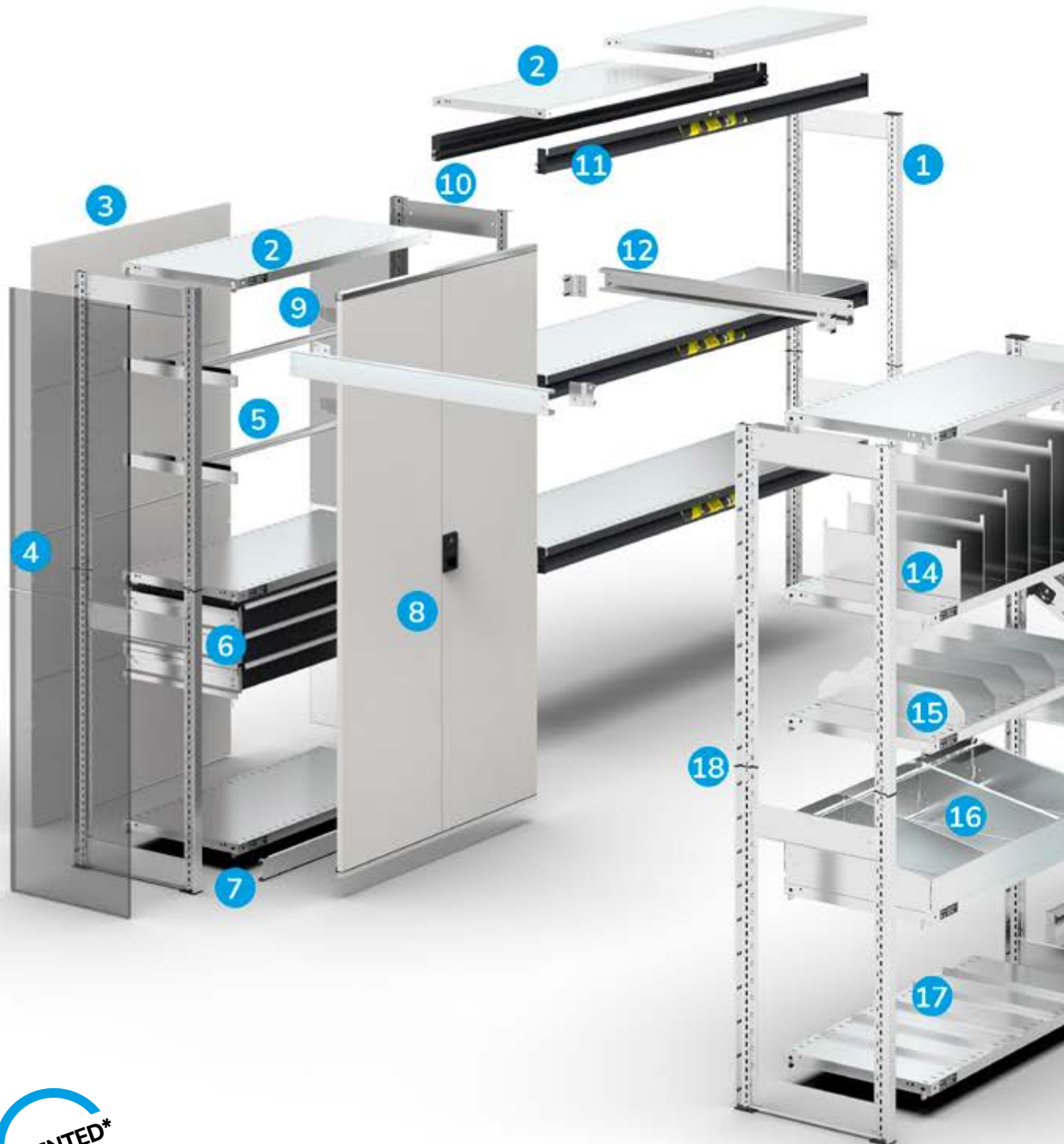

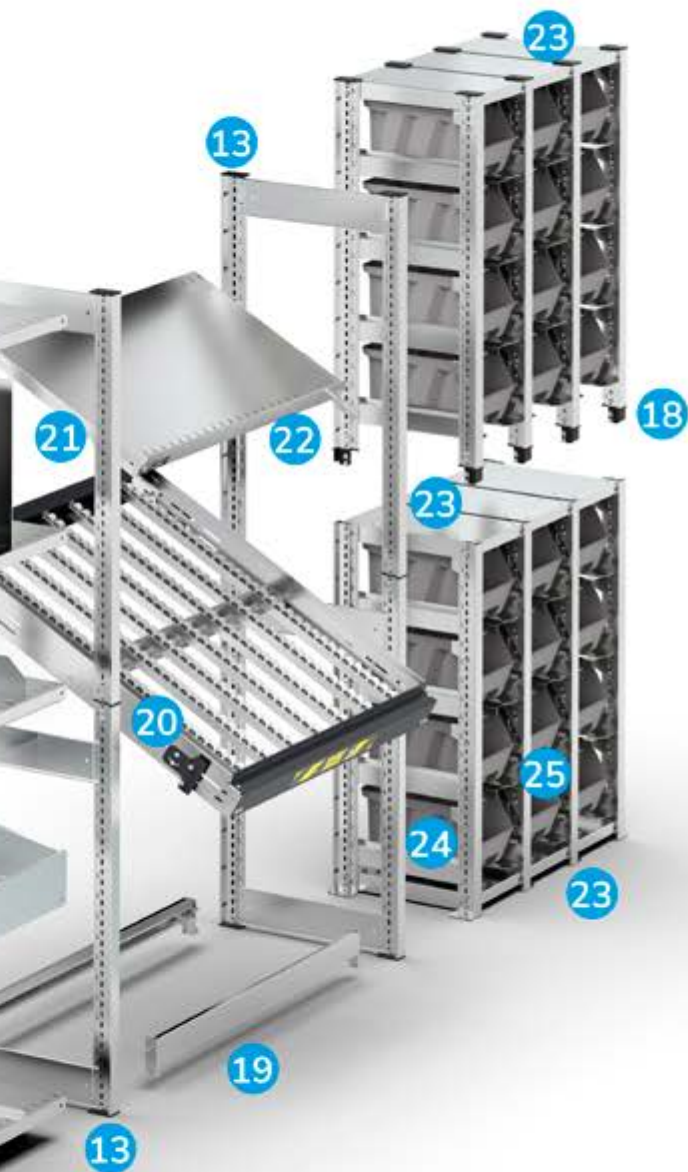

ST ist ein Metallregal mit einfacher Montage, solide und mit großer Tragfähigkeit. Die **modulare Struktur**, die in zwei Breiten (1000 und 1300 mm) und Höhen von 1000 bis 3000 mm erhältlich ist, ermöglicht verschiedene Konfigurationen mit variabler Breite. Die Basisversion des **Regals für Magazin** mit geschlitzten Einlegeböden, Trennwänden und Trennelementen kann in der Tat erweitert werden und sich zu einem **Regal für Reifen**, einem **Regal für dynamisches Magazin**, mit geeigneten Einlegeböden oder geeigneten Rahmen mit Schienen und Rollen, oder einem **Regal für Kleinteile mit Behältern verwandeln**.

1. Geschlitzter Träger Abstand 25 mm pro Seitenteil
2. Geschlitzter Boden (Tragfähigkeit bis zu 300 kg)
3. Hinterwand (auf Anfrage)
4. Seitenwand (auf Anfrage)
5. Kleiderstange (auf Anfrage)
6. Schublade mit einfachem Auszug (Tragfähigkeit 50 kg)
Schublade mit teleskopischem Auszug (Tragfähigkeit 100 kg)
7. Sockel (auf Anfrage)
8. Flügeltürpaar mit Zylinderschloss und 2 Schlüsseln (auf Anfrage)
9. Mittlere Wand (auf Anfrage)
10. Verbindungstraverse für Seitenteile
11. Holm B=2000 mm
Holm B=2600 mm (auf Anfrage)
12. Verbindungstraverse zwischen Regalen (auf Anfrage)
13. Fuß/Verschlusskappe aus Kunststoff
14. Vertikale Trennwände (auf Anfrage)
15. Trennelement H=100 mm
16. Satz Blechstreifen mit trapezförmigen Trennelementen
17. Trennelement H=40 mm
18. Steckverbindung aus Kunststoff für Träger
19. Paar Halterungen für Reifen
20. Rahmen mit variabler Neigung mit Rollenschienen, die in der Länge verschiebbar sind
21. Paar Bügel für geneigten Boden (von 5° bis 30° ca.)
22. Halterand
23. Verschlussboden
24. Führungsschienen für Behälter
25. Kippsicherung für Behälter

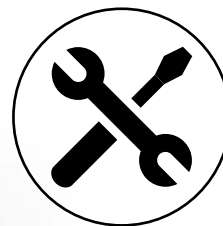

**EINFACHE
MONTAGE**

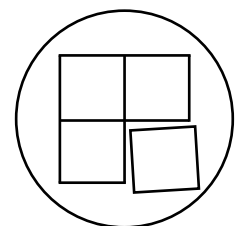

MODULAR

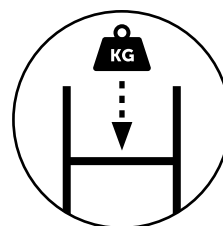

**TRAGKRAFT
BODEN BIS ZU 300
KG**



**TRAGKRAFT WEITE
2300 KG**



ST





REGAL MIT 5 BÖDEN

ART.	B mm	T mm	H mm	 pro Boden	Endbearbeitung	€
A ST1001	1057	321	2011	120	Verzinkt	343,50
A ST1002	1057	421	2011	120	Verzinkt	352,00
A ST1003	1057	521	2011	120	Verzinkt	364,50
A ST1004	1057	621	2011	120	Verzinkt	414,50
A ST1005	1057	821	2011	120	Verzinkt	462,00
B ST1006	1028	321	2011	120	Verzinkt	242,00
B ST1007	1028	421	2011	120	Verzinkt	251,00
B ST1008	1028	521	2011	120	Verzinkt	262,00
B ST1009	1028	621	2011	120	Verzinkt	310,50
B ST1010	1028	821	2011	120	Verzinkt	355,00



REGAL MIT 10 BÖDEN

ART.	B mm	T mm	H mm	 pro Boden	Endbearbeitung	€
ST2001	2071	521	2011	120	Verzinkt	626,50

Bestehend aus:

Anz.	Beschreibung
3	Kit 4 Träger
2	Set mit 5 geschlitzten Böden
3	Kit 3 Traversen
3	Versteifungskreuz
3	Kit 2 Füße aus Polypropylen
3	Kit 2 Steckverbindungen



SET MIT 5 GESCHLITZTEN BÖDEN

ART.	B mm	T mm	H mm		Endbearbeitung	€
FST1030S199	1000	300	35	120	Verzinkt	140,50
FST1040S199	1000	400	35	120	Verzinkt	150,00
FST1050S199	1000	500	35	120	Verzinkt	159,50
FST1060S199	1000	600	35	120	Verzinkt	206,50
FST1080S199	1000	800	35	120	Verzinkt	248,00



GESCHLITZTER BODEN

ART.	B mm	T mm	H mm		Endbearbeitung	€
FST1030S099	1000	300	35	120	Verzinkt	46,50
FST1040S099	1000	400	35	120	Verzinkt	47,00
FST1050S099	1000	500	35	120	Verzinkt	49,50
FST1060S099	1000	600	35	120	Verzinkt	52,50
FST1080S099	1000	800	35	120	Verzinkt	63,50

VERSTÄRKUNG FÜR GESCHLITZTEN BODEN

ART.	B mm	T mm	H mm	Endbearbeitung	€
FST1310S099	998	50	33	Verzinkt	10,00

 Eine Verstärkung erhöht die Tragfähigkeit des geschlitzten Bodens auf 300kg. Sie kann nicht auf geschlitzten Böden mit Tiefe 300 mm installiert werden.

SET 5 VERSTÄRKUNGEN FÜR GESCHLITZTE BÖDEN

ART.	B mm	T mm	H mm	Endbearbeitung	€
FST1310S299	998	50	33	Verzinkt	51,00

 Eine Verstärkung erhöht die Tragfähigkeit des geschlitzten Bodens auf 300kg. Sie kann nicht auf geschlitzten Böden mit Tiefe 300 mm installiert werden.

HALTERAND FÜR GESCHLITZTEN BODEN

ART.	B mm	T mm	H mm	Endbearbeitung	€
FST1410S099	972	10	60	Verzinkt	16,00

KIT 5 HALTERÄNDER FÜR GESCHLITZTEN BODEN

ART.	B mm	T mm	H mm	Endbearbeitung	€
FST1410S199	972	10	60	Verzinkt	67,00

PAAR BÜGEL FÜR GENEIGTEN BODEN

ART.	B mm	T mm	H mm	Endbearbeitung	€
FST1200S099	19	210	64	Verzinkt	20,00



BÜGEL FÜR WANDMONTAGE

ART.	B mm	T mm	H mm	Endbearbeitung	€
FST0710S199	24	20	79	Verzinkt	9,00



TRAGKRAFT



VERZINKT

**SCHUBLADEN MIT EINFACHEM AUSZUG 54X27 EH**

Nur für die Regale P 500 mm geeignet

ART.	Nutzmaß			H Frontblende Schublade	KG		RAL	€
	B mm	T mm	H mm					
ST1011	908	449	85	100	50	88%	7035	160,00
ST1012	908	449	85	100	50	88%	5012	188,00
ST1013	908	449	85	100	50	88%	7016	160,00

⚠ Es können maximale 6 Schubladen pro Spannweite eingesetzt werden und die maximale Einsatzhöhe beträgt 950 mm.

SCHUBLADEN MIT TELESKOPISCHEM AUSZUG 54X27 EH

Nur für die Regale P 500 mm geeignet



ART.	Nutzmaß			H Frontblende Schublade	KG		RAL	€
	B mm	T mm	H mm					
ST1014	908	449	85	100	100	100%	7035	209,50
ST1015	908	449	85	100	100	100%	5012	234,00
ST1016	908	449	85	100	100	100%	7016	209,50
ST1017	908	449	135	150	100	100%	7035	230,00
ST1018	908	449	135	150	100	100%	5012	245,00
ST1019	908	449	135	150	100	100%	7016	230,00

⚠ Es können maximal 3 Schubladen pro Spannweite eingesetzt werden (oder 6, wenn man die Tragfähigkeit auf 50 kg verringert) und die maximale Einsatzhöhe beträgt 950 mm.

**PAAR BLECHSTREIFEN MIT TRAPEZFÖRMIGEN TRENNWÄNDEN**

ART.	B mm	T mm	H mm	Endbearbeitung	€
ST1061	999	301	200	Verzinkt	54,50
ST1062	999	401	200	Verzinkt	56,00
ST1063	999	501	200	Verzinkt	57,50
ST1064	999	601	200	Verzinkt	59,00

**ZUSÄTZLICHES PAAR VERZINKTER TRAPEZFÖRMIGER TRENNWÄNDE**

ART.	B mm	T mm	H mm	Endbearbeitung	€
FST9630S099	19	293	187	Verzinkt	16,00
FST9640S099	19	393	187	Verzinkt	17,50
FST9650S099	19	493	187	Verzinkt	19,00
FST9660S099	19	593	187	Verzinkt	20,50

**KIT 4 VERZINKTE TRENNELEMENTE FÜR BÖDEN**

ART.	B mm	T mm	H mm	Endbearbeitung	€
FST9230S199	39	297	100	Verzinkt	29,00
FST9240S199	39	397	100	Verzinkt	31,50
FST9250S199	39	497	100	Verzinkt	30,50
FST9260S199	39	597	100	Verzinkt	34,00
FST9280S199	39	797	100	Verzinkt	38,50



KIT 4 VERZINKTE TRENNELEMENTE FÜR BÖDEN

ART.	B mm	T mm	H mm	Endbearbeitung	€
FST9330S199	39	297	40	Verzinkt	20,50
FST9340S199	39	397	40	Verzinkt	22,00
FST9350S199	39	497	40	Verzinkt	24,00
FST9360S199	39	597	40	Verzinkt	27,00
FST9380S199	39	797	40	Verzinkt	30,50



ROLLENSET

ART.	∅ mm	KG Set Rollen	H mm	Material			€
FKRD1002107	100	225	128	Standard-Gummi	2	2	75,50
FKRB1252107	125	300	155	Standard-Gummi	2	2	84,00
FKRU1252101	125	300	155	Synthetischer, abriebfester Gummi	2	2	91,50
FKRS1252101	125	750	155	Elastischer Gummi	2	2	146,50

Die Tragfähigkeit der Rollen der Regale ST ist als statische Tragkraft zu verstehen.



PAAR FÜSSE AUS STAHL

ART.	B mm	T mm	H mm	€
FVT01450000	65	68	18	2,50

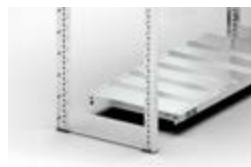

PAAR FÜSSE / VERSCHLUSSKAPPEN AUS KUNSTSTOFF

ART.	B mm	T mm	H mm	€
FVT02590000	42	65	55	4,00



KIT 4 PLATTEN FÜR ROLLEN

ART.	B mm	T mm	H mm	RAL	€
FST3600S139	105	104	52	7016	56,00



BÜGELPAAR ZUR VERSTÄRKUNG DES REGALS AUF ROLLEN

ART.	B mm	T mm	H mm	RAL	€
FST4550S139	113	520	22	7016	46,50
FST4560S139	113	620	22	7016	54,00
FST4580S139	113	820	22	7016	59,50



TRAGKRAFT



AUSZUG



BOCKROLLE



LENKROLLE MIT BREMSE



RAL 5012



RAL 7016



RAL 7035



VERZINKT



REGAL MIT 6 BÖDEN

ART.	B mm	T mm	H mm	KG pro Boden	Schubladen			Endbearbeitung	€
					Anz.	KG			
A ST1020	1057	521	2011	120	1	50	88%	Verzinkt	757,50
B ST1021	1028	521	2011	120	1	50	88%	Verzinkt	655,00

Bestehend aus 4 Trennelementen, 2 Paar Blechstreifen, 4 trapezförmige Trennwände, 1 Schublade mit einfachem Auszug

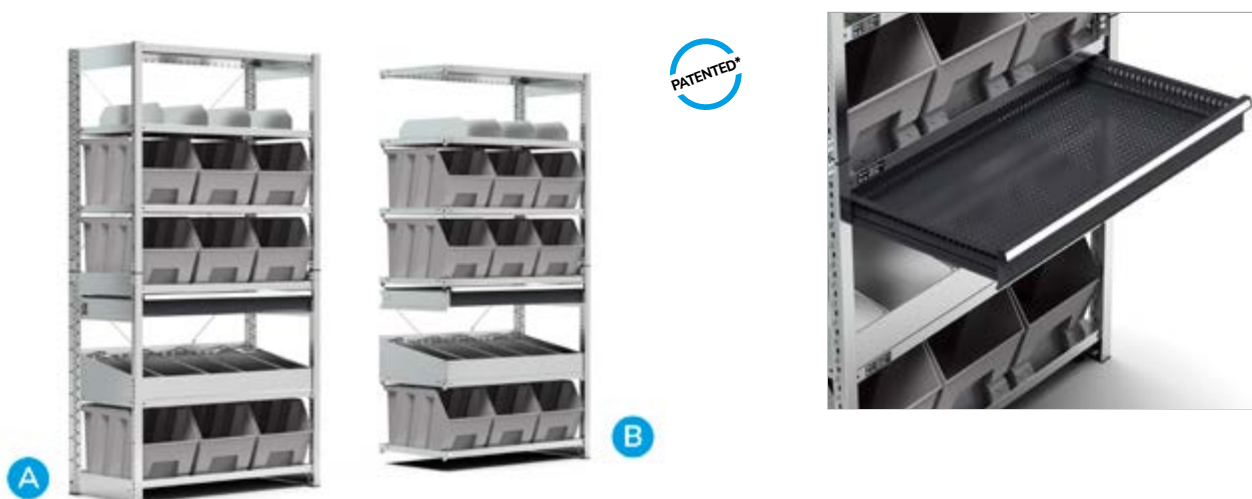

REGAL MIT 6 BÖDEN UND 9 KÄSTEN PICKING BOX AIR GR. 4A5

ART.	B mm	T mm	H mm	KG pro Boden	Schubladen			Endbearbeitung	€
					Anz.	KG			
A ST1022	1057	521	2011	120	1	50	88%	Verzinkt	907,00
B ST1023	1028	521	2011	120	1	50	88%	Verzinkt	804,50

Bestehend aus 4 Trennelementen, 1 Paar Blechstreifen, 4 trapezförmige Trennwände, 1 Schublade mit einfachem Auszug

REGALE MIT 6 BÖDEN OHNE BEHÄLTER

ART.	B mm	T mm	H mm	KG pro Boden	Schubladen			Endbearbeitung	€
					Anz.	KG			
A ST1024	1057	521	2011	120	1	50	88%	Verzinkt	700,00
B ST1025	1028	521	2011	120	1	50	88%	Verzinkt	597,50

Bestehend aus 4 Trennelementen, 1 Paar Blechstreifen, 4 trapezförmige Trennwände, 1 Schublade mit einfachem Auszug



REGAL MIT 6 BÖDEN

ART.	B mm	T mm	H mm	KG pro Boden	Endbearbeitung	€
A ST1026	1057	321	2011	120	Verzinkt	531,00
A ST1027	1057	421	2011	120	Verzinkt	546,00
A ST1028	1057	521	2011	120	Verzinkt	567,00
A ST1029	1057	621	2011	120	Verzinkt	626,00

Bestehend aus 2 Paar Blechstreifen, 4 trapezförmigen Trennwänden

B ST1030	1028	321	2011	120	Verzinkt	429,50
B ST1031	1028	421	2011	120	Verzinkt	445,00
B ST1032	1028	521	2011	120	Verzinkt	464,50
B ST1033	1028	621	2011	120	Verzinkt	522,00

Bestehend aus 2 Paar Blechstreifen, 4 trapezförmigen Trennwänden



TRAGKRAFT



AUSZUG



VERZINKT



REGAL FÜR REIFEN

ART.	B mm	T mm	H mm	Anz. Halterungen	 pro Halterung	Endbearbeitung	€
A ST1034	1057	421	2016	6	50	Verzinkt	310,00
B ST1035	1028	421	2016	6	50	Verzinkt	222,50

HALTERUNG FÜR REIFEN

ART.	Verkaufseinheit	B mm	T mm	H mm	 pro Halterung	Endbearbeitung	€
FST9580S199	2	1000	33	98	50	Verzinkt	22,50



REGAL FÜR REIFEN

ART.	B mm	T mm	H mm	Anz. Halterungen	 pro Halterung	Endbearbeitung	€
ST2002	2071	421	2016	12	50	Verzinkt	532,50



REGAL MIT 6 BÖDEN UND 6 HOLME

ART.	B mm	T mm	H mm	 pro Paar Holme	Endbearbeitung	€
A ST2003	2065	321	2016	250	Verzinkt	810,00
A ST2004	2065	421	2016	250	Verzinkt	819,00
A ST2005	2065	521	2016	250	Verzinkt	834,00
A ST2006	2065	621	2016	250	Verzinkt	887,00
A ST2007	2065	821	2016	250	Verzinkt	945,50
B ST2008	2036	321	2016	250	Verzinkt	722,00
B ST2009	2036	421	2016	250	Verzinkt	731,50
B ST2010	2036	521	2016	250	Verzinkt	745,00
B ST2011	2036	621	2016	250	Verzinkt	796,50
B ST2012	2036	821	2016	250	Verzinkt	852,00



TRAGKRAFT



VERZINKT

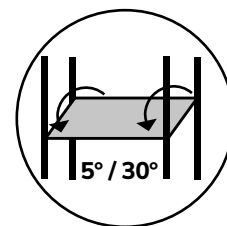

REGALE MIT 6 GENEIGTEN BÖDEN

ART.	B mm	T mm	H mm	 pro Boden	Endbearbeitung	€
ST2602	2671	321	2016	100	Verzinkt	757,00
ST2603	2671	421	2016	100	Verzinkt	767,00
ST2604	2671	521	2016	100	Verzinkt	791,00
ST2605	2671	621	2016	100	Verzinkt	854,50
ST2606	2671	821	2016	100	Verzinkt	930,50

Bestehend aus Halterand und Bügelpaar für geneigte Böden 5°/30°





Vorbereitet für Rollen und Bügel, siehe Seite 107 / 109

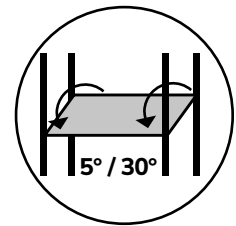

REGALE MIT 7 GENEIGTEN BÖDEN

ART.	B mm	T mm	H mm	Anz. Kit 4 Trennwände	Endbearbeitung	€
A ST1036	1057	521	2016	10	Verzinkt	1125,50
A ST1037	1057	621	2016	10	Verzinkt	1282,50
A ST1038	1057	821	2016	10	Verzinkt	1387,00
B ST1039	1028	521	2016	10	Verzinkt	1036,50
B ST1040	1028	621	2016	10	Verzinkt	1192,00
B ST1041	1028	821	2016	10	Verzinkt	1293,50

Bestehend aus Halterand und Bügelpaar für geneigte Böden 5°/30°

! Böden mit Tiefe 500 mm Tragfähigkeit 120 kg. Böden mit Tiefe 600 und 800 mm Tragfähigkeit 300 kg.



TRAGKRAFT



VERZINKT



REGAL MIT 4 NEIGBAREN RAHMEN

ART.	B mm	T mm	H mm	KG pro Rahmen	KG pro Rolle	Anz. Schienen mit Rollen	Endbearbeitung	€
A ST1101	1100	1509	2009	200	4	32	Verzinkt	2542,00
B ST1102	1100	1009	2009	200	4	32	Verzinkt	2260,00
C ST1401	1400	1009	2009	200	4	32	Verzinkt	2394,00
D ST1402	1400	1509	2009	200	4	32	Verzinkt	2652,00





REGAL MIT 4 NEIGBAREN RAHMEN MIT ROLLEN

ART.	B mm	T mm	H mm	KG pro Rahmen	KG pro Rolle	Anz. Schienen mit Rollen	Rollen			Endbearbeitung	€
							KG Set Rollen	🔩	🔩		
A ST1103	1118	1009	2164	200	4	32	750	2	2	Verzinkt	2517,00
B ST1403	1418	1009	2164	200	4	32	750	2	2	Verzinkt	2651,00



- 
 TRAGKRAFT
- 
 BOCKROLLE
- 
 LENKROLLE MIT BREMSE
- 
 VERZINKT



REGAL MIT 5 BÖDEN UND 12 KÄSTEN PICKING BOX AIR GR. 4

ART.	B mm	T mm	H mm	Behälter					pro Boden	Endbearbeitung	€
				Nr.	Gr.	KG	L	Farbe			
A ST1045	1057	521	1111	12	4	39	28		120	Verzinkt	519,00
B ST1046	1028	521	1111	12	4	39	28		120	Verzinkt	462,00

REGAL MIT 5 BÖDEN OHNE BEHÄLTER GR. 4

ART.	B mm	T mm	H mm	pro Boden	Endbearbeitung	€
A ST1047	1057	521	1111	120	Verzinkt	291,00
B ST1048	1028	521	1111	120	Verzinkt	234,00



REGAL MIT 8 BÖDEN UND 24 KÄSTEN PICKING BOX AIR GR. 4

ART.	B mm	T mm	H mm	Behälter					pro Boden	Endbearbeitung	€
				Nr.	Gr.	KG	L	Farbe			
A ST1049	1057	521	2056	24	4	39	28		120	Verzinkt	977,00
B ST1050	1028	521	2056	24	4	39	28		120	Verzinkt	870,50

REGAL MIT 8 BÖDEN OHNE BEHÄLTER GR. 4

ART.	B mm	T mm	H mm	pro Boden	Endbearbeitung	€
A ST1051	1057	521	2016	120	Verzinkt	521,00
B ST1052	1028	521	2016	120	Verzinkt	414,50

KASTEN MIT VERSTÄRKTEM BODEN - AUSSENMASS (mm): B=336 T=508 H=203



ART.	Verkaufseinheit	Gr.	Nutzmaß			L	Farbe	€
			B mm	T mm	H mm			
FPB0004R051LQ	12	4	228	402	196	28		19,00
FPB0004R05132	12	4	228	402	196	28		19,00
FPB0004R0511Z	12	4	228	402	196	28		19,00
FPB0004R0512Y	12	4	228	402	196	28		19,00
FPB0004R0514Q	12	4	228	402	196	28		19,00



TRAGKRAFT



VOLUMEN



VERZINKT



REGAL MIT 6 BÖDEN UND 18 KÄSTEN PICKING BOX AIR GR. 4A5

ART.	B mm	T mm	H mm	Behälter					pro Boden	Endbearbeitung	€
				Nr.	Gr.	KG	L	Farbe			
A ST1053	1057	521	2131	18	4A5	39	42		120	Verzinkt	836,00
B ST1054	1028	521	2131	18	4A5	39	42		120	Verzinkt	729,50

REGAL MIT 6 BÖDEN OHNE BEHÄLTER GR. 4A5

ART.	B mm	T mm	H mm	pro Boden	Endbearbeitung	€
A ST1055	1057	521	2016	120	Verzinkt	422,00
B ST1056	1028	521	2016	120	Verzinkt	315,50

KASTEN MIT VERSTÄRKTEM BODEN - AUSSENMASS (mm): B=336 T=508 H=304



ART.	Verkaufseinheit	Gr.	Nutzmaß			L	Farbe	€
			B mm	T mm	H mm			
FPB04A5R0511Q	9	4A5	238	381	298	42		23,00
FPB04A5R05132	9	4A5	238	381	298	42		23,00
FPB04A5R0511Z	9	4A5	238	381	298	42		23,00
FPB04A5R0512Y	9	4A5	238	381	298	42		23,00
FPB04A5R0514Q	9	4A5	238	381	298	42		23,00



REGAL MIT 7 BÖDEN UND 21 KÄSTEN PICKING BOX AIR GR. 4/4A5

ART.	B mm	T mm	H mm	Behälter					pro Boden	Endbearbeitung	€
				Nr.	Gr.	KG	L	Farbe			
A ST1057	1057	521	2111	9 + 12	4A5/4	39/39	42/28	■	120	Verzinkt	906,50
B ST1058	1028	521	2111	9 + 12	4A5/4	39/39	42/28	■	120	Verzinkt	800,00

REGAL MIT 7 BÖDEN OHNE BEHÄLTER GR. 4/4A5

ART.	B mm	T mm	H mm	pro Boden	Endbearbeitung	€
A ST1059	1057	521	2016	120	Verzinkt	471,50
B ST1060	1028	521	2016	120	Verzinkt	365,00

KASTEN MIT VERSTÄRKTEM BODEN - AUSSENMASS (mm): B=336 T=508 H=203



4



ART.	Verkaufseinheit	Gr.	Nutzmaß			L	Farbe	€
			B mm	T mm	H mm			
FPB0004R051LQ	12	4	228	402	196	28	■	19,00
FPB0004R05132	12	4	228	402	196	28	■	19,00
FPB0004R0511Z	12	4	228	402	196	28	■	19,00
FPB0004R0512Y	12	4	228	402	196	28	■	19,00
FPB0004R0514Q	12	4	228	402	196	28	■	19,00



TRAGKRAFT



VOLUMEN



VERZINKT

T= 421 mm



PICKING BOX AIR GR. 3A2 - 3

siehe Seite 12



PICKING BOX MYTHOS GR. 3A2 - 3

siehe Seite 44

REGAL MIT 20 KÄSTEN PICKING BOX AIR GR. 3/3A2

ART.	B mm	T mm	H mm	Anz. Schienen	Behälter				KG	Paar Schienen	Endbearbeitung	€
					Nr.	Gr.	KG	Farbe				
A ST0601	634	421	2003	20 + 20	20	3/3A2	22 / 17		50	Verzinkt	838,50	
B ST0602	584	421	2003	20 + 20	20	3/3A2	22 / 17		50	Verzinkt	781,50	

LEERES REGAL FÜR KÄSTEN GR. 3/3A2

ART.	B mm	T mm	H mm	Anz. Schienen	KG	Endbearbeitung	€
A ST0603	634	421	2003	20 + 20	50	Verzinkt	643,50
B ST0604	584	421	2003	20 + 20	50	Verzinkt	586,50

ANORDNUNG DER KÄSTEN PICKING BOX

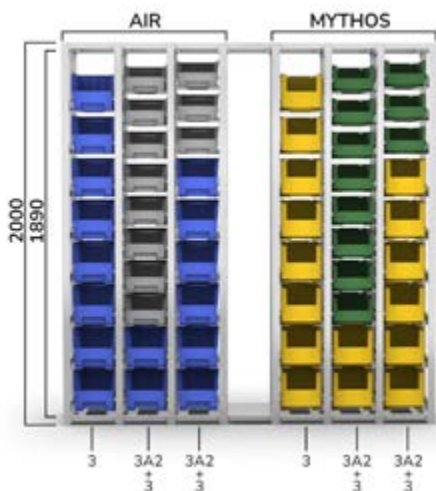

In der Tabelle hier unten wird der Abstand der Führungen für die unterschiedlichen Größen der einzuschiebenden Kästen angegeben.

Größe	Abstand mm
3A2 Mythos	175
3 Mythos	225
3A2 Air	175
3 Air	225

ST

T= 421 mm



1

2

3

4

1 GRUNDFELD H=2000 MM

ART.	B mm	T mm	H mm	Nutzbare H mm	Endbearbeitung	€
ST0301	360	421	2003	1890	Verzinkt	181,50

2 ANBAUFELD H=2000 MM

ART.	B mm	T mm	H mm	Nutzbare H mm	Endbearbeitung	€
ST0302	310	421	2003	1890	Verzinkt	124,50

3 GRUNDFELD H=1000 MM

ART.	B mm	T mm	H mm	Nutzbare H mm	Endbearbeitung	€
ST0303	360	421	1009	890	Verzinkt	134,50

4 ANBAUFELD H=1000 MM

ART.	B mm	T mm	H mm	Nutzbare H mm	Endbearbeitung	€
ST0304	310	421	1009	890	Verzinkt	104,00



FÜHRUNGSSCHIENENPAAR FÜR BEHÄLTER

ART.	B mm	T mm	H mm	Endbearbeitung	€
ST9001	75	394	69	Verzinkt	16,00



KIT 2 KIPPSICHERUNGEN FÜR BEHÄLTER

ART.	B mm	T mm	H mm	Endbearbeitung	€
FST4200S199	62	75	54	Verzinkt	17,50



VERSTEIFUNGSKREUZ

ART.	B mm	T mm	H mm	Endbearbeitung	€
FST7310S099	15	10	1290/1340	Verzinkt	17,50



! Bei den Regalen mit einer Höhe von 2003 mm ist der Einbau eines Stützkreuzes für jedes zweite Feld zwingend erforderlich. Bei den Regalen mit einer Höhe von 1009 mm ist der Einbau des Stützkreuzes nicht notwendig.



TRAGKRAFT



VERZINKT

ST

T= 521 mm



PICKING BOX AIR GR. 4 - 4A5

siehe Seite 12



PICKING BOX MYTHOS GR. 4A2 - 4 - 4A5

siehe Seite 44

REGAL MIT 21 KÄSTEN PICKING BOX AIR GR. 4/4A5

ART.	B mm	T mm	H mm	Anz. Schienen	Behälter				KG	Paar Schienen	Endbearbeitung	€
					Nr.	Gr.	KG	Farbe				
A ST1217	1208	521	2003	21 + 21	21	4 / 4A5	39 / 39	■ ■	50	Verzinkt	1376,00	
B ST1218	1158	521	2003	21 + 21	21	4 / 4A5	39 / 39	■ ■	50	Verzinkt	1301,50	

LEERES REGAL FÜR KÄSTEN GR. 4/4A5

ART.	B mm	T mm	H mm	Anz. Schienen	KG	Endbearbeitung	€
A ST1219	1208	521	2003	21 + 21	50	Verzinkt	941,00
B ST1220	1158	521	2003	21 + 21	50	Verzinkt	866,50

ANORDNUNG DER KÄSTEN PICKING BOX

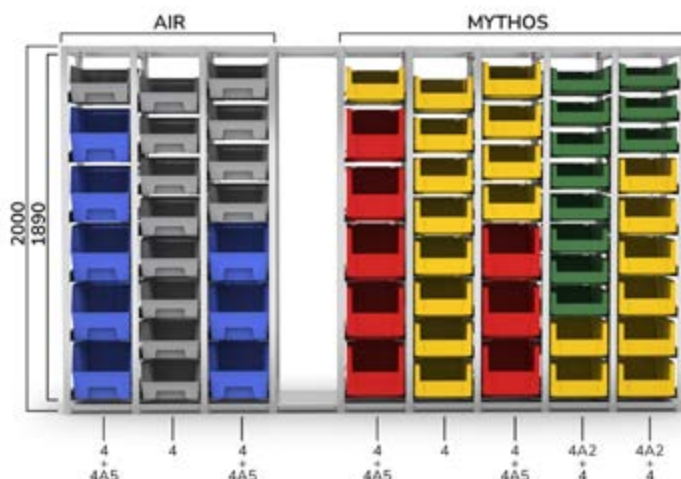

In der Tabelle hier unten wird der Abstand der Führungen für die unterschiedlichen Größen der einzuschiebenden Kästen angegeben.

Größe	Abstand mm
4A2 Mythos	175 ■
4 Mythos	225 ■
4A5 Mythos	325 ■
4 Air	225 ■
4A5 Air	325 ■

ST

T= 521 mm



1

2

3

4

1 GRUNDFELD H=2000 MM

ART.	B mm	T mm	H mm	Nutzbare H mm	Endbearbeitung	€
ST0401	460	521	2003	1890	Verzinkt	193,00

2 ANBAUFELD H=2000 MM

ART.	B mm	T mm	H mm	Nutzbare H mm	Endbearbeitung	€
ST0402	410	521	2003	1890	Verzinkt	136,00

3 GRUNDFELD H=1000 MM

ART.	B mm	T mm	H mm	Nutzbare H mm	Endbearbeitung	€
ST0403	460	521	1009	890	Verzinkt	146,00

4 ANBAUFELD H=1000 MM

ART.	B mm	T mm	H mm	Nutzbare H mm	Endbearbeitung	€
ST0404	410	521	1009	890	Verzinkt	115,50



FÜHRUNGSSCHIENENPAAR FÜR BEHÄLTER

ART.	B mm	T mm	H mm	Endbearbeitung	€
ST9002	75	494	69	Verzinkt	21,00



KIT 2 KIPPSICHERUNGEN FÜR BEHÄLTER

ART.	B mm	T mm	H mm	Endbearbeitung	€
FST4200S199	62	75	54	Verzinkt	17,50



VERSTEIFUNGSKREUZ

ART.	B mm	T mm	H mm	Endbearbeitung	€
FST7310S099	15	10	1290/1340	Verzinkt	17,50



⚠ Bei den Regalen mit einer Höhe von 2003 mm ist der Einbau eines Stützkreuzes für jedes zweite Feld zwingend erforderlich. Bei den Regalen mit einer Höhe von 1009 mm ist der Einbau des Stützkreuzes nicht notwendig.



TRAGKRAFT



VERZINKT

T= 421 mm



EURO BOX 4317 - 4322

siehe Seite 62

REGAL MIT 16 BEHÄLTERN EURO BOX GR. 4317/4322

ART.	B mm	T mm	H mm	Anz. Schienen	Kästen				Paar Schienen	Endbearbeitung	€
					Nr.	Gr.	KG	Farbe			
A ST0801	810	421	2003	16 + 16	16	4317 / 4322	30 / 30	■	50	Verzinkt	877,50
B ST0802	760	421	2003	16 + 16	16	4317 / 4322	30 / 30	■	50	Verzinkt	820,50

LEERES REGAL FÜR BEHÄLTER 400X300

ART.	B mm	T mm	H mm	Anz. Schienen	KG	Endbearbeitung	€
					Paar Schienen		
A ST0803	810	421	2003	16 + 16	50	Verzinkt	587,50
B ST0804	760	421	2003	16 + 16	50	Verzinkt	530,50

ANORDNUNG DER BEHÄLTER EURO BOX 400 X 300

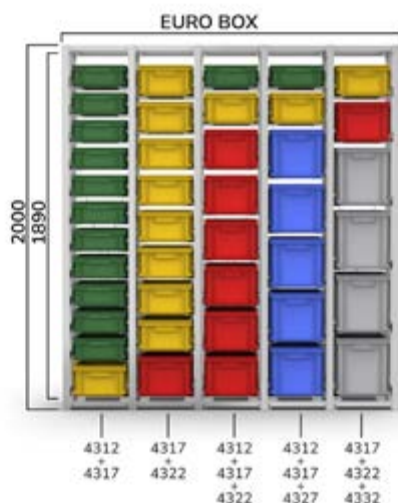

In der Tabelle hier unten wird der Abstand der Führungen für die unterschiedlichen Größen der einzuschiebenden Behälter angegeben.

Größe	Abstand mm
4312	150 ■
4317	200 ■
4322	250 ■
4327	300 ■
4332	350 ■

! Die Behälter Euro Box sind nur in Grau erhältlich. Die Farben im Bild dienen ausschließlich zur Illustration, um die verschiedenen Größen zu markieren.

ST

T= 421 mm



1

2

3

4

1 GRUNDFELD H=2000 MM

ART.	B mm	T mm	H mm	Nutzbare H mm	Endbearbeitung	€
ST0405	448	421	2003	1890	Verzinkt	185,50

2 ANBAUFELD H=2000 MM

ART.	B mm	T mm	H mm	Nutzbare H mm	Endbearbeitung	€
ST0406	398	421	2003	1890	Verzinkt	128,50

3 GRUNDFELD H=1000 MM

ART.	B mm	T mm	H mm	Nutzbare H mm	Endbearbeitung	€
ST0407	448	421	1009	890	Verzinkt	138,50

4 ANBAUFELD H=1000 MM

ART.	B mm	T mm	H mm	Nutzbare H mm	Endbearbeitung	€
ST0408	398	421	1009	890	Verzinkt	108,00



FÜHRUNGSSCHIENENPAAR FÜR BEHÄLTER

ART.	B mm	T mm	H mm	Endbearbeitung	€
ST9001	75	394	69	Verzinkt	16,00



KIT 2 KIPPSICHERUNGEN FÜR BEHÄLTER

ART.	B mm	T mm	H mm	Endbearbeitung	€
FST4200S199	62	75	54	Verzinkt	17,50



VERSTEIFUNGSKREUZ

ART.	B mm	T mm	H mm	Endbearbeitung	€
FST7310S099	15	10	1290/1340	Verzinkt	17,50



⚠ Bei den Regalen mit einer Höhe von 2003 mm ist der Einbau eines Stützkreuzes für jedes zweite Feld zwingend erforderlich. Bei den Regalen mit einer Höhe von 1009 mm ist der Einbau des Stützkreuzes nicht notwendig.



TRAGKRAFT



VERZINKT

ST

T= 621 mm



EURO BOX 6417 - 6422

siehe Seite 62

REGAL MIT 16 BEHÄLTERN EURO BOX GR. 6417/6422

ART.	B mm	T mm	H mm	Anz. Schienen	Kästen				Paar Schienen	Endbearbeitung	€
					Nr.	Gr.	KG	Farbe			
A ST1065	1010	621	2003	16 + 16	16	6417/6422	30/30	■	50	Verzinkt	1174,50
B ST1066	960	621	2003	16 + 16	16	6417/6422	30/30	■	50	Verzinkt	1117,50

LEERES REGAL FÜR BEHÄLTER 600X400

ART.	B mm	T mm	H mm	Anz. Schienen	KG	Endbearbeitung	€
					Paar Schienen		
A ST1067	1010	621	2003	16 + 16	50	Verzinkt	718,50
B ST1068	960	621	2003	16 + 16	50	Verzinkt	661,50

ANORDNUNG DER BEHÄLTER EURO BOX 600 X 400

In der Tabelle hier unten wird der Abstand der Führungen für die unterschiedlichen Größen der einzuschubenden Behälter angegeben.

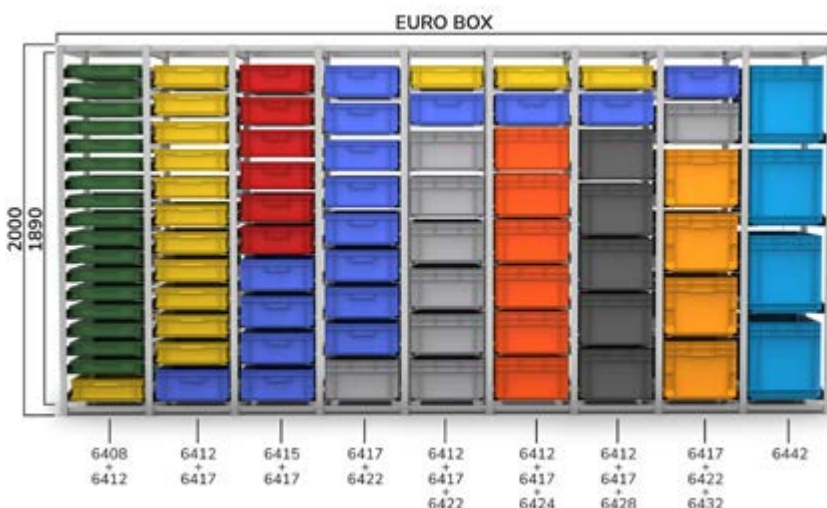

Größe	Abstand mm	Farbe
6408	100	■
6412	150	■
6415	175	■
6417	200	■
6422	250	■
6424	250	■
6428	300	■
6432	350	■
6442	450	■

! Die Behälter Euro Box sind nur in Grau erhältlich. Die Farben im Bild dienen ausschließlich zur Illustration, um die verschiedenen Größen zu markieren.

ST

T= 621 mm



1

2

3

4

1 GRUNDFELD H=2000 MM

ART.	B mm	T mm	H mm	Nutzbare H mm	Endbearbeitung	€
ST0501	548	621	2003	1890	Verzinkt	203,00

2 ANBAUFELD H=2000 MM

ART.	B mm	T mm	H mm	Nutzbare H mm	Endbearbeitung	€
ST0502	498	621	2003	1890	Verzinkt	146,00

3 GRUNDFELD H=1000 MM

ART.	B mm	T mm	H mm	Nutzbare H mm	Endbearbeitung	€
ST0503	548	621	1009	890	Verzinkt	156,00

4 ANBAUFELD H=1000 MM

ART.	B mm	T mm	H mm	Nutzbare H mm	Endbearbeitung	€
ST0504	498	621	1009	890	Verzinkt	125,50



FÜHRUNGSSCHIENENPAAR FÜR BEHÄLTER

ART.	B mm	T mm	H mm	Endbearbeitung	€
ST9003	75	594	69	Verzinkt	22,00



KIT 2 KIPPSICHERUNGEN FÜR BEHÄLTER

ART.	B mm	T mm	H mm	Endbearbeitung	€
FST4200S199	62	75	54	Verzinkt	17,50



VERSTEIFUNGSKREUZ

ART.	B mm	T mm	H mm	Endbearbeitung	€
FST7310S099	15	10	1290/1340	Verzinkt	17,50



⚠ Bei den Regalen mit einer Höhe von 2003 mm ist der Einbau eines Stützkreuzes für jedes zweite Feld zwingend erforderlich. Bei den Regalen mit einer Höhe von 1009 mm ist der Einbau des Stützkreuzes nicht notwendig.



TRAGKRAFT



VERZINKT

MONOBLOCK-REGALE

DOMINO



Die **einteiligen Regale für Behälter** Domino weisen eine **wabenförmige Struktur** für die Erstellung von modularen Magazinen auf, in denen Sichtlagerbehälter aus Eisen oder Polypropylen organisiert werden können. Es ist in der Tat möglich, sie sicher zu **stapeln**, um Lösungen zu schaffen, die sich in der Breite und Höhe je nach verfügbarem Platz entwickeln. Der Auszug der Behälter ist schnell und einfach: ein spezieller, an der Vorseite der Führungen installierter Haken verhindert ein vollständiges und unbeabsichtigtes Verschütten des Behälters.

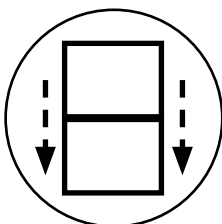

STAPELBAR

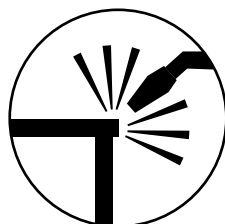

VERSCHWEISSTE
STRUKTUR

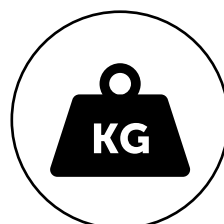

TRAGKRAFT MODUL
BIS ZU 1600 KG

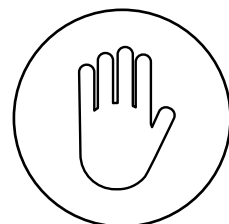

ABSTURZSICHERUNG

DOMINO



REGAL MIT 16 PICKING BOX MYTHOS GR. 3

ART.	B mm	T mm	H mm	RAL	€
FED30440301	1025	355	885	7000	672,00

Bestehend aus:

Anz.	Beschreibung
1	Regal mit 16 Stellen für Behälter Gr. 3
16	Kasten aus Polypropylen Picking Box Mythos Gr. 3

STAPELBAR



Anz. gestapelte Rahmen	 jedes Rahmens	 jedes Behälters
2	960	60
3	640	40



REGAL MIT 20 PICKING BOX MYTHOS GR. 4

ART.	B mm	T mm	H mm	RAL	€
FED40540301	1765	500	885	7000	1009,50

Bestehend aus:

Anz.	Beschreibung
1	Regal mit 20 Stellen für Behälter Gr. 4
20	Kasten aus Polypropylen Picking Box Mythos Gr. 4

STAPELBAR

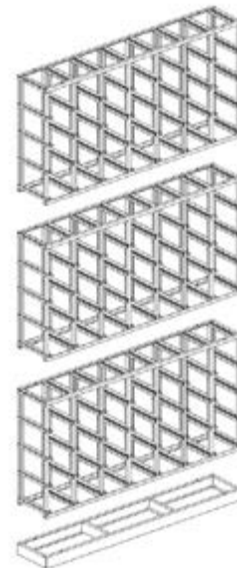

Anz. gestapelte Rahmen	 jedes Rahmens	 jedes Behälters
3	1600	80



TRAGKRAFT



RAL 7000



REGAL MIT 16 BEHÄLTERN GR. 3

ART.	B mm	T mm	H mm	RAL	€
FED30440201	1025	355	885	7000	923,00

Bestehend aus:

Anz.	Beschreibung
1	Regal mit 16 Stellen für Behälter Gr. 3
16	Kasten aus Metall Gr. 3

STAPELBAR



Anz. gestapelte Rahmen	jedes Rahmens	jedes Behälters
2	960	60
3	640	40



REGAL MIT 20 BEHÄLTERN GR. 4

ART.	B mm	T mm	H mm	RAL	€
FED40540201	1765	500	885	7000	1429,50

Bestehend aus:

Anz.	Beschreibung
1	Regal mit 20 Stellen für Behälter Gr. 4
20	Kasten aus Metall Gr. 4

STAPELBAR

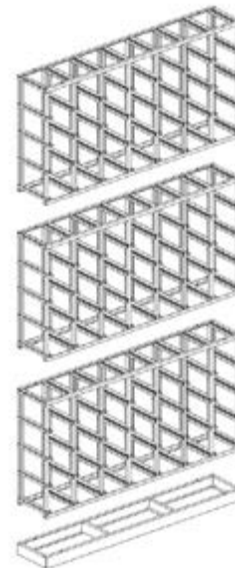

Anz. gestapelte Rahmen	jedes Rahmens	jedes Behälters
3	1600	80

DOMINO

KOMPONENTEN



LEERES REGAL

ART.	B mm	T mm	H mm	RAL	€
FED30440A01	1025	310	885	7000	482,00



LEERES REGAL

ART.	B mm	T mm	H mm	RAL	€
FED40540A01	1765	460	885	7000	596,00



STAUBSCHUTZDECKEL

ART.	B mm	T mm	H mm	RAL	€
FED90340001	1020	315	20	7000	45,00



STAUBSCHUTZDECKEL

ART.	B mm	T mm	H mm	RAL	€
FED90450001	1765	465	20	7000	69,00



BODENSOCKEL

ART.	B mm	T mm	H mm	RAL	€
FED92340001	1020	313	85	7000	109,00



BODENSOCKEL

ART.	B mm	T mm	H mm	RAL	€
FED92450001	1765	463	85	7000	133,00



TRAGKRAFT



RAL7000

WERKBÄNKE FÜR WERKSTÄTTEN

WORK

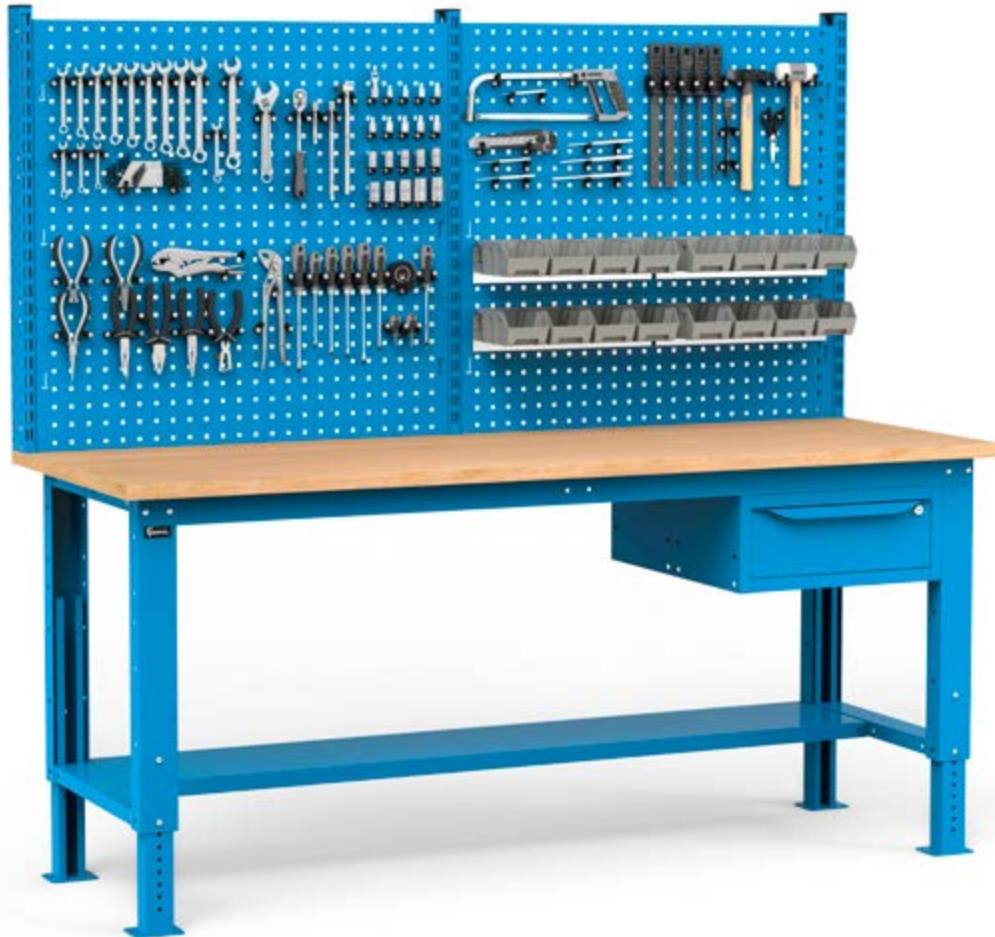

Die Werkbänke der Serie Work sind **flexible Lösungen** und können einfach je nach den Anforderungen personalisiert werden. Sie können mit einer **Arbeitsplatte** aus **Multiplex-Buchenholz** von 30 mm oder mit Arbeitsplatte aus Stahl von 2,5 mm ausgestattet werden und sind in **3 Breiten** verfügbar: 1000, 1500 oder 2000 mm. Die Werkbänke Work können **feste Beine aus Stahl** und eine serienmäßige **untere Arbeitsplatte** oder einen serienmäßigen **unteren Halbboden** und **höhenverstellbare Beine**, die für die Montage von Rollen eingerichtet sind, aufweisen. Die Struktur aus Stahl kann Schränke mit Türen oder Schubladen, Einlegeböden oder Halbböden, Lochplatten und Konsolen aufnehmen.

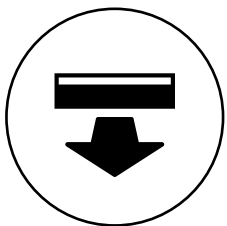

SCHUBLADEN MIT
EINFACHEM AUSZUG



TRAGKRAFT
SCHUBLADEN 80
KG

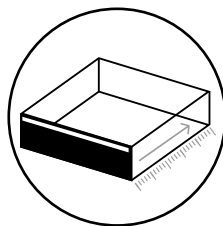

NUTZTIEFE
SCHUBLADE 513 MM

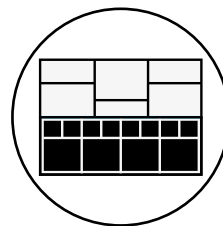

EINTEILUNGS-
SYSTEME

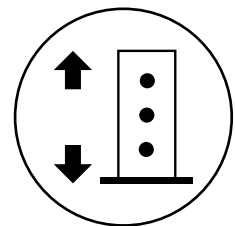

BEINE SIND
HÖHENVERSTELLBAR

WORK



MULTIPLY-ARBEITSPLATTE AUS BUCHE

Die Multiplex-Arbeitsplatte aus Buche bietet Robustheit und Widerstandsfähigkeit und garantiert eine stabile und solide Oberfläche, die perfekt für schwere und Präzisionsarbeiten ist. Sie ist kratzfest, beständig gegen Stöße und andere Arten von Beanspruchung und weist eine Dicke von 30 mm auf.



ARBEITSPLATTE AUS STAHL

Die Arbeitsplatte aus Stahl ist ideal für intensive Arbeitsumgebungen, in denen Schneidwerkzeuge verwendet werden, dank ihrer hohen Beständigkeit gegen Abnutzung und Abrieb. Sie besitzt eine Dicke von 2,5 mm und verfügt über drei erhöhte Ränder.



ABDECKUNG AUS GUMMIERTEM STAHL

Die Abdeckung aus gummiertem Stahl bewahrt die Unversehrtheit der Arbeitsplatte im Falle der Verwendung von Säuren oder Ölen oder wenn schwere Bearbeitungen ausgeführt werden. Sie kann sowohl an Arbeitsplatten aus Multiplex als auch aus Stahl angebracht werden.



RÄDER

Die Rollen verwandeln die höhenverstellbaren Werkbänke Work in praktische mobile Arbeitsplätze. Sie sind aus synthetischem, abriebfestem Gummi oder aus elastischem Gummi erhältlich und werden in Sets, bestehend aus 2 Lenkrollen mit Bremse und 2 festen Rollen geliefert.



EINTEILUNGSSYSTEME

Die Schublade kann intern mit **Schubladeneinteilungen sowie Längs- und Quereinteilungen aus Metall unterteilt werden.**

Letztere werden mit Schrauben am perforierten Boden der Schublade befestigt, um eine Verschüttung des gelagerten Materials zu verhindern.

MODULAR UND ERWEITERBAR

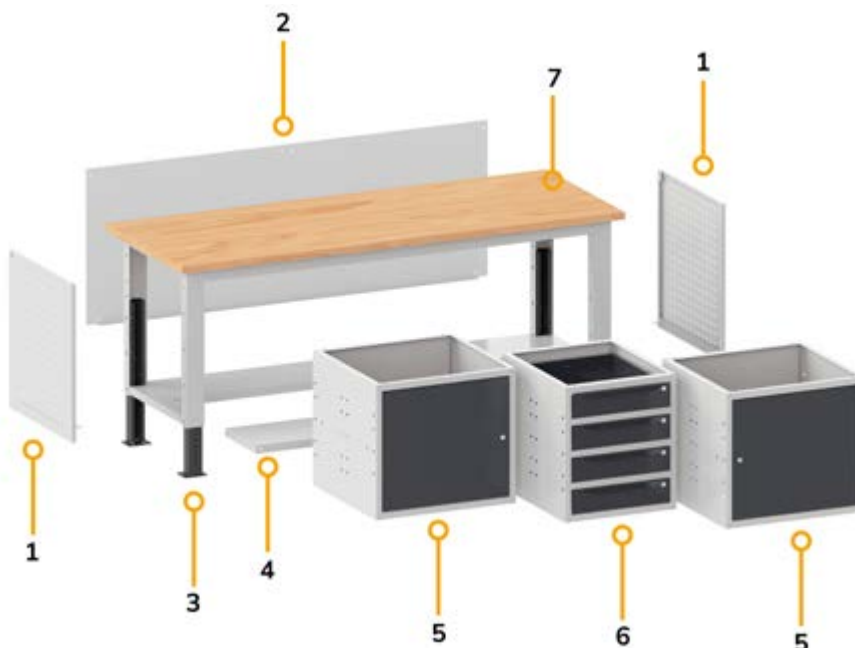

1. Seitliche Lochplatte
2. Rückwand
3. Verstellbare Beine
4. Zusätzlicher Halbboden
5. Schrank mit Tür
6. Schrank mit 4 Schubladen
7. Multiplex-Arbeitsplatte

WORK



ZUSÄTZLICHER HALBBODEN

Der zusätzliche Halbboden ist im unteren Teil der Werkbank installiert, um über eine geräumige und wenig sperrige Ablagekonsole zu verfügen.



ZUSÄTZLICHER FACHBODEN

Der zusätzliche Fachboden optimiert den Platz an der Werkbank und bietet eine zusätzliche Oberfläche für die Lagerung von Arbeitsmaterial.



SEITLICHE LOCHPLATTE

Die Lochplatte verwandelt die Seitenteile der Werkbank in praktische Werkzeugwände, die ideal zur Befestigung von Zubehör und Werkzeughaken sind.

FARBEN

Die Werkbank Work ist in 12 Farbkombinationen verfügbar, von denen 2 auf Lager sind.

WERKBANK



7035
7016



7035*



5012



9002*



7016*



7000*



5019*



9010*



6011*



3003*



5010*



7035
5012*

* Auf Anfrage

	START	PRO	PRO+
	WORK	BR	MASTER
Breite mm	1000-1500-2000	1024-1500-2000-3000	1300-1500-2000-2500-3000
Typologie Arbeitsplatten	Stahl Multiplex	Multiplex	Multiplex
Tiefe Arbeitsplatte mm	750	750	750-800*
Dicke Multiplex-Arbeitsplatte aus Buche mm	30	40	40-50*
Abdeckung	Gummiert	Gummiert	Gummiert
Tragkraft Werkbank kg	1000	1000	800 - 1500
Höhenverstellbar	✓	✓	✓
Feste Beine	✓	-	✓
Beine mit Rollen	Verstellbare Werkbank	-	✓
Elektrifizierte Beine	-	-	✓
Nutztiefe Schubladen	513 mm	447 mm - 27 EH	600 mm - 36 EH
Schublade mit vollständigem Auszug	-	✓	✓
Tragkraft Schubladen kg	80	50-75-100	50-75-100-200
Kippsicherungsstange Schublade	-	✓	✓
Wandsystem	✓	✓	✓
Rückwand	Zubehör	Serienmäßig	Zubehör*



* Auf Anfrage



Ohne Werkzeuge



KONFIGURATIONSBEISPIELE

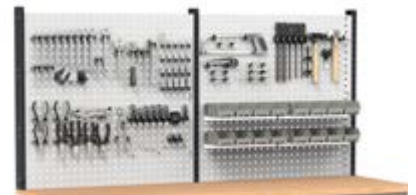

ART.	B mm	T mm	H mm	KG	RAL	€
WORK2030	2000	750	1675/2000	1000	7035+7016	1464,00
WORK2036	2000	750	1675/2000	1000	5012	1681,50

Bestehend aus:

Anz.	Beschreibung
1	Verstellbare Werkbank, zerlegt, mit Multiplex-Arbeitsplatte 30 mm
1	Schrank B=500 mm mit 1 Schublade H=150 mm
1	Set mit 3 Doppellochträgern
2	Set mit 3 Lochplatten/Konsolen mit 2 Stegen für Behälter
6	Unipok Werkzeughaken - Packung mit 30 Stück
4	Metallschiene für Sichtlagerboxen Picking Box Gr. 1/2
4	Kit 4 Sichtlagerboxen Picking Box Air Gr. 1



TRAGKRAFT



RAL 7035 + RAL 7016



RAL 5012



300 kg

höhenverstellbar

Multiplex-Arbeitsplatte Dicke 30 mm

Zerlegt geliefert

Abstand Beinlöcher 25 mm

Rollen aus synthetischem, abriebfestem Gummi



ART.	B mm	T mm	H mm	RAL	€
WORK1553	1500	750	887/1212	7035+7016	689,50
WORK1554	1500	750	887/1212	5012	787,50

Bestehend aus:

Anz.	Beschreibung
1	Verstellbare Werkbank, zerlegt, mit Multiplex-Arbeitsplatte 30 mm
2	Zwei Verstärkungselemente
1	Set mit 4 Rollen aus synthetischem, abriebfestem Gummi Ø 125 mm



ART.	B mm	T mm	H mm	RAL	€
WORK1555	1500	750	887/1212	7035+7016	840,50
WORK1556	1500	750	887/1212	5012	948,50

Bestehend aus:

Anz.	Beschreibung
1	Verstellbare Werkbank, zerlegt, mit Multiplex-Arbeitsplatte 30 mm
1	Schrank B=500 mm mit 1 Schublade H=150 mm
1	Zwei Verstärkungselemente
1	Set mit 4 Rollen aus synthetischem, abriebfestem Gummi Ø 125 mm



ART.	B mm	T mm	H mm	RAL	€
WORK1557	1500	750	887/1212	7035+7016	1312,50
WORK1558	1500	750	887/1212	5012	1499,50

Bestehend aus:

Anz.	Beschreibung
1	Verstellbare Werkbank, zerlegt, mit Multiplex-Arbeitsplatte 30 mm
1	Schrank B=500 mm mit 4 Schubladen H=105 mm
1	Halbboden ohne Schlitze B=1260 mm
1	Zwei Verstärkungselemente
1	Set mit 4 Rollen aus synthetischem, abriebfestem Gummi Ø 125 mm

 **300 kg**

 **höhenverstellbar**

 **Multiplex-Arbeitsplatte Dicke 30 mm**

 **Zerlegt geliefert**

 **Abstand Beinlöcher 25 mm**

 **Rollen aus synthetischem, abriebfestem Gummi**



ART.	B mm	T mm	H mm	RAL	€
WORK2056	2000	750	887/1212	7035+7016	777,00
WORK2057	2000	750	887/1212	5012	874,00

Bestehend aus:

Anz.	Beschreibung
1	Verstellbare Werkbank, zerlegt, mit Multiplex-Arbeitsplatte 30 mm
2	Zwei Verstärkungselemente
1	Set mit 4 Rollen aus synthetischem, abriebfestem Gummi Ø 125 mm



ART.	B mm	T mm	H mm	RAL	€
WORK2058	2000	750	887/1212	7035+7016	928,00
WORK2059	2000	750	887/1212	5012	1035,00

Bestehend aus:

Anz.	Beschreibung
1	Verstellbare Werkbank, zerlegt, mit Multiplex-Arbeitsplatte 30 mm
1	Schrank B=500 mm mit 1 Schublade H=150 mm
1	Zwei Verstärkungselemente
1	Set mit 4 Rollen aus synthetischem, abriebfestem Gummi Ø 125 mm



ART.	B mm	T mm	H mm	RAL	€
WORK2060	2000	750	887/1212	7035+7016	1417,00
WORK2061	2000	750	887/1212	5012	1605,50

Bestehend aus:

Anz.	Beschreibung
1	Verstellbare Werkbank, zerlegt, mit Multiplex-Arbeitsplatte 30 mm
1	Schrank B=500 mm mit 4 Schubladen H=105 mm
1	Halbboden ohne Schlitz B=1760 mm
1	Zwei Verstärkungselemente
1	Set mit 4 Rollen aus synthetischem, abriebfestem Gummi Ø 125 mm



TRAGKRAFT



BOCKROLLE



LENKROLLE MIT BREMSE



RAL 7035 + RAL 7016



RAL 5012



1000 kg



Zerlegt geliefert



Multiplex-Arbeitsplatte Dicke 30 mm



Tragkraft
Schublade 80 kg



Auszug Schublade 86%



ART.	B mm	T mm	H mm	RAL	€
WORK1541	1500	750	882	7035+7016	656,00
WORK1542	1500	750	882	5012	692,50

Bestehend aus:

Anz.	Beschreibung
1	Zerlegt gelieferte Werkbank mit Multiplex-Arbeitsplatte 30 mm
1	Schrank B=500 mm mit 1 Schublade H=150 mm



ART.	B mm	T mm	H mm	RAL	€
WORK1543	1500	750	882	7035+7016	1060,00
WORK1544	1500	750	882	5012	1167,00

Bestehend aus:

Anz.	Beschreibung
1	Zerlegt gelieferte Werkbank mit Multiplex-Arbeitsplatte 30 mm
1	Schrank B=500 mm mit 4 Schubladen H=105 mm



ART.	B mm	T mm	H mm	RAL	€
WORK1545	1500	750	882	7035+7016	1238,00
WORK1546	1500	750	882	5012	1379,50

Bestehend aus:

Anz.	Beschreibung
1	Zerlegt gelieferte Werkbank mit Multiplex-Arbeitsplatte 30 mm
1	Schrank B=500 mm mit 4 Schubladen H=105 mm
1	Rückwand
1	Boden ohne Schlitz B=760 mm

 **1000 kg**

 **höhenverstellbar**

 **Multiplex-Arbeitsplatte Dicke 30 mm**

 **Zerlegt geliefert**

 **Abstand Beinlöcher 25 mm**



ART.	B mm	T mm	H mm	RAL	€
WORK1501	1500	750	732/1057	7035+7016	719,00
WORK1502	1500	750	732/1057	5012	825,50

Bestehend aus:

Anz.	Beschreibung
1	Verstellbare Werkbank, zerlegt, mit Multiplex-Arbeitsplatte 30 mm
1	Schrank B=500 mm mit 1 Schublade H=150 mm



ART.	B mm	T mm	H mm	RAL	€
WORK1503	1500	750	732/1057	7035+7016	1191,00
WORK1504	1500	750	732/1057	5012	1376,50

Bestehend aus:

Anz.	Beschreibung
1	Verstellbare Werkbank, zerlegt, mit Multiplex-Arbeitsplatte 30 mm
1	Schrank B=500 mm mit 4 Schubladen H=105 mm
1	Halbboden ohne Schlitze B=1260 mm



ART.	B mm	T mm	H mm	RAL	€
WORK1507	1500	750	732/1057	7035+7016	1291,50
WORK1508	1500	750	732/1057	5012	1505,00

Bestehend aus:

Anz.	Beschreibung
1	Verstellbare Werkbank, zerlegt, mit Multiplex-Arbeitsplatte 30 mm
1	Schrank B=500 mm mit 4 Schubladen H=105 mm
1	Rückwand
1	Halbboden ohne Schlitze B=760 mm
1	Halterung für mittleren Halbboden



TRAGKRAFT



RAL 7035 + RAL 7016



RAL 5012



1000 kg

höhenverstellbar

Multiplex-Arbeitsplatte Dicke 30 mm

Zerlegt geliefert

Abstand Beinlöcher 25 mm



ART.	B mm	T mm	H mm	RAL	€
WORK1505	1500	750	732/1057	7035+7016	1434,00
WORK1506	1500	750	732/1057	5012	1650,00

Bestehend aus:

Anz.	Beschreibung
1	Verstellbare Werkbank, zerlegt, mit Multiplex-Arbeitsplatte 30 mm
1	Schrank B=500 mm mit 4 Schubladen H=105 mm
1	Schrank B = 500 mm mit 1 Tür und 1 verstellbaren Boden
1	Schliessboden für Schrank B=500 mm



ART.	B mm	T mm	H mm	RAL	€
WORK1511	1500	750	732/1057	7035+7016	1270,00
WORK1512	1500	750	732/1057	5012	1428,50

Bestehend aus:

Anz.	Beschreibung
1	Verstellbare Werkbank, zerlegt, mit Multiplex-Arbeitsplatte 30 mm
2	Schrank B = 629 mm mit 1 Schublade H = 150 mm und 1 Tür
1	Halbboden ohne Schlitz B=1260 mm



ART.	B mm	T mm	H mm	RAL	€
WORK1509	1500	750	732/1057	7035+7016	1497,50
WORK1510	1500	750	732/1057	5012	1715,00

Bestehend aus:

Anz.	Beschreibung
1	Verstellbare Werkbank, zerlegt, mit Multiplex-Arbeitsplatte 30 mm
1	Schrank B=629 mm mit 4 Schubladen H=105 mm
1	Schrank B = 629 mm mit 1 Tür und 1 verstellbaren Boden
1	Halbboden ohne Schlitz B=1260 mm

ALTERNATIVE KONFIGURATIONEN



Ohne Werkzeuge



ART.	B mm	T mm	H mm	KG	RAL	€
WORK1540	1500	750	1977/2302	1000	7035+7016	2935,50

Bestehend aus:

Anz.	Beschreibung	Anz.	Beschreibung
1	Verstellbare Werkbank, zerlegt, mit Multiplex-Arbeitsplatte 30 mm	1	Set mit 3 Lochplatten/Konsolen mit 2 Stegen für Behälter
1	Schrank B = 629 mm mit 1 Tür und 1 verstellbaren Boden	1	Doppellampe
1	Bodenplatte für Schrank B=629 mm	1	Einzellampe
1	Schrank B=629 mm mit 3 Schubladen H=150 mm	1	Set mit Rollenhalter mit Papierrolle Ø 130 mm
2	Seitliche Lochplatte	1	Halterung für Steckdosenleiste für 4 Steckdosen
1	Abfallbehälter Volumen 30 L	1	Steckdosenleiste für 4 Schukostecker
1	Großes Ablagefach umkehrbar	1	Anschlusskabel Wieland Schuko/Französisch
2	Abgewinkelter Spraydosenhalter mit 2 Plätzen	4	Unipok Werkzeughaken - Packung mit 30 Stück
1	Set mit 2 Doppellochträgern für Werkbank	2	Metallschiene für Sichtlagerboxen Picking Box Gr. 1/2
1	Set mit 2 schrägen Halterungen mit Schiene	2	Kit 4 Sichtlagerboxen Picking Box Air Gr. 1



TRAGKRAFT



RAL 7035 + RAL 7016



RAL 5012



1000 kg



höhenverstellbar

Multiplex-Arbeitsplatte Dicke 30 mm

Zerlegt geliefert



Abstand Beinlöcher 25 mm



Ohne Werkzeuge



Ohne Werkzeuge



Ohne Werkzeuge



ART.	B mm	T mm	H mm	RAL	€
WORK1528	1500	750	1675/2000	7035+7016	1169,50
WORK1534	1500	750	1675/2000	5012	1372,50

Bestehend aus:

Anz.	Beschreibung
1	Verstellbare Werkbank, zerlegt, mit Multiplex-Arbeitsplatte 30 mm
1	Schrank B=500 mm mit 1 Schublade H=150 mm
1	Set mit 2 Doppelochsträgern für Werkbank
1	Set mit 3 Lochplatten/Konsolen mit 2 Stegen für Behälter
6	Unipok Werkzeughaken - Packung mit 30 Stück
2	Metallschiene für Sichtlagerboxen Picking Box Gr. 1/2
2	Kit 4 Sichtlagerboxen Picking Box Air Gr. 1

ART.	B mm	T mm	H mm	RAL	€
WORK1529	1500	750	1675/2000	7035+7016	1641,50
WORK1535	1500	750	1675/2000	5012	1923,50

Bestehend aus:

Anz.	Beschreibung
1	Verstellbare Werkbank, zerlegt, mit Multiplex-Arbeitsplatte 30 mm
1	Schrank B=500 mm mit 4 Schubladen H=105 mm
1	Halbboden ohne Schlitze B=1260 mm
1	Set mit 2 Doppelochsträgern für Werkbank
1	Set mit 3 Lochplatten/Konsolen mit 2 Stegen für Behälter
6	Unipok Werkzeughaken - Packung mit 30 Stück
2	Metallschiene für Sichtlagerboxen Picking Box Gr. 1/2
2	Kit 4 Sichtlagerboxen Picking Box Air Gr. 1

ART.	B mm	T mm	H mm	RAL	€
WORK1530	1500	750	1675/2000	7035+7016	1742,00
WORK1536	1500	750	1675/2000	5012	2052,00

Bestehend aus:

Anz.	Beschreibung
1	Verstellbare Werkbank, zerlegt, mit Multiplex-Arbeitsplatte 30 mm
1	Rückwand
1	Schrank B=500 mm mit 4 Schubladen H=105 mm
1	Halbboden ohne Schlitze B=760 mm
1	Halterung für mittleren Halbboden
1	Set mit 2 Doppelochsträgern für Werkbank
1	Set mit 3 Lochplatten/Konsolen mit 2 Stegen für Behälter
6	Unipok Werkzeughaken - Packung mit 30 Stück
2	Metallschiene für Sichtlagerboxen Picking Box Gr. 1/2
2	Kit 4 Sichtlagerboxen Picking Box Air Gr. 1



KONFIGURATIONSBEISPIELE

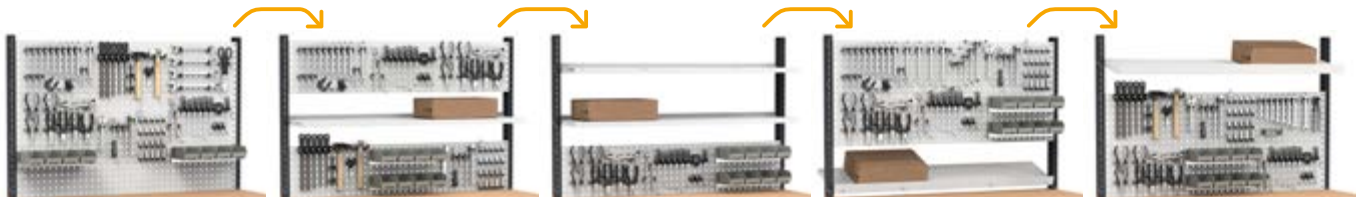

Ohne Werkzeuge



Ohne Werkzeuge



Ohne Werkzeuge



ART.	B mm	T mm	H mm	RAL	€
WORK1531	1500	750	1675/2000	7035+7016	1884,50
WORK1537	1500	750	1675/2000	5012	2197,00

Bestehend aus:

Anz.	Beschreibung
1	Verstellbare Werkbank, zerlegt, mit Multiplex-Arbeitsplatte 30 mm
1	Schrank B = 500 mm mit 1 Tür und 1 verstellbaren Boden
1	Schliessboden für Schrank B=500 mm
1	Schrank B=500 mm mit 4 Schubladen H=105 mm
1	Set mit 2 Doppellochträgern für Werkbank
1	Set mit 3 Lochplatten/Konsolen mit 2 Stegen für Behälter
6	Unipok Werkzeughaken - Packung mit 30 Stück
2	Metallschiene für Sichtlagerboxen Picking Box Gr. 1/2
2	Kit 4 Sichtlagerboxen Picking Box Air Gr. 1

ART.	B mm	T mm	H mm	RAL	€
WORK1532	1500	750	1675/2000	7035+7016	1720,50
WORK1538	1500	750	1675/2000	5012	1975,50

Bestehend aus:

Anz.	Beschreibung
1	Verstellbare Werkbank, zerlegt, mit Multiplex-Arbeitsplatte 30 mm
2	Schrank B = 629 mm mit 1 Schublade H = 150 mm und 1 Tür
1	Halbboden ohne Schlitze B=1260 mm
1	Set mit 2 Doppellochträgern für Werkbank
1	Set mit 3 Lochplatten/Konsolen mit 2 Stegen für Behälter
6	Unipok Werkzeughaken - Packung mit 30 Stück
2	Metallschiene für Sichtlagerboxen Picking Box Gr. 1/2
2	Kit 4 Sichtlagerboxen Picking Box Air Gr. 1

ART.	B mm	T mm	H mm	RAL	€
WORK1533	1500	750	1675/2000	7035+7016	1948,00
WORK1539	1500	750	1675/2000	5012	2262,00

Bestehend aus:

Anz.	Beschreibung
1	Verstellbare Werkbank, zerlegt, mit Multiplex-Arbeitsplatte 30 mm
1	Schrank B = 629 mm mit 1 Tür und 1 verstellbaren Boden
1	Schrank B=629 mm mit 4 Schubladen H=105 mm
1	Halbboden ohne Schlitze B=1260 mm
1	Set mit 2 Doppellochträgern für Werkbank
1	Set mit 3 Lochplatten/Konsolen mit 2 Stegen für Behälter
6	Unipok Werkzeughaken - Packung mit 30 Stück
2	Metallschiene für Sichtlagerboxen Picking Box Gr. 1/2
2	Kit 4 Sichtlagerboxen Picking Box Air Gr. 1



TRAGKRAFT



RAL 7035 + RAL 7016



RAL 5012



1000 kg

Zerlegt geliefert

Multiplex-Arbeitsplatte Dicke 30 mm

**Tragkraft
Schublade 80 kg**

Auszug Schublade 86%



ART.	B mm	T mm	H mm	RAL	€
WORK2044	2000	750	882	7035+7016	743,50
WORK2045	2000	750	882	5012	794,50

Bestehend aus:

Anz.	Beschreibung
1	Zerlegt gelieferte Werkbank mit Multiplex-Arbeitsplatte 30 mm
1	Schrank B=500 mm mit 1 Schublade H=150 mm



ART.	B mm	T mm	H mm	RAL	€
WORK2046	2000	750	882	7035+7016	1147,50
WORK2047	2000	750	882	5012	1269,00

Bestehend aus:

Anz.	Beschreibung
1	Zerlegt gelieferte Werkbank mit Multiplex-Arbeitsplatte 30 mm
1	Schrank B=500 mm mit 4 Schubladen H=105 mm



ART.	B mm	T mm	H mm	RAL	€
WORK2048	2000	750	882	7035+7016	1693,50
WORK2049	2000	750	882	5012	1879,00

Bestehend aus:

Anz.	Beschreibung
1	Zerlegt gelieferte Werkbank mit Multiplex-Arbeitsplatte 30 mm
1	Schrank B=500 mm mit 4 Schubladen H=105 mm
2	Schrank B = 629 mm mit 1 Tür und 1 verstellbaren Boden

 **1000 kg**

 **höhenverstellbar**

 **Multiplex-Arbeitsplatte Dicke 30 mm**

 **Zerlegt geliefert**

 **Abstand Beinlöcher 25 mm**



ART.	B mm	T mm	H mm	RAL	€
WORK2001	2000	750	732/1057	7035+7016	806,50
WORK2002	2000	750	732/1057	5012	912,00

Bestehend aus:

Anz.	Beschreibung
1	Verstellbare Werkbank, zerlegt, mit Multiplex-Arbeitsplatte 30 mm
1	Schrank B=500 mm mit 1 Schublade H=150 mm



ART.	B mm	T mm	H mm	RAL	€
WORK2003	2000	750	732/1057	7035+7016	1295,50
WORK2004	2000	750	732/1057	5012	1482,50

Bestehend aus:

Anz.	Beschreibung
1	Verstellbare Werkbank, zerlegt, mit Multiplex-Arbeitsplatte 30 mm
1	Schrank B=500 mm mit 4 Schubladen H=105 mm
1	Halbboden ohne Schlitz B=1760 mm



ART.	B mm	T mm	H mm	RAL	€
WORK2009	2000	750	732/1057	7035+7016	1841,50
WORK2010	2000	750	732/1057	5012	2092,50

Bestehend aus:

Anz.	Beschreibung
1	Verstellbare Werkbank, zerlegt, mit Multiplex-Arbeitsplatte 30 mm
1	Schrank B=500 mm mit 4 Schubladen H=105 mm
2	Schrank B= 629 mm mit 1 Tür und 1 verstellbaren Boden
1	Halbboden ohne Schlitz B=1760 mm



TRAGKRAFT



RAL 7035 + RAL 7016



RAL 5012



1000 kg

höhenverstellbar

Multiplex-Arbeitsplatte Dicke 30 mm

Zerlegt geliefert

Abstand Beinlöcher 25 mm



ART.	B mm	T mm	H mm	RAL	€
WORK2005	2000	750	732/1057	7035+7016	1551,00
WORK2006	2000	750	732/1057	5012	1771,00

Bestehend aus:

Anz.	Beschreibung
1	Verstellbare Werkbank, zerlegt, mit Multiplex-Arbeitsplatte 30 mm
1	Schrank B=500 mm mit 4 Schubladen H=105 mm
1	Schrank B = 500 mm mit 1 Tür und 1 verstellbaren Boden
1	Halbboden ohne Schlitze B=1760 mm



ART.	B mm	T mm	H mm	RAL	€
WORK2007	2000	750	732/1057	7035+7016	1707,50
WORK2008	2000	750	732/1057	5012	1961,50

Bestehend aus:

Anz.	Beschreibung
1	Verstellbare Werkbank, zerlegt, mit Multiplex-Arbeitsplatte 30 mm
1	Schrank B=500 mm mit 4 Schubladen H=105 mm
1	Schrank B = 500 mm mit 1 Tür und 1 verstellbaren Boden
1	Rückwand
1	Halbboden ohne Schlitze B=760 mm
1	Schliessboden für Schrank B=500 mm



ART.	B mm	T mm	H mm	RAL	€
WORK2011	2000	750	732/1057	7035+7016	1676,00
WORK2012	2000	750	732/1057	5012	1857,50

Bestehend aus:

Anz.	Beschreibung
1	Verstellbare Werkbank, zerlegt, mit Multiplex-Arbeitsplatte 30 mm
1	Schrank B = 500 mm mit 1 Schublade H = 150 mm und 1 Tür
2	Schrank B = 629 mm mit 1 Schublade H = 150 mm und 1 Tür
1	Halbboden ohne Schlitze B=1760 mm

ALTERNATIVE KONFIGURATIONEN



Ohne Werkzeuge



ART.	B mm	T mm	H mm	KG	RAL	€
WORK2043	2000	750	1977/2302	1000	7035+7016	3464,00

Bestehend aus:

Anz.	Beschreibung	Anz.	Beschreibung
1	Verstellbare Werkbank, zerlegt, mit Multiplex-Arbeitsplatte 30 mm	2	Set mit 3 Lochplatten/Konsolen mit 2 Stegen für Behälter
2	Schrank B = 629 mm mit 1 Tür und 1 verstellbaren Boden	1	Doppellampe
1	Schrank B=500 mm mit 3 Schubladen H=150 mm	2	Abgewinkelter Spraydosenhalter mit 2 Plätzen
1	Halbboden ohne Schlitz B=1760 mm	1	Set mit Rollenhalter mit Papierrolle Ø=240 mm
2	Seitliche Lochplatte	7	Unipok Werkzeughaken - Packung mit 30 Stück
1	Abfallbehälter Volumen 30 L	1	Halterung für Steckdosenleiste für 4 Steckdosen
2	Abgewinkelter Silikonkartuschenhalter mit 2 Stellen	1	Steckdosenleiste für 4 Schuko-Stecker
1	Dokumentenhalter A4	1	Anschlusskabel Wieland Schuko/Französisch
1	Set mit 3 Doppellochträgern	1	Großes Ablagefach umkehrbar
1	Set mit 3 schrägen Halterungen mit 2 Schienen		



TRAGKRAFT



RAL 7035 + RAL 7016



RAL 5012



1000 kg



höhenverstellbar

Multiplex-Arbeitsplatte Dicke 30 mm

Zerlegt geliefert



Abstand Beinlöcher 25 mm



Ohne Werkzeuge



Ohne Werkzeuge



Ohne Werkzeuge



ART.	B mm	T mm	H mm	RAL	€
WORK2030	2000	750	1675/2000	7035+7016	1464,00
WORK2036	2000	750	1675/2000	5012	1681,50

Bestehend aus:

Anz.	Beschreibung
1	Verstellbare Werkbank, zerlegt, mit Multiplex-Arbeitsplatte 30 mm
1	Schrank B=500 mm mit 1 Schublade H=150 mm
1	Set mit 3 Doppelochträgern
2	Set mit 3 Lochplatten/Konsolen mit 2 Stegen für Behälter
6	Unipok Werkzeughaken - Packung mit 30 Stück
4	Metallschiene für Sichtlagerboxen Picking Box Gr. 1/2
4	Kit 4 Sichtlagerboxen Picking Box Air Gr. 1

ART.	B mm	T mm	H mm	RAL	€
WORK2031	2000	750	1675/2000	7035+7016	1953,00
WORK2037	2000	750	1675/2000	5012	2252,00

Bestehend aus:

Anz.	Beschreibung
1	Verstellbare Werkbank, zerlegt, mit Multiplex-Arbeitsplatte 30 mm
1	Schrank B=500 mm mit 4 Schubladen H=105 mm
1	Halbboden ohne Schlitze B=1760 mm
1	Set mit 3 Doppelochträgern
2	Set mit 3 Lochplatten/Konsolen mit 2 Stegen für Behälter
6	Unipok Werkzeughaken - Packung mit 30 Stück
4	Metallschiene für Sichtlagerboxen Picking Box Gr. 1/2
4	Kit 4 Sichtlagerboxen Picking Box Air Gr. 1

ART.	B mm	T mm	H mm	RAL	€
WORK2032	2000	750	1675/2000	7035+7016	2208,50
WORK2038	2000	750	1675/2000	5012	2540,50

Bestehend aus:

Anz.	Beschreibung
1	Verstellbare Werkbank, zerlegt, mit Multiplex-Arbeitsplatte 30 mm
1	Schrank B = 500 mm mit 1 Tür und 1 verstellbaren Boden
1	Schrank B=500 mm mit 4 Schubladen H=105 mm
1	Halbboden ohne Schlitze B=1760 mm
1	Set mit 3 Doppelochträgern
2	Set mit 3 Lochplatten/Konsolen mit 2 Stegen für Behälter
6	Unipok Werkzeughaken - Packung mit 30 Stück
4	Metallschiene für Sichtlagerboxen Picking Box Gr. 1/2
4	Kit 4 Sichtlagerboxen Picking Box Air Gr. 1

KONFIGURATIONSBEISPIELE

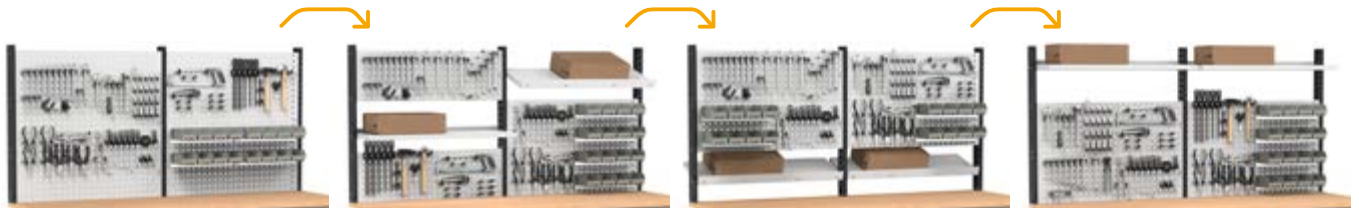

Ohne Werkzeuge



Ohne Werkzeuge



Ohne Werkzeuge



ART.	B mm	T mm	H mm	RAL	€
WORK2033	2000	750	1675/2000	7035+7016	2365,00
WORK2039	2000	750	1675/2000	5012	2731,00

Bestehend aus:

Anz.	Beschreibung
1	Verstellbare Werkbank, zerlegt, mit Multiplex-Arbeitsplatte 30 mm
1	Rückwand
1	Schrank B = 500 mm mit 1 Tür und 1 verstellbaren Boden
1	Schliessboden für Schrank B=500 mm
1	Schrank B=500 mm mit 4 Schubladen H=105 mm
1	Halbboden ohne Schlitze B=760 mm
1	Set mit 3 Doppelochträgern
2	Set mit 3 Lochplatten/Konsolen mit 2 Stegen für Behälter
6	Unipok Werkzeughaken - Packung mit 30 Stück
4	Metallschiene für Sichtlagerboxen Picking Box Gr. 1/2
4	Kit 4 Sichtlagerboxen Picking Box Air Gr. 1

ART.	B mm	T mm	H mm	RAL	€
WORK2034	2000	750	1675/2000	7035+7016	2333,50
WORK2040	2000	750	1675/2000	5012	2627,00

Bestehend aus:

Anz.	Beschreibung
1	Verstellbare Werkbank, zerlegt, mit Multiplex-Arbeitsplatte 30 mm
2	Schrank B = 629 mm mit 1 Schublade H = 150 mm und 1 Tür
1	Schrank B = 500 mm mit 1 Schublade H = 150 mm und 1 Tür
1	Halbboden ohne Schlitze B=1760 mm
1	Set mit 3 Doppelochträgern
2	Set mit 3 Lochplatten/Konsolen mit 2 Stegen für Behälter
6	Unipok Werkzeughaken - Packung mit 30 Stück
4	Metallschiene für Sichtlagerboxen Picking Box Gr. 1/2
4	Kit 4 Sichtlagerboxen Picking Box Air Gr. 1

ART.	B mm	T mm	H mm	RAL	€
WORK2035	2000	750	1675/2000	7035+7016	2499,00
WORK2041	2000	750	1675/2000	5012	2862,00

Bestehend aus:

Anz.	Beschreibung
1	Verstellbare Werkbank, zerlegt, mit Multiplex-Arbeitsplatte 30 mm
2	Schrank B = 629 mm mit 1 Tür und 1 verstellbaren Boden
1	Schrank B=500 mm mit 4 Schubladen H=105 mm
1	Halbboden ohne Schlitze B=1760 mm
1	Set mit 3 Doppelochträgern
2	Set mit 3 Lochplatten/Konsolen mit 2 Stegen für Behälter
6	Unipok Werkzeughaken - Packung mit 30 Stück
4	Metallschiene für Sichtlagerboxen Picking Box Gr. 1/2
4	Kit 4 Sichtlagerboxen Picking Box Air Gr. 1



TRAGKRAFT



RAL 7035 + RAL 7016



RAL 5012

WORK

KOMPONENTEN



VERPACKUNG MIT ZERLEGTER WERKBANK

B → 1000 - 1500 - 2000 mm



1000 kg

— Multiplex-Arbeitsplatte Dicke 30 mm



Zerlegt geliefert

— Arbeitsplatte aus Stahl Dicke 2,5 mm



WERKBANK MIT ARBEITSPLATTE AUS STAHL

ART.	B mm	T mm	H mm	Arbeitsplatte		RAL	€
				Material	mm		
FBG01S1000F00PD	1031	704	887	Stahl	2,5	7035+7016	383,50
FBG01S1000F0004	1031	704	887	Stahl	2,5	5012	447,00
FBG01S1500F00PD	1507	704	887	Stahl	2,5	7035+7016	479,50
FBG01S1500F0004	1507	704	887	Stahl	2,5	5012	575,50
FBG01S2000F00PD	2007	704	887	Stahl	2,5	7035+7016	567,50
FBG01S2000F0004	2007	704	887	Stahl	2,5	5012	662,50



WERKBANK MIT ARBEITSPLATTE AUS HOLZ

ART.	B mm	T mm	H mm	Arbeitsplatte		RAL	€
				Material	mm		
FBG02S1000F0008	1024	750	882	Multiplex	30	7035	380,00
FBG02S1000F0004	1024	750	882	Multiplex	30	5012	400,00
FBG02S1500F0008	1500	750	882	Multiplex	30	7035	475,00
FBG02S1500F0004	1500	750	882	Multiplex	30	5012	500,00
FBG02S2000F0008	2000	750	882	Multiplex	30	7035	562,50
FBG02S2000F0004	2000	750	882	Multiplex	30	5012	602,00



ABDECKUNG AUS GUMMIERTEM STAHL AN 2 SEITEN FÜR ARBEITSPLATTE AUS STAHL

ART.	B mm	T mm	H mm	€
FBG32100007	1024	702	27	147,50
FBG32150007	1500	702	27	212,00
FBG32200007	2000	702	27	273,00



ABDECKUNG AUS GUMMIERTEM STAHL AN 2 SEITEN FÜR MULTIPLEX-ARBEITSPLATTE

ART.	B mm	T mm	H mm	€
FBL22300007	1024	750	22	147,50
MBC15752G020V07	1500	750	22	220,50
MBC20752G020V07	2000	750	22	283,00

WORK

KOMPONENTEN



VERPACKUNG MIT ZERLEGTER WERKBANK

B ➔ 1000 - 1500 - 2000 mm

1000 kg

höhenverstellbar

Multiplex-Arbeitsplatte
Dicke 30 mm

Zerlegt geliefert

Abstand Beinlöcher 25 mm

Arbeitsplatte aus Stahl
Dicke 2,5 mm



VERSTELLBARE WERKBANK MIT ARBEITSPLATTE AUS STAHL

ART.	B mm	T mm	H mm	Arbeitsplatte		RAL	€
				Material	mm		
FBG01S1000R00PD	1031	704	737/1062	Stahl	2,5	7035+7016	447,50
FBG01S1000R0004	1031	704	737/1062	Stahl	2,5	5012	510,50
FBG01S1500R00PD	1507	704	737/1062	Stahl	2,5	7035+7016	543,50
FBG01S1500R0004	1507	704	737/1062	Stahl	2,5	5012	639,00
FBG01S2000R00PD	2007	704	737/1062	Stahl	2,5	7035+7016	631,00
FBG01S2000R0004	2007	704	737/1062	Stahl	2,5	5012	726,00



VERSTELLBARE WERKBANK MIT ARBEITSPLATTE AUS HOLZ

ART.	B mm	T mm	H mm	Arbeitsplatte		RAL	€
				Material	mm		
FBG02S1000R00PD	1024	750	732/1057	Multiplex	30	7035+7016	443,00
FBG02S1000R0004	1024	750	732/1057	Multiplex	30	5012	505,50
FBG02S1500R00PD	1500	750	732/1057	Multiplex	30	7035+7016	538,00
FBG02S1500R0004	1500	750	732/1057	Multiplex	30	5012	633,00
FBG02S2000R00PD	2000	750	732/1057	Multiplex	30	7035+7016	625,50
FBG02S2000R0004	2000	750	732/1057	Multiplex	30	5012	719,50

ROLLENSET

Nur für höhenverstellbare Werkbank Work geeignet



ART.	Ø mm	KG	H mm	Material			€
FKRU1252101	125	300	155	Synthetischer, abriebfester Gummi	2	2	91,50
FKRS1252101	125	750	155	Elastischer Gummi	2	2	146,50



LENKROLLE MIT BREMSE



BOCKROLLE



ZWEI VERSTÄRKUNGSELEMENTE

ART.	B mm	T mm	H mm	RAL	€
FBGKITS0008	145	39	145	7035	30,00
FBGKITS0004	145	39	145	5012	31,50



Zwei Verstärkungselemente pro Bein verwenden, wenn kein Schubladenschrank eingesetzt ist



TRAGKRAFT



DICKE



RAL 7035 + RAL 7016



RAL 5012



RAL 7035

1000



1500

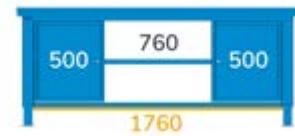
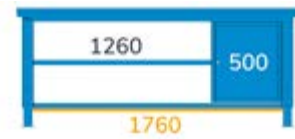

SCHRÄNKE

B → 500 mm

SCHRANK MIT 1 SCHUBLADE



ART.	B mm	T mm	H mm	Schubladen				RAL	€
				Anz.	H mm	KG	↕		
FBG03S50C0001PD	500	630	210	1	150	80	86%	7035+7016	181,00
FBG03S50C000104	500	630	210	1	150	80	86%	5012	192,50

SCHRANK MIT 3 SCHUBLADEN



ART.	B mm	T mm	H mm	Schubladen				RAL	€
				Anz.	H mm	KG	↕		
FBG03S50C0002PD	500	630	570	3	150	80	86%	7035+7016	432,00
FBG03S50C000204	500	630	570	3	150	80	86%	5012	505,50

SCHRANK MIT 4 SCHUBLADEN



ART.	B mm	T mm	H mm	Schubladen				RAL	€
				Anz.	H mm	KG	↕		
FBG03S50C0003PD	500	630	570	4	105	80	86%	7035+7016	585,00
FBG03S50C000304	500	630	570	4	105	80	86%	5012	667,00

SCHRANK MIT 1 SCHUBLADE UND 1 TÜR



ART.	B mm	T mm	H mm	Schubladen				Tür		RAL	€
				Anz.	H mm	KG	↕	Anz.	Höhe mm		
FBG03S50C0004PD	500	630	570	1	150	80	86%	1	310	7035+7016	301,50
FBG03S50C000404	500	630	570	1	150	80	86%	1	310	5012	323,00

⚠ Ohne Schliessboden

SCHRANK MIT 1 TÜR UND 1 BODEN



ART.	B mm	T mm	H mm	Tür		RAL	€
				Anz.	Höhe mm		
FBG03S50C0005PD	500	612	570	1	491	7035+7016	255,50
FBG03S50C000504	500	612	570	1	491	5012	288,50

⚠ Ohne Schliessboden

SCHLIESSBODEN



SCHLIESSBODEN FÜR SCHRÄNKE B= 500 mm

ART.	B mm	T mm	H mm	RAL	€
FBG16S50V0V0008	494	572	4	7035	55,50
FBG16S50V0V0004	494	572	4	5012	61,50

⚠ Nur für Schränke mit Tür, wenn der Halbboden vorhanden ist



SCHLIESSBODEN FÜR SCHRÄNKE B= 629 mm

ART.	B mm	T mm	H mm	RAL	€
FBG16S63V0V0008	623	572	4	7035	55,50
FBG16S63V0V0004	623	572	4	5012	61,50

⚠ Nur für Schränke mit Tür, wenn der Halbboden vorhanden ist



SCHRÄNKE

B → 629 mm

SCHRANK MIT 3 SCHUBLADEN

ART.	B mm	T mm	H mm	Schubladen				RAL	€
				Anz.	H mm	KG	↓		
FBG03S63C0002PD	629	630	570	3	150	80	86%	7035+7016	475,00
FBG03S63C000204	629	630	570	3	150	80	86%	5012	545,00

SCHRANK MIT 4 SCHUBLADEN

ART.	B mm	T mm	H mm	Schubladen				RAL	€
				Anz.	H mm	KG	↓		
FBG03S63C0003PD	629	630	570	4	105	80	86%	7035+7016	618,50
FBG03S63C000304	629	630	570	4	105	80	86%	5012	700,50

SCHRANK MIT 1 SCHUBLADE UND 1 TÜR

ART.	B mm	T mm	H mm	Schubladen				Tür		RAL	€
				Anz.	H mm	KG	↓	Anz.	Höhe mm		
FBG03S63C0004PD	629	630	570	1	150	80	86%	1	310	7035+7016	332,00
FBG03S63C000404	629	630	570	1	150	80	86%	1	310	5012	359,50

⚠ Ohne Schliessboden

SCHRANK MIT 1 TÜR UND 1 BODEN

ART.	B mm	T mm	H mm	Tür		RAL	€
				Anz.	Höhe mm		
FBG03S63C0005PD	629	612	570	1	491	7035+7016	273,00
FBG03S63C000504	629	612	570	1	491	5012	305,00

⚠ Ohne Schliessboden



TRAGKRAFT



AUSZUG



RAL 7035 + RAL 7016



RAL 5012



RAL 7035



RÜCKWAND

ART.	B mm	H mm	geeignet für Werkbank B mm	RAL	€
FBG12S080000008	825	665	1024-1031	7035	82,00
FBG12S080000004	825	665	1024-1031	5012	96,00
FBG12S130000008	1325	665	1500-1507	7035	98,50
FBG12S130000004	1325	665	1500-1507	5012	121,50
FBG12S180000008	1825	665	2000-2007	7035	132,50
FBG12S180000004	1825	665	2000-2007	5012	163,00



SEITLICHES BLINDABDECKUNGSPAAR

Für Werkbank B = 1024 - 1031 mm mit Schrank B = 629 mm

ART.	B mm	T mm	H mm	RAL	€
FBG14S130V00008	65	35	568	7035	30,50
FBG14S130V00004	65	35	568	5012	47,50



SEITLICHE LOCHPLATTE

ART.	B mm	T mm	H mm	Abm. Loch mm	RAL	€
FBG15S00V0V0008	610	75	669	10x10	7035	78,00
FBG15S00V0V0004	610	75	669	10x10	5012	84,00



ZUSÄTZLICHER BODEN OHNE SCHLITZE

ART.	B mm	T mm	H mm	 KG	RAL	€
FBG08S070600108	760	600	35	250	7035	79,50
FBG08S070600104	760	600	35	250	5012	91,00
FBG08S120600108	1260	600	35	250	7035	106,50
FBG08S120600104	1260	600	35	250	5012	117,50
FBG08S170600108	1760	600	35	200	7035	134,00
FBG08S170600104	1760	600	35	200	5012	165,00

WORK

KOMPONENTEN



ZUSÄTZLICHER HALBBODEN OHNE SCHLITZE

ART.	B mm	T mm	H mm	KG	RAL	€
FBG09S070300108	760	300	35	100	7035	53,50
FBG09S070300104	760	300	35	100	5012	62,00
FBG09S120300108	1260	300	35	100	7035	68,00
FBG09S120300104	1260	300	35	100	5012	76,50
FBG09S170300108	1760	300	35	100	7035	85,00
FBG09S170300104	1760	300	35	100	5012	96,00



HALTERUNG NUR FÜR ZUSÄTZLICHEN HALBBODEN

ART.	B mm	T mm	H mm	RAL	€
FBG13S605V00008	605	77	35	7035	16,50
FBG13S605V00004	605	77	35	5012	21,50



Ohne Werkzeuge

ALTERNATIVE KONFIGURATIONEN



ART.	B mm	T mm	H mm	KG	RAL	€
WORK2042	2000	704	2098	1000	7035+7016	3271,00



TRAGKRAFT



RAL 7035 + RAL 7016



RAL 5012



RAL 7035



EINTEILUNGSSYSTEME

B → 500 mm



ART.	geeignet für Schublade H mm	Anz. Querteiler	€
FBG18S50DV00199	105/150	3	21,50

ART.	geeignet für Schublade H mm	Anz. Querteiler	Anz. Längsteiler	€
FBG18S50DV00299	105/150	1	1	15,50



ART.	geeignet für Schublade H mm	Komponenten	€
FBG18S50CD00103	105/150	4 x Einsatzkasten 100x50 mm	12,50

ART.	geeignet für Schublade H mm	Komponenten	€
FBG18S50CD00203	105/150	3 x Einsatzkasten 100x50 mm 2 x Einsatzkasten 150x75 mm 1 x Einsatzkasten 150x150 mm	19,00



ART.	geeignet für Schublade H mm	Komponenten	€
MATSEP001	105/150	1 x FBG18S50CD00103 1 x FBG18S50CD00203 1 x FBG18S50DV00299	47,00

ART.	geeignet für Schublade H mm	Komponenten	€
MATSEP002	105/150	1 x FBG18S50CD00103 2 x FBG18S50CD00203 1 x FBG18S50DV00299	66,00



MATTE FÜR SCHUBLADENSCHRANK B=500 MM

ART.	Material	€
FBG18S50TP00107	Polyester	7,50



EINTEILUNGSSYSTEME

B → 629 mm



ART.	geeignet für Schublade H mm	Anz. Querteiler	€
FBG18S63DV00199	105/150	3	23,00



ART.	geeignet für Schublade H mm	Anz. Querteiler	Anz. Längsteiler	€
FBG18S63DV00299	105/150	1	1	16,50



ART.	geeignet für Schublade H mm	Komponenten	€
FBG18S63CD00103	105/150	5 x Einsatzkasten 100x50 mm	15,50



ART.	geeignet für Schublade H mm	Komponenten	€
FBG18S63CD00203	105/150	2 x Einsatzkasten 75x75 mm 2 x Einsatzkasten 150x75 mm 2 x Einsatzkasten 150x150 mm	19,50



ART.	geeignet für Schublade H mm	Komponenten	€
MATSEP003	105/150	1 x FBG18S63CD00103 1 x FBG18S63CD00203 1 x FBG18S63DV00299	51,50



ART.	geeignet für Schublade H mm	Komponenten	€
MATSEP004	105/150	1 x FBG18S63CD00103 2 x FBG18S63CD00203 1 x FBG18S63DV00299	71,00



MATTE FÜR SCHUBLADENSCHRANK B=629 MM

ART.	Material	€
FBG18S63TP00107	Polyester	10,00

KOMPAKTE WERKBÄNKE

BR



Die Werkbank BR weist eine **modulare Struktur** auf, die es ermöglicht, diese zu jedem Zeitpunkt zu erweitern und zu bereichern, und die sich ständig an die Bedürfnisse des Benutzers anpasst. Sie ist in **4 Breiten** von 1000 bis 3000 mm verfügbar und besitzt eine robuste **Arbeitsplatte** aus **Multiplex-Buchenholz** mit Dicke 40 mm und **höhenverstellbare Beine** für eine ergonomische Arbeitsposition. Sie kann mit Lösungen von hohem Volumen wie Werkzeugträger, Schränke mit Einlegeböden, mit Türen und Schubladenschränken ausgestattet werden. Letztere können sowohl bezüglich des Auszugs von 92 bis 100% als auch der Tragfähigkeit von 50 bis 100 kg personalisiert werden.

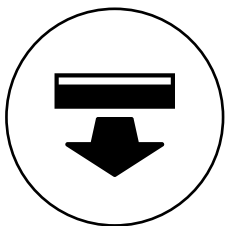

**SCHUBLADEN MIT
VOLLAUSZUG**



**TRAGKRAFT
SCHUBLADEN
50-75-100 KG**

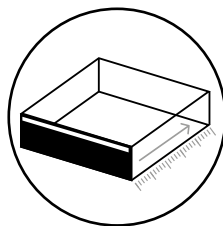

**NUTZTIEFE
SCHUBLADE 27 EH**

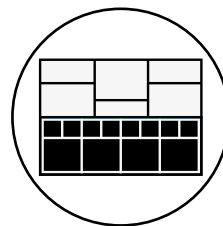

**EINTEILUNGS-
SYSTEME**

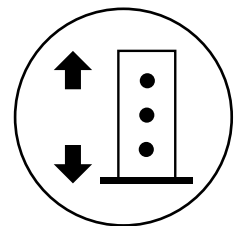

**BEINE SIND
HÖHENVERSTELLBAR**

BR



MULTIPLEX-ARBEITSPLATTE AUS BUCHE

Die Multiplex-Arbeitsplatte aus Buche bietet Robustheit und Widerstandsfähigkeit und garantiert eine stabile und solide Oberfläche, die perfekt für schwere und Präzisionsarbeiten ist. Sie ist kratzfest, beständig gegen Stöße und andere Arten von Beanspruchung und weist eine Dicke von 40 mm auf.



ABDECKUNG AUS GUMMIERTEM STAHL

Die Abdeckung aus gummiertem Stahl bewahrt die Unversehrtheit der Arbeitsplatte im Falle der Verwendung von Säuren oder Ölen oder wenn schwere Bearbeitungen ausgeführt werden.



RÜCKWAND

Die Rückwand, die serienmäßig in an den Werkbänken BR vorhanden ist, verstärkt die Struktur der Werkbank und schafft im unteren Teil ein Fach, sodass das gelagerte Material nicht unabsichtlich herausfallen kann.



SCHLOSS

Das Zylinderschloss ist über eine Vierkantstange mit der hinteren Schließeinheit verbunden, die aus einem drehbaren Kunststoffelement und einer Schließstange aus Stahlblech besteht. Durch Drehen des Schlüssels wird das Nockensystem der Schließeinheit aktiviert, das die hintere Stange dreht (A).



EINTEILUNGSSYSTEME

Die Schublade kann intern mittels Werkzeugbehälter 5S Piktad, Einsatzkästen für Kleinteile und Längs- und Querteiler aus Metall unterteilt werden. Letztere werden mit Schrauben am perforierten Boden der Schublade befestigt, um eine Verschüttung des gelagerten Materials zu verhindern.



MODULAR UND ERWEITERBAR

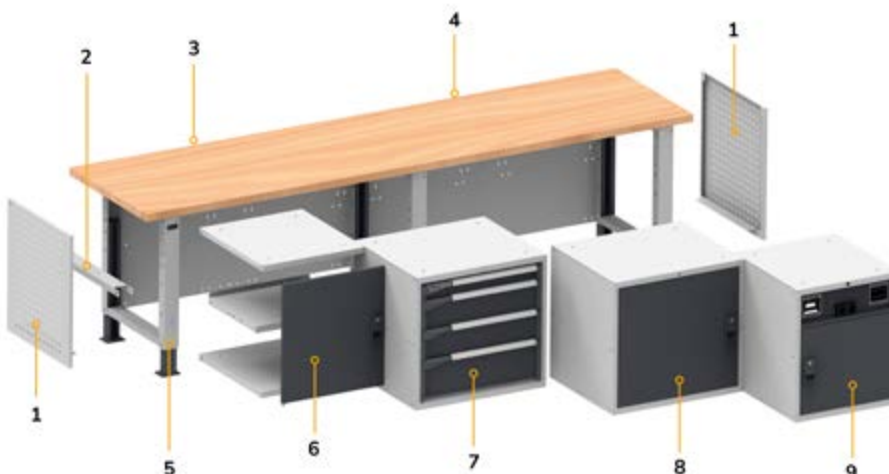

1. Seitliche Lochplatte
2. Halterung für mittleren Halbboden
3. Rückwand
4. Multiplex-Arbeitsplatte
5. Verstellbare Beine
6. Zusammenstellbares Modul
7. Schrank mit Schubladen
8. Schrank mit Tür
9. Technicschrank mit Tür

SCHUBLADENAUSZUG UND -VERWALTUNG

Die Master DE-Schublade stellt eine Revolution in der Welt der Industriemöbel dar, denn sie wurde so konzipiert und entwickelt, dass sie in Bezug auf Auszug/Tragfähigkeit und Inneneinteilung unabhängig anpassbar ist.



FREI KONFIGURIERBAR

Die neue flexible **Auszugsschiene** ermöglicht die mechanische Einstellung des hinteren Schubladenanschlags von Schubladen und Auszugsböden in **3 verschiedenen Positionen**, wodurch **3 verschiedene Schubladen-Tragfähigkeiten erzielt werden können: 50, 75, 100 kg**. Ein Etikett gibt die maximale Tragfähigkeit der Schublade je nach Auszug und Art der Führung an.



FLEXIBLER AUSZUG KONFIGURIERT FÜR VOLLAUSZUG 50 KG

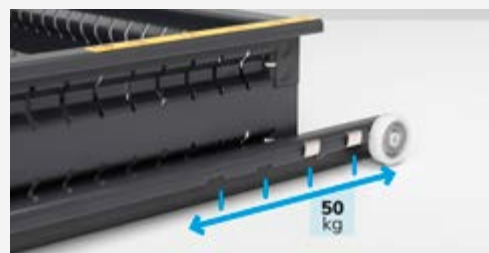
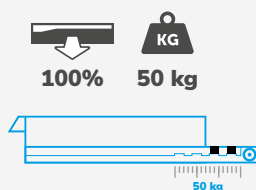

FLEXIBLER AUSZUG KONFIGURIERT FÜR VOLLAUSZUG 75 KG

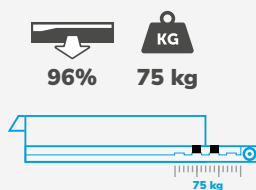

FLEXIBLER AUSZUG FÜR TEILAUSZUG 100 KG

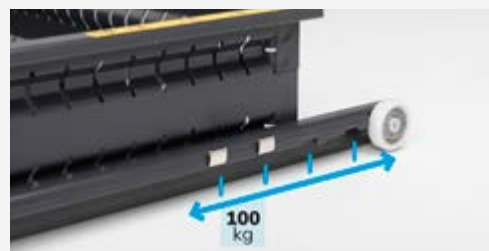
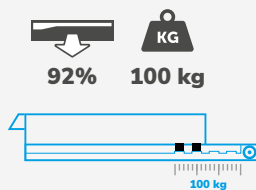

VOLLSTÄNDIGER AUSZUG



FREIE KONFIGURATIONSMÖGLICHKEITEN
Verändern Sie schnell und einfach den Auszug der Schublade, um die Traglast bis 100 kg zu erhöhen.

SEHR LEISTUNGSSTARKE SCHIENEN



LEICHTLAUF
Dank der langen Schienen und der Schubladen ist es möglich, die Lager an der Vorderseite des Schrankes anzubringen, um die Sichtbarkeit, die Tragfähigkeit und den Auszug zu erhöhen.

GELOCHTE SCHUBLADEN



MILLIMETERGENAUE EINTEILUNG
Löcher und Schlitze in den Schubladen erleichtern die Innenaufteilung der Schublade für eine perfekte Organisation von Werkzeugen und Materialien.



Innovationen, welche die Identifizierung des Inhalts in den Schubladen vereinfachen.

Mit der Syfront-Technologie von Sylogik® ist die Schubladen-Vorderseite nicht mehr nur ein Verschlusselement, sondern wird zu einer echten visuellen Schnittstelle.

- Individuelle Gestaltung mit ästhetischen und dekorativen Elementen
- Benutzereingabe: Etiketten für die Beschreibung und Katalogisierung des Inhalts
- Benutzerausgabe: Möglichkeit, visuelle oder beschreibende Nachrichten auf dem Griff einzufügen

PERSONALISIERBARE GRIFFE

UMFASSENDE INFORMATIONEN

Fügen Sie in den Griff Strichcodes, Etiketten oder Bilder ein, um schnell den Inhalt jeder einzelnen Schublade zu erfassen.



FARBEN

Der Master-Schrank ist in 12 Farbkombinationen erhältlich, denen 8 verschiedene Grifffarben zugeordnet werden können, um maßgeschneiderte Lösungen bis ins kleinste Detail zu schaffen. So ist es möglich, bestimmte Farben bestimmten Arbeitsbereichen oder Projekten zuzuordnen oder die Firmenfarbe in die im Unternehmen installierten Möbel zu implementieren.

10 RAL-Farben für den Metallteil
8 Farben für das Kunststoffzubehör
Unendliche Kombinationen





VORDERER GRIFF



WERKBÄNKE



* Auf Anfrage

	START	PRO	PRO+	
	WORK	BR	MASTER	
Breite mm	1000-1500-2000	1024-1500-2000-3000	1300-1500-2000-2500-3000	 1000
Typologie Arbeitsplatten	Stahl Multiplex	Multiplex	Multiplex	
Tiefe Arbeitsplatte mm	750	750	750-800*	 1500
Dicke Multiplex-Arbeitsplatte aus Buche mm	30	40	40-50*	
Abdeckung	Gummiert	Gummiert	Gummiert	 2000
Tragkraft Werkbank kg	1000	1000	800 - 1500	
Höhenverstellbar	✓	✓	✓	 3000
Feste Beine	✓	-	✓	
Beine mit Rollen	Verstellbare Werkbank	-	✓	
Elektrifizierte Beine	-	-	✓	
Nutztiefe Schubladen	513 mm	447 mm - 27 EH	600 mm - 36 EH	
Schublade mit vollständigem Auszug	-	✓	✓	
Tragkraft Schubladen kg	80	50-75-100	50-75-100-200	
Kippsicherungsstange Schublade	-	✓	✓	
Wandsystem	✓	✓	✓	
Rückwand	Zubehör	Serienmäßig	Zubehör*	

* Auf Anfrage



ART.	B mm	T mm	H mm	KG	RAL	€
MASTERBR2007	2000	750	1805/2130	1000	7035+7016	4764,50

Bestehend aus:

Anz.	Beschreibung	Anz.	Beschreibung
1	Zerlegt gelieferte Werkbank mit Multiplex-Arbeitsplatte 40 mm	2	Hängeschränk mit Klapptür ohne Schloss
1	Schränk B=560 mm mit 4 Schubladen 1x75 2x150 1x200	2	Haltebügelpaar für Hängeschränke an Doppellochträgern
4	Boden oben/unten B=560 mm	2	LED-Leiste
1	Volltür rechts H = 600 mm mit Griff Dark Grey	2	Steckdosenleiste für 2 Schukostecker
1	Volltür links H = 600 mm mit Griff Dark Grey	1	Steckdosenleiste für 4 Schukostecker
2	Halterung für mittleren Halbboden	1	Fehlerstrom-Leitungsschutzschalter
2	Boden innen B=558 mm	1	Anschlusskabel Wieland Schuko/Französisch
2	Seitliche Lochplatte	1	Dokumentenhalter A4
1	Lochplatte/Konsole mit Steg für Behälter	1	Set mit Rollenhalter mit Papierrolle Ø=240 mm
1	Set mit 3 Doppellochträgern	2	Abgewinkelter Spraydosenhalter mit 2 Plätzen
1	Set mit 2 Lochplatten/Konsolen mit 1 Steg für Behälter	5	Unipok Werkzeughaken - Packung mit 30 Stück
1	Lochplatte Electric	1	Abfallbehälter Volumen 30 L





1000 kg

höhenverstellbar

Multiplex-Arbeitsplatte Dicke 40 mm

Zerlegt geliefert

Abstand Beinlöcher 25 mm



ART.	B mm	T mm	H mm	RAL	€
MASTERBR1505	1500	750	740/1065	7035+7016	1346,00

Bestehend aus:

Anz.	Beschreibung
1	Zerlegt gelieferte Werkbank mit Multiplex-Arbeitsplatte 40 mm
1	Schrank B=560 mm mit 3 Schubladen 1x75 2x100
1	Zwei Verstärkungselemente



ART.	B mm	T mm	H mm	RAL	€
MASTERBR1506	1500	750	740/1065	7035+7016	1473,50

Bestehend aus:

Anz.	Beschreibung
1	Zerlegt gelieferte Werkbank mit Multiplex-Arbeitsplatte 40 mm
1	Schrank B=560 mm mit 4 Schubladen 1x75 2x150 1x200
1	Zwei Verstärkungselemente



ART.	B mm	T mm	H mm	RAL	€
MASTERBR1501	1500	750	740/1065	7035+7016	1719,00

Bestehend aus:

Anz.	Beschreibung
1	Zerlegt gelieferte Werkbank mit Multiplex-Arbeitsplatte 40 mm
1	Schrank B=560 mm mit 4 Schubladen 1x75 2x150 1x200
2	Zusätzlicher Halbboden B=560 mm
1	Halterung für mittleren Halbboden
2	Seitliche Lochplatte





KONFIGURATIONSBEISPIELE

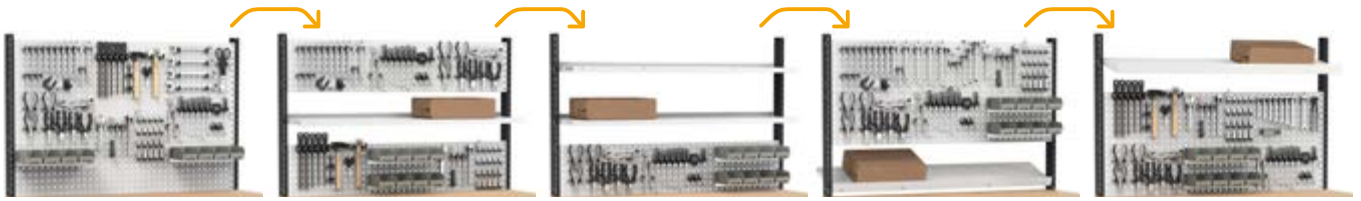

Ohne Werkzeuge



ART.	B mm	T mm	H mm	RAL	€
MASTERBR1514	1500	750	1683/2008	7035+7016	1796,50

Bestehend aus:

Anz.	Beschreibung
1	Zerlegt gelieferte Werkbank mit Multiplex-Arbeitsplatte 40 mm
1	Schrank B=560 mm mit 3 Schubladen 1x75 2x100
1	Zwei Verstärkungselemente
1	Set mit 2 Doppelochsträgern für Werkbank
1	Set mit 3 Lochplatten/Konsolen mit 2 Stegen für Behälter
6	Unipok Werkzeughaken - Packung mit 30 Stück
2	Metallschiene für Sichtlagerboxen Picking Box Gr. 1/2
2	Kit 4 Sichtlagerboxen Picking Box Air Gr. 1



Ohne Werkzeuge



ART.	B mm	T mm	H mm	RAL	€
MASTERBR1515	1500	750	1683/2008	7035+7016	1924,00

Bestehend aus:

Anz.	Beschreibung
1	Zerlegt gelieferte Werkbank mit Multiplex-Arbeitsplatte 40 mm
1	Schrank B=560 mm mit 4 Schubladen 1x75 2x150 1x200
1	Zwei Verstärkungselemente
1	Set mit 2 Doppelochsträgern für Werkbank
1	Set mit 3 Lochplatten/Konsolen mit 2 Stegen für Behälter
6	Unipok Werkzeughaken - Packung mit 30 Stück
2	Metallschiene für Sichtlagerboxen Picking Box Gr. 1/2
2	Kit 4 Sichtlagerboxen Picking Box Air Gr. 1



Ohne Werkzeuge



ART.	B mm	T mm	H mm	RAL	€
MASTERBR1510	1500	750	1683/2008	7035+7016	2169,50

Bestehend aus:

Anz.	Beschreibung
1	Zerlegt gelieferte Werkbank mit Multiplex-Arbeitsplatte 40 mm
2	Seitliche Lochplatte
1	Schrank B=560 mm mit 4 Schubladen 1x75 2x150 1x200
2	Zusätzlicher Halbboden B=560 mm
1	Halterung für mittleren Halbboden
1	Set mit 2 Doppelochsträgern für Werkbank
1	Set mit 3 Lochplatten/Konsolen mit 2 Stegen für Behälter
6	Unipok Werkzeughaken - Packung mit 30 Stück
2	Metallschiene für Sichtlagerboxen Picking Box Gr. 1/2
2	Kit 4 Sichtlagerboxen Picking Box Air Gr. 1





1000 kg

höhenverstellbar

Multiplex-Arbeitsplatte Dicke 40 mm

Zerlegt geliefert

Abstand Beinlöcher 25 mm



ART.	B mm	T mm	H mm	RAL	€
MASTERBR1502	1500	750	740/1065	7035+7016	1872,00

Bestehend aus:

Anz.	Beschreibung
1	Zerlegt gelieferte Werkbank mit Multiplex-Arbeitsplatte 40 mm
1	Schrank B=560 mm mit 4 Schubladen 1x75 2x150 1x200
2	Boden oben/unten B=560 mm
1	Volltür links H = 600 mm mit Griff Dark Grey
1	Halterung für mittleren Halbboden
1	Boden innen B=558 mm
2	Seitliche Lochplatte



ART.	B mm	T mm	H mm	RAL	€
MASTERBR1503	1500	750	740/1065	7035+7016	2471,00

Bestehend aus:

Anz.	Beschreibung
1	Zerlegt gelieferte Werkbank mit Multiplex-Arbeitsplatte 40 mm
1	Schrank B=560 mm mit 4 Schubladen 1x75 2x150 1x200
1	Schrank B=560 mm mit 5 Schubladen 1x75 3x100 1x200



ART.	B mm	T mm	H mm	RAL	€
MASTERBR1504	1500	750	740/1065	7035+7016	1747,50

Bestehend aus:

Anz.	Beschreibung
1	Zerlegt gelieferte Werkbank mit Multiplex-Arbeitsplatte 40 mm
2	Schrank B = 560 mm, vorgerüstet für Tür mit 1 Schublade H = 150 mm
1	Halbtür links H = 435 mm mit Griff Dark Grey
1	Halbtür rechts H = 435 mm mit Griff Dark Grey





KONFIGURATIONSBEISPIELE

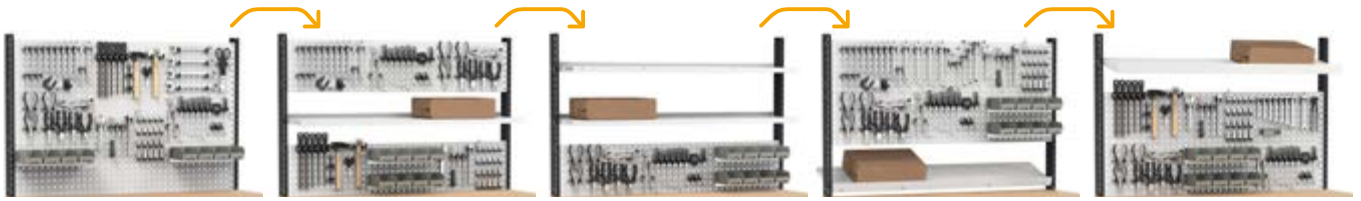

Ohne Werkzeuge



Ohne Werkzeuge



Ohne Werkzeuge



ART.	B mm	T mm	H mm	RAL	€
MASTERBR1511	1500	750	1683/2008	7035+7016	2322,50

Bestehend aus:

Anz.	Beschreibung
1	Zerlegt gelieferte Werkbank mit Multiplex-Arbeitsplatte 40 mm
2	Seitliche Lochplatte
1	Schrank B=560 mm mit 4 Schubladen 1x75 2x150 1x200
2	Boden oben/unten B=560 mm
1	Volltür links H = 600 mm mit Griff Dark Grey
1	Boden innen B=558 mm
1	Halterung für mittleren Halbboden
1	Set mit 2 Doppellochträgern für Werkbank
1	Set mit 3 Lochplatten/Konsolen mit 2 Stegen für Behälter
6	Unipok Werkzeughaken - Packung mit 30 Stück
2	Metallschiene für Sichtlagerboxen Picking Box Gr. 1/2
2	Kit 4 Sichtlagerboxen Picking Box Air Gr. 1

ART.	B mm	T mm	H mm	RAL	€
MASTERBR1512	1500	750	1683/2008	7035+7016	2921,50

Bestehend aus:

Anz.	Beschreibung
1	Zerlegt gelieferte Werkbank mit Multiplex-Arbeitsplatte 40 mm
1	Schrank B=560 mm mit 4 Schubladen 1x75 2x150 1x200
1	Schrank B=560 mm mit 5 Schubladen 1x75 3x100 1x200
1	Set mit 2 Doppellochträgern für Werkbank
1	Set mit 3 Lochplatten/Konsolen mit 2 Stegen für Behälter
6	Unipok Werkzeughaken - Packung mit 30 Stück
2	Metallschiene für Sichtlagerboxen Picking Box Gr. 1/2
2	Kit 4 Sichtlagerboxen Picking Box Air Gr. 1

ART.	B mm	T mm	H mm	RAL	€
MASTERBR1513	1500	750	1683/2008	7035+7016	2198,00

Bestehend aus:

Anz.	Beschreibung
1	Zerlegt gelieferte Werkbank mit Multiplex-Arbeitsplatte 40 mm
2	Schrank B = 560 mm, vorgerüstet für Tür mit 1 Schublade H = 150 mm
1	Halbtür links H = 435 mm mit Griff Dark Grey
1	Halbtür rechts H = 435 mm mit Griff Dark Grey
1	Set mit 2 Doppellochträgern für Werkbank
1	Set mit 3 Lochplatten/Konsolen mit 2 Stegen für Behälter
6	Unipok Werkzeughaken - Packung mit 30 Stück
2	Metallschiene für Sichtlagerboxen Picking Box Gr. 1/2
2	Kit 4 Sichtlagerboxen Picking Box Air Gr. 1





1000 kg

höhenverstellbar

Multiplex-Arbeitsplatte Dicke 40 mm

Zerlegt geliefert

Abstand Beinlöcher 25 mm



ART.	B mm	T mm	H mm	RAL	€
MASTERBR2005	2000	750	740/1065	7035+7016	1441,50

Bestehend aus:

Anz.	Beschreibung
1	Zerlegt gelieferte Werkbank mit Multiplex-Arbeitsplatte 40 mm
1	Schrank B=560 mm mit 3 Schubladen 1x75 2x100
1	Zwei Verstärkungselemente



ART.	B mm	T mm	H mm	RAL	€
MASTERBR2006	2000	750	740/1065	7035+7016	1569,00

Bestehend aus:

Anz.	Beschreibung
1	Zerlegt gelieferte Werkbank mit Multiplex-Arbeitsplatte 40 mm
1	Schrank B=560 mm mit 4 Schubladen 1x75 2x150 1x200
1	Zwei Verstärkungselemente



ART.	B mm	T mm	H mm	RAL	€
MASTERBR2001	2000	750	740/1065	7035+7016	2100,50

Bestehend aus:

Anz.	Beschreibung
1	Zerlegt gelieferte Werkbank mit Multiplex-Arbeitsplatte 40 mm
1	Schrank B=560 mm mit 4 Schubladen 1x75 2x150 1x200
1	Schrank B = 560 mm, vorgerüstet für Tür mit 1 verstellbaren Boden
1	Volltür links H = 600 mm mit Griff Dark Grey
2	Zusätzlicher Halbboden B=560 mm





KONFIGURATIONSBEISPIELE

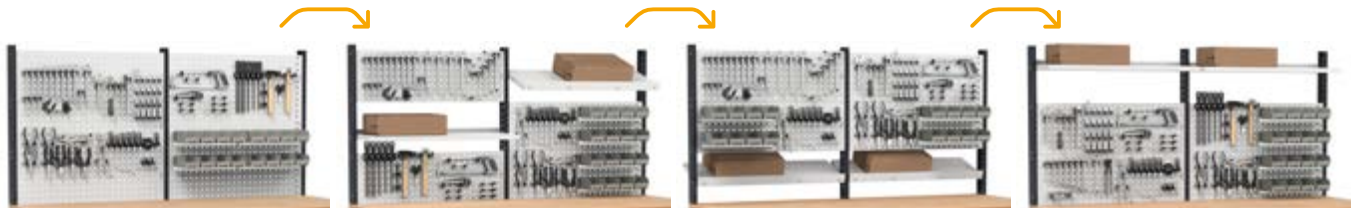

Ohne Werkzeuge



Ohne Werkzeuge



Ohne Werkzeuge



ART.	B mm	T mm	H mm	RAL	€
MASTERBR2013	2000	750	1683/2008	7035+7016	2099,00

Bestehend aus:

Anz.	Beschreibung
1	Zerlegt gelieferte Werkbank mit Multiplex-Arbeitsplatte 40 mm
1	Schrank B=560 mm mit 3 Schubladen 1x75 2x100
1	Zwei Verstärkungselemente
1	Set mit 3 Doppellochträgern
2	Set mit 3 Lochplatten/Konsolen mit 2 Stegen für Behälter
6	Unipok Werkzeughaken - Packung mit 30 Stück
4	Metallschiene für Sichtlagerboxen Picking Box Gr. 1/2
4	Kit 4 Sichtlagerboxen Picking Box Air Gr. 1

ART.	B mm	T mm	H mm	RAL	€
MASTERBR2014	2000	750	1683/2008	7035+7016	2226,50

Bestehend aus:

Anz.	Beschreibung
1	Zerlegt gelieferte Werkbank mit Multiplex-Arbeitsplatte 40 mm
1	Schrank B=560 mm mit 4 Schubladen 1x75 2x150 1x200
1	Zwei Verstärkungselemente
1	Set mit 3 Doppellochträgern
2	Set mit 3 Lochplatten/Konsolen mit 2 Stegen für Behälter
6	Unipok Werkzeughaken - Packung mit 30 Stück
4	Metallschiene für Sichtlagerboxen Picking Box Gr. 1/2
4	Kit 4 Sichtlagerboxen Picking Box Air Gr. 1

ART.	B mm	T mm	H mm	RAL	€
MASTERBR2009	2000	750	1683/2008	7035+7016	2758,00

Bestehend aus:

Anz.	Beschreibung
1	Zerlegt gelieferte Werkbank mit Multiplex-Arbeitsplatte 40 mm
1	Schrank B = 560 mm, vorgerüstet für Tür mit 1 verstellbaren Boden
1	Volltür links H = 600 mm mit Griff Dark Grey
1	Schrank B=560 mm mit 4 Schubladen 1x75 2x150 1x200
2	Zusätzlicher Halbboden B=560 mm
1	Set mit 3 Doppellochträgern
2	Set mit 3 Lochplatten/Konsolen mit 2 Stegen für Behälter
6	Unipok Werkzeughaken - Packung mit 30 Stück
4	Metallschiene für Sichtlagerboxen Picking Box Gr. 1/2
4	Kit 4 Sichtlagerboxen Picking Box Air Gr. 1





1000 kg

höhenverstellbar

Multiplex-Arbeitsplatte Dicke 40 mm

Zerlegt geliefert

Abstand Beinlöcher 25 mm



ART.	B mm	T mm	H mm	RAL	€
MASTERBR2002	2000	750	740/1065	7035+7016	2669,50

Bestehend aus:

Anz.	Beschreibung
1	Zerlegt gelieferte Werkbank mit Multiplex-Arbeitsplatte 40 mm
1	Schrank B=560 mm mit 4 Schubladen 1x75 2x150 1x200
1	Schrank B=560 mm mit 5 Schubladen 1x75 3x100 1x200
2	Zusätzlicher Halbboden B=560 mm



ART.	B mm	T mm	H mm	RAL	€
MASTERBR2003	2000	750	740/1065	7035+7016	2376,00

Bestehend aus:

Anz.	Beschreibung
1	Zerlegt gelieferte Werkbank mit Multiplex-Arbeitsplatte 40 mm
1	Schrank B=560 mm mit 5 Schubladen 1x75 3x100 1x200
4	Boden oben/unten B=560 mm
1	Volltür rechts H = 600 mm mit Griff Dark Grey
1	Volltür links H = 600 mm mit Griff Dark Grey
2	Halterung für mittleren Halbboden
2	Boden innen B=558 mm
2	Seitliche Lochplatte



ART.	B mm	T mm	H mm	RAL	€
MASTERBR2004	2000	750	740/1065	7035+7016	2441,00

Bestehend aus:

Anz.	Beschreibung
1	Zerlegt gelieferte Werkbank mit Multiplex-Arbeitsplatte 40 mm
3	Schrank B = 560 mm, vorgerüstet für Tür mit 1 Schublade H = 150 mm
1	Halbtür rechts H = 435 mm mit Griff Dark Grey
2	Halbtür links H = 435 mm mit Griff Dark Grey





KONFIGURATIONSBEISPIELE

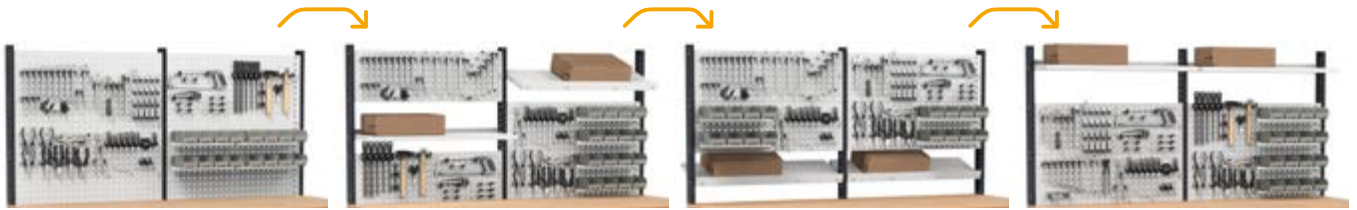

Ohne Werkzeuge



Ohne Werkzeuge



Ohne Werkzeuge



ART.	B mm	T mm	H mm	RAL	€
MASTERBR2010	2000	750	1683/2008	7035+7016	3327,00

Bestehend aus:

Anz.	Beschreibung
1	Zerlegt gelieferte Werkbank mit Multiplex-Arbeitsplatte 40 mm
1	Schrank B=560 mm mit 5 Schubladen 1x75 3x100 1x200
1	Schrank B=560 mm mit 4 Schubladen 1x75 2x150 1x200
2	Zusätzlicher Halbboden B=560 mm
1	Set mit 3 Doppellochträgern
2	Set mit 3 Lochplatten/Konsolen mit 2 Stegen für Behälter
6	Unipok Werkzeughaken - Packung mit 30 Stück
4	Metallschiene für Sichtlagerboxen Picking Box Gr. 1/2
4	Kit 4 Sichtlagerboxen Picking Box Air Gr. 1

ART.	B mm	T mm	H mm	RAL	€
MASTERBR2011	2000	750	1683/2008	7035+7016	3033,50

Bestehend aus:

Anz.	Beschreibung
1	Zerlegt gelieferte Werkbank mit Multiplex-Arbeitsplatte 40 mm
4	Boden oben/unten B=560 mm
1	Volltür links H = 600 mm mit Griff Dark Grey
1	Volltür rechts H = 600 mm mit Griff Dark Grey
2	Boden innen B=558 mm
2	Halterung für mittleren Halbboden
1	Schrank B=560 mm mit 5 Schubladen 1x75 3x100 1x200
2	Seitliche Lochplatte
1	Set mit 3 Doppellochträgern
2	Set mit 3 Lochplatten/Konsolen mit 2 Stegen für Behälter
6	Unipok Werkzeughaken - Packung mit 30 Stück
4	Metallschiene für Sichtlagerboxen Picking Box Gr. 1/2
4	Kit 4 Sichtlagerboxen Picking Box Air Gr. 1

ART.	B mm	T mm	H mm	RAL	€
MASTERBR2012	2000	750	1683/2008	7035+7016	3098,50

Bestehend aus:

Anz.	Beschreibung
1	Zerlegt gelieferte Werkbank mit Multiplex-Arbeitsplatte 40 mm
3	Schrank B = 560 mm, vorgerüstet für Tür mit 1 Schublade H = 150 mm
2	Halbtür links H = 435 mm mit Griff Dark Grey
1	Halbtür rechts H = 435 mm mit Griff Dark Grey
1	Set mit 3 Doppellochträgern
2	Set mit 3 Lochplatten/Konsolen mit 2 Stegen für Behälter
6	Unipok Werkzeughaken - Packung mit 30 Stück
4	Metallschiene für Sichtlagerboxen Picking Box Gr. 1/2
4	Kit 4 Sichtlagerboxen Picking Box Air Gr. 1



KOMPONENTEN

 1000 kg

 höhenverstellbar

 Multiplex-Arbeitsplatte Dicke 40 mm

 Zerlegt geliefert

 Abstand Beinlöcher 25 mm

ART.	B mm	T mm	H mm	Arbeitsplatte		RAL	€
				Material	mm		
MBR01S0V0V001PD	1024	750	740/1065	Multiplex	40	7035+7016	469,00



ART.	B mm	T mm	H mm	Arbeitsplatte		RAL	€
				Material	mm		
MBR02S0V0V001PD	1500	750	740/1065	Multiplex	40	7035+7016	552,00



ART.	B mm	T mm	H mm	Arbeitsplatte		RAL	€
				Material	mm		
MBR03S0V0V001PD	2000	750	740/1065	Multiplex	40	7035+7016	647,50



ART.	B mm	T mm	H mm	Arbeitsplatte		RAL	€
				Material	mm		
MBR04S0V0V001PD	3000	750	740/1065	Multiplex	40	7035+7016	1160,50



VERPACKUNG MIT ZERLEGTER WERKBANK



ZWEI VERSTÄRKUNGSELEMENTE

ART.	B mm	T mm	H mm	RAL	€
FBGKITS0008	145	39	145	7035	30,00



Ein Verstärkungselement pro Bein verwenden, wenn weder Schubladenschrank noch Boden eingesetzt sind (zwei Verstärkungselemente bei den Werkbänken 1024/1500/2000, vier Verstärkungselemente für die Werkbänke 3000)

BR

KOMPONENTEN



ABDECKUNG AUS GUMMIERTEM STAHL AN 2 SEITEN FÜR MULTIPLEX-ARBEITSPLATTE

ART.	B mm	T mm	H mm	€
FBL22300007	1024	750	22	147,50
MBC15752G020V07	1500	750	22	220,50
MBC20752G020V07	2000	750	22	283,00
MBC30752G020V07	3000	750	22	494,50

TECHNISCHE ZEICHNUNG

B → 1000 mm



B → 1500 mm

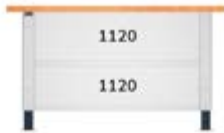

B → 2000 mm



B → 3000 mm

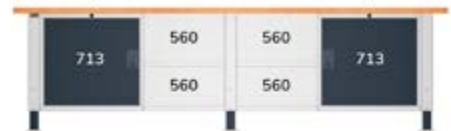
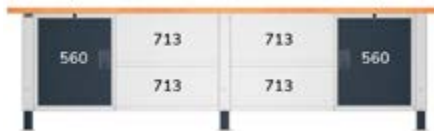

TRAGKRAFT



DICKE



RAL 7035 + RAL 7016



RAL 7035

SCHRANK MIT 3 SCHUBLADEN



ART.	B mm	T mm	H mm	Schubladen					RAL	€
				Anz.	H 75 mm	H 100 mm	KG			
MBR05SC010203PD	560	610	369	3	1	2	100-75-50	92-96-100%	7035+7016	764,00



SCHRANK MIT 4 SCHUBLADEN



ART.	B mm	T mm	H mm	Schubladen					RAL	€	
				Anz.	H 75 mm	H 150 mm	H 200 mm	KG			
MBR05SC010204PD	560	610	669	4	1	2	1	100-75-50	92-96-100%	7035+7016	891,50



SCHRANK MIT 5 SCHUBLADEN



ART.	B mm	T mm	H mm	Schubladen					RAL	€	
				Anz.	H 75 mm	H 100 mm	H 200 mm	KG			
MBR05SC010205PD	560	610	669	5	1	3	1	100-75-50	92-96-100%	7035+7016	1027,50



SCHRANK MIT MITTLEREM BODEN UND VORRÜSTUNG FÜR TÜREN



ART.	B mm	T mm	H mm	verstellbarer Boden	RAL	€
MBR05SX00020708	560	610	669	1	7035	365,00

VOLLTÜR LINKS H = 600 MM MIT GRIFF DARK GREY



ART.	B mm	T mm	H mm	Öffnung	RAL	€
MBR06SC01020239	504	34	600	links	7016	93,50

VOLLTÜR RECHTS H = 600 MM MIT GRIFF DARK GREY



ART.	B mm	T mm	H mm	Öffnung	RAL	€
MBR06SC01020139	504	34	600	rechts	7016	93,50



TECHNISCHER SCHRANK B = 560 MM, VORGERÜSTET FÜR TÜR

Geeignet für Türen Art. MBR06SC01020339 und Art. MBR06SC01020439

ART.	B mm	T mm	H mm	RAL	€
MBR05SX000208PD	560	610	669	7035+7016	405,00



KABELAUFROLLVORRICHTUNG MIT SCHUKO-STECKDOSE

ART.	L Kabel m	Art der Steckdose	Volt	Watt	€
MBR13S0V0V00100	20	Schuko	230	1600	979,50



AUFROLLVORRICHTUNG FÜR DRUCKLUFTLEITUNG

ART.	L Kabel m	Max. Druck MPa	Ø mm	€
MBR13S0V0V00200	14	1,5	10	445,50



ROLLE FÜR AUFROLLVORRICHTUNG

ART.	€
MBR13S0V0V00339	49,50



PLATTE FÜR AUFROLLVORRICHTUNG Für die Befestigung an der Schrankrückseite

ART.	€
MBR13S0V0V00499	35,50

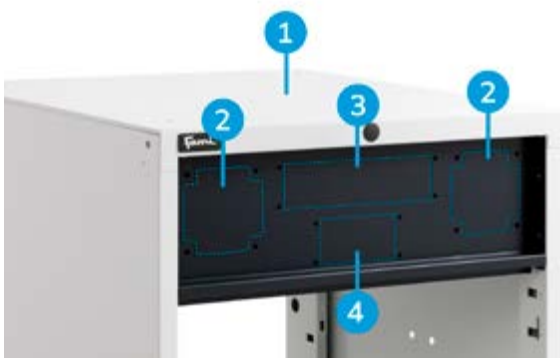

1. Technischer Schrank B = 560 mm, vorgerüstet für Tür
2. Modul: Rolle für Aufrollvorrichtung

3. Modul: Steckdosenleiste 4-fach
4. Modul: Steckdosenleiste 2-fach



TRAGKRAFT



AUSZUG



RAL 7035 + RAL 7016



RAL 7016



RAL 7035

KOMponenten
SCHRÄNKE

B → 560 mm

27X27 EH

SCHRANK B = 560 MM, VORGERÜSTET FÜR TÜR MIT 1 SCHUBLADE H = 150 MM



ART.	B mm	T mm	H mm	Schubladen			RAL	€
				H 150 mm				
MBR05SC010206PD	560	610	669	1	100-75-50	92-96-100%	7035+7016	509,00



HALBTÜR LINKS H = 435 MM MIT GRIFF DARK GREY



ART.	B mm	T mm	H mm	Öffnung	RAL	€
MBR06SC01020439	504	34	435	links	7016	89,00

HALBTÜR RECHTS H = 435 MM MIT GRIFF DARK GREY



ART.	B mm	T mm	H mm	Öffnung	RAL	€
MBR06SC01020339	504	34	435	rechts	7016	88,50

SCHRANK MIT SCHUBLADEN

B → 713 mm

36X27 EH

SCHRANK B=713 MM MIT 4 SCHUBLADEN 1X75 2X150 1X200



ART.	B mm	T mm	H mm	Schubladen					RAL	€	
				Anz.	H 75 mm	H 150 mm	H 200 mm				
MBR05SC010304PD	713	610	669	4	1	2	1	100-75-50	92-96-100%	7035+7016	946,00



SCHRANK B=713 MM MIT 5 SCHUBLADEN 1X75 3X100 1X200



ART.	B mm	T mm	H mm	Schubladen					RAL	€	
				Anz.	H 75 mm	H 100 mm	H 200 mm				
MBR05SC010305PD	713	610	669	5	1	3	1	100-75-50	92-96-100%	7035+7016	1067,00





SCHRANK B=713 MM, VORGERÜSTET FÜR TÜR MIT 1 VERSTELLBAREN BODEN

ART.	B mm	T mm	H mm	RAL	€
MBR05SX00030708	713	610	669	7035	392,50



VOLLTÜR LINKS H = 600 MM MIT GRIFF DARK GREY

ART.	B mm	T mm	H mm	Öffnung	RAL	€
MBR06SC01030239	657	34	600	links	7016	100,00





VOLLTÜR RECHTS H = 600 MM MIT GRIFF DARK GREY

ART.	B mm	T mm	H mm	Öffnung	RAL	€
MBR06SC01030139	657	34	600	rechts	7016	100,00



SCHRANK B=713 MM, VORGERÜSTET FÜR TÜR MIT 1 SCHUBLADE H = 150 MM

ART.	B mm	T mm	H mm	Schubladen			RAL	€
				H 150 mm				
MBR05SC010306PD	713	610	669	1	100-75-50	92-96-100%	7035+7016	554,00



HALBTÜR LINKS H = 435 MM MIT GRIFF DARK GREY

ART.	B mm	T mm	H mm	Öffnung	RAL	€
MBR06SC01030439	657	34	435	links	7016	94,50



HALBTÜR RECHTS H = 435 MM MIT GRIFF DARK GREY

ART.	B mm	T mm	H mm	Öffnung	RAL	€
MBR06SC01030339	657	34	435	rechts	7016	94,50



TRAGKRAFT



AUSZUG



RAL 7035 + RAL 7016



RAL 7016



RAL 7035



SEITLICHE LOCHPLATTE

ART.	B mm	T mm	H mm	Abm. Loch mm	RAL	€
FBG15S00V0V0008	610	75	669	10x10	7035	78,00



ZUSÄTZLICHER FACHBODEN

ART.	B mm	T mm	H mm	KG	RAL	€
MBR08S070600008	713	605	35	250	7035	76,50
MBR08S090600008	967	605	35	250	7035	95,50
MBR08S110600008	1120	605	35	250	7035	95,50
MBR08S120600008	1273	605	35	250	7035	101,00
MBR08S160600008	1680	605	35	200	7035	128,50



ZUSÄTZLICHER HALBBODEN

ART.	B mm	T mm	H mm	KG	RAL	€
MBR09S050300008	560	305	35	100	7035	51,50
MBR09S070300008	713	305	35	100	7035	51,50
MBR09S090300008	967	305	35	100	7035	59,50
MBR09S110300008	1120	305	35	100	7035	59,50
MBR09S120300008	1273	305	35	100	7035	68,00
MBR09S160300008	1680	305	35	100	7035	82,00



HALTERUNG FÜR MITTLEREN HALBBODEN

ART.	B mm	T mm	H mm	RAL	€
FBG13S605V00008	605	77	35	7035	16,50

KOMPONENTEN ZUSAMMENSTELLBARES MODUL



BODEN INNEN 27X27 EH

ART.	B mm	T mm	H mm	KG	RAL	€
MBR11S0V0020008	558	466	60	100	7035	49,50



BODEN OBEN UND UNTEN 27X27 EH

ART.	B mm	T mm	H mm	KG	RAL	€
MBR10S050600008	560	610	32	100	7035	56,00

1. Boden innen 27x27 EH
2. Boden oben und unten 27x27 EH
3. Halterung für mittleren Halbboden
4. Volltür rechts H = 600 mm mit Griff Dark Grey
5. Volltür links H = 600 mm mit Griff Dark Grey



VOLLTÜR RECHTS H = 600 MM MIT GRIFF DARK GREY

ART.	B mm	T mm	H mm	Öffnung	RAL	€
MBR06SC01020539	554	34	600	rechts	7016	94,50



HALTERUNG FÜR MITTLEREN HALBBODEN

ART.	B mm	T mm	H mm	RAL	€
FBG13S605V00008	605	77	35	7035	16,50



VOLLTÜR LINKS H = 600 MM MIT GRIFF DARK GREY

ART.	B mm	T mm	H mm	Öffnung	RAL	€
MBR06SC01020639	554	34	600	links	7016	94,50



TRAGKRAFT



RAL 7016



RAL 7035



B → 560 mm



ART.	geeignet für Schublade H mm	Komponenten	€
FFH84050200	50/300	16 x Querteiler B=36 mm 7 x Querteiler B=47 mm 6 x Trennwände mit 3 Kanälen 3 x Trennwände mit 4 Kanälen	39,50

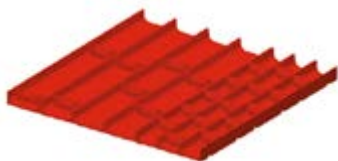

ART.	geeignet für Schublade H mm	Komponenten	€
FFH84050300	50/300	15 x Querteiler B=47 mm 8 x Querteiler B=73 mm 6 x Trennwände mit 2 Kanälen 3 x Trennwände mit 3 Kanälen	39,50



ART.	geeignet für Schublade H mm	Komponenten	€
FFH84050400	50/300	9 x Trennwände mit 2 Kanälen 18 x Querteiler B=73 mm	38,00

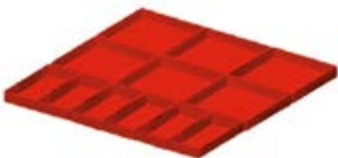

ART.	geeignet für Schublade H mm	Komponenten	€
FFH84071800	75	6 x Einsatzkasten 150x75 mm	40,50
FFH84101800	100/125	6 x Einsatzkasten 150x150 mm	44,50



ART.	geeignet für Schublade H mm	Komponenten	€
FFH84070800	75		23,00
FFH84100800	100/125	2 x Geschlitzte Längsteiler B=457 mm 3 x Querteiler B = 151 mm	28,50
FFH84150800	150/175		36,50
FFH84200800	200/250		53,50

EINTEILUNGSSYSTEME

B → 713 mm

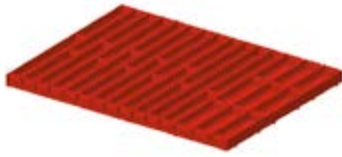

ART.	geeignet für Schublade H mm	Komponenten	€
FFH10051000	50/300	3 x Trennwände mit 3 Kanälen 9 x Trennwände mit 4 Kanälen 12 x Querteiler B=47 mm 36 x Querteiler B=36 mm	55,50



ART.	geeignet für Schublade H mm	Komponenten	€
FFH10051300	50/300	18 x Querteiler B=47 mm 12 x Querteiler B=73 mm 6 x Trennwände mit 2 Kanälen 6 x Trennwände mit 3 Kanälen	50,00



ART.	geeignet für Schublade H mm	Komponenten	€
FFH10051500	50/300	20 x Querteiler B=36 mm 20 x Querteiler B=47 mm 6 x Trennwände mit 3 Kanälen 5 x Trennwände mit 4 Kanälen 1 x Inbusschlüsselhalter	55,50



ART.	geeignet für Schublade H mm	Komponenten	€
FFH10071800	75	16 x Einsatzkasten 75x75 mm 8 x Einsatzkasten 150x75 mm 4 x Einsatzkasten 150x150 mm	56,50

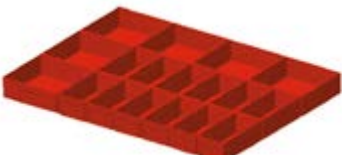

ART.	geeignet für Schublade H mm	Komponenten	€
FFH10071600	75	12 x Einsatzkasten 150x75 mm	52,00
FFH10101600	100/125	6 x Einsatzkasten 150x150 mm	60,50



ART.	geeignet für Schublade H mm	Komponenten	€
FFH10070500	75		28,50
FFH10100500	100/125	2 x Geschlitzte Längsteiler B=457 mm	29,50
FFH10150500	150/175	3 x Querteiler B=202 mm	39,50
FFH10200500	200/250		56,00



1500x750

2000x750

3000x750



ART.	B mm	T mm	H mm	KG	RAL	€
MASTERBR3001	3000	750	1985/2310	1000	7035+7016	8072,50

Bestehend aus:

Anz.	Beschreibung	Anz.	Beschreibung
1	Zerlegt gelieferte Werkbank mit Multiplex-Arbeitsplatte 40 mm	1	Dokumentenhalter A4
1	Schrank B = 560 mm, vorgerüstet für Tür mit 1 verstellbaren Boden	1	Set mit Rollenhalter mit Papierrolle Ø=240 mm
2	Schrank B=713 mm mit 4 Schubladen 1x75 2x150 1x200	4	Abgewinkelter Spraydosenshalter mit 2 Plätzen
1	Technischer Schrank B = 560 mm, vorgerüstet für Tür	6	Unipok Werkzeughaken - Packung mit 30 Stück
1	Halbtür rechts H = 435 mm mit Griff Dark Grey	1	Metallschiene für Sichtlagerboxen Picking Box Gr. 1/2
1	Volltür links H = 600 mm mit Griff Dark Grey	1	Kit 4 Sichtlagerboxen Picking Box Air Gr. 1
2	Seitliche Lochplatte	2	Großes Ablagefach umkehrbar
1	Set mit 3 Doppellochträgern	1	Abfallbehälter Volumen 30 L
2	Set mit 3 Lochplatten/Konsolen mit 2 Stegen für Behälter	3	Kit 2 Sichtlagerboxen Picking Box Air Gr. 3A2
2	Doppellampe	1	Platte für Aufrollvorrichtung
2	Hängeschrank mit Tür	2	Rolle für Aufrollvorrichtung
1	Steckdoseleiste für 2 Schukostecker	1	Aufrollvorrichtung für Druckluftleitung
1	Anschlusskabel Wieland Schuko/Französisch	1	Kabelaufrollvorrichtung mit Schuko-Steckdose
1	Set mit 3 schrägen Halterungen mit 2 Schienen		

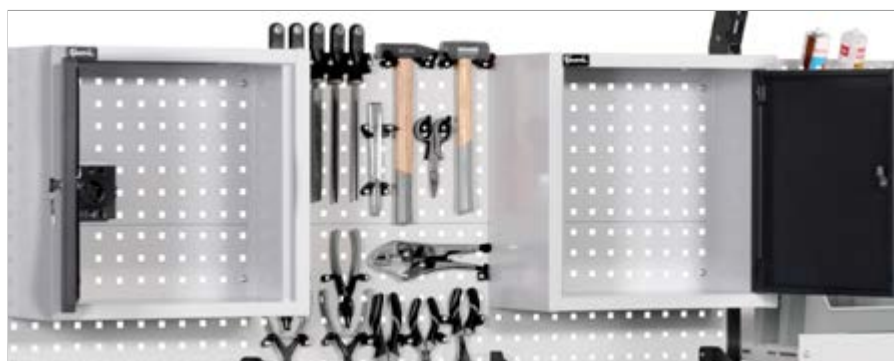



ART.	B mm	T mm	H mm		RAL	€
MASTERBR1508	1500	750	1985/2310	1000	7035+7016	3616,50

Bestehend aus:

Anz.	Beschreibung	Anz.	Beschreibung
1	Zerlegt gelieferte Werkbank mit Multiplex-Arbeitsplatte 40 mm	1	Anschlusskabel Wieland Schuko/Französisch
1	Schrank B=560 mm mit 5 Schubladen 1x75 3x100 1x200	1	Dokumentenhalter A4
2	Boden oben/unten B=560 mm	1	Set mit Rollenhalter mit Papierrolle Ø=240 mm
1	Volltür links H = 600 mm mit Griff Dark Grey	2	Abgewinkelter Spraydosenshalter mit 2 Plätzen
1	Halterung für mittleren Halbboden	4	Unipok Werkzeughaken - Packung mit 30 Stück
1	Boden innen B=558 mm	1	Abfallbehälter Volumen 30 L
2	Seitliche Lochplatte	2	Hängeschrank mit Tür
1	Halterung für Steckdosenleiste für 2 Steckdosen	1	Doppellampe
1	Halterung für Steckdosenleiste für 4 Steckdosen	1	Set mit 3 Lochplatten/Konsolen mit 2 Stegen für Behälter
1	Steckdosenleiste für 2 Schukostecker	1	Set mit 2 schrägen Halterungen mit Schiene
1	Steckdosenleiste für 4 Schukostecker	1	Set mit 2 Doppellochträgern für Werkbank



PROFESSIONELLE WERKBÄNKE

MASTER



Die Werkbänke **Master** bieten eine perfekte Kombination von **Vielseitigkeit**, Funktionalität und persönlicher Gestaltung. Diese Werkbänke mit hoher Tragfähigkeit sind in **5 Breiten** (1300, 1500, 2000, 2500, 3000 mm) verfügbar und besitzen eine **Multiplex-Arbeitsplatte** aus **Buche** mit Dicke **40 mm**. Sie sind in hohem Maße mit einem großen Sortiment an Komponenten wie zusätzliche Fachböden, Schränke mit **Schubladen** mit verschiedener Tragfähigkeit und Auszug, Schränke mit **Schraubstock** oder Schränke für **Anschlüsse** individuell konfigurierbar. Die innovativen **Beine** können **fest**, **höhenverstellbar** oder mit **Rollen** sein und umfassen ein **Loch** mit Deckel für die Installation einer **Mehrfachsteckerleiste** mit zwei Steckplätzen.

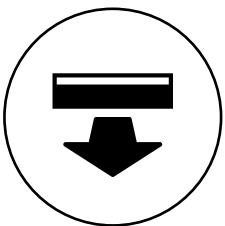

**SCHUBLADEN MIT
VOLLAUSZUG**

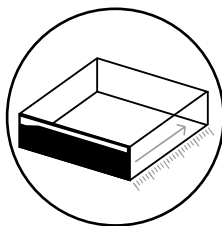

**NUTZTIEFE
SCHUBLADE 27 EH**

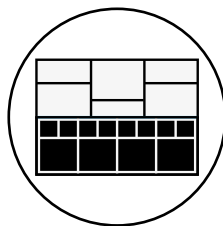

**EINTEILUNGS-
SYSTEME**

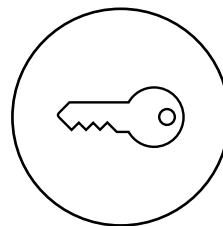

**SCHLOSS MIT
SCHLÜSSEL**

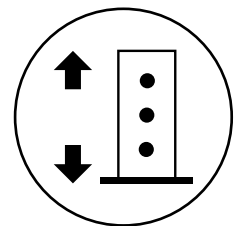

**BEINE SIND
HÖHENVERSTELLBAR**

MASTER



MULTIPLEX-ARBEITSPLATTE AUS BUCHE

Die Multiplex-Arbeitsplatte aus Buche bietet Robustheit und Widerstandsfähigkeit und garantiert eine stabile und solide Oberfläche, die perfekt für schwere und Präzisionsarbeiten ist. Sie ist kratzfest, beständig gegen Stöße und andere Arten von Beanspruchung und weist eine Dicke von 40 mm auf.



ABDECKUNG AUS GUMMIERTEM STAHL

Die Abdeckung aus gummiertem Stahl bewahrt die Unversehrtheit der Arbeitsplatte im Falle der Verwendung von Säuren oder Ölen oder wenn schwere Bearbeitungen ausgeführt werden.



GRIFF

Der Griff erleichtert die Verstellung der Werkbank mit Rollen und bietet so ein sicheres Greifen und eine optimale Kontrolle während der Manöver.



EINTEILUNGSSYSTEME

Die Schublade kann intern mittels Werkzeugbehälter 5S Pikpad, Einsatzkästen für Kleinteile und Längs- und Querteiler aus Metall unterteilt werden.



EINBRUCHSICHERES SYSTEM

SICHERHEIT AN ERSTER STELLE
Im Gegensatz zu vielen am Markt erhältlichen Schränken, macht es das patentierte Schließsystem Einbrechen unmöglich, das Schloss aufzubrechen. Bei gewaltsamem Öffnen ist der Einbruch immer sichtbar.



RÄDER

Die Rollen verwandeln die Werkbänke Master in praktische mobile Arbeitsplätze. Sie sind aus synthetischem, abriebfestem Gummi oder aus elastischem Gummi erhältlich und können fest, drehbar oder drehbar mit Bremse sein.



Jedes Bein der Werkbank Master weist serienmäßig ein Loch mit Deckel auf, der, nach dessen Entfernen die Befestigung einer Mehrfachsteckerleiste mit 2 Steckplätzen ermöglicht. Je nach Art der Installation des Beins ist es möglich, zu wählen, ob die Seite mit dem Loch im vorderen oder rückwärtigen Teil der Bank angebracht werden soll.

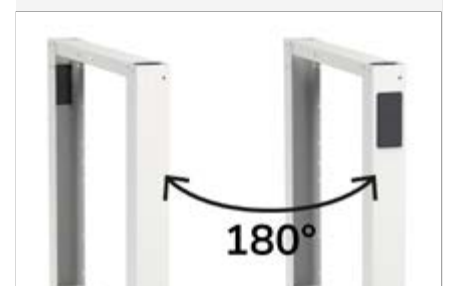

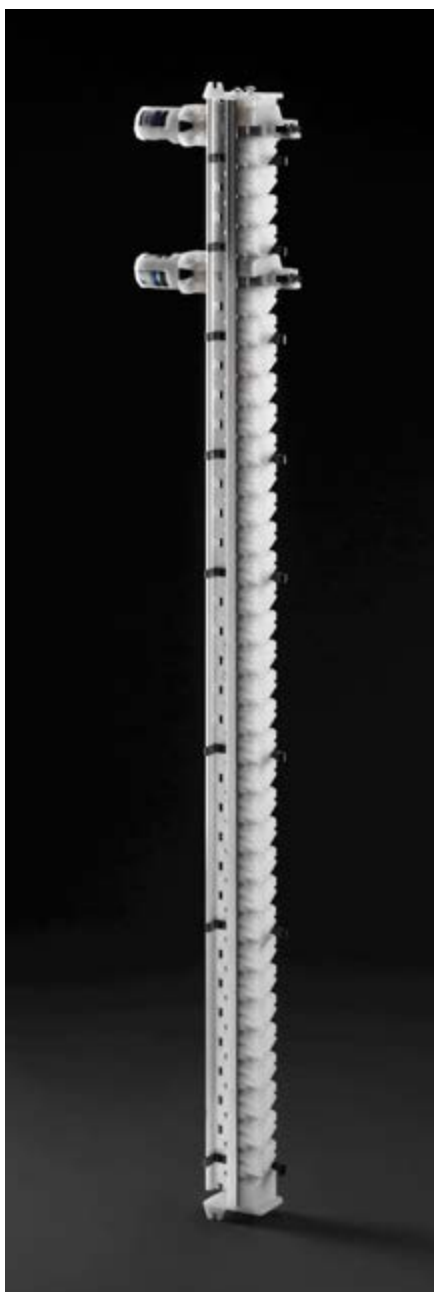

ANTI-KIPP-WIRBELSTANGE

Die Stange besteht aus einem Aluminiumprofil und bleibt immer fest, ohne sich zu drehen.

Die Schließbewegung wird durch **Dübel erreicht, die sich vertikal bewegen**, indem sie eine der elementaren Kräfte der Physik ausnutzen: **die Schwerkraft. Je einfacher die Bewegung ist, desto geringer ist die Wahrscheinlichkeit, dass sie bricht.**

Die Stange ist im **25-mm-Raster gebohrt** und ermöglicht die Anbringung mehrerer Schließköpfe.

Dadurch kann der Zugang zu den Schubladen in mehrere Gruppen aufgeteilt werden. Die Unterteilung der Gruppen kann in der Höhe konfiguriert werden.

MECHANISCHES SYSTEM

Das Steuersystem der mechanischen Schließeinheit verwendet die Sylogik®-Technologie. **Die Unterschiede sind entscheidend.**

Das Antriebssystem vom Schließzylinder zum Stangenkopf besteht aus Stahldrähten mit elastischer Ummantelung und linearer Bewegung.

Im Vergleich zu den üblichen starren Vierkantstangensystemen mit Drehbewegung ermöglicht es die Parallelität der Position des Schließzylinders zum Stangenkopf. Dies ermöglicht es dem Planer, den Zylinder an der am besten geeigneten Stelle im Schrank anzubringen.

Der Schloßzylinder ruht auf einer Rücklauftrommel, so dass verschiedene Zylinderhersteller* gewählt werden können.

Auf diese Weise kann der Schrank in bestehende Schränke integriert werden, wobei derselbe Schlüsseltyp beibehalten wird.

* Option auf Anfrage und gegen Aufpreis

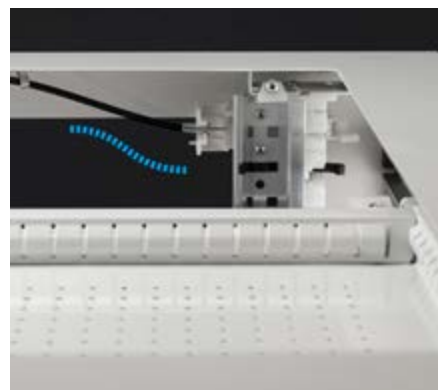

VOLLSTÄNDIGER AUSZUG



FREIE KONFIGURATIONSMÖGLICHKEITEN
Verändern Sie schnell und einfach den Auszug der Schublade, um die Traglast bis 100 kg zu erhöhen.

SEHR LEISTUNGSSTARKE SCHIENEN



LEICHTLAUF
Dank der langen Schienen und der Schubladen ist es möglich, die Lager an der Vorderseite des Schrankes anzubringen, um die Sichtbarkeit, die Tragfähigkeit und den Auszug zu erhöhen.

GELOCHTE SCHUBLADEN



MILLIMETERGENAUE EINTEILUNG
Löcher und Schlitze in den Schubladen erleichtern die Innenaufteilung der Schublade für eine perfekte Organisation von Werkzeugen und Materialien.

MASTER

SCHUBLADENAUSZUG UND -VERWALTUNG

Die **Master-Schublade** stellt eine Revolution in der Welt der **Industriemöbel** dar, denn sie wurde so konzipiert und entwickelt, dass sie in Bezug auf Auszug/Tragfähigkeit und Inneneinteilung unabhängig anpassbar ist.



FREI KONFIGURIERBAR

Die neue flexible **Auszugsschiene** ermöglicht die mechanische Einstellung des hinteren Schubladenschlags von Schubladen und Auszugsböden in **3 verschiedenen Positionen**, wodurch **3 verschiedene Schubladen-Tragfähigkeiten erzielt werden können: 50, 75, 100 kg**. Der Einbau der innovativen **Teleskopführung** erhöht die Tragfähigkeit der **Schublade/des Schubladenbodens auf bis zu 200 kg**. Ein Etikett gibt die maximale Tragfähigkeit der Schublade je nach Auszug und Art der Führung an.



FLEXIBLER AUSZUG KONFIGURIERT FÜR VOLLAUSZUG 50 KG

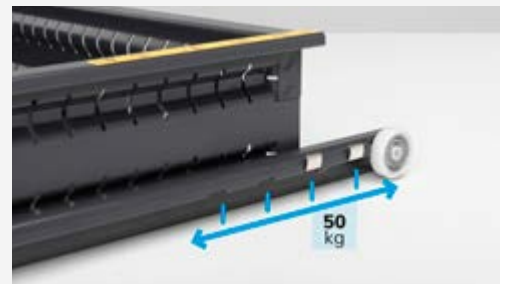
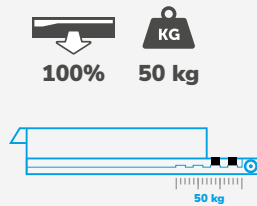

FLEXIBLER AUSZUG KONFIGURIERT FÜR VOLLAUSZUG 75 KG

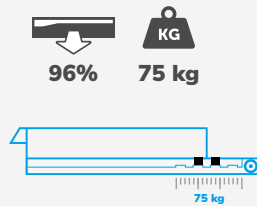

FLEXIBLER AUSZUG FÜR TEILAUSZUG 100 KG

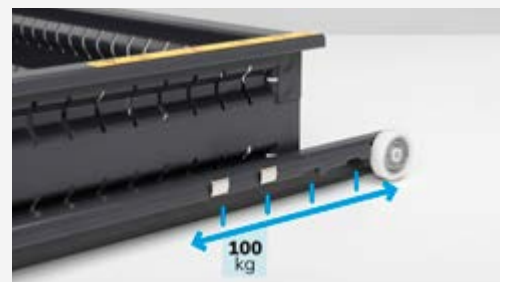
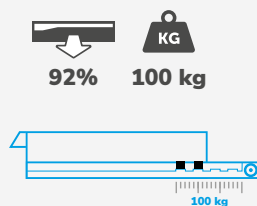

TELESKOPISCHER AUSZUG KONFIGURIERT FÜR VOLLAUSZUG 200 KG

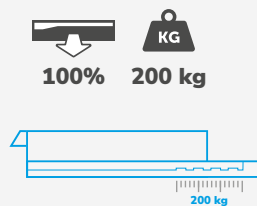

MASTER

FARBEN

Die Werkbank Master ist in 13 Farbkombinationen verfügbar, mit denen 8 verschiedene Farben für die Griffe kombiniert werden können, um individuelle Lösungen bis ins kleinste Detail zu schaffen. So ist es möglich, bestimmte Farben bestimmten Arbeitsbereichen oder Projekten zuzuordnen oder die Firmenfarbe in die im Unternehmen installierten Möbel zu implementieren.

10 RAL-Farben für den Metallteil
8 Farben für das Kunststoffzubehör
Unendliche Kombinationen





VORDERER GRIFF



WERKBÄNKE



* Auf Anfrage

	START	PRO	PRO+	
	WORK	BR	MASTER	
Breite mm	1000-1500-2000	1024-1500-2000-3000	1300-1500-2000-2500-3000	 1300
Typologie Arbeitsplatten	Stahl Multiplex	Multiplex	Multiplex	 1500
Tiefe Arbeitsplatte mm	750	750	750-800*	 2000
Dicke Multiplex-Arbeitsplatte aus Buche mm	30	40	40-50*	 2500
Abdeckung	Gummiert	Gummiert	Gummiert	 3000
Tragkraft Werkbank kg	1000	1000	800 - 1500	
Höhenverstellbar	✓	✓	✓	
Feste Beine	✓	-	✓	
Beine mit Rollen	Verstellbare Werkbank	-	✓	
Elektrifizierte Beine	-	-	✓	
Nutztiefe Schubladen	513 mm	447 mm - 27 EH	600 mm - 36 EH	
Schublade mit vollständigem Auszug	-	✓	✓	
Tragkraft Schubladen kg	80	50-75-100	50-75-100-200	
Kippsicherungsstange Schublade	-	✓	✓	
Wandsystem	✓	✓	✓	
Rückwand	Zubehör	Serienmäßig	Zubehör*	

* Auf Anfrage



VERSTELLBARE WERKBANK

ABM. (mm): B=2000 T=750 H=1829/2179

ART.	 KG	RAL	€
MASTERWR2081	1000	7035+7016	5726,00

Schrank 1xPR mit Tür
 Schrank mit 4 Schubladen 1x100 2x150 1x200
 Schrank für Anschlüsse mit Steckdosenleiste für 4 Schukostecker
 Schrank mit Kippmechanismus und Schraubstock
 Rollladenschrank
 Bestehend aus 240 Haken Unipok
 Ohne Werkzeuge



Abstand Beinlöcher
25 mm



**Multiplex-
Arbeitsplatte Dicke**
40 mm

Zerlegt geliefert



Tragkraft Schublade
100-75-50 kg



Auszug Schublade
92-96-100%



siehe Seite 248



WERKBANK

ABM. (mm): B=1500 T=750 H=890

ART.	KG	RAL	€
MASTERWR1501	800	7035+7016	474,00
MASTERWR1502	800	5012+7016	509,00

VERSTELLBARE WERKBANK

ABM. (mm): B=1500 T=750 H=765/1115

ART.	KG	RAL	€
MASTERWR1503	800	7035+7016	573,00
MASTERWR1504	800	5012+7016	609,00



VERSTELLBARE WERKBANK MIT ROLLEN

ABM. (mm): B=1500 T=750 H=921/1271

ART.	KG	RAL	€
MASTERMR1503	300	7035+7016	790,50
MASTERMR1504	300	5012+7016	833,00

Set mit 4 Rollen aus synthetischem, abriebfestem Gummi Ø 125 mm

VERSTELLBARE WERKBANK

ABM. (mm): B=1500 T=750 H=1708/2058

ART.	KG	RAL	€
MASTERWR1505	800	7035+7016	1023,50
MASTERWR1506	800	5012+7016	1156,00

Bestehend aus 180 Haken Unipok und 8 Behältern Picking Box Air Ohne Werkzeuge



KONFIGURATIONSBEISPIELE

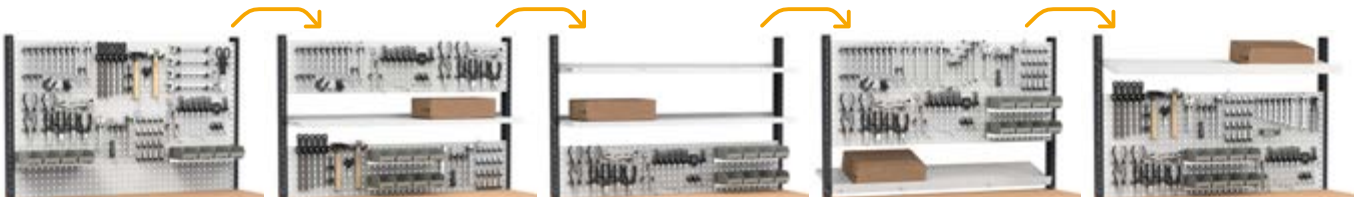

WERKBANK

ABM. (mm): B=1500 T=750 H=890

ART.	KG	RAL	€
MASTERWR1507	800	7035+7016	931,50
MASTERWR1508	800	5012+7016	985,50

Schrank mit 1 Schublade 1x100



VERSTELLBARE WERKBANK

ABM. (mm): B=1500 T=750 H=765/1115

ART.	KG	RAL	€
MASTERWR1509	800	7035+7016	1030,50
MASTERWR1510	800	5012+7016	1085,50

Schrank mit 1 Schublade 1x100



VERSTELLBARE WERKBANK MIT ROLLEN

ABM. (mm): B=1500 T=750 H=921/1271

ART.	KG	RAL	€
MASTERMR1509	300	7035+7016	1217,50
MASTERMR1510	300	5012+7016	1279,00

Schrank mit 1 Schublade 1x100

Set mit 4 Rollen aus synthetischem, abriebfestem Gummi Ø 125 mm



VERSTELLBARE WERKBANK

ABM. (mm): B=1500 T=750 H=1708/2058

ART.	KG	RAL	€
MASTERWR1511	800	7035+7016	1481,00
MASTERWR1512	800	5012+7016	1632,50

Schrank mit 1 Schublade 1x100

Bestehend aus 180 Haken Unipok und 8 Behältern Picking Box Air
Ohne Werkzeuge



TRAGKRAFT



RAL 7035 + RAL 7016



RAL 5012 + RAL 7016



Abstand Beinlöcher
25 mm



**Multiplex-
Arbeitsplatte Dicke**
40 mm

Zerlegt geliefert



siehe Seite 248



Tragkraft Schublade
100-75-50 kg



Auszug Schublade
92-96-100%



WERKBANK

ABM. (mm): B=1500 T=750 H=890

ART.	KG	RAL	€
MASTERWR1513	800	7035+7016	1242,00
MASTERWR1514	800	5012+7016	1393,00

Schrank mit 3 Schubladen 1x50 1x100 1x150

VERSTELLBARE WERKBANK

ABM. (mm): B=1500 T=750 H=765/1115

ART.	KG	RAL	€
MASTERWR1515	800	7035+7016	1341,00
MASTERWR1516	800	5012+7016	1493,00

Schrank mit 3 Schubladen 1x50 1x100 1x150



VERSTELLBARE WERKBANK MIT ROLLEN

ABM. (mm): B=1500 T=750 H=921/1271

ART.	KG	RAL	€
MASTERMR1515	300	7035+7016	1558,50
MASTERMR1516	300	5012+7016	1717,00

Schrank mit 3 Schubladen 1x50 1x100 1x150
Set mit 4 Rollen aus synthetischem, abriebfestem Gummi Ø 125 mm

VERSTELLBARE WERKBANK

ABM. (mm): B=1500 T=750 H=1708/2058

ART.	KG	RAL	€
MASTERWR1517	800	7035+7016	1791,50
MASTERWR1518	800	5012+7016	2040,00

Schrank mit 3 Schubladen 1x50 1x100 1x150
Bestehend aus 180 Haken Unipok und 8 Behältern Picking Box Air
Ohne Werkzeuge



KONFIGURATIONSBEISPIELE

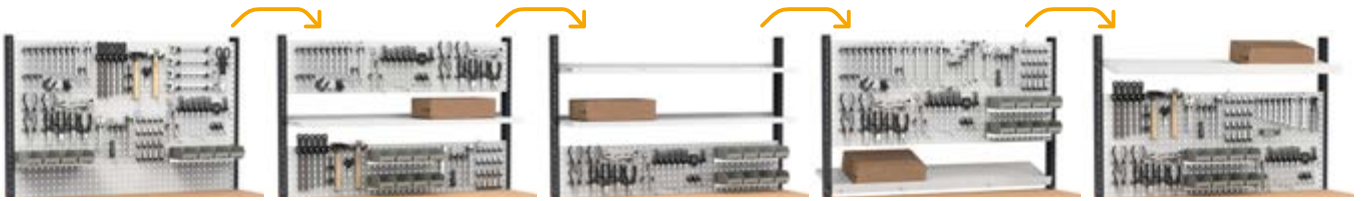

WERKBANK

ABM. (mm): B=1500 T=750 H=890

ART.	KG	RAL	€
MASTERWR1519	800	7035+7016	1472,00
MASTERWR1520	800	5012+7016	1564,50

Schrank mit 4 Schubladen 2x75 1x150 1x200



VERSTELLBARE WERKBANK

ABM. (mm): B=1500 T=750 H=765/1115

ART.	KG	RAL	€
MASTERWR1521	800	7035+7016	1571,00
MASTERWR1522	800	5012+7016	1664,50

Schrank mit 4 Schubladen 2x75 1x150 1x200



VERSTELLBARE WERKBANK MIT ROLLEN

ABM. (mm): B=1500 T=750 H=921/1271

ART.	KG	RAL	€
MASTERMR1521	300	7035+7016	1788,50
MASTERMR1522	300	5012+7016	1888,50

Schrank mit 4 Schubladen 2x75 1x150 1x200
Set mit 4 Rollen aus synthetischem, abriebfestem Gummi Ø 125 mm



VERSTELLBARE WERKBANK

ABM. (mm): B=1500 T=750 H=1708/2058

ART.	KG	RAL	€
MASTERWR1523	800	7035+7016	2021,50
MASTERWR1524	800	5012+7016	2211,50

Schrank mit 4 Schubladen 2x75 1x150 1x200
Bestehend aus 180 Haken Unipok und 8 Behältern Picking Box Air
Ohne Werkzeuge



TRAGKRAFT



RAL 7035+ RAL 7016



RAL 5012+ RAL 7016



Abstand Beinlöcher
25 mm



**Multiplex-
Arbeitsplatte Dicke**
40 mm



Zerlegt geliefert



Tragkraft Schublade
100-75-50 kg



Auszug Schublade
92-96-100%



siehe Seite 248



WERKBANK

ABM. (mm): B=1500 T=750 H=890

ART.	KG	RAL	€
MASTERWR1525	1500	7035+7016	1494,00
MASTERWR1526	1500	5012+7016	1568,00

Schrank mit 4 Schubladen 3x150 1x300

VERSTELLBARE WERKBANK

ABM. (mm): B=1500 T=750 H=765/1115

ART.	KG	RAL	€
MASTERWR1527	800	7035+7016	1608,00
MASTERWR1528	800	5012+7016	1698,00

Schrank mit 4 Schubladen 1x100 2x150 1x200



VERSTELLBARE WERKBANK MIT ROLLEN

ABM. (mm): B=1500 T=750 H=921/1271

ART.	KG	RAL	€
MASTERMR1527	300	7035+7016	1838,50
MASTERMR1528	300	5012+7016	1937,00

Schrank mit 4 Schubladen 1x100 2x150 1x200
Set mit 4 Rollen aus synthetischem, abriebfestem Gummi Ø 125 mm

VERSTELLBARE WERKBANK

ABM. (mm): B=1500 T=750 H=1708/2058

ART.	KG	RAL	€
MASTERWR1529	800	7035+7016	2058,50
MASTERWR1530	800	5012+7016	2245,00

Schrank mit 4 Schubladen 1x100 2x150 1x200
Bestehend aus 180 Haken Unipok und 8 Behältern Picking Box Air
Ohne Werkzeuge

KONFIGURATIONSBEISPIELE

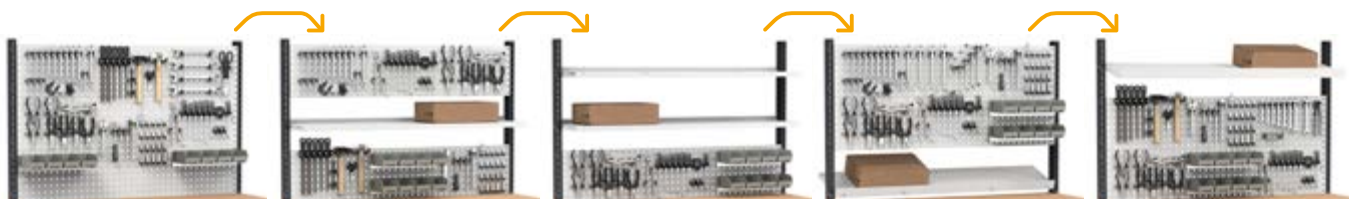

VERSTELLBARE WERKBANK

ABM. (mm): B=1500 T=750 H=2010/2360

ART.	KG	RAL	€
MASTERWR1580	800	7035+7016	3040,00

Schrank mit 4 Schubladen 1x100 2x150 1x200
 Bestehend aus 120 Haken Unipok und Zubehör Iron Team
 Ohne Werkzeuge



TRAGKRAFT



RAL 7035+ RAL 7016



RAL 5012+ RAL 7016



**Abstand Beinlöcher
25 mm**



**Multiplex-
Arbeitsplatte Dicke
40 mm**



Zerlegt geliefert



**Tragkraft Schublade
100-75-50 kg**



**Auszug Schublade
92-96-100%**



siehe Seite 248



WERKBANK

ABM. (mm): B=1500 T=750 H=890

ART.	KG	RAL	€
MASTERWR1531	1500	7035+7016	1511,00
MASTERWR1532	1500	5012+7016	1709,50

Schrank mit 5 Schubladen 2x100 1x150 2x200



VERSTELLBARE WERKBANK

ABM. (mm): B=1500 T=750 H=765/1115

ART.	KG	RAL	€
MASTERWR1533	800	7035+7016	1708,50
MASTERWR1534	800	5012+7016	1820,00

Schrank mit 5 Schubladen 2x75 1x100 1x150 1x200



VERSTELLBARE WERKBANK MIT ROLLEN

ABM. (mm): B=1500 T=750 H=921/1271

ART.	KG	RAL	€
MASTERMR1533	300	7035+7016	1939,00
MASTERMR1534	300	5012+7016	2059,00

Schrank mit 5 Schubladen 2x75 1x100 1x150 1x200
Set mit 4 Rollen aus synthetischem, abriebfestem Gummi Ø 125 mm



VERSTELLBARE WERKBANK

ABM. (mm): B=1500 T=750 H=1708/2058

ART.	KG	RAL	€
MASTERWR1535	800	7035+7016	2159,00
MASTERWR1536	800	5012+7016	2367,00

Schrank mit 5 Schubladen 2x75 1x100 1x150 1x200
Bestehend aus 180 Haken Unipok und 8 Behältern Picking Box Air
Ohne Werkzeuge



KONFIGURATIONSBEISPIELE

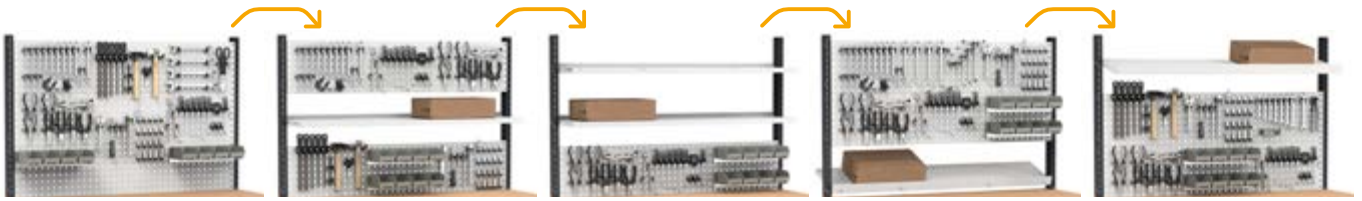

WERKBANK

ABM. (mm): B=1500 T=750 H=890

ART.	KG	RAL	€
MASTERWR1537	1500	7035+7016	1723,50
MASTERWR1538	1500	5012+7016	1835,50

Schrank mit 6 Schubladen 1x50 2x100 2x150 1x200



VERSTELLBARE WERKBANK

ABM. (mm): B=1500 T=750 H=765/1115

ART.	KG	RAL	€
MASTERWR1539	800	7035+7016	1817,50
MASTERWR1540	800	5012+7016	1955,00

Schrank mit 6 Schubladen 1x50 2x75 2x100 1x200



Konfigurationsbeispiel

siehe Seite 189



VERSTELLBARE WERKBANK

ABM. (mm): B=1500 T=750 H=1708/2058

ART.	KG	RAL	€
MASTERWR1541	800	7035+7016	2268,00
MASTERWR1542	800	5012+7016	2502,00

Schrank mit 6 Schubladen 1x50 2x75 2x100 1x200

Bestehend aus 180 Haken Unipok und 8 Behältern Picking Box Air
Ohne Werkzeuge



TRAGKRAFT



RAL 7035+ RAL 7016



RAL 5012+ RAL 7016



Abstand Beinlöcher
25 mm



**Multiplex-
Arbeitsplatte Dicke**
40 mm

Zerlegt geliefert



siehe Seite 248



Tragkraft Schublade
100-75-50 kg



Auszug Schublade
92-96-100%



WERKBANK

ABM. (mm): B=1500 T=750 H=890

ART.	KG	RAL	€
MASTERWR1543	1500	7035+7016	1201,50
MASTERWR1544	1500	5012+7016	1234,50

Schrank mit 1 Schublade 1x100 1xPR mit Tür

VERSTELLBARE WERKBANK

ABM. (mm): B=1500 T=750 H=765/1115

ART.	KG	RAL	€
MASTERWR1545	800	7035+7016	1233,00
MASTERWR1546	800	5012+7016	1269,00

Schrank 1xPR mit Tür



Konfigurationsbeispiel

siehe Seite 189



VERSTELLBARE WERKBANK

ABM. (mm): B=1500 T=750 H=1708/2058

ART.	KG	RAL	€
MASTERWR1547	800	7035+7016	1683,50
MASTERWR1548	800	5012+7016	1816,00

Schrank 1xPR mit Tür
Bestehend aus 180 Haken Unipok und 8 Behältern Picking Box Air
Ohne Werkzeuge



KONFIGURATIONSBEISPIELE

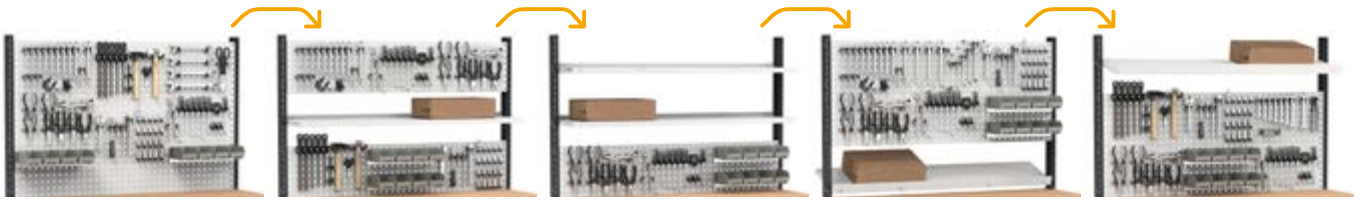

WERKBANK

ABM. (mm): B=1500 T=750 H=890

ART.	KG	RAL	€
MASTERWR1549	1500	7035+7016	2221,50
MASTERWR1550	1500	5012	2293,50

Schrank mit 1 Schublade 1x100 1xPR mit Tür
Schrank mit 4 Schubladen 3x150 1x300



VERSTELLBARE WERKBANK

ABM. (mm): B=1500 T=750 H=765/1115

ART.	KG	RAL	€
MASTERWR1551	1000	7035+7016	2368,50
MASTERWR1552	1000	5012+7016	2480,00

Schrank 1xPR mit Tür
Schrank mit 5 Schubladen 2x75 1x100 1x150 1x200



VERSTELLBARE WERKBANK MIT ROLLEN

ABM. (mm): B=1500 T=750 H=921/1271

ART.	KG	RAL	€
MASTERMR1551	750	7035+7016	2596,00
MASTERMR1552	750	5012+7016	2707,50

Schrank 1xPR mit Tür
Schrank mit 5 Schubladen 2x75 1x100 1x150 1x200
Set mit 4 Rollen aus elastischem Gummi Ø 125 mm



VERSTELLBARE WERKBANK

ABM. (mm): B=1500 T=750 H=1708/2058

ART.	KG	RAL	€
MASTERWR1553	1000	7035+7016	2819,00
MASTERWR1554	1000	5012+7016	3027,00

Schrank 1xPR mit Tür
Schrank mit 5 Schubladen 2x75 1x100 1x150 1x200
Bestehend aus 180 Haken Unipok und 8 Behältern Picking Box Air
Ohne Werkzeuge





Abstand Beinlöcher
25 mm



**Multiplex-
Arbeitsplatte Dicke**
40 mm

Zerlegt geliefert



siehe Seite 248



Tragkraft Schublade
100-75-50 kg



Auszug Schublade
92-96-100%



WERKBANK

ABM. (mm): B=1500 T=750 H=890

ART.	KG	RAL	€
MASTERWR1555	1500	7035+7016	2531,00
MASTERWR1556	1500	5012	2768,50

Schrank mit 4 Schubladen 3x150 1x300
Schrank mit 5 Schubladen 2x100 1x150 2x200

VERSTELLBARE WERKBANK

ABM. (mm): B=1500 T=750 H=765/1115

ART.	KG	RAL	€
MASTERWR1557	1000	7035+7016	2743,50
MASTERWR1558	1000	5012+7016	2909,00

Schrank mit 4 Schubladen 1x100 2x150 1x200
Schrank mit 5 Schubladen 2x75 1x100 1x150 1x200



Konfigurationsbeispiel

siehe Seite 189



VERSTELLBARE WERKBANK

ABM. (mm): B=1500 T=750 H=1708/2058

ART.	KG	RAL	€
MASTERWR1559	1000	7035+7016	3194,00
MASTERWR1560	1000	5012+7016	3456,00

Schrank mit 4 Schubladen 1x100 2x150 1x200
Schrank mit 5 Schubladen 2x75 1x100 1x150 1x200
Bestehend aus 180 Haken Unipok und 8 Behältern Picking Box Air
Ohne Werkzeuge



KONFIGURATIONSBEISPIELE

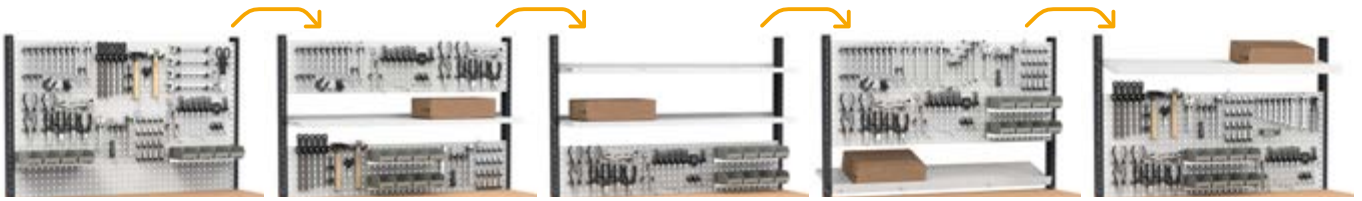

WERKBANK

ABM. (mm): B=1500 T=750 H=890

ART.	KG	RAL	€
MASTERWR1561	1500	7035+7016	2760,50
MASTERWR1562	1500	5012	3036,00

Schrank mit 5 Schubladen 2x100 1x150 2x200
Schrank mit 6 Schubladen 1x50 2x100 2x150 1x200



VERSTELLBARE WERKBANK

ABM. (mm): B=1500 T=750 H=765/1115

ART.	KG	RAL	€
MASTERWR1563	1000	7035+7016	2953,00
MASTERWR1564	1000	5012+7016	3166,00

Schrank mit 5 Schubladen 2x75 1x100 1x150 1x200
Schrank mit 6 Schubladen 1x50 2x75 2x100 1x200



Konfigurationsbeispiel

siehe Seite 189



VERSTELLBARE WERKBANK

ABM. (mm): B=1500 T=750 H=1708/2058

ART.	KG	RAL	€
MASTERWR1565	1000	7035+7016	3403,50
MASTERWR1566	1000	5012+7016	3713,00

Schrank mit 5 Schubladen 2x75 1x100 1x150 1x200
Schrank mit 6 Schubladen 1x50 2x75 2x100 1x200
Bestehend aus 180 Haken Unipok und 8 Behältern Picking Box Air
Ohne Werkzeuge



TRAGKRAFT



RAL 7035 + RAL 7016



RAL 5012 + RAL 7016



RAL 5012



Abstand Beinlöcher
25 mm



**Multiplex-
Arbeitsplatte Dicke**
40 mm

Zerlegt geliefert



siehe Seite 248



Tragkraft Schublade
100-75-50 kg



Auszug Schublade
92-96-100%



VERSTELLBARE WERKBANK

ABM. (mm): B=1500 T=750 H=765/1115

ART.	KG	RAL	€
MASTERWR1567	1000	7035+7016	2268,00
MASTERWR1568	1000	5012+7016	2358,00

Schrank 1xPR mit Tür
Schrank mit 4 Schubladen 1x100 2x150 1x200

VERSTELLBARE WERKBANK MIT ROLLEN

ABM. (mm): B=1500 T=750 H=921/1271

ART.	KG	RAL	€
MASTERMR1567	750	7035+7016	2495,50
MASTERMR1568	750	5012+7016	2585,50

Schrank 1xPR mit Tür
Schrank mit 4 Schubladen 1x100 2x150 1x200
Set mit 4 Rollen aus elastischem Gummi Ø 125 mm



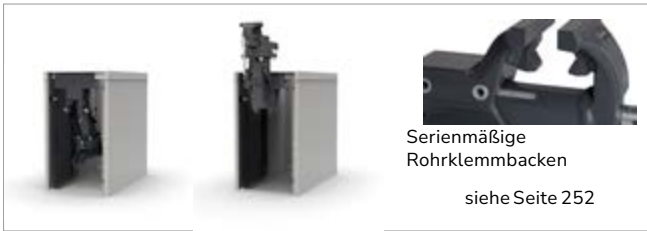

VERSTELLBARE WERKBANK

ABM. (mm): B=1500 T=750 H=765/1115

ART.	KG	RAL	€
MASTERWR1569	1000	7035+7016	2991,50
MASTERWR1570	1000	5012+7016	3076,50

Schrank mit 4 Schubladen 1x100 2x150 1x200
Schrank mit Kippmechanismus und Schraubstock

VERSTELLBARE WERKBANK MIT ROLLEN

ABM. (mm): B=1500 T=750 H=921/1271

ART.	KG	RAL	€
MASTERMR1569	750	7035+7016	3219,00
MASTERMR1570	750	5012+7016	3304,00

Schrank mit 4 Schubladen 1x100 2x150 1x200
Schrank mit Kippmechanismus und Schraubstock
Set mit 4 Rollen aus elastischem Gummi Ø 125 mm



VERSTELLBARE WERKBANK

ABM. (mm): B=1500 T=750 H=765/1115

ART.	KG	RAL	€
MASTERWR1571	1000	7035+7016	3153,50
MASTERWR1572	1000	5012+7016	3243,50

Schrank mit 4 Schubladen 1x100 2x150 1x200
Schrank für Anschlüsse mit Steckdosenleiste für 4 Schukostecker
Schrank mit Kippmechanismus und Schraubstock

VERSTELLBARE WERKBANK MIT ROLLEN

ABM. (mm): B=1500 T=750 H=921/1271

ART.	KG	RAL	€
MASTERMR1571	750	7035+7016	3381,00
MASTERMR1572	750	5012+7016	3471,00

Schrank mit 4 Schubladen 1x100 2x150 1x200
Schrank für Anschlüsse mit Steckdosenleiste für 4 Schukostecker
Schrank mit Kippmechanismus und Schraubstock
Set mit 4 Rollen aus elastischem Gummi Ø 125 mm





Abstand Beinlöcher
25 mm



**Multiplex-
Arbeitsplatte Dicke**
40 mm

Zerlegt geliefert



siehe Seite 248



Tragkraft Schublade
100-75-50 kg



Auszug Schublade
92-96-100%



WERKBANK

ABM. (mm): B=2000 T=750 H=890

ART.	KG	RAL	€
MASTERWR2001	500	7035+7016	552,00
MASTERWR2002	500	5012+7016	587,00

VERSTELLBARE WERKBANK

ABM. (mm): B=2000 T=750 H=765/1115

ART.	KG	RAL	€
MASTERWR2003	500	7035+7016	651,00
MASTERWR2004	500	5012+7016	687,00



VERSTELLBARE WERKBANK MIT ROLLEN

ABM. (mm): B=2000 T=750 H=921/1271

ART.	KG	RAL	€
MASTERMR2003	300	7035+7016	876,00
MASTERMR2004	300	5012+7016	926,50

Set mit 4 Rollen aus synthetischem, abriebfestem Gummi Ø 125 mm

VERSTELLBARE WERKBANK

ABM. (mm): B=2000 T=750 H=1708/2058

ART.	KG	RAL	€
MASTERWR2005	500	7035+7016	1308,50
MASTERWR2006	500	5012+7016	1456,50

Bestehend aus 180 Haken Unipok und 16 Behältern Picking Box Air Ohne Werkzeuge



KONFIGURATIONSBEISPIELE

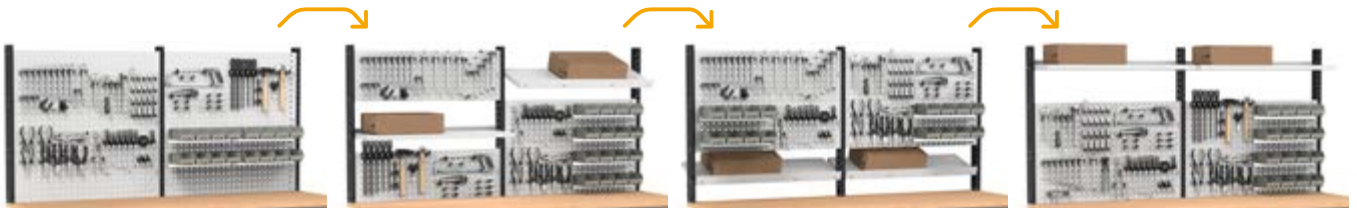

WERKBANK

ABM. (mm): B=2000 T=750 H=890

ART.	KG	RAL	€
MASTERWR2007	500	7035+7016	1009,50
MASTERWR2008	500	5012+7016	1063,50

Schrank mit 1 Schublade 1x100



VERSTELLBARE WERKBANK

ABM. (mm): B=2000 T=750 H=765/1115

ART.	KG	RAL	€
MASTERWR2009	500	7035+7016	1108,50
MASTERWR2010	500	5012+7016	1163,50

Schrank mit 1 Schublade 1x100



VERSTELLBARE WERKBANK MIT ROLLEN

ABM. (mm): B=2000 T=750 H=921/1271

ART.	KG	RAL	€
MASTERMR2009	300	7035+7016	1303,00
MASTERMR2010	300	5012+7016	1372,50

Schrank mit 1 Schublade 1x100

Set mit 4 Rollen aus synthetischem, abriebfestem Gummi Ø 125 mm



VERSTELLBARE WERKBANK

ABM. (mm): B=2000 T=750 H=1708/2058

ART.	KG	RAL	€
MASTERWR2011	500	7035+7016	1766,00
MASTERWR2012	500	5012+7016	1933,00

Schrank mit 1 Schublade 1x100

Bestehend aus 180 Haken Unipok und 16 Behältern Picking Box Air Ohne Werkzeuge



TRAGKRAFT



RAL 7035+ RAL 7016



RAL 5012+ RAL 7016



Abstand Beinlöcher
25 mm



**Multiplex-
Arbeitsplatte Dicke**
40 mm



Zerlegt geliefert



Tragkraft Schublade
100-75-50 kg



Auszug Schublade
92-96-100%



siehe Seite 248



WERKBANK

ABM. (mm): B=2000 T=750 H=890

ART.	KG	RAL	€
MASTERWR2013	500	7035+7016	1320,00
MASTERWR2014	500	5012+7016	1471,00

Schrank mit 3 Schubladen 1x50 1x100 1x150

VERSTELLBARE WERKBANK

ABM. (mm): B=2000 T=750 H=765/1115

ART.	KG	RAL	€
MASTERWR2015	500	7035+7016	1419,00
MASTERWR2016	500	5012+7016	1571,00

Schrank mit 3 Schubladen 1x50 1x100 1x150



VERSTELLBARE WERKBANK MIT ROLLEN

ABM. (mm): B=2000 T=750 H=921/1271

ART.	KG	RAL	€
MASTERMR2015	300	7035+7016	1644,00
MASTERMR2016	300	5012+7016	1810,50

Schrank mit 3 Schubladen 1x50 1x100 1x150
Set mit 4 Rollen aus synthetischem, abriebfestem Gummi Ø 125 mm

VERSTELLBARE WERKBANK

ABM. (mm): B=2000 T=750 H=1708/2058

ART.	KG	RAL	€
MASTERWR2017	500	7035+7016	2076,50
MASTERWR2018	500	5012+7016	2340,50

Schrank mit 3 Schubladen 1x50 1x100 1x150
Bestehend aus 180 Haken Unipok und 16 Behältern Picking Box Air
Ohne Werkzeuge



KONFIGURATIONSBEISPIELE

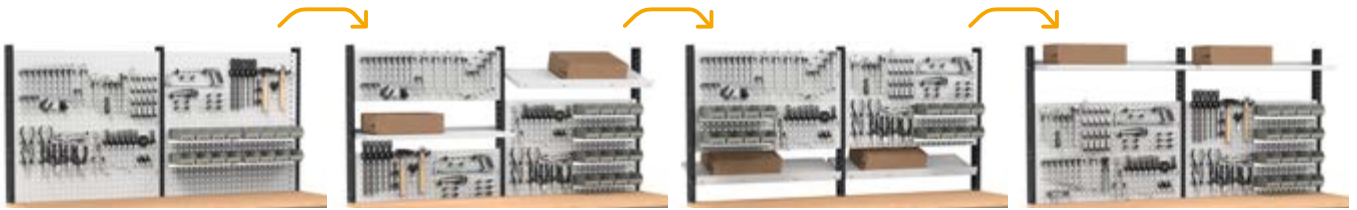

WERKBANK

ABM. (mm): B=2000 T=750 H=890

ART.	KG	RAL	€
MASTERWR2019	500	7035+7016	1550,00
MASTERWR2020	500	5012+7016	1642,50

Schrank mit 4 Schubladen 2x75 1x150 1x200



VERSTELLBARE WERKBANK

ABM. (mm): B=2000 T=750 H=765/1115

ART.	KG	RAL	€
MASTERWR2021	500	7035+7016	1649,00
MASTERWR2022	500	5012+7016	1742,50

Schrank mit 4 Schubladen 2x75 1x150 1x200



VERSTELLBARE WERKBANK MIT ROLLEN

ABM. (mm): B=2000 T=750 H=921/1271

ART.	KG	RAL	€
MASTERMR2021	300	7035+7016	1874,00
MASTERMR2022	300	5012+7016	1982,00

Schrank mit 4 Schubladen 2x75 1x150 1x200
Set mit 4 Rollen aus synthetischem, abriebfestem Gummi Ø 125 mm



VERSTELLBARE WERKBANK

ABM. (mm): B=2000 T=750 H=1708/2058

ART.	KG	RAL	€
MASTERWR2023	500	7035+7016	2306,50
MASTERWR2024	500	5012+7016	2512,00

Schrank mit 4 Schubladen 2x75 1x150 1x200
Bestehend aus 180 Haken Unipok und 16 Behältern Picking Box Air
Ohne Werkzeuge



TRAGKRAFT



RAL 7035+ RAL 7016



RAL 5012+ RAL 7016



Abstand Beinlöcher
25 mm



**Multiplex-
Arbeitsplatte Dicke**
40 mm

Zerlegt geliefert



Tragkraft Schublade
100-75-50 kg



Auszug Schublade
92-96-100%



siehe Seite 248



WERKBANK

ABM. (mm): B=2000 T=750 H=890

ART.	KG	RAL	€
MASTERWR2025	800	7035+7016	1572,00
MASTERWR2026	800	5012+7016	1646,00

Schrank mit 4 Schubladen 3x150 1x300

VERSTELLBARE WERKBANK

ABM. (mm): B=2000 T=750 H=765/1115

ART.	KG	RAL	€
MASTERWR2027	500	7035+7016	1686,00
MASTERWR2028	500	5012+7016	1776,00

Schrank mit 4 Schubladen 1x100 2x150 1x200



VERSTELLBARE WERKBANK MIT ROLLEN

ABM. (mm): B=2000 T=750 H=921/1271

ART.	KG	RAL	€
MASTERMR2027	300	7035+7016	1929,00
MASTERMR2028	300	5012+7016	2045,50

Schrank mit 4 Schubladen 1x100 2x150 1x200
Set mit 4 Rollen aus synthetischem, abriebfestem Gummi Ø 125 mm

VERSTELLBARE WERKBANK

ABM. (mm): B=2000 T=750 H=1708/2058

ART.	KG	RAL	€
MASTERWR2029	500	7035+7016	2343,50
MASTERWR2030	500	5012+7016	2545,50

Schrank mit 4 Schubladen 1x100 2x150 1x200
Bestehend aus 180 Haken Unipok und 16 Behältern Picking Box Air
Ohne Werkzeuge



KONFIGURATIONSBEISPIELE

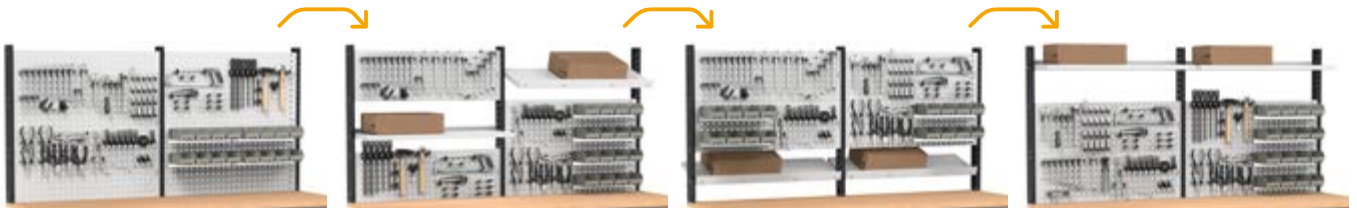

WERKBANK

ABM. (mm): B=2000 T=750 H=890

ART.	KG	RAL	€
MASTERWR2031	800	7035+7016	1589,00
MASTERWR2032	800	5012+7016	1787,50

Schrank mit 5 Schubladen 2x100 1x150 2x200



VERSTELLBARE WERKBANK

ABM. (mm): B=2000 T=750 H=765/1115

ART.	KG	RAL	€
MASTERWR2033	500	7035+7016	1786,50
MASTERWR2034	500	5012+7016	1898,00

Schrank mit 5 Schubladen 2x75 1x100 1x150 1x200



VERSTELLBARE WERKBANK MIT ROLLEN

ABM. (mm): B=2000 T=750 H=921/1271

ART.	KG	RAL	€
MASTERMR2033	300	7035+7016	2029,50
MASTERMR2034	300	5012+7016	2167,50

Schrank mit 5 Schubladen 2x75 1x100 1x150 1x200
Set mit 4 Rollen aus synthetischem, abriebfestem Gummi Ø 125 mm



VERSTELLBARE WERKBANK

ABM. (mm): B=2000 T=750 H=1708/2058

ART.	KG	RAL	€
MASTERWR2035	500	7035+7016	2444,00
MASTERWR2036	500	5012+7016	2667,50

Schrank mit 5 Schubladen 2x75 1x100 1x150 1x200
Bestehend aus 180 Haken Unipok und 16 Behältern Picking Box Air
Ohne Werkzeuge



TRAGKRAFT



RAL 7035+ RAL 7016



RAL 5012+ RAL 7016



Abstand Beinlöcher
25 mm



**Multiplex-
Arbeitsplatte Dicke**
40 mm

Zerlegt geliefert



Tragkraft Schublade
100-75-50 kg



Auszug Schublade
92-96-100%



siehe Seite 248



WERKBANK

ABM. (mm): B=2000 T=750 H=890

ART.	KG	RAL	€
MASTERWR2037	800	7035+7016	1801,50
MASTERWR2038	800	5012+7016	1913,50

Schrank mit 6 Schubladen 1x50 2x100 2x150 1x200

VERSTELLBARE WERKBANK

ABM. (mm): B=2000 T=750 H=765/1115

ART.	KG	RAL	€
MASTERWR2039	500	7035+7016	1895,50
MASTERWR2040	500	5012+7016	2033,00

Schrank mit 6 Schubladen 1x50 2x75 2x100 1x200



VERSTELLBARE WERKBANK

ABM. (mm): B=2000 T=750 H=1708/2058

ART.	KG	RAL	€
MASTERWR2041	500	7035+7016	2553,00
MASTERWR2042	500	5012+7016	2802,50

Schrank mit 6 Schubladen 1x50 2x75 2x100 1x200
Bestehend aus 180 Haken Unipok und 16 Behältern Picking Box Air
Ohne Werkzeuge



KONFIGURATIONSBEISPIELE

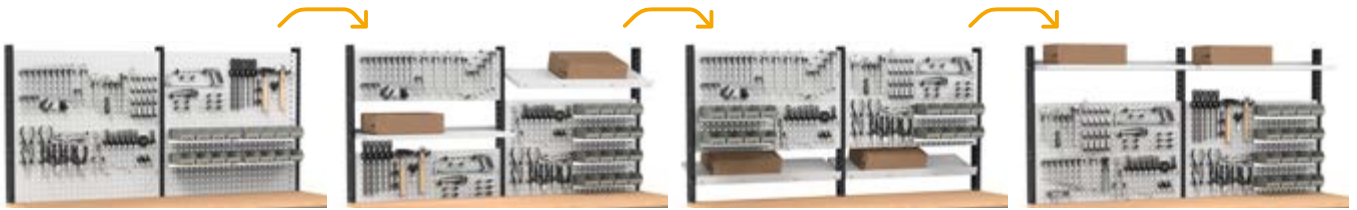

WERKBANK

ABM. (mm): B=2000 T=750 H=890

ART.	KG	RAL	€
MASTERWR2043	800	7035+7016	1279,50
MASTERWR2044	800	5012+7016	1312,50

Schrank mit 1 Schublade 1x100 1xPR mit Tür



VERSTELLBARE WERKBANK

ABM. (mm): B=2000 T=750 H=765/1115

ART.	KG	RAL	€
MASTERWR2045	500	7035+7016	1311,00
MASTERWR2046	500	5012+7016	1347,00

Schrank 1xPR mit Tür



VERSTELLBARE WERKBANK

ABM. (mm): B=2000 T=750 H=1708/2058

ART.	KG	RAL	€
MASTERWR2047	500	7035+7016	1968,50
MASTERWR2048	500	5012+7016	2116,50

Schrank 1xPR mit Tür
Bestehend aus 180 Haken Unipok und 16 Behältern Picking Box Air
Ohne Werkzeuge



**Abstand Beinlöcher
25 mm**



**Multiplex-
Arbeitsplatte Dicke
40 mm**



Zerlegt geliefert



**Tragkraft Schublade
100-75-50 kg**



**Auszug Schublade
92-96-100%**



siehe Seite 248



WERKBANK

ABM. (mm): B=2000 T=750 H=890

ART.	KG	RAL	€
MASTERWR2049	1500	7035+7016	2299,50
MASTERWR2050	1500	5012	2371,50

Schrank mit 1 Schublade 1x100 1xPR mit Tür
Schrank mit 4 Schubladen 3x150 1x300

VERSTELLBARE WERKBANK

ABM. (mm): B=2000 T=750 H=765/1115

ART.	KG	RAL	€
MASTERWR2051	500	7035+7016	2446,50
MASTERWR2052	500	5012+7016	2558,00

Schrank 1xPR mit Tür
Schrank mit 5 Schubladen 2x75 1x100 1x150 1x200



VERSTELLBARE WERKBANK MIT ROLLEN

ABM. (mm): B=2000 T=750 H=921/1271

ART.	KG	RAL	€
MASTERMR2051	750	7035+7016	2732,00
MASTERMR2052	750	5012+7016	2852,00

Schrank 1xPR mit Tür
Schrank mit 5 Schubladen 2x75 1x100 1x150 1x200
Set mit 4 Rollen aus elastischem Gummi Ø 125 mm

VERSTELLBARE WERKBANK

ABM. (mm): B=2000 T=750 H=1708/2058

ART.	KG	RAL	€
MASTERWR2053	500	7035+7016	3104,00
MASTERWR2054	500	5012+7016	3327,50

Schrank 1xPR mit Tür
Schrank mit 5 Schubladen 2x75 1x100 1x150 1x200
Bestehend aus 180 Haken Unipok und 16 Behältern Picking Box Air
Ohne Werkzeuge



KONFIGURATIONSBEISPIELE

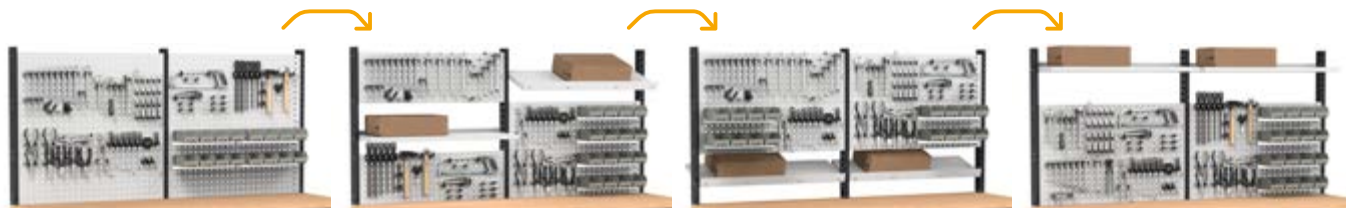

VERSTELLBARE WERKBANK

ABM. (mm): B=2000 T=750 H=2010/2360

ART.	 KG	RAL	€
MASTERWR2082	500	7035+7016	3978,50

Schrank 1xPR mit Tür
 Schrank mit 5 Schubladen 2x75 1x100 1x150 1x200
 Bestehend aus 180 Haken Unipok, Zubehör Iron Team und 8 Behältern Picking Box Air
 Ohne Werkzeuge





Abstand Beinlöcher
25 mm



**Multiplex-
Arbeitsplatte Dicke**
40 mm

Zerlegt geliefert



siehe Seite 248



Tragkraft Schublade
100-75-50 kg



Auszug Schublade
92-96-100%



WERKBANK

ABM. (mm): B=2000 T=750 H=890

ART.	KG	RAL	€
MASTERWR2055	1500	7035+7016	2609,00
MASTERWR2056	1500	5012	2846,50

Schrank mit 4 Schubladen 3x150 1x300

Schrank mit 5 Schubladen 2x100 1x150 2x200

VERSTELLBARE WERKBANK

ABM. (mm): B=2000 T=750 H=765/1115

ART.	KG	RAL	€
MASTERWR2057	500	7035+7016	2821,50
MASTERWR2058	500	5012+7016	2987,00

Schrank mit 4 Schubladen 1x100 2x150 1x200

Schrank mit 5 Schubladen 2x75 1x100 1x150 1x200



Konfigurationsbeispiel

siehe Seite 189



VERSTELLBARE WERKBANK

ABM. (mm): B=2000 T=750 H=1708/2058

ART.	KG	RAL	€
MASTERWR2059	500	7035+7016	3479,00
MASTERWR2060	500	5012+7016	3756,50

Schrank mit 4 Schubladen 1x100 2x150 1x200

Schrank mit 5 Schubladen 2x75 1x100 1x150 1x200

Bestehend aus 180 Haken Unipok und 16 Behältern Picking Box Air
Ohne Werkzeuge



KONFIGURATIONSBEISPIELE

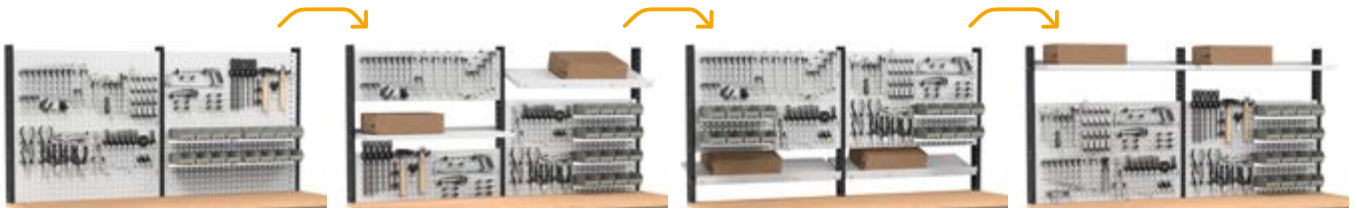

WERKBANK

ABM. (mm): B=2000 T=750 H=890

ART.	KG	RAL	€
MASTERWR2061	1500	7035+7016	2838,50
MASTERWR2062	1500	5012	3114,00

Schrank mit 5 Schubladen 2x100 1x150 2x200
Schrank mit 6 Schubladen 1x50 2x100 2x150 1x200



VERSTELLBARE WERKBANK

ABM. (mm): B=2000 T=750 H=765/1115

ART.	KG	RAL	€
MASTERWR2063	500	7035+7016	3031,00
MASTERWR2064	500	5012+7016	3244,00

Schrank mit 5 Schubladen 2x75 1x100 1x150 1x200
Schrank mit 6 Schubladen 1x50 2x75 2x100 1x200



Konfigurationsbeispiel

siehe Seite 189



VERSTELLBARE WERKBANK

ABM. (mm): B=2000 T=750 H=1708/2058

ART.	KG	RAL	€
MASTERWR2065	500	7035+7016	3688,50
MASTERWR2066	500	5012+7016	4013,50

Schrank mit 5 Schubladen 2x75 1x100 1x150 1x200
Schrank mit 6 Schubladen 1x50 2x75 2x100 1x200
Bestehend aus 180 Haken Unipok und 16 Behältern Picking Box Air
Ohne Werkzeuge



TRAGKRAFT



RAL 7035 + RAL 7016



RAL 5012 + RAL 7016



RAL 5012



Abstand Beinlöcher
25 mm



**Multiplex-
Arbeitsplatte Dicke**
40 mm

Zerlegt geliefert



siehe Seite 248



Tragkraft Schublade
100-75-50 kg



Auszug Schublade
92-96-100%



VERSTELLBARE WERKBANK

ABM. (mm): B=2000 T=750 H=765/1115

ART.	KG	RAL	€
MASTERWR2067	1000	7035+7016	3032,00
MASTERWR2068	1000	5012+7016	3122,00

2 x Schrank 1xPR mit Tür
Schrank mit 4 Schubladen 1x100 2x150 1x200

VERSTELLBARE WERKBANK MIT ROLLEN

ABM. (mm): B=2000 T=750 H=921/1271

ART.	KG	RAL	€
MASTERMR2067	750	7035+7016	3259,50
MASTERMR2068	750	5012+7016	3349,50

2 x Schrank 1xPR mit Tür
Schrank mit 4 Schubladen 1x100 2x150 1x200
Set mit 4 Rollen aus elastischem Gummi Ø 125 mm



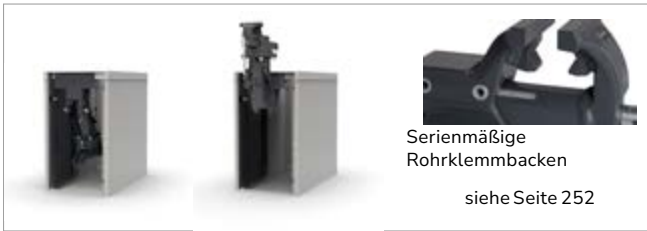

VERSTELLBARE WERKBANK

ABM. (mm): B=2000 T=750 H=765/1115

ART.	KG	RAL	€
MASTERWR2069	1000	7035+7016	3755,50
MASTERWR2070	1000	5012+7016	3840,50

Schrank 1xPR mit Tür
Schrank mit 4 Schubladen 1x100 2x150 1x200
Schrank mit Kippmechanismus und Schraubstock

VERSTELLBARE WERKBANK MIT ROLLEN

ABM. (mm): B=2000 T=750 H=921/1271

ART.	KG	RAL	€
MASTERMR2069	750	7035+7016	3983,00
MASTERMR2070	750	5012+7016	4068,00

Schrank 1xPR mit Tür
Schrank mit 4 Schubladen 1x100 2x150 1x200
Schrank mit Kippmechanismus und Schraubstock
Set mit 4 Rollen aus elastischem Gummi Ø 125 mm



VERSTELLBARE WERKBANK

ABM. (mm): B=2000 T=750 H=765/1115

ART.	KG	RAL	€
MASTERWR2071	1000	7035+7016	3917,50
MASTERWR2072	1000	5012+7016	4007,50

Schrank 1xPR mit Tür
Schrank mit 4 Schubladen 1x100 2x150 1x200
Schrank für Anschlüsse mit Steckdosenleiste für 4 Schukostecker
Schrank mit Kippmechanismus und Schraubstock

VERSTELLBARE WERKBANK MIT ROLLEN

ABM. (mm): B=2000 T=750 H=921/1271

ART.	KG	RAL	€
MASTERMR2071	750	7035+7016	4145,00
MASTERMR2072	750	5012+7016	4235,00

Schrank 1xPR mit Tür
Schrank mit 4 Schubladen 1x100 2x150 1x200
Schrank für Anschlüsse mit Steckdosenleiste für 4 Schukostecker
Schrank mit Kippmechanismus und Schraubstock
Set mit 4 Rollen aus elastischem Gummi Ø 125 mm





Abstand Beinlöcher
25 mm



**Multiplex-
Arbeitsplatte Dicke**
40 mm

Zerlegt geliefert



siehe Seite 248



Tragkraft Schublade
100-75-50 kg



Auszug Schublade
92-96-100%



WERKBANK

ABM. (mm): B=2500 T=750 H=890

ART.	KG	RAL	€
MASTERWR2501	800	7035+7016	744,50
MASTERWR2502	800	5012+7016	797,00

VERSTELLBARE WERKBANK

ABM. (mm): B=2500 T=750 H=765/1115

ART.	KG	RAL	€
MASTERWR2503	800	7035+7016	893,00
MASTERWR2504	800	5012+7016	947,00



VERSTELLBARE WERKBANK

ABM. (mm): B=2500 T=750 H=1708/2058

ART.	KG	RAL	€
MASTERWR2505	800	7035+7016	1813,50
MASTERWR2506	800	5012+7016	2020,00

Bestehend aus 210 Haken Unipok und 16 Behältern Picking Box Air
Ohne Werkzeuge



KONFIGURATIONSBEISPIELE

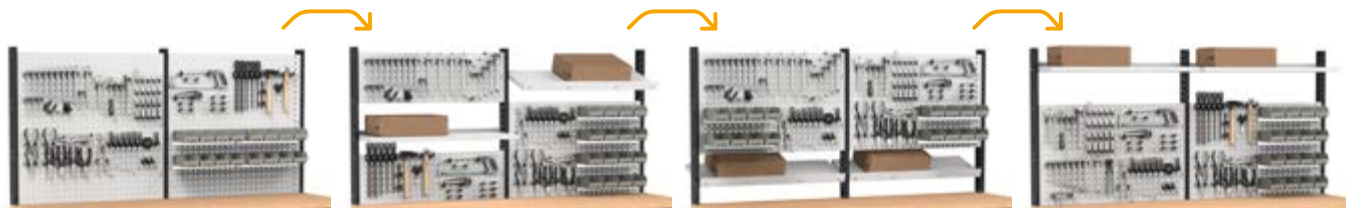

WERKBANK

ABM. (mm): B=2500 T=750 H=890

ART.	KG	RAL	€
MASTERWR2507	800	7035+7016	1197,50
MASTERWR2508	800	5012+7016	1269,00

Schrank mit 1 Schublade 1x100

VERSTELLBARE WERKBANK

ABM. (mm): B=2500 T=750 H=765/1115

ART.	KG	RAL	€
MASTERWR2509	800	7035+7016	1346,00
MASTERWR2510	800	5012+7016	1419,00

Schrank mit 1 Schublade 1x100



VERSTELLBARE WERKBANK

ABM. (mm): B=2500 T=750 H=1708/2058

ART.	KG	RAL	€
MASTERWR2511	800	7035+7016	2266,50
MASTERWR2512	800	5012+7016	2492,00

Schrank mit 1 Schublade 1x100
Bestehend aus 210 Haken Unipok und 16 Behältern Picking Box Air
Ohne Werkzeuge



TRAGKRAFT



RAL 7035+ RAL 7016



RAL 5012+ RAL 7016



Abstand Beinlöcher
25 mm



**Multiplex-
Arbeitsplatte Dicke**
40 mm



Zerlegt geliefert



Tragkraft Schublade
100-75-50 kg



Auszug Schublade
92-96-100%



siehe Seite 248



WERKBANK

ABM. (mm): B=2500 T=750 H=890

ART.	KG	RAL	€
MASTERWR2513	800	7035+7016	1508,00
MASTERWR2514	800	5012+7016	1676,50

Schrank mit 3 Schubladen 1x50 1x100 1x150

VERSTELLBARE WERKBANK

ABM. (mm): B=2500 T=750 H=765/1115

ART.	KG	RAL	€
MASTERWR2515	800	7035+7016	1656,50
MASTERWR2516	800	5012+7016	1826,50

Schrank mit 3 Schubladen 1x50 1x100 1x150



VERSTELLBARE WERKBANK

ABM. (mm): B=2500 T=750 H=1708/2058

ART.	KG	RAL	€
MASTERWR2517	800	7035+7016	2577,00
MASTERWR2518	800	5012+7016	2899,50

Schrank mit 3 Schubladen 1x50 1x100 1x150
Bestehend aus 210 Haken Unipok und 16 Behältern Picking Box Air
Ohne Werkzeuge



KONFIGURATIONSBEISPIELE

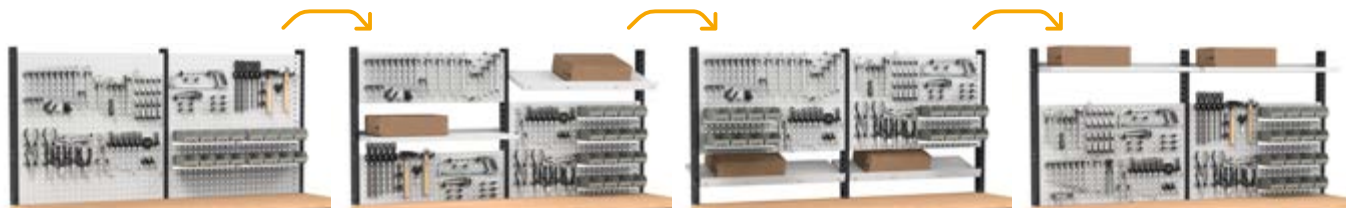

WERKBANK

ABM. (mm): B=2500 T=750 H=890

ART.	KG	RAL	€
MASTERWR2519	800	7035+7016	1738,00
MASTERWR2520	800	5012+7016	1848,00

Schrank mit 4 Schubladen 2x75 1x150 1x200

VERSTELLBARE WERKBANK

ABM. (mm): B=2500 T=750 H=765/1115

ART.	KG	RAL	€
MASTERWR2521	800	7035+7016	1886,50
MASTERWR2522	800	5012+7016	1998,00

Schrank mit 4 Schubladen 2x75 1x150 1x200



VERSTELLBARE WERKBANK

ABM. (mm): B=2500 T=750 H=1708/2058

ART.	KG	RAL	€
MASTERWR2523	800	7035+7016	2807,00
MASTERWR2524	800	5012+7016	3071,00

Schrank mit 4 Schubladen 2x75 1x150 1x200
Bestehend aus 210 Haken Unipok und 16 Behältern Picking Box Air
Ohne Werkzeuge



TRAGKRAFT



RAL 7035+ RAL 7016



RAL 5012+ RAL 7016



Abstand Beinlöcher
25 mm



**Multiplex-
Arbeitsplatte Dicke**
40 mm



Zerlegt geliefert



Tragkraft Schublade
100-75-50 kg



Auszug Schublade
92-96-100%



siehe Seite 248



WERKBANK

ABM. (mm): B=2500 T=750 H=890

ART.	KG	RAL	€
MASTERWR2525	800	7035+7016	1760,00
MASTERWR2526	800	5012+7016	1851,50

Schrank mit 4 Schubladen 3x150 1x300

VERSTELLBARE WERKBANK

ABM. (mm): B=2500 T=750 H=765/1115

ART.	KG	RAL	€
MASTERWR2527	800	7035+7016	1923,50
MASTERWR2528	800	5012+7016	2031,50

Schrank mit 4 Schubladen 1x100 2x150 1x200



VERSTELLBARE WERKBANK

ABM. (mm): B=2500 T=750 H=1708/2058

ART.	KG	RAL	€
MASTERWR2529	800	7035+7016	2844,00
MASTERWR2530	800	5012+7016	3104,50

Schrank mit 4 Schubladen 1x100 2x150 1x200
Bestehend aus 210 Haken Unipok und 16 Behältern Picking Box Air
Ohne Werkzeuge



KONFIGURATIONSBEISPIELE

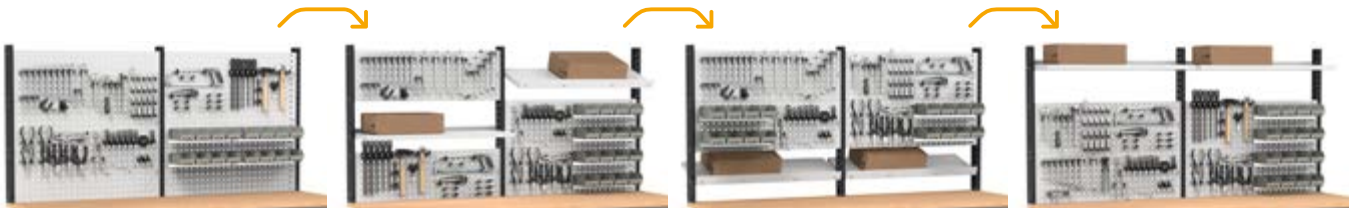

WERKBANK

ABM. (mm): B=2500 T=750 H=890

ART.	KG	RAL	€
MASTERWR2531	800	7035+7016	1777,00
MASTERWR2532	800	5012+7016	1993,00

Schrank mit 5 Schubladen 2x100 1x150 2x200

VERSTELLBARE WERKBANK

ABM. (mm): B=2500 T=750 H=765/1115

ART.	KG	RAL	€
MASTERWR2533	800	7035+7016	2024,00
MASTERWR2534	800	5012+7016	2153,50

Schrank mit 5 Schubladen 2x75 1x100 1x150 1x200



VERSTELLBARE WERKBANK

ABM. (mm): B=2500 T=750 H=1708/2058

ART.	KG	RAL	€
MASTERWR2535	800	7035+7016	2944,50
MASTERWR2536	800	5012+7016	3226,50

Schrank mit 5 Schubladen 2x75 1x100 1x150 1x200
Bestehend aus 210 Haken Unipok und 16 Behältern Picking Box Air
Ohne Werkzeuge



TRAGKRAFT



RAL 7035+ RAL 7016



RAL 5012+ RAL 7016



Abstand Beinlöcher
25 mm



**Multiplex-
Arbeitsplatte Dicke**
40 mm

Zerlegt geliefert



Tragkraft Schublade
100-75-50 kg



Auszug Schublade
92-96-100%



siehe Seite 248



WERKBANK

ABM. (mm): B=2500 T=750 H=890

ART.	KG	RAL	€
MASTERWR2537	800	7035+7016	1989,50
MASTERWR2538	800	5012+7016	2119,00

Schrank mit 6 Schubladen 1x50 2x100 2x150 1x200

VERSTELLBARE WERKBANK

ABM. (mm): B=2500 T=750 H=765/1115

ART.	KG	RAL	€
MASTERWR2539	800	7035+7016	2133,00
MASTERWR2540	800	5012+7016	2288,50

Schrank mit 6 Schubladen 1x50 2x75 2x100 1x200



VERSTELLBARE WERKBANK

ABM. (mm): B=2500 T=750 H=1708/2058

ART.	KG	RAL	€
MASTERWR2541	800	7035+7016	3053,50
MASTERWR2542	800	5012+7016	3361,50

Schrank mit 6 Schubladen 1x50 2x75 2x100 1x200
Bestehend aus 210 Haken Unipok und 16 Behältern Picking Box Air
Ohne Werkzeuge



KONFIGURATIONSBEISPIELE

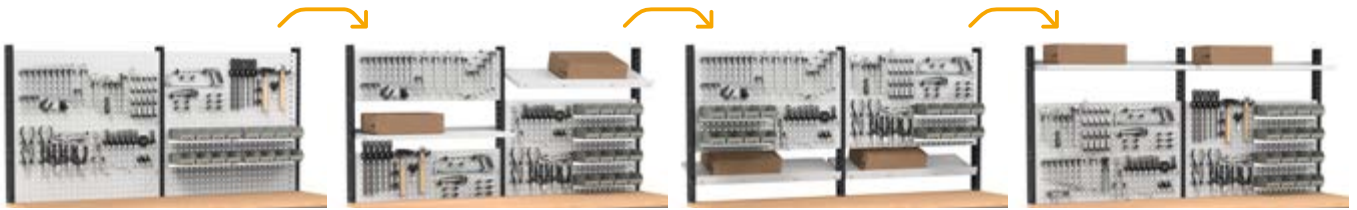

WERKBANK

ABM. (mm): B=2500 T=750 H=890

ART.	KG	RAL	€
MASTERWR2543	800	7035+7016	1467,50
MASTERWR2544	800	5012+7016	1518,00

Schrank mit 1 Schublade 1x100 1xPR mit Tür

VERSTELLBARE WERKBANK

ABM. (mm): B=2500 T=750 H=765/1115

ART.	KG	RAL	€
MASTERWR2545	800	7035+7016	1548,50
MASTERWR2546	800	5012+7016	1602,50

Schrank 1xPR mit Tür



VERSTELLBARE WERKBANK

ABM. (mm): B=2500 T=750 H=1708/2058

ART.	KG	RAL	€
MASTERWR2547	800	7035+7016	2469,00
MASTERWR2548	800	5012+7016	2675,50

Schrank 1xPR mit Tür
Bestehend aus 210 Haken Unipok und 16 Behältern Picking Box Air
Ohne Werkzeuge





Abstand Beinlöcher
25 mm



**Multiplex-
Arbeitsplatte Dicke**
40 mm

Zerlegt geliefert



Tragkraft Schublade
100-75-50 kg



Auszug Schublade
92-96-100%



siehe Seite 248



WERKBANK

ABM. (mm): B=2500 T=750 H=890

ART.	KG	RAL	€
MASTERWR2549	1500	7035+7016	2483,00
MASTERWR2550	1500	5012+7016	2572,50

Schrank mit 1 Schublade 1x100 1xPR mit Tür
Schrank mit 4 Schubladen 3x150 1x300

VERSTELLBARE WERKBANK

ABM. (mm): B=2500 T=750 H=765/1115

ART.	KG	RAL	€
MASTERWR2551	800	7035+7016	2679,50
MASTERWR2552	800	5012+7016	2809,00

Schrank 1xPR mit Tür
Schrank mit 5 Schubladen 2x75 1x100 1x150 1x200



VERSTELLBARE WERKBANK

ABM. (mm): B=2500 T=750 H=1708/2058

ART.	KG	RAL	€
MASTERWR2553	800	7035+7016	3600,00
MASTERWR2554	800	5012+7016	3882,00

Schrank 1xPR mit Tür
Schrank mit 5 Schubladen 2x75 1x100 1x150 1x200
Bestehend aus 210 Haken Unipok und 16 Behältern Picking Box Air
Ohne Werkzeuge



KONFIGURATIONSBEISPIELE

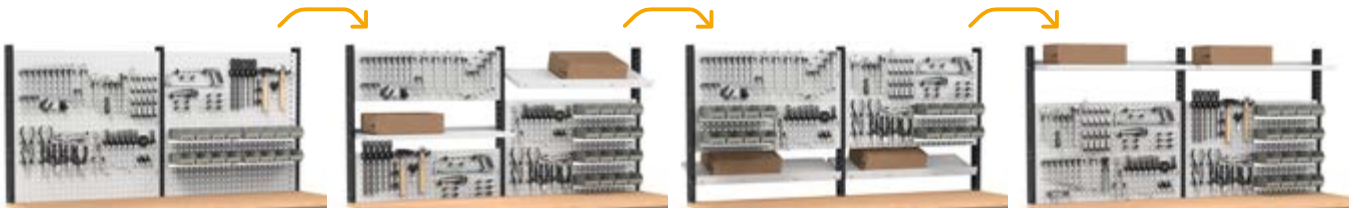

WERKBANK

ABM. (mm): B=2500 T=750 H=890

ART.	KG	RAL	€
MASTERWR2555	1500	7035+7016	2792,50
MASTERWR2556	1500	5012+7016	3047,50

Schrank mit 4 Schubladen 3x150 1x300
Schrank mit 5 Schubladen 2x100 1x150 2x200

VERSTELLBARE WERKBANK

ABM. (mm): B=2500 T=750 H=765/1115

ART.	KG	RAL	€
MASTERWR2557	800	7035+7016	3054,50
MASTERWR2558	800	5012+7016	3238,00

Schrank mit 4 Schubladen 1x100 2x150 1x200
Schrank mit 5 Schubladen 2x75 1x100 1x150 1x200



VERSTELLBARE WERKBANK

ABM. (mm): B=2500 T=750 H=1708/2058

ART.	KG	RAL	€
MASTERWR2559	800	7035+7016	3975,00
MASTERWR2560	800	5012+7016	4311,00

Schrank mit 4 Schubladen 1x100 2x150 1x200
Schrank mit 5 Schubladen 2x75 1x100 1x150 1x200
Bestehend aus 210 Haken Unipok und 16 Behältern Picking Box Air
Ohne Werkzeuge





Abstand Beinlöcher
25 mm



**Multiplex-
Arbeitsplatte Dicke**
40 mm

Zerlegt geliefert



Tragkraft Schublade
100-75-50 kg



Auszug Schublade
92-96-100%



siehe Seite 248



WERKBANK

ABM. (mm): B=2500 T=750 H=890

ART.	KG	RAL	€
MASTERWR2561	1500	7035+7016	3022,00
MASTERWR2562	1500	5012+7016	3315,00

Schrank mit 5 Schubladen 2x100 1x150 2x200
Schrank mit 6 Schubladen 1x50 2x100 2x150 1x200

VERSTELLBARE WERKBANK

ABM. (mm): B=2500 T=750 H=765/1115

ART.	KG	RAL	€
MASTERWR2563	800	7035+7016	3264,00
MASTERWR2564	800	5012+7016	3495,00

Schrank mit 5 Schubladen 2x75 1x100 1x150 1x200
Schrank mit 6 Schubladen 1x50 2x75 2x100 1x200



VERSTELLBARE WERKBANK

ABM. (mm): B=2500 T=750 H=1708/2058

ART.	KG	RAL	€
MASTERWR2565	800	7035+7016	4184,50
MASTERWR2566	800	5012+7016	4568,00

Schrank mit 5 Schubladen 2x75 1x100 1x150 1x200
Schrank mit 6 Schubladen 1x50 2x75 2x100 1x200
Bestehend aus 210 Haken Unipok und 16 Behältern Picking Box Air
Ohne Werkzeuge

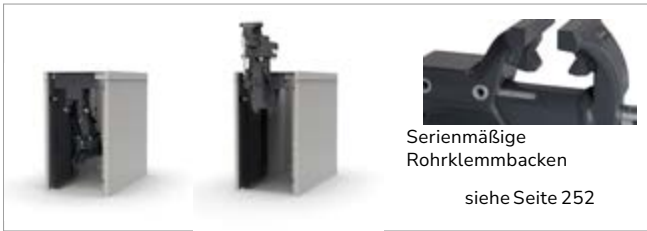

VERSTELLBARE WERKBANK

ABM. (mm): B=2500 T=750 H=765/1115

ART.	KG	RAL	€
MASTERWR2567	1500	7035+7016	4300,00
MASTERWR2568	1500	5012+7016	4462,00

2 x Schrank 1xPR mit Tür
2 x Schrank mit 4 Schubladen 1x100 2x150 1x200

VERSTELLBARE WERKBANK

ABM. (mm): B=2500 T=750 H=765/1115

ART.	KG	RAL	€
MASTERWR2569	1500	7035+7016	5023,50
MASTERWR2570	1500	5012+7016	5180,50

Schrank 1xPR mit Tür
2 x Schrank mit 4 Schubladen 1x100 2x150 1x200
Schrank mit Kippmechanismus und Schraubstock



VERSTELLBARE WERKBANK

ABM. (mm): B=2500 T=750 H=765/1115

ART.	KG	RAL	€
MASTERWR2571	1500	7035+7016	5185,50
MASTERWR2572	1500	5012+7016	5347,50

Schrank 1xPR mit Tür
2 x Schrank mit 4 Schubladen 1x100 2x150 1x200
Schrank für Anschlüsse mit Steckdosenleiste für 4 Schuko-stecker
Schrank mit Kippmechanismus und Schraubstock





Abstand Beinlöcher
25 mm



**Multiplex-
Arbeitsplatte Dicke**
40 mm

Zerlegt geliefert



Tragkraft Schublade
100-75-50 kg



Auszug Schublade
92-96-100%



siehe Seite 248



WERKBANK

ABM. (mm): B=3000 T=750 H=890

ART.	KG	RAL	€
MASTERWR3001	800	7035+7016	904,00
MASTERWR3002	800	5012+7016	956,50

VERSTELLBARE WERKBANK

ABM. (mm): B=3000 T=750 H=765/1115

ART.	KG	RAL	€
MASTERWR3003	800	7035+7016	1052,50
MASTERWR3004	800	5012+7016	1106,50



VERSTELLBARE WERKBANK

ABM. (mm): B=3000 T=750 H=1708/2058

ART.	KG	RAL	€
MASTERWR3005	800	7035+7016	2070,00
MASTERWR3006	800	5012+7016	2317,00

Bestehend aus 270 Haken Unipok und 20 Behältern Picking Box Air
Ohne Werkzeuge



KONFIGURATIONSBEISPIELE

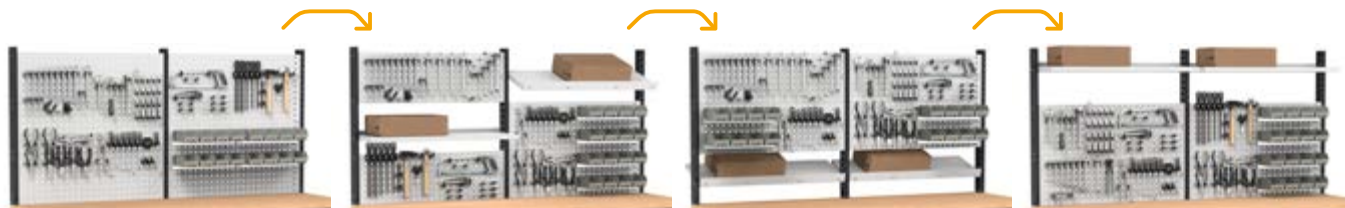

WERKBANK

ABM. (mm): B=3000 T=750 H=890

ART.	KG	RAL	€
MASTERWR3007	800	7035+7016	1361,50
MASTERWR3008	800	5012+7016	1433,00

Schrank mit 1 Schublade 1x100

VERSTELLBARE WERKBANK

ABM. (mm): B=3000 T=750 H=765/1115

ART.	KG	RAL	€
MASTERWR3009	800	7035+7016	1510,00
MASTERWR3010	800	5012+7016	1583,00

Schrank mit 1 Schublade 1x100

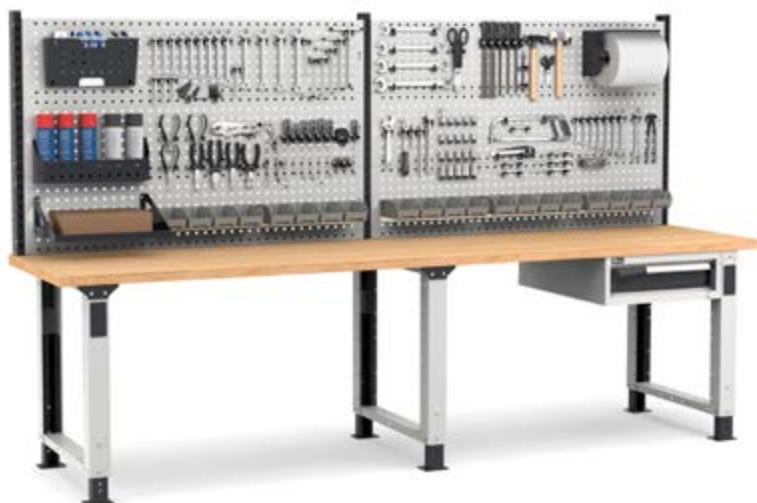

VERSTELLBARE WERKBANK

ABM. (mm): B=3000 T=750 H=1708/2058

ART.	KG	RAL	€
MASTERWR3011	800	7035+7016	2527,50
MASTERWR3012	800	5012+7016	2793,50

Schrank mit 1 Schublade 1x100
Bestehend aus 270 Haken Unipok und 20 Behältern Picking Box Air
Ohne Werkzeuge



TRAGKRAFT



RAL 7035+ RAL 7016



RAL 5012+ RAL 7016



Abstand Beinlöcher
25 mm



**Multiplex-
Arbeitsplatte Dicke**
40 mm

Zerlegt geliefert



Tragkraft Schublade
100-75-50 kg



Auszug Schublade
92-96-100%



siehe Seite 248



WERKBANK

ABM. (mm): B=3000 T=750 H=890

ART.	KG	RAL	€
MASTERWR3013	800	7035+7016	1672,00
MASTERWR3014	800	5012+7016	1840,50

Schrank mit 3 Schubladen 1x50 1x100 1x150

VERSTELLBARE WERKBANK

ABM. (mm): B=3000 T=750 H=765/1115

ART.	KG	RAL	€
MASTERWR3015	800	7035+7016	1820,50
MASTERWR3016	800	5012+7016	1990,50

Schrank mit 3 Schubladen 1x50 1x100 1x150

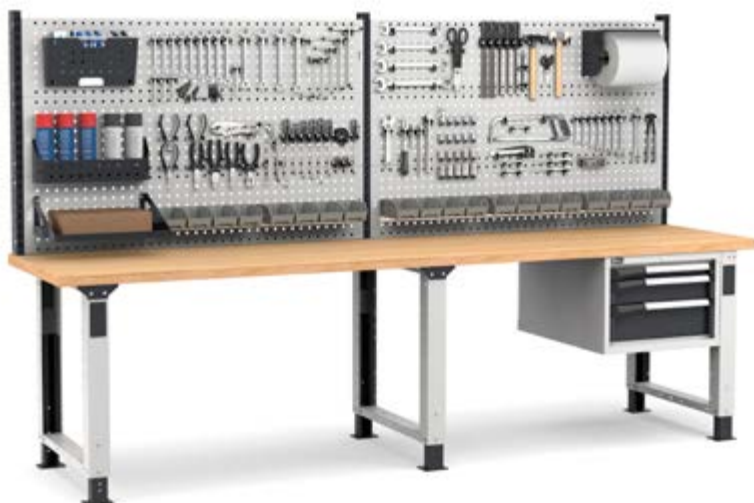

VERSTELLBARE WERKBANK

ABM. (mm): B=3000 T=750 H=1708/2058

ART.	KG	RAL	€
MASTERWR3017	800	7035+7016	2838,00
MASTERWR3018	800	5012+7016	3201,00

Schrank mit 3 Schubladen 1x50 1x100 1x150
Bestehend aus 270 Haken Unipok und 20 Behältern Picking Box Air
Ohne Werkzeuge



KONFIGURATIONSBEISPIELE

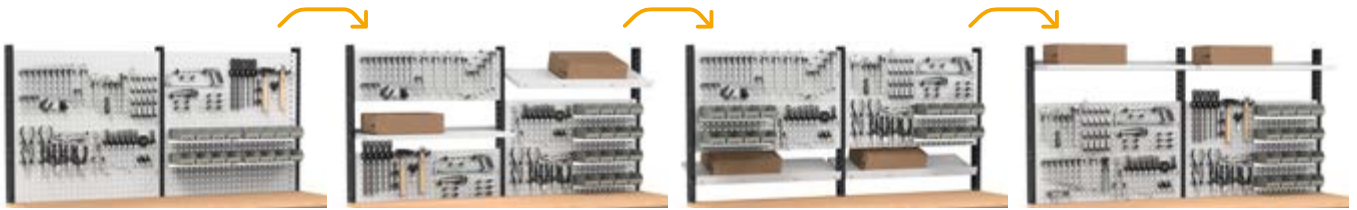

WERKBANK

ABM. (mm): B=3000 T=750 H=890

ART.	KG	RAL	€
MASTERWR3019	800	7035+7016	1902,00
MASTERWR3020	800	5012+7016	2012,00

Schrank mit 4 Schubladen 2x75 1x150 1x200

VERSTELLBARE WERKBANK

ABM. (mm): B=3000 T=750 H=765/1115

ART.	KG	RAL	€
MASTERWR3021	800	7035+7016	2050,50
MASTERWR3022	800	5012+7016	2162,00

Schrank mit 4 Schubladen 2x75 1x150 1x200



VERSTELLBARE WERKBANK

ABM. (mm): B=3000 T=750 H=1708/2058

ART.	KG	RAL	€
MASTERWR3023	800	7035+7016	3068,00
MASTERWR3024	800	5012+7016	3372,50

Schrank mit 4 Schubladen 2x75 1x150 1x200
Bestehend aus 270 Haken Unipok und 20 Behältern Picking Box Air
Ohne Werkzeuge



TRAGKRAFT



RAL 7035+ RAL 7016



RAL 5012+ RAL 7016



Abstand Beinlöcher
25 mm



**Multiplex-
Arbeitsplatte Dicke**
40 mm

Zerlegt geliefert



siehe Seite 248



Tragkraft Schublade
100-75-50 kg



Auszug Schublade
92-96-100%



WERKBANK

ABM. (mm): B=3000 T=750 H=890

ART.	KG	RAL	€
MASTERWR3025	800	7035+7016	1924,00
MASTERWR3026	800	5012+7016	2015,50

Schrank mit 4 Schubladen 3x150 1x300

VERSTELLBARE WERKBANK

ABM. (mm): B=3000 T=750 H=765/1115

ART.	KG	RAL	€
MASTERWR3027	800	7035+7016	2087,50
MASTERWR3028	800	5012+7016	2195,50

Schrank mit 4 Schubladen 1x100 2x150 1x200



VERSTELLBARE WERKBANK

ABM. (mm): B=3000 T=750 H=1708/2058

ART.	KG	RAL	€
MASTERWR3029	800	7035+7016	3105,00
MASTERWR3030	800	5012+7016	3406,00

Schrank mit 4 Schubladen 1x100 2x150 1x200
Bestehend aus 270 Haken Unipok und 20 Behältern Picking Box Air
Ohne Werkzeuge



KONFIGURATIONSBEISPIELE

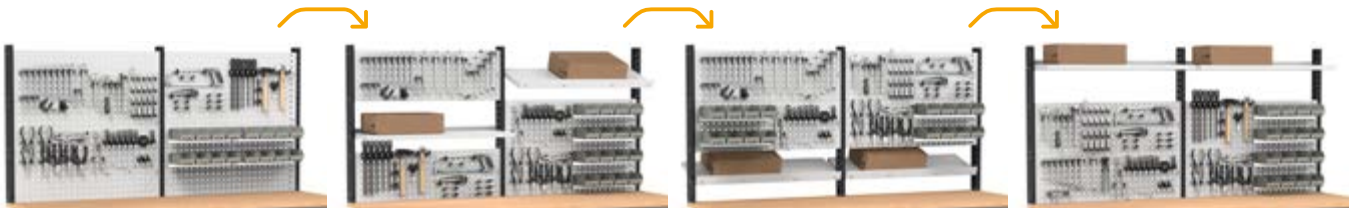

WERKBANK

ABM. (mm): B=3000 T=750 H=890

ART.	KG	RAL	€
MASTERWR3031	800	7035+7016	1941,00
MASTERWR3032	800	5012+7016	2157,00

Schrank mit 5 Schubladen 2x100 1x150 2x200

VERSTELLBARE WERKBANK

ABM. (mm): B=3000 T=750 H=765/1115

ART.	KG	RAL	€
MASTERWR3033	800	7035+7016	2188,00
MASTERWR3034	800	5012+7016	2317,50

Schrank mit 5 Schubladen 2x75 1x100 1x150 1x200



VERSTELLBARE WERKBANK

ABM. (mm): B=3000 T=750 H=1708/2058

ART.	KG	RAL	€
MASTERWR3035	800	7035+7016	3205,50
MASTERWR3036	800	5012+7016	3528,00

Schrank mit 5 Schubladen 2x75 1x100 1x150 1x200
Bestehend aus 270 Haken Unipok und 20 Behältern Picking Box Air
Ohne Werkzeuge



TRAGKRAFT



RAL 7035+ RAL 7016



RAL 5012+ RAL 7016



Abstand Beinlöcher
25 mm



**Multiplex-
Arbeitsplatte Dicke**
40 mm



Zerlegt geliefert



Tragkraft Schublade
100-75-50 kg



Auszug Schublade
92-96-100%



siehe Seite 248



WERKBANK

ABM. (mm): B=3000 T=750 H=890

ART.	KG	RAL	€
MASTERWR3037	800	7035+7016	2153,50
MASTERWR3038	800	5012+7016	2283,00

Schrank mit 6 Schubladen 1x50 2x100 2x150 1x200

VERSTELLBARE WERKBANK

ABM. (mm): B=3000 T=750 H=765/1115

ART.	KG	RAL	€
MASTERWR3039	800	7035+7016	2297,00
MASTERWR3040	800	5012+7016	2452,50

Schrank mit 6 Schubladen 1x50 2x75 2x100 1x200



VERSTELLBARE WERKBANK

ABM. (mm): B=3000 T=750 H=1708/2058

ART.	KG	RAL	€
MASTERWR3041	800	7035+7016	3314,50
MASTERWR3042	800	5012+7016	3663,00

Schrank mit 6 Schubladen 1x50 2x75 2x100 1x200
Bestehend aus 270 Haken Unipok und 20 Behältern Picking Box Air
Ohne Werkzeuge



KONFIGURATIONSBEISPIELE

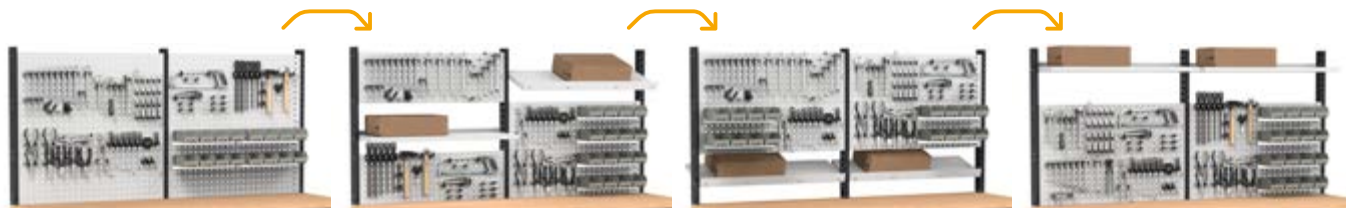

WERKBANK

ABM. (mm): B=3000 T=750 H=890

ART.	KG	RAL	€
MASTERWR3043	800	7035+7016	1631,50
MASTERWR3044	800	5012+7016	1682,00

Schrank mit 1 Schublade 1x100 1xPR mit Tür

VERSTELLBARE WERKBANK

ABM. (mm): B=3000 T=750 H=765/1115

ART.	KG	RAL	€
MASTERWR3045	800	7035+7016	1712,50
MASTERWR3046	800	5012+7016	1766,50

Schrank 1xPR mit Tür



VERSTELLBARE WERKBANK

ABM. (mm): B=3000 T=750 H=1708/2058

ART.	KG	RAL	€
MASTERWR3047	800	7035+7016	2730,00
MASTERWR3048	800	5012+7016	2977,00

Schrank 1xPR mit Tür
Bestehend aus 270 Haken Unipok und 20 Behältern Picking Box Air
Ohne Werkzeuge





Abstand Beinlöcher
25 mm



**Multiplex-
Arbeitsplatte Dicke**
40 mm

Zerlegt geliefert



Tragkraft Schublade
100-75-50 kg



Auszug Schublade
92-96-100%



siehe Seite 248



WERKBANK

ABM. (mm): B=3000 T=750 H=890

ART.	KG	RAL	€
MASTERWR3049	1500	7035+7016	2651,50
MASTERWR3050	1500	5012+7016	2741,00

Schrank mit 1 Schublade 1x100 1xPR mit Tür
Schrank mit 4 Schubladen 3x150 1x300

VERSTELLBARE WERKBANK

ABM. (mm): B=3000 T=750 H=765/1115

ART.	KG	RAL	€
MASTERWR3051	800	7035+7016	2848,00
MASTERWR3052	800	5012+7016	2977,50

Schrank 1xPR mit Tür
Schrank mit 5 Schubladen 2x75 1x100 1x150 1x200



VERSTELLBARE WERKBANK

ABM. (mm): B=3000 T=750 H=1708/2058

ART.	KG	RAL	€
MASTERWR3053	800	7035+7016	3865,50
MASTERWR3054	800	5012+7016	4188,00

Schrank 1xPR mit Tür
Schrank mit 5 Schubladen 2x75 1x100 1x150 1x200
Bestehend aus 270 Haken Unipok und 20 Behältern Picking Box Air
Ohne Werkzeuge



KONFIGURATIONSBEISPIELE

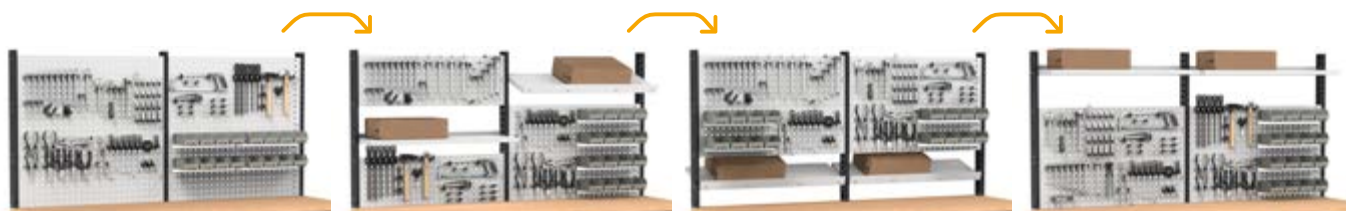

VERSTELLBARE WERKBANK

ABM. (mm): B=3000 T=750 H=2010/2360

ART.	 KG	RAL	€
MASTERWR3073	800	7035+7016	5317,50

Schrank 1xPR mit Tür
 Schrank mit 5 Schubladen 2x75 1x100 1x150 1x200
 2 x Hängeschrank mit Tür
 Bestehend aus 180 Haken Unipok, Zubehör Iron Team und 10 Behältern Picking Box Air
 Ohne Werkzeuge





Abstand Beinlöcher
25 mm



**Multiplex-
Arbeitsplatte Dicke**
40 mm



Zerlegt geliefert



Tragkraft Schublade
100-75-50 kg



Auszug Schublade
92-96-100%



siehe Seite 248



WERKBANK

ABM. (mm): B=3000 T=750 H=890

ART.	KG	RAL	€
MASTERWR3055	1500	7035+7016	2961,00
MASTERWR3056	1500	5012+7016	3216,00

Schrank mit 4 Schubladen 3x150 1x300

Schrank mit 5 Schubladen 2x100 1x150 2x200

VERSTELLBARE WERKBANK

ABM. (mm): B=3000 T=750 H=765/1115

ART.	KG	RAL	€
MASTERWR3057	800	7035+7016	3223,00
MASTERWR3058	800	5012+7016	3406,50

Schrank mit 4 Schubladen 1x100 2x150 1x200

Schrank mit 5 Schubladen 2x75 1x100 1x150 1x200



VERSTELLBARE WERKBANK

ABM. (mm): B=3000 T=750 H=1708/2058

ART.	KG	RAL	€
MASTERWR3059	800	7035+7016	4240,50
MASTERWR3060	800	5012+7016	4617,00

Schrank mit 4 Schubladen 1x100 2x150 1x200

Schrank mit 5 Schubladen 2x75 1x100 1x150 1x200

Bestehend aus 270 Haken Unipok und 20 Behältern Picking Box Air

Ohne Werkzeuge



KONFIGURATIONSBEISPIELE

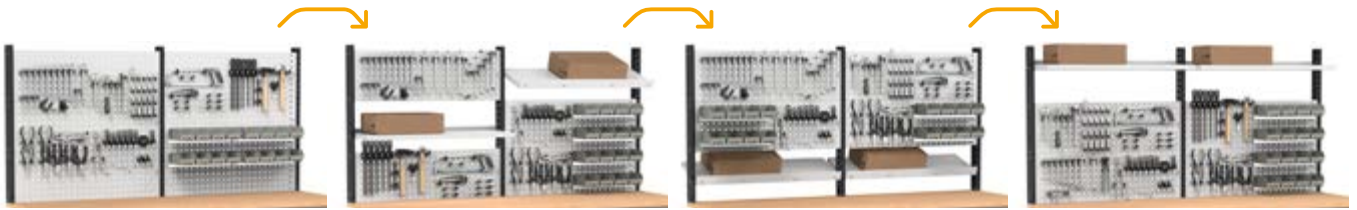

WERKBANK

ABM. (mm): B=3000 T=750 H=890

ART.	KG	RAL	€
MASTERWR3061	1500	7035+7016	3190,50
MASTERWR3062	1500	5012+7016	3483,50

Schrank mit 5 Schubladen 2x100 1x150 2x200
Schrank mit 6 Schubladen 1x50 2x100 2x150 1x200

VERSTELLBARE WERKBANK

ABM. (mm): B=3000 T=750 H=765/1115

ART.	KG	RAL	€
MASTERWR3063	800	7035+7016	3432,50
MASTERWR3064	800	5012+7016	3663,50

Schrank mit 5 Schubladen 2x75 1x100 1x150 1x200
Schrank mit 6 Schubladen 1x50 2x75 2x100 1x200



VERSTELLBARE WERKBANK

ABM. (mm): B=3000 T=750 H=1708/2058

ART.	KG	RAL	€
MASTERWR3065	800	7035+7016	4450,00
MASTERWR3066	800	5012+7016	4874,00

Schrank mit 5 Schubladen 2x75 1x100 1x150 1x200
Schrank mit 6 Schubladen 1x50 2x75 2x100 1x200
Bestehend aus 270 Haken Unipok und 20 Behältern Picking Box Air
Ohne Werkzeuge



TRAGKRAFT



RAL 7035+ RAL 7016



RAL 5012+ RAL 7016



Abstand Beinlöcher
25 mm



**Multiplex-
Arbeitsplatte Dicke**
40 mm

Zerlegt geliefert



siehe Seite 248



Tragkraft Schublade
100-75-50 kg



Auszug Schublade
92-96-100%



VERSTELLBARE WERKBANK

ABM. (mm): B=3000 T=750 H=765/1115

ART.	KG	RAL	€
MASTERWR3067	1500	7035+7016	4753,50
MASTERWR3068	1500	5012+7016	4905,50

2 x Schrank 1xPR mit Tür
2 x Schrank mit 4 Schubladen 1x100 2x150 1x200

VERSTELLBARE WERKBANK MIT ROLLEN

ABM. (mm): B=3000 T=750 H=921/1271

ART.	KG	RAL	€
MASTERMR3067	750	7035+7016	5054,50
MASTERMR3068	750	5012+7016	5206,50

2 x Schrank 1xPR mit Tür
2 x Schrank mit 4 Schubladen 1x100 2x150 1x200
Set mit 6 Rollen aus elastischem Gummi Ø 125 mm



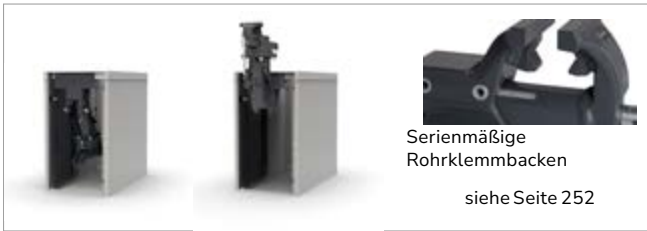

VERSTELLBARE WERKBANK

ABM. (mm): B=3000 T=750 H=765/1115

ART.	KG	RAL	€
MASTERWR3069	1500	7035+7016	5575,00
MASTERWR3070	1500	5012+7016	5726,00

Schrank 1xPR mit Tür
 2 x Schrank mit 4 Schubladen 1x100 2x150 1x200
 Schrank mit Kippmechanismus und Schraubstock

VERSTELLBARE WERKBANK MIT ROLLEN

ABM. (mm): B=3000 T=750 H=921/1271

ART.	KG	RAL	€
MASTERMR3069	750	7035+7016	5876,00
MASTERMR3070	750	5012+7016	6027,00

Schrank 1xPR mit Tür
 2 x Schrank mit 4 Schubladen 1x100 2x150 1x200
 Schrank mit Kippmechanismus und Schraubstock
 Set mit 6 Rollen aus elastischem Gummi Ø 125 mm



VERSTELLBARE WERKBANK

ABM. (mm): B=3000 T=750 H=765/1115

ART.	KG	RAL	€
MASTERWR3071	1500	7035+7016	5639,00
MASTERWR3072	1500	5012+7016	5791,00

Schrank 1xPR mit Tür
 2 x Schrank mit 4 Schubladen 1x100 2x150 1x200
 Schrank für Anschlüsse mit Steckdosenleiste für 4 Schuko-stecker
 Schrank mit Kippmechanismus und Schraubstock

VERSTELLBARE WERKBANK MIT ROLLEN

ABM. (mm): B=3000 T=750 H=921/1271

ART.	KG	RAL	€
MASTERMR3071	750	7035+7016	5940,00
MASTERMR3072	750	5012+7016	6092,00

Schrank 1xPR mit Tür
 2 x Schrank mit 4 Schubladen 1x100 2x150 1x200
 Schrank für Anschlüsse mit Steckdosenleiste für 4 Schuko-stecker
 Schrank mit Kippmechanismus und Schraubstock
 Set mit 6 Rollen aus elastischem Gummi Ø 125 mm



MASTER

TECHNISCHE ZEICHNUNG

B ⇒ 1300 mm



B ⇒ 1500 mm



B ⇒ 2000 mm



B ⇒ 2500 mm



B ⇒ 3000 mm



MASTER

KOMPONENTEN

MULTIPLEX-ARBEITSPLATTE AUS BUCHE

ART.	B mm	T mm	H mm	€
MBP13754M0V0100	1300	750	40	243,50
MBP15754M0V0100	1500	750	40	269,00
MBP20754M0V0100	2000	750	40	347,00
MBP25754M0V0100	2500	750	40	428,00
MBP30754M0V0100	3000	750	40	596,50



ABDECKUNG AUS GUMMIERTEM STAHL AN 2 SEITEN FÜR MULTIPLEX-ARBEITSPLATTE

ART.	B mm	T mm	H mm	€
MBC13752G020V07	1300	750	22	209,50
MBC15752G020V07	1500	750	22	220,50
MBC20752G020V07	2000	750	22	283,00
MBC25752G020V07	2500	750	22	441,00
MBC30752G020V07	3000	750	22	494,50



UNTERER BODEN

ART.	B mm	T mm	H mm		RAL	€
MBI05673A0V0V08	561	724	35	200	7035	58,00
MBI05673A0V0V04	561	724	35	200	5012	66,50
MBI06373A0V0V08	637	724	35	200	7035	52,00
MBI06373A0V0V04	637	724	35	200	5012	60,00
MBI07173A0V0V08	714	724	35	200	7035	57,00
MBI07173A0V0V04	714	724	35	200	5012	63,50
MBI09673A0V0V08	969	724	35	200	7035	74,00
MBI09673A0V0V04	969	724	35	200	5012	102,50
MBI11273A0V0V08	1122	724	35	200	7035	70,50
MBI11273A0V0V04	1122	724	35	200	5012	97,00
MBI11973A0V0V08	1198	724	35	200	7035	74,50
MBI11973A0V0V04	1198	724	35	200	5012	99,00
MBI12773A0V0V08	1275	724	35	200	7035	79,00
MBI12773A0V0V04	1275	724	35	200	5012	103,00
MBI16873A0V0V08	1683	724	35	120	7035	91,50
MBI16873A0V0V04	1683	724	35	120	5012	114,50



HALTERUNG FÜR UNTEREN BODEN FÜR SCHRANK H=850 MM

ART.	B mm	T mm	H mm	RAL	€
MBISUP7850V0V08	25	721	102	7035	21,00
MBISUP7850V0V04	25	721	102	5012	22,00



TRAGKRAFT



RAL 5012



RAL 7035

MASTER

KOMPONENTEN



Die Beine der Werkbank Master besitzen alle ein mit Deckel verschlossenes Loch auf einer Seite. Durch Entfernen des Deckels ist es möglich, eine Mehrfachsteckerleiste mit 2 Steckplätzen mit bezüglichem Anschlusskabel einzusetzen, um eine praktische Stromenergiequelle für die Werkbank zu bieten. Das wird intern durch das Bein geführt, sodass der Arbeitsplatz ordentlich und ohne sichtbare Kabel ist. Je nach der Positionierung des Beins, kann sich das Loch auf der Vorder- oder Rückseite der Werkbank befinden und garantiert so Flexibilität bei der Installation.

FBLET004007 FBLET016007
siehe Seite 253



BEIN

ART.	B mm	T mm	H mm	RAL	€
M03G085100V0008	84	726	850	7035	76,50
M03G085100V0004	84	726	850	5012	94,00



1 BEIN Eingerichtet für Verlängerungen und Füße

ART.	B mm	T mm	H mm	RAL	€
M03G070100V0008	80	726	700	7035	71,00
M03G070100V0004	80	726	700	5012	89,00

2 PAAR VON VERLÄNGERUNGEN FÜR BEIN Eingerichtet für Rollen

ART.	B mm	T mm	H mm	Abstand mm	RAL	€
M00G00010AL0039	105	85	518	25	7016	55,00



MASTER

KOMPONENTEN



A V-FÖRMIGES BÜGELPAAR FÜR BEIN

ART.	B mm	T mm	H mm	RAL	€
M00G00010ST0139	153	34	50	7016	26,00



B BÜNDIGES BÜGELPAAR FÜR BEIN

ART.	B mm	T mm	H mm	€
M00G00010ST0299	73	90	40	30,50

1500/2000

2500

3000



Bei den Werkbänken von 1500/2000 mm ist es verpflichtend, ein V-förmiges Winkelpaar für jedes Bein ohne Schubladenschrank zu verwenden.

Bei den Werkbänken von 2500 mm müssen die Beine ohne Schubladenschrank bündige Bügelpaare besitzen, wenn sie sich extern befinden, und V-förmige Bügel, wenn sie sich in der Mitte befinden.

Bei den Werkbänken von 3000 mm ist es verpflichtend, ein V-förmiges Winkelpaar für jedes Bein ohne Schubladenschrank zu installieren.



RAL 5012

RAL 7016

RAL 7035

MASTER

KOMPONENTEN



1 BEIN Eingerichtet für Verlängerungen und FüÙe

ART.	B mm	T mm	H mm	RAL	€
M03G070100V0008	80	726	700	7035	71,00
M03G070100V0004	80	726	700	5012	89,00



2 PAAR VON VERLÄNGERUNGEN FÜR BEIN Eingerichtet für Rollen

ART.	B mm	T mm	H mm	Abstand mm	RAL	€
M00G00010AL0039	105	85	518	25	7016	55,00



3 PAAR VON FÜÙEN FÜR BEIN Eingerichtet für Rollen

ART.	B mm	T mm	H mm	RAL	€
M00G00010PD0039	120	98	34	7016	19,00

⚠ Kann nicht in Verbindung mit Verlängerungen verwendet werden.



4 RÖHRENGRIFF

ART.	B mm	T mm	H mm	RAL	€
M03G00010MN0039	170	724	109	7016	81,00

5 ROLLENSET



ART.	Ø mm	KG	H mm	Material				€
FKRS1252101	125	750	155	Elastischer Gummi	-	2	2	146,50
FKRT1252101	125	750	155	Elastischer Gummi	2	2	-	160,50
FKRU1252101	125	300	155	Synthetischer, abriebfester Gummi	-	2	2	91,50
FKRW1252101	125	300	155	Synthetischer, abriebfester Gummi	2	2	-	100,50
FKRX1252101	125	500	155	Synthetischer, abriebfester Gummi	2	2	2	136,00
FKRY1252101	125	1250	155	Elastischer Gummi	2	2	2	220,00



LENKROLLE



LENKROLLE MIT BREMSE



BOCKROLLE



VERBINDUNGSTRAVERSE

ART.	B mm	T mm	H mm	geeignet für Werkbank B mm	RAL	€
MBT09610V0V0008	1108	115	38	1300	7035	42,50
MBT09610V0V0004	1108	115	38	1300	5012	49,50
MBT11210V0V0008	1261	115	38	1500	7035	45,00
MBT11210V0V0004	1261	115	38	1500	5012	51,50
MBT16810V0V0008	1822	115	38	2000	7035	52,50
MBT16810V0V0004	1822	115	38	2000	5012	67,00



UNTERER BODEN

ART.	B mm	T mm	H mm	KG	RAL	€
MBI05673A0V0V08	561	724	35	200	7035	58,00
MBI05673A0V0V04	561	724	35	200	5012	66,50
MBI11273A0V0V08	1122	724	35	200	7035	70,50
MBI11273A0V0V04	1122	724	35	200	5012	97,00

1500



2000



2000



TRAGKRAFT



RAL 5012



RAL 7016



RAL 7035

MASTER

KOMPONENTEN



1 SCHRANK FÜR SCHRAUBSTOCK

ART.	B mm	T mm	RAL	€
M13M070010000PD	408	726	7035+7016	520,00
M13M07001000004	408	726	5012	520,00

H=700 mm



2 EINKLAPPBARES SCHRAUBSTOCKSYSTEM

ART.	B mm	T mm	H mm	RAL	€
FBLIT063039	255	266	320	7016	361,00



3 BÜGEL DREHBARER SOCKEL FÜR EINKLAPPBARES SCHRAUBSTOCKSYSTEM

ART.	B mm	T mm	H mm	RAL	€
FBLIT062039	219	190	6	7016	47,00

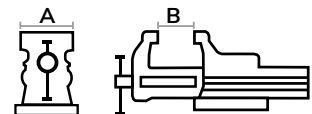

4 PROFESSIONELLER SCHRAUBSTOCK MODELL WORK GO

ART.	B mm	T mm	H mm	A mm	B mm	RAL	€
F22FABL11650039	150	389	150	120	150	7016	265,00

⚠ Mit Klemmbacken für Rohre mit externem Ø 17-48 mm



5 DREHBARER SOCKEL FÜR SCHRAUBSTOCK MODELL WORK GO

ART.	B mm	T mm	H mm	RAL	€
F22FABL1165BA39	218	187	26	7016	74,00

MASTER

KOMPONENTEN



1 SCHRANK FÜR ANSCHLÜSSE

ART.	B mm	T mm	RAL	€
M03E070100V0008	153	726	7035	229,50
M03E070100V0004	153	726	5012	229,50

H=700 mm



2 AUFROLLVORRICHTUNG FÜR DRUCKLUFTLEITUNG

ART.	L Kabel m	Max. Druck MPa	€
M00AR00AIR00100	5	1	226,50



3 KABELAUFROLLVORRICHTUNG MIT SCHUKO-STECKDOSE

ART.	L Kabel m	Art der Steckdose	Volt	Watt	€
M00AR00ELE00100	5	Schuko	230	800	270,50



4 ROLLE FÜR AUFROLLVORRICHTUNG

ART.	€
MBR13S0V0V00339	49,50



5 ANSCHLUSSKABEL WIELAND

ART.	B mm	T mm	H mm	Art des Steckers	Farbe	€
FBLET016007	3000	50	50	Schuko/Französisch	Schwarz	31,00
FBLET017007	3000	50	50	englisch	Schwarz	37,50
FBLET018007	3000	50	50	schweizerisch	Schwarz	34,50



6 STECKDOSENLEISTE 2-FACH

ART.	B mm	T mm	H mm	Art der Steckdose	Farbe	€
FBLET004007	148	59	46	Schuko	Schwarz	33,50
FBLET006007	148	59	46	schweizerisch	Schwarz	72,00
FBLET008007	148	59	46	englisch	Schwarz	58,50
FBLET010007	148	59	46	französisch	Schwarz	33,50



7 STECKDOSENLEISTE 4-FACH

ART.	B mm	T mm	H mm	Art der Steckdose	Farbe	€
FBLET005007	248	59	46	Schuko	Schwarz	44,00
FBLET007007	248	59	46	schweizerisch	Schwarz	82,50
FBLET009007	248	59	46	englisch	Schwarz	102,00
FBLET011007	248	59	46	französisch	Schwarz	44,00



RAL 7035 + RAL 7016



RAL 5012



RAL 7016



RAL 7035



SCHRANK MIT 1 SCHUBLADE 1X100

ART.	Schubladen		RAL	€
M23A020C01005PD	100-75-50	92-96-100%	7035+7016	453,00
M23A020C0100504	100-75-50	92-96-100%	5012	472,00

H=200 mm



SCHRANK MIT 3 SCHUBLADEN 1X50 1X100 1X150

ART.	Schubladen		RAL	€
M23A040C01001PD	100-75-50	92-96-100%	7035+7016	794,00
M23A040C0100104	100-75-50	92-96-100%	5012	910,00

H=400 mm



SCHRANK MIT 4 SCHUBLADEN 2X75 1X150 1X200

ART.	Schubladen		RAL	€
M23A060C01020PD	100-75-50	92-96-100%	7035+7016	1024,00
M23A060C0102004	100-75-50	92-96-100%	5012	1081,50

H=600 mm





SCHRANK MIT 4 SCHUBLADEN 1X100 2X150 1X200

ART.	Schubladen		RAL	€
M23A070C01049PD	100-75-50	92-96-100%	7035+7016	1061,00
M23A070C0104904	100-75-50	92-96-100%	5012	1115,00

H=700 mm





SCHRANK MIT 5 SCHUBLADEN 2X75 1X100 1X150 1X200

ART.	Schubladen		RAL	€
	 KG			
M23A070C01031PD	100-75-50	92-96-100%	7035+7016	1161,50
M23A070C0103104	100-75-50	92-96-100%	5012	1237,00

H=700 mm





SCHRANK MIT 6 SCHUBLADEN 1X50 2X75 2X100 1X200

ART.	Schubladen		RAL	€
	 KG			
M23A070C01032PD	100-75-50	92-96-100%	7035+7016	1270,50
M23A070C0103204	100-75-50	92-96-100%	5012	1372,00

H=700 mm





SCHRANK MIT 4 SCHUBLADEN 3X150 1X300

ART.	Schubladen		RAL	€
	 KG			
M23A085C010AQPD	100-75-50	92-96-100%	7035+7016	1122,50
M23A085C010AQ04	100-75-50	92-96-100%	5012	1179,00

H=850 mm



SCHRANK MIT 5 SCHUBLADEN 2X100 1X150 2X200

ART.	Schubladen		RAL	€
	 KG			
M23A085C01090PD	100-75-50	92-96-100%	7035+7016	1139,50
M23A085C0109004	100-75-50	92-96-100%	5012	1320,50

H=850 mm



TRAGKRAFT



AUSZUG



RAL 7035 + RAL 7016



RAL 5012



SCHRANK MIT 6 SCHUBLADEN 1X50 2X100 2X150 1X200

ART.	Schubladen		RAL	€
	KG			
M23A085C01091PD	100-75-50	92-96-100%	7035+7016	1352,00
M23A085C0109104	100-75-50	92-96-100%	5012	1446,50

H=850 mm



SCHRANK 1XPR
Eingerichtet für Tür

ART.	B mm	T mm	H mm	RAL	€
M23A070X010SZ08	561	726	700	7035	567,50
M23A070X010SZ04	561	726	700	5012	567,50

H=700 mm



SCHRANK MIT 1 SCHUBLADE 1X100 1XPR
Eingerichtet für Tür

ART.	Schubladen		RAL	€
	KG			
M23A085C010SYPD	100-75-50	92-96-100%	7035+7016	711,50
M23A085C010SY04	100-75-50	92-96-100%	5012	727,00

H=850 mm



INTERNE TÜR LINKS H=600 MM MIT GRIFF DARK GREY

ART.	B mm	T mm	H mm	Öffnung	RAL	€
M20P060C0104239	503	34	600	links	7016	118,50
M20P060C0104204	503	34	600	links	5012	118,50



INTERNE TÜR RECHTS H=600 MM MIT GRIFF DARK GREY

ART.	B mm	T mm	H mm	Öffnung	RAL	€
M20P060C0104139	503	34	600	rechts	7016	118,50
M20P060C0104104	503	34	600	rechts	5012	118,50

MASTER



KOMPONENTEN
SCHRANK MIT SCHUBLADEN

B → 714 mm

36X36 EH



SCHRANK MIT 4 SCHUBLADEN 1X100 2X150 1X200

ART.	Schubladen		RAL	€
	 KG			
M33A070C01049PD	100-75-50	92-96-100%	7035+7016	1203,50
M33A070C0104904	100-75-50	92-96-100%	5012	1252,50

H=700 mm



SCHRANK MIT SCHUBLADEN

B → 867 mm

45X36 EH



SCHRANK MIT 4 SCHUBLADEN 1X100 2X150 1X200

ART.	Schubladen		RAL	€
	 KG			
M43A070C01049PD	100-75-50	92-96-100%	7035+7016	1444,00
M43A070C0104904	100-75-50	92-96-100%	5012	1492,00

H=700 mm

PR: VERSTELLBARER BODEN

 TRAGKRAFT

 AUSZUG

 RAL 7035 + RAL 7016

 RAL 5012

 RAL 7016

 RAL 7035

WERKBÄNKE FÜR ELEKTRONIK

DYNAMIC

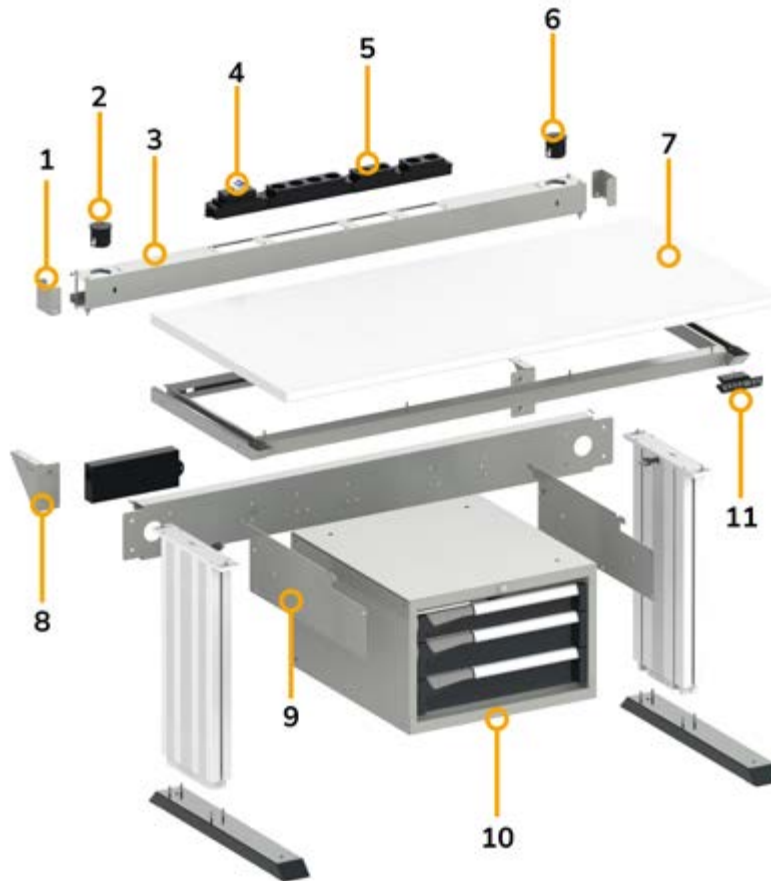

1. Blindabdeckung
2. USB Datentransfer
3. Rahmen
4. FI/LS-Schalter

5. Mehrfachsteckerleisten
6. USB Aufladen
7. Laminatplatte
8. Winkelprofil

9. Halterung
10. Schrank mit Schubladen
11. Tastenfeld

Der Arbeitsplatz Dynamic ist eine dynamische und ergonomische Lösung mit über Tastenfeld mit 3 Speichern **elektronisch höhenverstellbaren Beinen**. Er ist mit Breite 985 und 1470 mm verfügbar und besitzt eine **Arbeitsplatte aus Laminat**. Die elektrischen Komponenten können in der serienmäßigen Traverse oder im zusätzlichen Rahmen, der auch die Befestigung der Träger für Wandsystem ermöglicht, installiert werden. Dynamic kann mit Schränken mit Schubladen und mit **Produkten für ESD** wie Matten und Erdungssteckdosen personalisiert werden, um auch für die Verarbeitung von elektronischen Komponenten eingesetzt werden zu können.

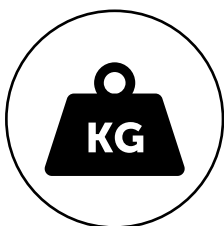

**TRAGKRAFT
WERKBANK 400 KG**

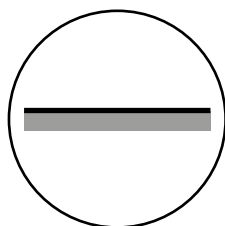

LAMINATPLATTE

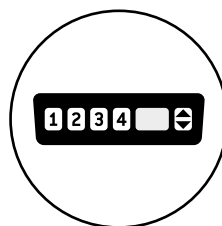

**TASTENFELD MIT 3
SPEICHERN**

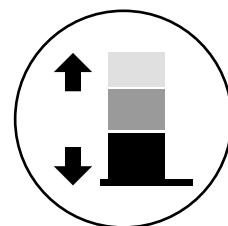

**ELEKTRONISCH
HÖHENVERSTELLBAR**



LAMINATPLATTE

Die 30 mm dicke Laminat-Arbeitsplatte ist kratz-, abrieb- und feuchtigkeitsbeständig. Die glatte, porenfreie Oberfläche erleichtert die Entfernung von Verunreinigungen und gewährleistet ein hohes Maß an Sauberkeit.

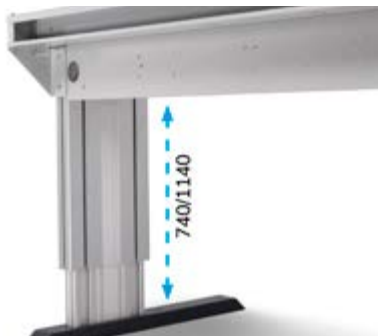

HÖHENVERSTELLBAR

Die Arbeitsplatte verfügt über ein elektronisches System zur Höhenverstellung der Beine, mit dem sich die Arbeitshöhe schnell und einfach von 740 mm bis 1140 mm einstellen lässt.



TASTENFELD

Das Tastenfeld steuert das Verstellsystem der Beine. Es ermöglicht nicht nur die Änderung der Höhe der Arbeitsplatte, sondern kann auch bis zu 3 Positionen speichern, um die Werkbank an den Benutzer oder die auszuführende Arbeit anzupassen.



UMKEHRBARE TRAVERSE

Die Traverse ist für die Installation von Mehrfachsteckerleisten und FI/LS-Schaltern vorbereitet. Sie verfügt über Aussparungen für die Positionierung der verschiedenen Iron Team Electric sowohl auf der Rückseite als auch auf der Vorderseite.



ZUSÄTZLICHER STECKDOSENRAHMEN

Der zusätzliche Rahmen erweitert die Tiefe der Werkbank und schafft einen speziellen Platz für Mehrfachsteckerleisten und FI/LS-Schalter. Die verschiedenen elektrischen Komponenten können im oberen oder unteren Teil des Rahmens installiert werden.



ESD-SCHUTZ

Matten, Steckdosen und ESD-Kabel verwandeln die Werkbank in einen perfekten Arbeitsplatz für die Bearbeitung elektronischer Komponenten und gewährleisten den Schutz des Bedieners und der bearbeiteten Produkte.



WERKZEUGHALTERPLATTE

Die Werkbank kann mit einer praktischen Werkzeugwand ergänzt werden, die sich ideal für die Organisation häufig verwendeter Werkzeuge und Komponenten eignet. Die Lochplatte wird mit Hilfe von Trägern nur am zusätzlichen Steckdosenrahmen angebracht, ohne wertvollen Platz auf der Arbeitsplatte zu beanspruchen.

DYNAMIC

Der Verpackungstisch Dynamic wurde entwickelt, um jede Phase der Verpackung zu optimieren und maximale Funktionalität, Ordnung und Vielseitigkeit zu bieten. Er besitzt eine höhenverstellbare **Arbeitsplatte mit Laminatbeschichtung** und kann an die Arbeitsstellung des Bedieners angepasst werden. Das modulare Wandsystem bietet vielfache Konfigurationsmöglichkeiten und kann sich in eine **geneigte Konsole** für auf Führungen herausziehbare **Behälter** und für **vertikale Trennwände** verwandeln. Die im Wandsystem integrierte **Schneidvorrichtung** und der **Rollenträgerwagen** erlauben es, Schneidvorgänge direkt auf der Werkbank auszuführen, während die **Schwenkarme** ideal sind, um Computer, Werkzeugbehälter Pikpad und andere Behälter in Reichweite zu haben.



DYNAMIC



BEHÄLTER MIT FÜHRUNGEN

siehe Seite 26

Die Behälter RK Box Air sind auf speziellen Führungen installiert, die deren leichten Auszug erlauben und das Risiko des Herunterfallens dank der Sperre bei der Öffnung vermeiden. Dieses System garantiert einen praktischen, sicheren und ergonomischen Zugriff auf das gelagerte Material.



TEILER

siehe Seite 327

Die vertikalen Trennwände unterteilen den Raum auf den Konsolen für die ordentliche und stabile Organisation von Kartons, Schachteln und Verpackungsmaterial.



SCHWENKARME

siehe Seite 300 und 318

Die Schwenkarme können je nach spezifischen Bedürfnissen konfiguriert werden und bieten zusätzlichen Platz für Ausrüstungen, ohne denjenigen der Arbeitsplatte einzunehmen. Sie sind ideal für die Aufnahme von Computern für die Kontrolle der Bestellungen und Behälter Pikpad mit den am meisten verwendeten Werkzeugen.



ROLLENHALTER

siehe Seite 327

Der Rollenhalter verwandelt Bin Cart in einen professionellen Spulenträger, der leicht bewegt und positioniert werden kann. Er ist mit Bügeln an den Trägern des Wagens befestigt und mit Sicherheitsarretierung ausgestattet, die die Stange blockiert und dessen Austritt aus der Aufnahme vermeidet.



SCHNEIDVORRICHTUNG

siehe Seite 327

Die Schneidvorrichtung besitzt einen verschiebbaren Klingenhalterwagen, der einen sauberen und präzisen Schnitt in beide Richtungen garantiert. Sie wird direkt an den Trägern der Werkbank mittels Bügeln installiert und lässt so die Arbeitsplatte frei. Sie kann für den Schnitt von Papier, Wellpappe sowie für Luftpolsterfolie und Nylon eingesetzt werden.



ART.	B mm	T mm	H mm	KG	RAL	€
DYNAMIC1504	1497	780	740/1140	400	7035+7016	4616,50

Bestehend aus:

Anz.	Beschreibung
1	Werkbank, zerlegt, elektrisch verstellbar
1	Schrank B=560 mm mit 3 Schubladen 1x75 2x100
1	Zusätzlicher Steckdosenrahmen inklusive Blindabdeckungen und Winkelprofile
1	Halterungspaar für Schränke
2	Steckdosenleiste für 2 SchukoStecker
1	Steckdosenleiste für 4 SchukoStecker
1	Fehlerstrom-Leitungsschutzschalter
1	Anschlusskabel Wieland mit Stecker in/out
1	Anschlusskabel Wieland Schuko/Französisch
1	USB-Buchse für Datentransfer
1	USB-Buchse zum Aufladen



ART.	B mm	T mm	H mm	KG	RAL	€
DYNAMIC1501	1497	780	1983/2383	400	7035+7016	6001,50

Bestehend aus:

Anz.	Beschreibung
1	Werkbank, zerlegt, elektrisch verstellbar
1	Schrank B=560 mm mit 3 Schubladen 1x75 2x100
2	Lochplatte/Konsole mit Steg für Behälter
1	Set mit 2 Doppellochträgern für Werkbank
1	Set mit 2 schrägen Halterungen mit Schiene
1	Lochplatte Electric
1	Doppellampe
1	Halterungspaar für Schränke
1	Zusätzlicher Steckdosenrahmen inklusive Blindabdeckungen und Winkelprofile
2	Einzellampe
1	Zusatzschiene mit Anschlüssen
1	USB-Buchse zum Aufladen
1	USB-Buchse für Datentransfer
1	Anschlusskabel Wieland Schuko/Französisch
1	Fehlerstrom-Leitungsschutzschalter
1	Steckdosenleiste für 4 SchukoStecker
2	Steckdosenleiste für 2 SchukoStecker
36	Kasten aus Polypropylen Picking Box Air Gr. 2





ART.	B mm	T mm	H mm	KG	RAL	€
DYNAMIC1503	1497	780	1983/2383	400	7035+7016	5822,50

Bestehend aus:



Anz.	Beschreibung
1	Werkbank, zerlegt, elektrisch verstellbar
1	Schrank B=500 mm mit 1 Schublade H=150 mm
1	Zusatzschiene mit Anschlüssen
1	Lochplatte/Konsole
2	Lochplatte/Konsole mit Steg für Behälter
1	Set mit 2 Doppellochträgern für Werkbank
1	Set mit 2 schrägen Halterungen mit Schiene
1	Aufbewahrungsfach umkehrbar
1	Unipok Werkzeughaken - Packung mit 30 Stück
1	Deckplatte für Schrank B=500 mm
2	Steckdosenleiste für 2 Schukostecker
1	Steckdosenleiste für 4 Schukostecker
1	Fehlerstrom-Leitungsschutzschalter
1	Anschlusskabel Wieland Schuko/Französisch
1	USB-Buchse für Datentransfer
1	USB-Buchse zum Aufladen
1	Lochplatte Electric
1	Doppellampe
3	Einzellampe
1	Zusätzlicher Steckdosenrahmen inklusive Blindabdeckungen und Winkelprofile
1	Halterungspaar für Schränke
36	Kasten aus Polypropylen Picking Box Air Gr. 2

ART.	B mm	T mm	H mm	KG	RAL	€
DYNAMIC1502	1497	780	1983/2383	400	7035+7016	5340,00

Bestehend aus:



Anz.	Beschreibung
1	Werkbank, zerlegt, elektrisch verstellbar
2	Hängeschrank mit Tür
1	Zusatzschiene mit Anschlüssen
2	Lochplatte/Konsole mit Steg für Behälter
1	Set mit 2 Doppellochträgern für Werkbank
1	Set mit 2 schrägen Halterungen mit Schiene
1	Lochplatte Electric
1	Steckdosenleiste für 4 Schukostecker
1	Fehlerstrom-Leitungsschutzschalter
1	Anschlusskabel Wieland Schuko/Französisch
1	USB-Buchse für Datentransfer
1	USB-Buchse zum Aufladen
1	Aufbewahrungsfach umkehrbar
1	Doppellampe
1	Einzellampe
1	Zusätzlicher Steckdosenrahmen inklusive Blindabdeckungen und Winkelprofile
2	Steckdosenleiste für 2 Schukostecker
6	Kit 3 Sichtlagerboxen Picking Box Air Gr. 2



KOMPONENTEN

B ➔ 1000 - 1500 - 2000 mm

 400 kg

 höhenverstellbar

 Zerlegt geliefert



BASISBANK MIT UMKEHRBARER TRAVERSE

ART.	B mm	T mm	H mm	RAL	€
FLE0970E0PD	985	700	740/1140	7035+7016	2626,50
FLE1470E0PD	1470	700	740/1140	7035+7016	2808,00
FLE1970E0PD	1970	700	740/1140	7035+7016	2989,00

1. Umkehrbare Traverse

VORDERANSICHT DER TRAVERSE



RÜCKANSICHT DER TRAVERSE



Die Traverse der Werkbank verfügt über Aussparungen für die Anbringung von Steckdosen und Schutzschaltern Iron Team Electric. Je nach gewählter Größe variiert die Anzahl der Aussparungen. Die verschiedenen Komponenten können entweder auf der Rückseite oder auf der Vorderseite der Traverse installiert werden.

Die Komponenten Iron Team Electric sind nicht im Lieferumfang der Traverse enthalten.

SCHEMA STECKDOSEN TRAVERSE

1000



① ② ③ ⑤ ①

1500



① ② ③ ④ ⑤ ①

- ① Öffnung für Kabel
- ② FI/LS-Schalter
- ③ Steckdosenleiste für 2 Stecker
- ④ Steckdosenleiste für 4 Stecker
- ⑤ Steuergerät

DYNAMIC

KOMPONENTEN

B ➤ 1000 - 1500 - 2000 mm



1. Umkehrbare Traverse
2. Rahmen
3. Winkelprofile
4. Blindabdeckung

ZUSÄTZLICHER STECKDOSENRAHMEN INKLUSIVE BLINDABDECKUNGEN UND WINKELPROFILE

ART.	B mm	T mm	H mm	RAL	€
FBL46600008	1014	130	208	7035	106,00
FBL46650008	1499	130	208	7035	117,00
FBL46670008	1999	130	208	7035	171,00

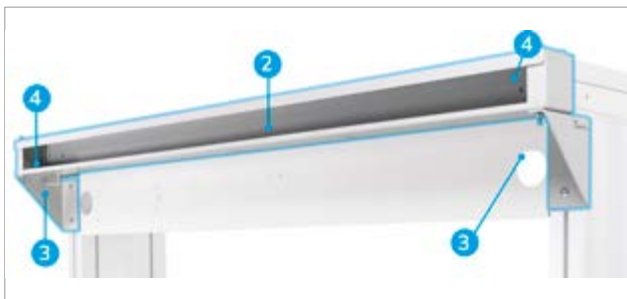

Für die Montage der Tragsäule Work Look muss der zusätzliche Rahmen installiert werden.

DRAUFSICHT DES RAHMENS



UNTERANSICHT DES RAHMENS



Der umkehrbare Rahmen der Werkbank verfügt über Aussparungen für die Anbringung von Steckdosen und Schutzschaltern Iron Team Electric. Je nach gewählter Größe variiert die Anzahl der Aussparungen. Die verschiedenen Komponenten können entweder auf der Oberseite oder auf der Unterseite des umkehrbaren Rahmens installiert werden.

Die Komponenten Iron Team Electric sind nicht im Lieferumfang des umkehrbaren Rahmens enthalten.

SCHEMA STECKDOSEN RAHMEN

1000



- 1
- 2
- 4
- 3
- 3
- 5

1500



- 1
- 2
- 4
- 3
- 3
- 1

- 1 USB Datentransfer
- 2 FI/LS-Schalter
- 3 Steckdosenleiste für 2 Stecker
- 4 Steckdosenleiste für 4 Stecker
- 5 USB Aufladen

RAL 7035 + RAL 7016 RAL 7035



SCHRANK MIT 3 SCHUBLADEN

ART.	B mm	T mm	H mm	Schubladen				RAL	€	
				Anz.	H 75 mm	H 100 mm	KG			
MBR05SC010203PD	560	610	369	3	1	2	100-75-50	92-96-100%	7035+7016	764,00



SCHRANK MIT 1 SCHUBLADE

ART.	B mm	T mm	H mm	Schubladen			RAL	€	
				Anz.	H mm	KG			
FBG03S50C0001PD	500	630	210	1	150	80	86%	7035+7016	181,00



DECKPLATTE FÜR SCHRANK B=500 MM Für Schrank mit 1 Schublade

ART.	B mm	T mm	H mm	RAL	€
FBL66900008	496	601	2	7035	57,50



HALTERUNGSPAAR FÜR SCHRÄNKE

ART.	B mm	T mm	H mm	RAL	€
FBL46010008	2	648	181	7035	39,50

IRONTEAM

ELECTRIC

siehe Seite 328



FBLET012007



FBLET004007



FBLET005007



FBLET024007



FBLET016007



FBLET013007



FBLET020007



FBLET019007

DYNAMIC

KOMPONENTEN

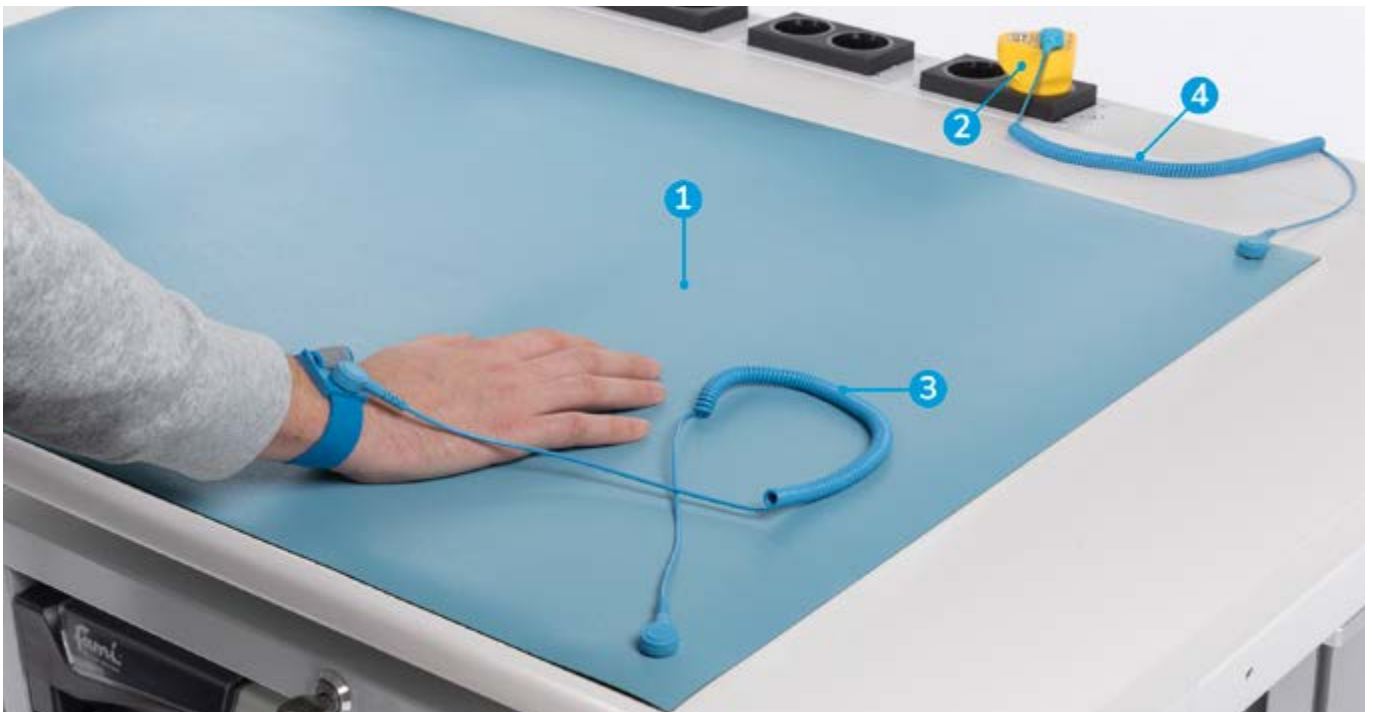

1. 2-schichtige ESD-Matte
2. ESD-Schukostecker
3. Verstellbarer Riemen mit Knopf und Kabel
4. Kabel mit Knopf

2-SCHICHTIGE ESD-MATTE

ART.	B mm	T mm	H mm	€
FAXTAPPIER120XB	900	600	2	175,00

ESD-SCHUKOSTECKER

ART.	B mm	T mm	H mm	€
FAXSCHUKOESD005	52	52	72	40,00

VERSTELLBARER RIEMEN MIT KNOPF UND KABEL

ART.	L Kabel m	€
FAXITE780419304	2,5	16,50

KABEL MIT KNOPF

ART.	B mm	€
FAXITE7804885XB	2500	13,00



TRAGKRAFT



AUSZUG



RAL 7035 + RAL 7016



RAL 7035

WERKZEUGTRÄGERWÄNDE

WORK LOOK

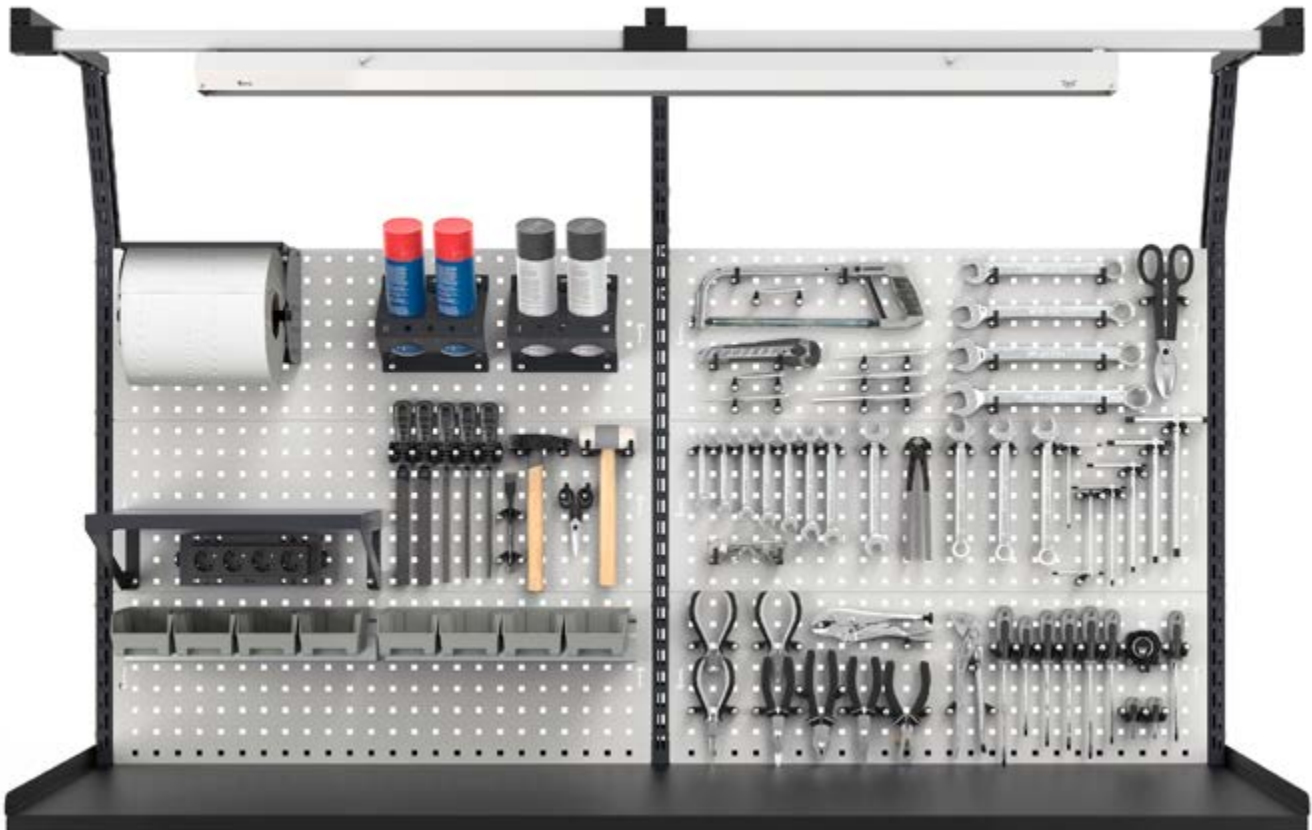

Die **Lochwände** Work Look mit Loch **10x10** mm können an Werkbänken, Wagen, Holzwänden oder Mauern positioniert werden, um Werkzeugträger von verschiedenen Abmessungen zu schaffen. Wenn sie an Trägern für Werkbänke installiert wird, kann der Benutzer wählen, ob die Platte als **Werkzeugträger** oder als **horizontale oder geneigte Konsole** mit Halterand eingesetzt werden soll. Work Look kann eine breite Palette von Komponenten aufnehmen: von hängenden Strukturen und Lampen bis zu Hängeschränken mit Klappöffnung, Zubehör und Haken.

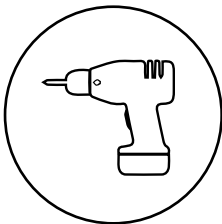

WANDMONTAGE

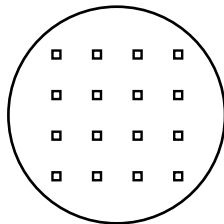

VIERKANT-
LOCHUNG 10X10

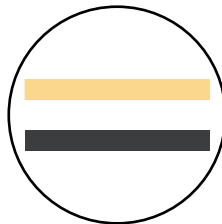

GEEIGNET FÜR
HOLZ- UND
STAHLPLATTEN

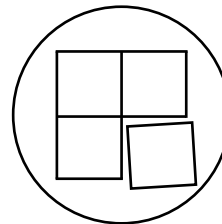

MODULAR

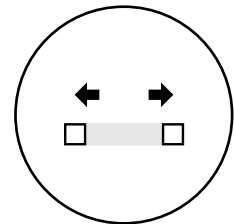

ABSTAND 38 MM

WORK LOOK

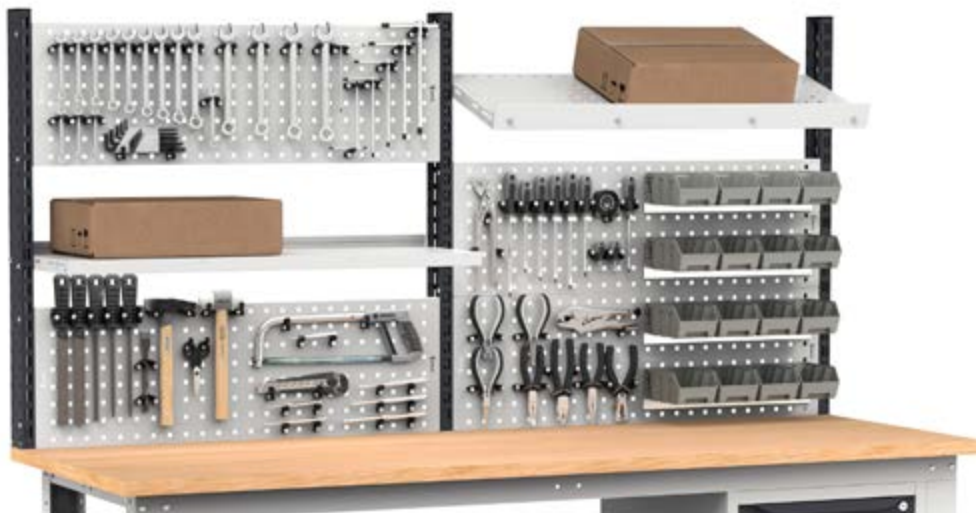

ÄNDERN SIE DIE KONFIGURATION IHRER WERKBANK UND PASSEN SIE SIE MIT WORK LOOK AN UNTERSCHIEDLICHE EINSATZMÖGLICHKEITEN AN!

Je nach Art der Installation können Sie sie verwenden als:
Lochplatte, horizontale Konsole oder Schrägkonsole mit Steg für Behälter.



ART.	B mm	T mm	H mm	Träger	RAL	€
WORKLOOK1001	1015	80	639	50	7035+7016	169,00
WORKLOOK1002	1015	80	639	50	5012	208,50

Bestehend aus:

Anz.	Beschreibung
1	Set mit 2 Doppellochträgern für Werkbank
1	Set mit 2 Lochplatten/Konsolen mit 1 Steg für Behälter



ART.	B mm	T mm	H mm	Träger	RAL	€
WORKLOOK1003	1015	80	943	50	7035+7016	238,00
WORKLOOK1004	1015	80	943	50	5012	294,00

Bestehend aus:

Anz.	Beschreibung
1	Set mit 2 Doppellochträgern für Werkbank
1	Set mit 3 Lochplatten/Konsolen mit 2 Stegen für Behälter



ART.	B mm	T mm	H mm	Träger	RAL	€
WORKLOOK1501	1500	80	639	50	7035+7016	189,00
WORKLOOK1502	1500	80	639	50	5012	249,50

Bestehend aus:

Anz.	Beschreibung
1	Set mit 2 Doppellochträgern für Werkbank
1	Set mit 2 Lochplatten/Konsolen mit 1 Steg für Behälter



ART.	B mm	T mm	H mm	Träger	RAL	€
WORKLOOK1503	1500	80	943	50	7035+7016	266,50
WORKLOOK1504	1500	80	943	50	5012	363,00

Bestehend aus:

Anz.	Beschreibung
1	Set mit 2 Doppellochträgern für Werkbank
1	Set mit 3 Lochplatten/Konsolen mit 2 Stegen für Behälter



TRAGKRAFT



RAL 7035 + RAL 7016



RAL 5012

WORK LOOK

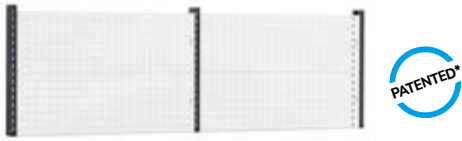

ART.	B mm	T mm	H mm	KG Träger	RAL	€
WORKLOOK2001	2000	80	639	50	7035+7016	305,00
WORKLOOK2002	2000	80	639	50	5012	384,00

Bestehend aus:

Anz.	Beschreibung
1	Set mit 3 Doppellochträgern
2	Set mit 2 Lochplatten/Konsolen mit 1 Steg für Behälter

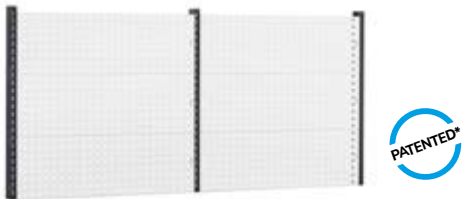

ART.	B mm	T mm	H mm	KG Träger	RAL	€
WORKLOOK2003	2000	80	943	50	7035+7016	430,50
WORKLOOK2004	2000	80	943	50	5012	542,50

Bestehend aus:

Anz.	Beschreibung
1	Set mit 3 Doppellochträgern
2	Set mit 3 Lochplatten/Konsolen mit 2 Stegen für Behälter

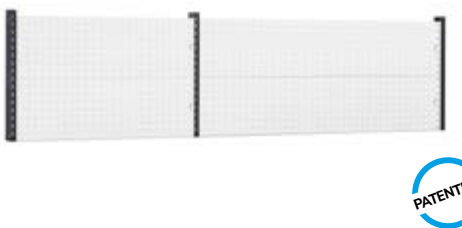

ART.	B mm	T mm	H mm	KG Träger	RAL	€
WORKLOOK2501	2485	80	639	50	7035+7016	325,00
WORKLOOK2502	2485	80	639	50	5012	425,00

Bestehend aus:

Anz.	Beschreibung
1	Set mit 2 Lochplatten/Konsolen mit 1 Steg für Behälter
1	Set mit 2 Lochplatten/Konsolen mit 1 Steg für Behälter
1	Set mit 3 Doppellochträgern

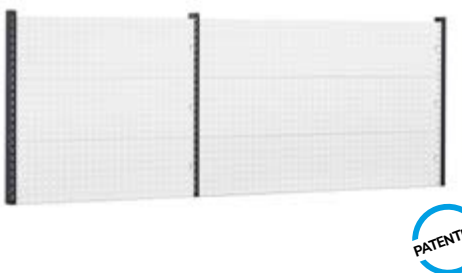

ART.	B mm	T mm	H mm	KG Träger	RAL	€
WORKLOOK2503	2485	80	943	50	7035+7016	459,00
WORKLOOK2504	2485	80	943	50	5012	611,50

Bestehend aus:

Anz.	Beschreibung
1	Set mit 2 Lochplatten/Konsolen mit 1 Steg für Behälter
1	Set mit 2 Lochplatten/Konsolen mit 1 Steg für Behälter
1	Set mit 3 Doppellochträgern



WORK LOOK

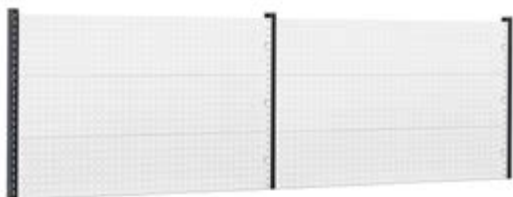
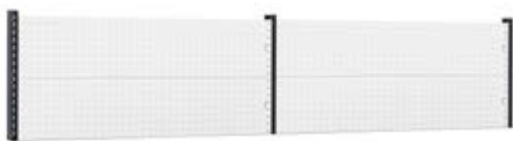

ART.	B mm	T mm	H mm	Träger	RAL	€
WORKLOOK3001	2970	80	639	50	7035+7016	345,00
WORKLOOK3002	2970	80	639	50	5012	466,00

Bestehend aus:

Anz.	Beschreibung
1	Set mit 3 Doppellochträgern
2	Set mit 2 Lochplatten/Konsolen mit 1 Steg für Behälter

ART.	B mm	T mm	H mm	Träger	RAL	€
WORKLOOK3003	2970	80	943	50	7035+7016	487,50
WORKLOOK3004	2970	80	943	50	5012	680,50

Bestehend aus:

Anz.	Beschreibung
1	Set mit 3 Doppellochträgern
2	Set mit 3 Lochplatten/Konsolen mit 2 Stegen für Behälter



Werkbank Master siehe Seite 186

VERSTELLBARE WERKBANK

ABM. (mm): B=3000 T=750 H=1708/2058

ART.		RAL	€
MASTERWR3065	800	7035+7016	4450,00
MASTERWR3066	800	5012+7016	4874,00

Schrank mit 5 Schubladen 2x75 1x100 1x150 1x200
 Schrank mit 6 Schubladen 1x50 2x75 2x100 1x200
 Bestehend aus 270 Haken Unipok und 20 Behältern Picking Box Air
 Ohne Werkzeuge



TRAGKRAFT



RAL 7035 + RAL 7016



RAL 5012

WORK LOOK

KOMPONENTEN

HÄNGESCHRÄNKE



HÄNGESCHRANK MIT KLAPPTÜR OHNE SCHLOSS

ART.	B mm	T mm	H mm	KG	RAL	€
FBL8005X000PD	943	350	456	50	7035+7016	530,50
FBL8005X00004	943	350	456	50	5012	530,50
FBL8010X000PD	1428	350	456	50	7035+7016	585,00
FBL8010X00004	1428	350	456	50	5012	585,00



SCHLIESSET FÜR HÄNGESCHRANK

ART.	€
FBL8020C00000	20,50



HALTEBÜGELPAAR FÜR HÄNGESCHRÄNKE AN DOPPELLOCHTRÄGERN

ART.	B mm	T mm	H mm	RAL	€
FBL8025000008	33	21	455	7035	41,50
FBL8025000004	33	21	455	5012	41,50

⚠ Für die Befestigung des Hängeschranks an den Doppelochsträgern



LED-LEISTE

Ohne An-/Ausschalter

ART.	B mm	Farbtemperatur K	Watt	Hz	Lumen	€
FBL99350213	573	4000	10	50/60	1000	75,00
FBL99400213	873	4000	15	50/60	1500	79,00
FBL99450213	1173	4000	20	50/60	2000	81,00

WORK LOOK

HÄNGESCHRÄNKE MIT TRÄGER UND PLATTEN FÜR ARBEITSBÄNKE



ART.	B mm	T mm	H mm	Träger	RAL	€
WORKLOOK1005	1015	373	1063	50	7035+7016	804,00
WORKLOOK1006	1015	373	1063	50	5012	843,50

Bestehend aus:

Anz.	Beschreibung
1	Set mit 2 Doppellochträgern für Werkbank
1	Set mit 2 Lochplatten/Konsolen mit 1 Steg für Behälter
1	Hängeschrank mit Klapptür ohne Schloss
1	Haltebügelpaar für Hängeschränke an Doppellochträgern
2	Unipok Werkzeughaken - Packung mit 30 Stück



ART.	B mm	T mm	H mm	Träger	RAL	€
WORKLOOK1505	1500	373	1063	50	7035+7016	921,50
WORKLOOK1506	1500	373	1063	50	5012	982,00

Bestehend aus:

Anz.	Beschreibung
1	Set mit 2 Doppellochträgern für Werkbank
1	Set mit 2 Lochplatten/Konsolen mit 1 Steg für Behälter
1	Hängeschrank mit Klapptür ohne Schloss
1	Haltebügelpaar für Hängeschränke an Doppellochträgern
2	Unipok Werkzeughaken - Packung mit 30 Stück
2	Metallschiene für Sichtlagerboxen Picking Box Gr. 1/2
2	Kit 4 Sichtlagerboxen Picking Box Air Gr. 1



ART.	B mm	T mm	H mm	Träger	RAL	€
WORKLOOK2005	2000	373	1063	50	7035+7016	1601,50
WORKLOOK2006	2000	373	1063	50	5012	1680,50

Bestehend aus:

Anz.	Beschreibung
1	Set mit 3 Doppellochträgern
2	Set mit 2 Lochplatten/Konsolen mit 1 Steg für Behälter
2	Hängeschrank mit Klapptür ohne Schloss
2	Haltebügelpaar für Hängeschränke an Doppellochträgern
2	Unipok Werkzeughaken - Packung mit 30 Stück
4	Metallschiene für Sichtlagerboxen Picking Box Gr. 1/2
4	Kit 4 Sichtlagerboxen Picking Box Air Gr. 1



ART.	B mm	T mm	H mm	Träger	RAL	€
WORKLOOK3005	2970	373	1063	50	7035+7016	1778,00
WORKLOOK3006	2970	373	1063	50	5012	1899,00

Bestehend aus:

Anz.	Beschreibung
1	Set mit 3 Doppellochträgern
2	Set mit 2 Lochplatten/Konsolen mit 1 Steg für Behälter
2	Hängeschrank mit Klapptür ohne Schloss
2	Haltebügelpaar für Hängeschränke an Doppellochträgern
5	Unipok Werkzeughaken - Packung mit 30 Stück
2	Metallschiene für Sichtlagerboxen Picking Box Gr. 1/2
2	Kit 4 Sichtlagerboxen Picking Box Air Gr. 1



TRAGKRAFT



RAL 7035 + RAL 7016



RAL 5012



RAL 7035

WORK LOOK

KOMPONENTEN ROLLLÄDEN



ROLLLADENSCHRANK

ART.	B mm	T mm	H mm	RAL	€
FBL8050C00008	943	220	912	7035	870,00
FBL8050C00004	943	220	912	5012	870,00
FBL8054C00008	1428	220	912	7035	1188,00
FBL8054C00004	1428	220	912	5012	1188,00
FBL8056C00008	1928	220	912	7035	1299,50
FBL8056C00004	1928	220	912	5012	1299,50

HALTERUNGSPAAR FÜR DIE BEFESTIGUNG DES ROLLLADENSCHRANKS



ART.	B mm	T mm	H mm	RAL	€
FBL8060000008	33	21	904	7035	48,50
FBL8060000004	33	21	904	5012	48,50

⚠ Zur Befestigung von Schränken mit Rollladen an Stützen mit zwei Längslöchern zu verwenden



KIT DE FIXATION MURALE POUR ARMOIRE DOTÉE DE VOLET ROULANT



ART.	B mm	T mm	H mm	Endbearbeitung	€
FBL70550099	80	30	7	Verzinkt	18,50



KIT DE FIXATION SUR PLATEAU EN BOIS POUR ARMOIRE DOTÉE DE VOLET ROULANT



ART.	B mm	T mm	H mm	Endbearbeitung	€
FBL70650099	170	40	36	Verzinkt	14,00



LED-LEISTE

Ohne An-/Ausschalter

ART.	B mm	Farbtemperatur K	Watt	Hz	Lumen	€
FBL99400213	873	4000	15	50/60	1500	79,00
FBL99450213	1173	4000	20	50/60	2000	81,00



WORK LOOK

ROLLLÄDEN MIT TRÄGER UND PLATTEN FÜR ARBEITSBÄNKE



ART.	B mm	T mm	H mm	Trager	RAL	€
WORKLOOK1009	1015	710	1243	50	7035+7016	1709,50
WORKLOOK1010	1015	710	1243	50	5012	1748,00

Bestehend aus:

Anz.	Beschreibung
1	Set mit 2 Doppellochtragern fur Werkbank
1	Set mit 2 schragen Halterungen mit Schiene
1	Lampe B=988 mm
1	Lochplatte Electric
1	Halterungspaar fur die Befestigung des Rollladenschrank
1	Rollladenschrank
4	Unipok Werkzeughaken - Packung mit 30 Stuck



ART.	B mm	T mm	H mm	Trager	RAL	€
WORKLOOK1515	1500	710	1243	50	7035+7016	2107,50
WORKLOOK1516	1500	710	1243	50	5012	2146,50

Bestehend aus:

Anz.	Beschreibung
1	Set mit 2 Doppellochtragern fur Werkbank
1	Set mit 2 schragen Halterungen mit Schiene
1	Lampe B=988 mm
1	Lochplatte Electric
1	Halterungspaar fur die Befestigung des Rollladenschrank
1	Rollladenschrank
6	Unipok Werkzeughaken - Packung mit 30 Stuck



ART.	B mm	T mm	H mm	Trager	RAL	€
WORKLOOK2009	2000	710	1243	50	7035+7016	3021,50
WORKLOOK2010	2000	710	1243	50	5012	3070,50

Bestehend aus:

Anz.	Beschreibung
1	Set mit 3 Doppellochtragern
1	Set mit 3 schragen Halterungen mit 2 Schienen
1	Lampe B=1473 mm
2	Lochplatte Electric
2	Halterungspaar fur die Befestigung des Rollladenschrank
2	Rollladenschrank
8	Unipok Werkzeughaken - Packung mit 30 Stuck



ART.	B mm	T mm	H mm	Trager	RAL	€
WORKLOOK2011	2000	300	1064	50	7035+7016	1808,50
WORKLOOK2012	2000	300	1064	50	5012	1808,50

Bestehend aus:

Anz.	Beschreibung
1	Set mit 3 Doppellochtragern
2	Lochplatte Electric
1	Halterungspaar fur die Befestigung des Rollladenschrank
1	Rollladenschrank
8	Unipok Werkzeughaken - Packung mit 30 Stuck



TRAGKRAFT



RAL 7035 + RAL 7016



RAL 5012



RAL 7035

WORK LOOK

KOMPONENTEN TRÄGER



SET MIT 2 DOPPELLOCHTRÄGERN FÜR WERKBANK

ART.	B mm	T mm	H mm	KG	geeignet für Werkbank B mm	RAL	€
FBL75301604	30	80	639	50	1000-1500	5012	69,00
FBL75301639	30	80	639	50	1000-1500	7016	69,00
FBL75351604	30	80	943	50	1000-1500	5012	85,00
FBL75351639	30	80	943	50	1000-1500	7016	85,00



SET MIT 3 DOPPELLOCHTRÄGERN

ART.	B mm	T mm	H mm	KG	geeignet für Werkbank B mm	RAL	€
FBL75302104	30	80	639	50	2000-3000	5012	105,00
FBL75302139	30	80	639	50	2000-3000	7016	105,00
FBL75352104	30	80	943	50	2000-3000	5012	124,50
FBL75352139	30	80	943	50	2000-3000	7016	124,50

WORK LOOK

KOMPONENTEN

SCHRÄGE HALTERUNGEN MIT BASISCHIENE



SET MIT 2 SCHRÄGEN HALTERUNGEN MIT SCHIENE

ART.	B mm	T mm	H mm	RAL	€
FBL98102039	1015	686	307	7016	141,50
FBL98102004	1015	686	307	5012	180,00

⚠ Nur für Träger H 943 mm geeignet



SET MIT 2 SCHRÄGEN HALTERUNGEN MIT SCHIENE

ART.	B mm	T mm	H mm	RAL	€
FBL98152039	1500	686	307	7016	147,00
FBL98152004	1500	686	307	5012	186,00

⚠ Nur für Träger H 943 mm geeignet



SET MIT 3 SCHRÄGEN HALTERUNGEN MIT 2 SCHIENEN

ART.	B mm	T mm	H mm	RAL	€
FBL98202039	2000	686	307	7016	222,00
FBL98202004	2000	686	307	5012	271,00

⚠ Nur für Träger H 943 mm geeignet



SET MIT 3 SCHRÄGEN HALTERUNGEN MIT 2 SCHIENEN

ART.	B mm	T mm	H mm	RAL	€
FBL98252039	2500	686	307	7016	229,50
FBL98252004	2500	686	307	5012	283,00

⚠ Nur für Träger H 943 mm geeignet



SET MIT 3 SCHRÄGEN HALTERUNGEN MIT 2 SCHIENEN

ART.	B mm	T mm	H mm	RAL	€
FBL98302039	2970	686	307	7016	235,50
FBL98302004	2970	686	307	5012	283,50

⚠ Nur für Träger H 943 mm geeignet



ZUSATZSCHIENE MIT ANSCHLÜSSEN

ART.	B mm	T mm	H mm	Material	€
FBL98101000	1015	60	67	Aluminium	64,50
FBL98151000	1500	60	67	Aluminium	73,00

DRUCKLUFTSET MIT FEDERZUG UND FILTER

ART.	€
FBL97200300	797,50

Bestehend aus:

- 1 flexibles Kabel Ø 10 mm
- 1 T-Anschluss (1/4") mit Verschluss (B)
- 2 Gleitanschlüsse
- 1 Karabiner
- 1 Federzug mit Stahlkabel (L=1600 mm) Tragkraft 1/2 kg
- 1 Universalanschluss (1/4") für Werkzeug (A)
- 1 Spiralschlauch Innendurchmesser 5,5 mm
- 1 Schlauch Innendurchmesser 5,5 mm für Filterentlüftung
- 1 Filtereinheit mit Manometer - die mit einem maximalen Druck von 10 bar verwendet werden kann, die Kapazität beträgt etwa 9 Liter pro Sekunde (an Punkt A) und 11 Liter pro Sekunde (an Punkt B) mit einem Betriebsdruck von 6,3 bar (die Kapazität kann je nach den technischen Merkmalen des pneumatischen Netzes, an das das Fami-System angeschlossen ist, variieren)
- 1/4"-Anschlüsse



TRAGKRAFT



RAL 5012



RAL 7016



ALUMINIUM

WORK LOOK

KOMPONENTEN

LOCHPLATTEN/KONSOLE

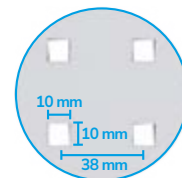

LOCHPLATTE/KONSOLE

ART.	B mm	T mm	H mm	Abm. Loch mm	Abstand mm	RAL	€
FBL76160008	953	40	304	10x10	38	7035	46,00
FBL76160004	953	40	304	10x10	38	5012	63,00

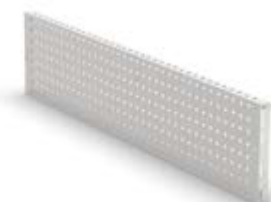

LOCHPLATTE/KONSOLE

ART.	B mm	T mm	H mm	Abm. Loch mm	Abstand mm	RAL	€
FBL76310008	1438	40	304	10x10	38	7035	54,00
FBL76310004	1438	40	304	10x10	38	5012	83,50



HALTERAND

ART.	B mm	T mm	H mm	RAL	€
FBL13040108	953	10	70	7035	23,00
FBL13040104	953	10	70	5012	24,50
FBL13070108	1438	10	70	7035	24,50
FBL13070104	1438	10	70	5012	30,50



TRÄGERPAAR FÜR LOCHPLATTE/REGAL

ART.	B mm	T mm	H mm	RAL	€
FVT01010039	12	237	99	7016	23,00



WORK LOOK

KOMPONENTEN LOCHPLATTEN/KONSOLE

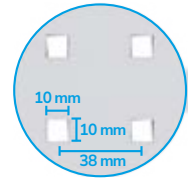

SET MIT 2 LOCHPLATTEN/KONSOLEN MIT 1 STEG FÜR BEHÄLTER

ART.	B mm	T mm	H mm	Abm. Loch mm	Abstand mm	RAL	€
FBL76160208	953	40	304	10x10	38	7035	100,00
FBL76160204	953	40	304	10x10	38	5012	139,50



SET MIT 2 LOCHPLATTEN/KONSOLEN MIT 1 STEG FÜR BEHÄLTER

ART.	B mm	T mm	H mm	Abm. Loch mm	Abstand mm	RAL	€
FBL76310208	1438	40	304	10x10	38	7035	120,00
FBL76310204	1438	40	304	10x10	38	5012	180,50



SET MIT 3 LOCHPLATTEN/KONSOLEN MIT 2 STEGEN FÜR BEHÄLTER

ART.	B mm	T mm	H mm	Abm. Loch mm	Abstand mm	RAL	€
FBL76160308	953	40	304	10x10	38	7035	153,00
FBL76160304	953	40	304	10x10	38	5012	209,00



SET MIT 3 LOCHPLATTEN/KONSOLEN MIT 2 STEGEN FÜR BEHÄLTER

ART.	B mm	T mm	H mm	Abm. Loch mm	Abstand mm	RAL	€
FBL76310308	1438	40	304	10x10	38	7035	181,50
FBL76310304	1438	40	304	10x10	38	5012	278,00



LOCHPLATTE/KONSOLE MIT STEG FÜR BEHÄLTER

ART.	B mm	T mm	H mm	Abm. Loch mm	Abstand mm	RAL	€
FBL76170108	953	40	456	10x10	38	7035	74,50
FBL76170104	953	40	456	10x10	38	5012	94,00



LOCHPLATTE/KONSOLE MIT STEG FÜR BEHÄLTER

ART.	B mm	T mm	H mm	Abm. Loch mm	Abstand mm	RAL	€
FBL76320108	1438	40	456	10x10	38	7035	88,50
FBL76320104	1438	40	456	10x10	38	5012	125,50



RAL 5012

RAL 7016

RAL 7035

WORK LOOK

KOMPONENTEN

LOCHPLATTEN/KONSOLE

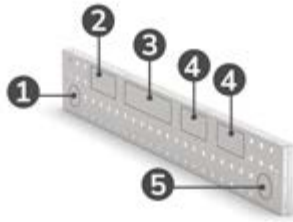
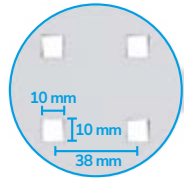

LOCHPLATTE ELECTRIC

ART.	B mm	T mm	H mm	Abm. Loch mm	Abstand mm	RAL	€
FBL76180008	953	40	152	10x10	38	7035	74,00
FBL76180004	953	40	152	10x10	38	5012	74,00

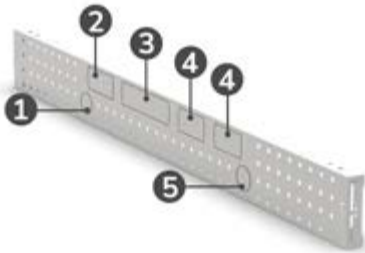

LOCHPLATTE ELECTRIC

ART.	B mm	T mm	H mm	Abm. Loch mm	Abstand mm	RAL	€
FBL76330008	1438	40	152	10x10	38	7035	101,50
FBL76330004	1438	40	152	10x10	38	5012	101,50

1. USB Datentransfer
2. Fehlerstrom-Leitungsschutzschalter
3. Steckdosenleiste 4-fach
4. Steckdosenleiste 2-fach
5. USB Aufladen



WORK LOOK

KOMPONENTEN



PAAR WINKEL ZUR BEFESTIGUNG VON PLATTEN AUF DER ARBEITSPLATTE

ART.	B mm	T mm	H mm	RAL	€
FBL76000239	110	32	110	7016	50,00

Das Winkelpaar wird zur Befestigung der Lochplatte direkt auf der Arbeitsplatte verwendet

BEISPIELE FÜR DIE VERWENDUNG DES WINKELPAARES



Montage der Platte bündig mit der Arbeitsplatte
Lochplatten siehe Seite 280



Nicht bündige Montage der Platte
Lochplatten siehe Seite 280



Schräge Montage der Platte Electric
Zubehör Iron Team Electric siehe Seite 328



Montage der Platte mit Träger
Träger siehe Seite 276



RAL 5012



RAL 7016



RAL 7035

WORK LOOK

WANDLOCHPLATTEN

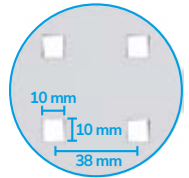

LOCHPLATTE/KONSOLE

ART.	B mm	T mm	H mm	Abm. Loch mm	Abstand mm	RAL	€
FBL76160008	953	40	304	10x10	38	7035	46,00
FBL76160004	953	40	304	10x10	38	5012	63,00

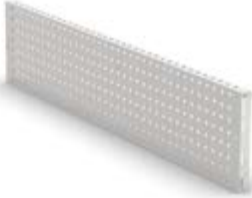

LOCHPLATTE/KONSOLE

ART.	B mm	T mm	H mm	Abm. Loch mm	Abstand mm	RAL	€
FBL76310008	1438	40	304	10x10	38	7035	54,00
FBL76310004	1438	40	304	10x10	38	5012	83,50

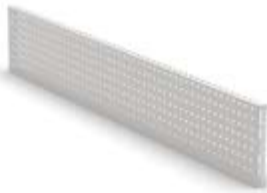

LOCHPLATTE/KONSOLE

ART.	B mm	T mm	H mm	Abm. Loch mm	Abstand mm	RAL	€
FBL76360008	1938	40	304	10x10	38	7035	70,00
FBL76360004	1938	40	304	10x10	38	5012	93,50

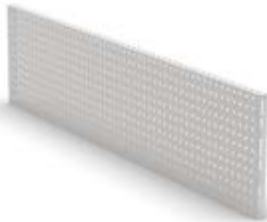

LOCHPLATTE/KONSOLE

ART.	B mm	T mm	H mm	Abm. Loch mm	Abstand mm	RAL	€
FBL76370008	1938	40	456	10x10	38	7035	82,00
FBL76370004	1938	40	456	10x10	38	5012	111,00



SET MIT BEFESTIGUNGSBÜGELN FÜR WANDPANELEE

ART.	Endbearbeitung	€
FVT02550000	Verzinkt	27,50

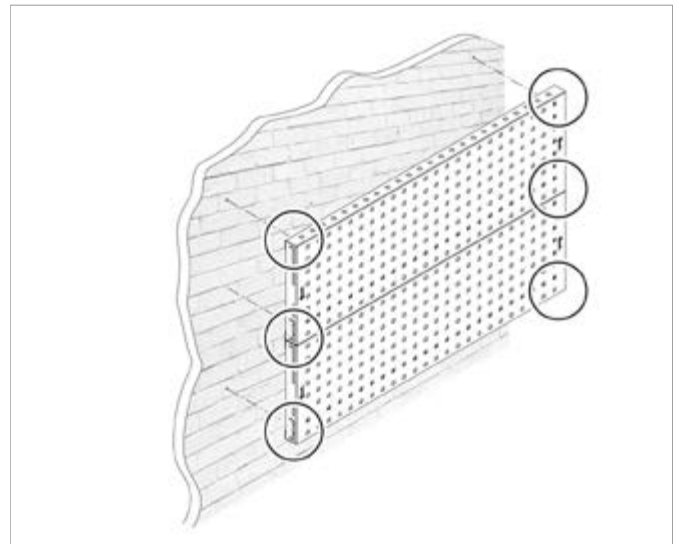
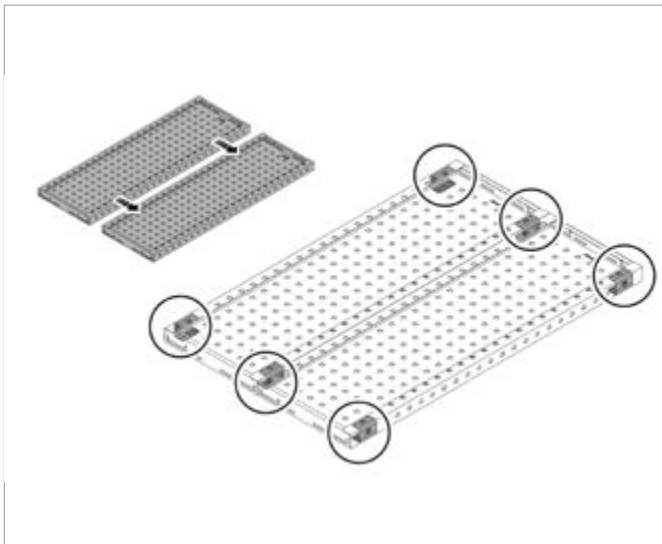

WORK LOOK

WANDLOCHPLATTEN

Lochplatten siehe Seite 278
 Wandmontage von Lochplatten siehe Seite 282
 Haken Unipok siehe Seite 314
 Haken The Block siehe Seite 319
 Zubehör Iron Team siehe Seite 320



WERKZEUGWAND

ART.	B mm	T mm	H mm	RAL	€
WORKLOOK1512	1438	218	608	7035	294,50
WORKLOOK1511	1438	218	608	5012	353,50

Bestehend aus:

Anz.	Beschreibung
2	Lochplatte/Konsole
2	Set mit Befestigungsbügeln für Wandpaneele
1	Set mit Rollenhalter mit Papierrolle Ø 130 mm
1	Unipok Werkzeughaken - Packung mit 30 Stück
10	Haken mit Schaft T=100 mm
1	Metallschiene für Sichtlagerboxen Picking Box Gr. 1/2
1	Kit 4 Sichtlagerboxen Picking Box Air Gr. 1



WERKZEUGWAND

ART.	B mm	T mm	H mm	RAL	€
WORKLOOK1514	1438	275	608	7035	273,00
WORKLOOK1513	1438	275	608	5012	332,00

Bestehend aus:

Anz.	Beschreibung
2	Lochplatte/Konsole
2	Set mit Befestigungsbügeln für Wandpaneele
1	Unipok Werkzeughaken - Packung mit 30 Stück
10	Haken mit Schaft T=100 mm
10	Haken mit Schaft T=150 mm
1	Metallschiene für Sichtlagerboxen Picking Box Gr. 1/2
1	Kit 3 Sichtlagerboxen Picking Box Air Gr. 2

RAL 5012
 RAL 7035
 VERZINKT

COMPONENTS

KLAPPBARER TISCH SCHRAUBSTÖCKE STÜHLE



KLAPPBARER TISCH



TISCH MIT KLAPPBAREN BEINEN

ART.	Platzbedarf geöffnet			Platzbedarf geschlossen			Material der Arbeitsplatte	KG	RAL	€
	B mm	T mm	H mm	B mm	T mm	H mm				
F22WWTABLE00039	1184	590	896	1100	590	60	Multiplex	400	7016	492,50



SET MIT 3 HAKEN FÜR SENKRECHTE BEFESTIGUNG DES TISCHES

ART.	B mm	T mm	H mm	KG	RAL	€
F22WWTABLEFIS39	152	81	92	25	7016	54,50

COMPONENTS

SCHRAUBSTÖCKE WORK TECH

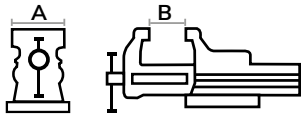

Serienmäßige Rohrklemmbacken



SCHRAUBENKIT ZUR BEFESTIGUNG DES SCHRAUBSTOCKS AN DER ARBEITSPLATTE

ART.	€
F22VT000050Z000	5,50



PROFESSIONELLER SCHRAUBSTOCK MODELL WORK TECH

ART.	B mm	T mm	H mm	A mm	B mm	RAL	€
F22FABL11500039	100	300	138	100	125	7016	217,00

⚠ Mit Klemmbacken für Rohre mit externem Ø 16-40 mm



PROFESSIONELLER SCHRAUBSTOCK MIT DREHBAREM SOCKEL MODELL WORK TECH

ART.	B mm	T mm	H mm	A mm	B mm	RAL	€
IRONTEAM003	181	300	166	100	125	7016	294,50

⚠ Mit Klemmbacken für Rohre mit externem Ø 16-40 mm



PROFESSIONELLER SCHRAUBSTOCK MODELL WORK TECH

ART.	B mm	T mm	H mm	A mm	B mm	RAL	€
F22FABL11550039	120	375	170	120	150	7016	290,50

⚠ Mit Klemmbacken für Rohre mit externem Ø 16-58 mm



PROFESSIONELLER SCHRAUBSTOCK MIT DREHBAREM SOCKEL MODELL WORK TECH

ART.	B mm	T mm	H mm	A mm	B mm	RAL	€
IRONTEAM004	218	375	203	120	150	7016	390,50

⚠ Mit Klemmbacken für Rohre mit externem Ø 16-58 mm



TRAGKRAFT



RAL 7016

COMPONENTS

SCHRAUBSTÖCKE WORK GO

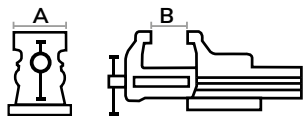

Serienmäßige Rohrklemmbacken



PROFESSIONELLER SCHRAUBSTOCK MODELL WORK GO

ART.	B mm	T mm	H mm	A mm	B mm	RAL	€
F22FABL11600039	120	333	122	100	125	7016	227,00

⚠ Mit Klemmbacken für Rohre mit externem Ø 17-42 mm



PROFESSIONELLER SCHRAUBSTOCK MIT DREHBAREM SOCKEL MODELL WORK GO

ART.	B mm	T mm	H mm	A mm	B mm	RAL	€
IRONTEAM005	181	333	138	100	125	7016	294,00

⚠ Mit Klemmbacken für Rohre mit externem Ø 17-42 mm



PROFESSIONELLER SCHRAUBSTOCK MODELL WORK GO

ART.	B mm	T mm	H mm	A mm	B mm	RAL	€
F22FABL11650039	150	389	150	120	150	7016	265,00

⚠ Mit Klemmbacken für Rohre mit externem Ø 17-48 mm



PROFESSIONELLER SCHRAUBSTOCK MIT DREHBAREM SOCKEL MODELL WORK GO

ART.	B mm	T mm	H mm	A mm	B mm	RAL	€
IRONTEAM006	218	389	171	120	150	7016	339,00

⚠ Mit Klemmbacken für Rohre mit externem Ø 17-48 mm

COMPONENTS

SCHRAUBSTÖCKE WORK STRONG

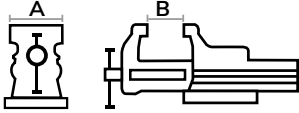

Serienmäßige Rohrklemmbacken



PROFESSIONELLER SCHRAUBSTOCK MODELL WORK STRONG

ART.	B mm	T mm	H mm	A mm	B mm	RAL	€
F22FABL11700039	160	425	167	135	170	7016	348,00

⚠ Mit Klemmbacken für Rohre mit externem Ø 17-48 mm



PROFESSIONELLER SCHRAUBSTOCK MIT DREHBAREM SOCKEL MODELL WORK STRONG

ART.	B mm	T mm	H mm	A mm	B mm	RAL	€
IRONTEAM007	230	425	190	135	170	7016	432,50

⚠ Mit Klemmbacken für Rohre mit externem Ø 17-48 mm



PROFESSIONELLER SCHRAUBSTOCK MODELL WORK STRONG

ART.	B mm	T mm	H mm	A mm	B mm	RAL	€
F22FABL11750039	180	480	187	150	190	7016	375,50

⚠ Mit Klemmbacken für Rohre mit externem Ø 17-76 mm



PROFESSIONELLER SCHRAUBSTOCK MIT DREHBAREM SOCKEL MODELL WORK STRONG

ART.	B mm	T mm	H mm	A mm	B mm	RAL	€
IRONTEAM008	260	480	213	150	190	7016	468,00

⚠ Mit Klemmbacken für Rohre mit externem Ø 17-76 mm

COMPONENTS

ARBEITSSTÜHLE



VERSTELLBARER HOCKER MIT FÜSSEN

ART.	B mm	T mm	Material	Sitzhöhe mm	Anz. Füße	€
FAX1100T0000000	600	600	Buche	460/640	5	222,00



VERSTELLBARER HOCKER MIT FÜSSEN

ART.	B mm	T mm	Material	Sitzhöhe mm	Anz. Füße	Farbe	€
FAX115000000P07	600	600	Polyurethan	530/790	5	Schwarz	380,00



MIT GASDRUCKFEDER VERSTELLBARER STUHL MIT ROLLEN

ART.	B mm	T mm	Material	Sitzhöhe mm	Anz. Rollen	€
FAX1100RG000000	630	630	Buche	510/690	5	282,00



MIT GASDRUCKFEDER VERSTELLBARER STUHL MIT FÜSSEN

ART.	B mm	T mm	Material	Sitzhöhe mm	Anz. Füße	Farbe	€
FAX120000000007	630	630	Polyurethan	580/840	5	Schwarz	424,50

COMPONENTS

ARBEITSSTÜHLE



MIT GASDRUCKFEDER VERSTELLBARER STUHL MIT ROLLEN

ART.	B mm	T mm	Material	Sitzhöhe mm	Anz. Rollen	Farbe	€
FAX125000000007	630	630	Polyurethan	540/730	5	Schwarz	350,50



MIT GASDRUCKFEDER VERSTELLBARER STUHL MIT ROLLEN

ART.	B mm	T mm	Material	Sitzhöhe mm	Anz. Rollen	Farbe	€
FAXCATY50000007	630	630	Polyurethan	435/565	5	Schwarz	604,00



MIT GASDRUCKFEDER VERSTELLBARER STUHL MIT ROLLEN

ART.	B mm	T mm	Material	Sitzhöhe mm	Anz. Rollen	Farbe	€
FAXCATY80000007	630	630	Polyurethan	525/710	5	Schwarz	720,00



ANTISTATISCHER STUHL MIT GASDRUCKPUMPE UND ROLLEN

ART.	B mm	T mm	Material	Sitzhöhe mm	Anz. Rollen	Farbe	€
FAXGREF21200001	640	640	Antistatischer Stoff	470/600	5	Dunkelgrau	686,50

HALTERUNGEN FÜR MONITOR - MES

ERGO WORK



Die Arbeitsplätze MES sind Lösungen, bestehend aus verschiedenen Typologien von Halterungen für Monitor und andere Hardware für die Schaffung von PC-Arbeitsplätzen in jeglichem Bereich des Unternehmens. Sie können direkt am **Boden** mittels speziellen **Trägern**, auf **Arbeitsplatten** mit Profil mit **Schraubstock** oder auf **Trägern** mit doppelten Ösen von Werkzeugwänden und Wagen in der einfachen Version von **Schwenkarm** installiert werden. Unabhängig von der gewählten Art der Befestigung, sind die Ergo Work für Arbeitsplätze MES mit praktischen **VESA-Platten** für die Aufnahme von Monitoren ausgestattet und können mit **neigbaren Tastaturhaltern** und **Ablagekonsolen** angereichert werden.

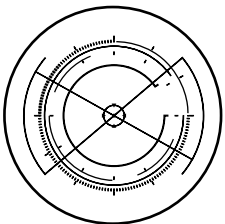

KONFIGURIERBAR

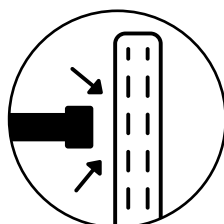

BEFESTIGUNG AUF TRÄGER

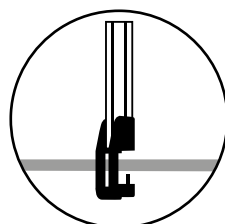

BEFESTIGUNG AUF ARBEITSPLATTE

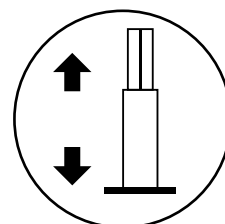

HÖHENVERSTELLBAR

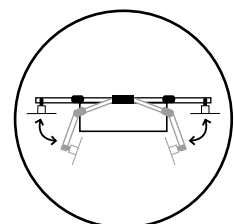

KLAPPBAR



DOPPELTER MONITORARM MIT KLEMME

ART.	B mm	T mm	H mm	RAL	€
ERGOWORK020	1474	167	636	7016	394,00

Bestehend aus:

Anz.	Beschreibung
1	Profil mit Klemme für Arbeitsplatte
1	Doppelter Monitorarm

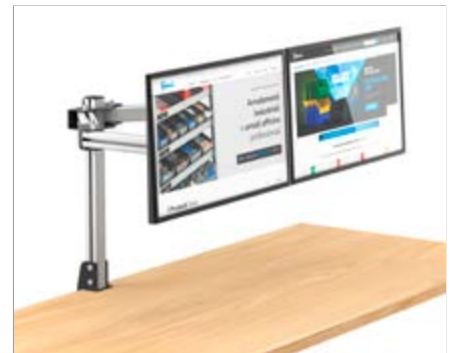

TRÄGER MIT TASTATURHALTER UND MONITORHALTERUNG

ART.	B mm	T mm	H mm	RAL	€
ERGOWORK016	649	328	1859	7016	317,00

Bestehend aus:

Anz.	Beschreibung
1	Vertikaler Träger für Monitorhalterung
1	Geneigte Ablage für Tastatur und Maus
1	Monitorhalterplatte mit VESA-Standard



Computerausrüstung ausgeschlossen



TRÄGER MIT TASTATURHALTER UND DOPPELTEM MONITORARM

ART.	B mm	T mm	H mm	RAL	€
ERGOWORK017	1474	328	1859	7016	618,00

Bestehend aus:

Anz.	Beschreibung
1	Vertikaler Träger für Monitorhalterung
1	Geneigte Ablage für Tastatur und Maus
1	Doppelter Monitorarm



Computerausrüstung ausgeschlossen

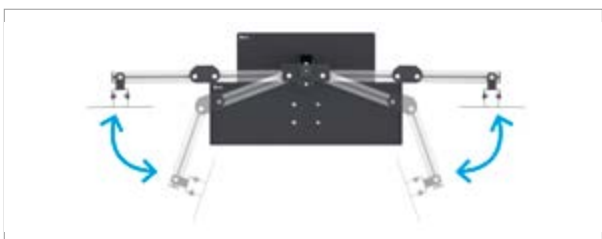

TRÄGER MIT TASTATURHALTER UND DOPPELTEM MONITORARM

ART.	B mm	T mm	H mm	RAL	€
ERGOWORK021	1474	378	1859	7016	680,00

Bestehend aus:

Anz.	Beschreibung
1	Vertikaler Träger für Monitorhalterung
1	Geneigte Ablage für Tastatur und Maus
1	Doppelter Monitorarm
1	Ablagekonsole für vertikalen Träger



Computerausrüstung ausgeschlossen



TRÄGER MIT TASTATURHALTER UND DREIFACHEM MONITORARM

ART.	B mm	T mm	H mm	RAL	€
ERGOWORK018	1474	378	1859	7016	703,00

Bestehend aus:

Anz.	Beschreibung
1	Vertikaler Träger für Monitorhalterung
1	Geneigte Ablage für Tastatur und Maus
1	Doppelter Monitorarm
1	Ablagekonsole für vertikalen Träger
1	Monitorhalterplatte mit VESA-Standard



Computerausrüstung ausgeschlossen



Der vertikale Träger besteht aus zwei verschiedenen Elementen: ein **Profil aus Aluminium** (1) und ein hohler **Träger**, der für die **Befestigung am Boden** (5) mit Schrauben und Dübeln vorgesehen ist. Das Profil aus Aluminium weist spezielle Schlitz für die Installation von Schwenkarmen, VESA-Platten und **Tastaturhaltern** (2) auf. Der Träger hingegen ist auf der oberen Seite mit Löchern ausgestattet, um die Höhe des Profils aus Aluminium zu regulieren, und einer weiteren Reihe von quadratischen Löchern im mittleren Teil für die Installation von **Ablagekonsolen** (3) in unterschiedlichen Höhen. An der Basis erleichtert die praktische **Durchgangsöffnung** (4) die ordentliche Durchführung von elektrischen Kabeln für Monitor und Hardware.

1. Aluminiumprofil
2. Tastaturhalter
3. Ablagekonsole
4. Durchgangsöffnung
5. Bodenmontage



VERTIKALER TRÄGER FÜR MONITORHALTERUNG

ART.	B mm	T mm	H mm	Material	 KG	RAL	€
FBL74230039	125	125	1200/1850	Aluminium	100	7016	197,00



PROFIL MIT KLEMME FÜR ARBEITSPLATTE

ART.	B mm	T mm	H mm	Material	 KG	RAL	€
FBL74240039	70	75	602	Aluminium	80	7016	70,00

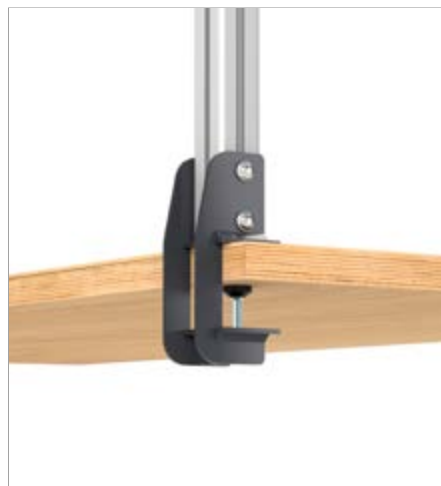



DOPPELTER MONITORARM

ART.	B mm	T mm	H mm	Material	 KG	RAL	€
FBL74220039	1474	143	225	Aluminium	10	7016	324,00



MONITORHALTERPLATTE MIT VESA-STANDARD

Auf einer Achse ausrichtbar

ART.	B mm	T mm	H mm	RAL	€
FBL74120039	225	50	225	7016	23,00



GENEIGTE ABLAGE FÜR TASTATUR UND MAUS

ART.	B mm	T mm	H mm	RAL	€
FBL74210039	649	268	88	7016	97,00



ABLAGEKONSOLE FÜR VERTIKALEN TRÄGER

ART.	B mm	T mm	H mm	 KG	RAL	€
FBL74260039	466	304	35	30	7016	62,00



TRAGKRAFT



RAL 7016



Ohne Behälter

WAGEN MIT SCHWENKARM

ART.	B mm	T mm	H mm	 Set Rollen	RAL	€
BINCART1080	1916	739	1357	300	7016	1187,50

Bestehend aus:

Anz.	Beschreibung	Anz.	Beschreibung
1	Zerlegter Wagen ohne Rollen	1	Schwenkarm für Träger
1	Set mit 4 Rollen aus synthetischem, abriebfestem Gummi Ø 125 mm	1	Scharnier für Platte
6	Trägerpaar für Lochplatte/Regal	1	Profil aus perforiertem Aluminium
6	Lochplatte/Konsole	1	Monitorhalterplatte mit VESA-Standard
6	Halterand	1	Geneigte Ablage für Tastatur und Maus



SCHWENKARM MIT TASTATURHALTER

ART.	B mm	T mm	H mm	RAL	€
ERGOWORK019	649	855	471	7016	342,50

Bestehend aus:

Anz.	Beschreibung
1	Schwenkarm für Träger
1	Scharnier für Platte
1	Profil aus perforiertem Aluminium
1	Monitorhalterplatte mit VESA-Standard
1	Geneigte Ablage für Tastatur und Maus



Computerausrüstung ausgeschossen



ERGO WORK

KOMPONENTEN

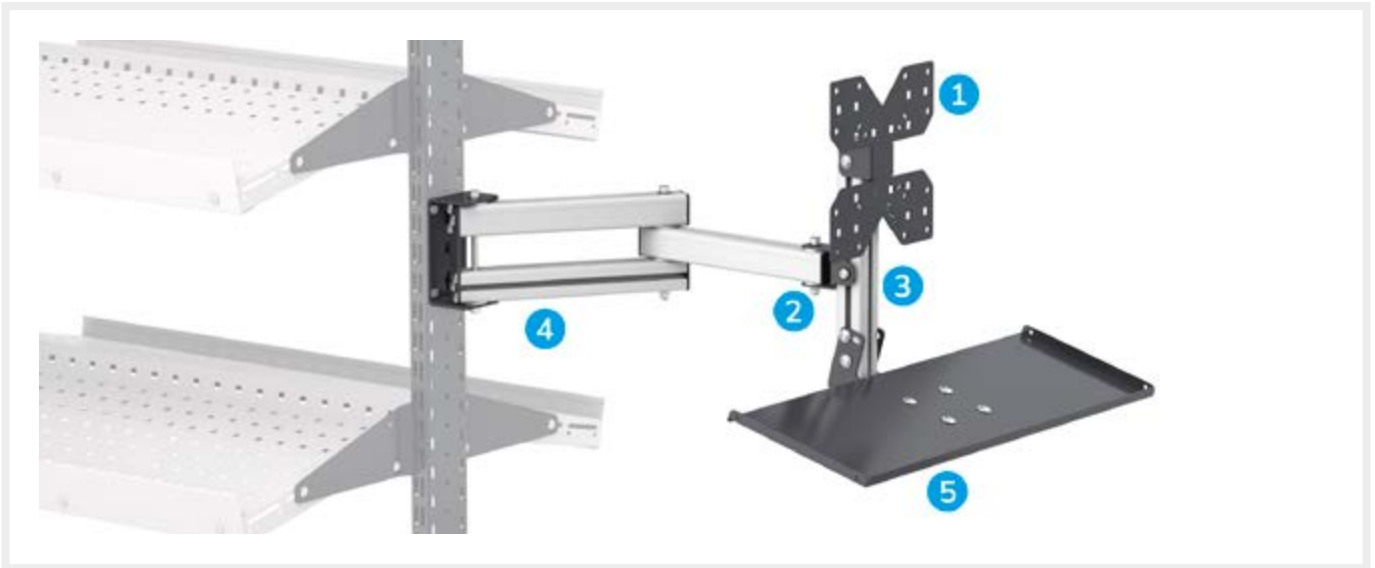

1 MONITORHALTERPLATTE MIT VESA-STANDARD Auf einer Achse ausrichtbar

ART.	B mm	T mm	H mm	RAL	€
FBL74120039	225	50	225	7016	23,00



2 SCHARNIER FÜR PLATTE Um die Monitorhalterplatte auf zwei Achsen auszurichten

ART.	B mm	T mm	H mm	RAL	€
FBL74110039	91	67	51	7016	25,00



3 PROFIL AUS PERFORIERTEM ALUMINIUM

ART.	B mm	T mm	H mm	Material	€
FBL742500A1	40	40	308	Aluminium	29,00



4 SCHWENKARM FÜR TRÄGER

ART.	B mm	T mm	H mm	Rotationswinkel °	Material	KG	RAL	€
FBL74100039	580/330	72/97	158	240	Aluminium	20	7016	168,50



5 GENEIGTE ABLAGE FÜR TASTATUR UND MAUS

ART.	B mm	T mm	H mm	RAL	€
FBL74210039	649	268	88	7016	97,00



TRAGKRAFT



RAL 7016



ALUMINIUM

SCHWENKARME

ERGO WORK



Die **Schwenkarme** Ergo Work erhöhen den Lagerraum, der dem Bediener auf den Werkbänken und Wagen zur Verfügung steht. Es ist möglich, zwischen zwei verschiedenen Typen von Armen zu wählen: die ersten können direkt am **Träger** des Wandsystems installiert werden, während die zweiten auf der **Arbeitsplatte** befestigt sind. Dank des großen Rotationswinkels, kann die Position des Arms einfach reguliert werden, sodass alles griffbereit ist und der Arbeitsplatz immer ergonomischer wird. Ergo Work kann Behälter, Monitorhalterungen, Lösungen mit Behältern und Lochwänden aufnehmen.

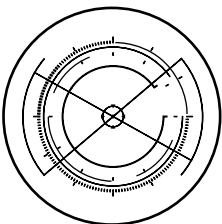

KONFIGURIERBAR

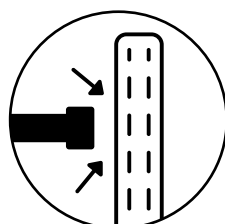

BEFESTIGUNG AUF TRÄGER

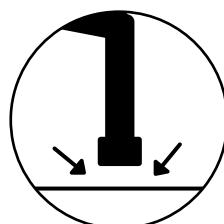

BEFESTIGUNG AUF ARBEITSPLATTE

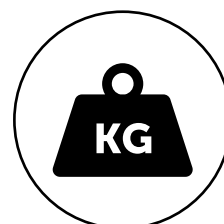

TRAGKRAFT 20 KG

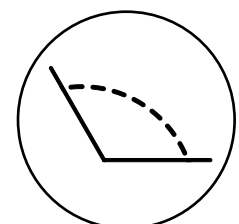

ROTATIONSWINKEL
240° - 260°



ART.	B mm	T mm	H mm	KG	RAL	€
DYNAMIC1506	1497/3139	780	1983/2383	400	7035+7016	7814,50

Bestehend aus:

Anz.	Beschreibung	Anz.	Beschreibung
1	Werkbank, zerlegt, elektrisch verstellbar	1	Steckdosenleiste für 4 Schukostecker
1	Schrank B=500 mm mit 1 Schublade H=150 mm	2	Steckdosenleiste für 2 Schukostecker
1	Deckplatte für Schrank B=500 mm	1	USB-Buchse zum Aufladen
1	Halterungspaar für Schränke	1	USB-Buchse für Datentransfer
1	Zusätzlicher Steckdosenrahmen inklusive Blindabdeckungen und Winkelprofile	1	Anschlusskabel Wieland Schuko/Französisch
1	Set mit 2 Doppellochträgern für Werkbank	1	Handschuhbox
1	Set mit 2 schrägen Halterungen mit Schiene	1	Umkehrbarer Halter für Desinfektionsmittelflasche
1	Doppellampe	36	Kasten aus Polypropylen Picking Box Air Gr. 2
1	Zusatzschiene mit Anschlüssen	4	Schwenkarm für Träger
1	Druckluftset mit Federzug und Filter	1	Scharnier für Platte
2	Lochplatte/Konsole mit Steg für Behälter	3	Monitorhalterplatte mit VESA-Standard
3	Einzellampe	1	Platte für Picking Box
1	Lochplatte/Konsole	3	Metallschiene für Sichtlagerboxen Picking Box Gr. 1/2
1	Lochplatte Electric	3	Kit 4 Sichtlagerboxen Picking Box Air Gr. 1
2	Unipok Werkzeughaken - Packung mit 30 Stück	1	Platte für Visual Box
1	Fehlerstrom-Leitungsschutzschalter	2	Schubladenschrank Visual Box mit 6 Schubladen
1	Geneigte Ablage	1	Schubladenschrank Visual Box mit 5 Schubladen





SCHWENKARM MIT PICKING BOX

ART.	B mm	T mm	H mm	RAL	€
ERGOWORK002	760/515	470/283	356	7016	326,00

Bestehend aus:

Anz.	Beschreibung
1	Schwenkarm für Träger
1	Monitorhalterplatte mit VESA-Standard
1	Platte für Picking Box
3	Metallschiene für Sichtlagerboxen Picking Box Gr. 1/2
3	Kit 4 Sichtlagerboxen Picking Box Air Gr. 1



SCHWENKARM MIT PICKING BOX

ART.	B mm	T mm	H mm	RAL	€
ERGOWORK003	826/515	470/348	356	7016	309,50

Bestehend aus:

Anz.	Beschreibung
1	Schwenkarm für Träger
1	Monitorhalterplatte mit VESA-Standard
1	Platte für Picking Box
2	Metallschiene für Sichtlagerboxen Picking Box Gr. 1/2
1	Kit 3 Sichtlagerboxen Picking Box Air Gr. 2
1	Kit 4 Sichtlagerboxen Picking Box Air Gr. 1



SCHWENKARM MIT VISUAL BOX

ART.	B mm	T mm	H mm	RAL	€
ERGOWORK004	738/612	601/294	390	7016	377,00

Bestehend aus:

Anz.	Beschreibung
1	Schwenkarm für Träger
1	Monitorhalterplatte mit VESA-Standard
1	Platte für Visual Box
1	Schubladenschrank Visual Box mit 5 Schubladen
2	Schubladenschrank Visual Box mit 6 Schubladen



MONITORHALTERPLATTE MIT BEFESTIGUNGSELEMENTEN

ART.	B mm	T mm	H mm	RAL	€
ERGOWORK014	225/129	119/225	225	7016	71,50

Bestehend aus:

Anz.	Beschreibung
1	Zwei L-förmige Befestigungselemente
1	Scharnier für Platte
1	Monitorhalterplatte mit VESA-Standard



LOCHPLATTE MIT SCHARNIEREN

ART.	B mm	T mm	H mm	RAL	€
ERGOWORK007	647	60	496	7035	117,00

Bestehend aus:

Anz.	Beschreibung
1	Lochplatte/Konsole mit Steg für Behälter
1	Scharnier-Set für Lochplatte



SCHWENKARM MIT GENEIGTER ABLAGE

ART.	B mm	T mm	H mm	RAL	€
ERGOWORK005	674/522	425/470	194	7016	246,50

Bestehend aus:

Anz.	Beschreibung
1	Schwenkarm für Träger
1	Geneigte Ablage



SCHWENKARM MIT MONITORHALTERPLATTE

ART.	B mm	T mm	H mm	RAL	€
ERGOWORK001	652/330	225/225	225	7016	216,50

Bestehend aus:

Anz.	Beschreibung
1	Schwenkarm für Träger
1	Scharnier für Platte
1	Monitorhalterplatte mit VESA-Standard



RAL 7016

RAL 7035



ART.	B mm	T mm	H mm	 ohne Rollen	 Set Rollen	RAL	€
CLEVER1031	1036	672	1428	300	300	7035	1113,50

Bestehend aus:

Anz.	Beschreibung
1	Zerlegter Wagen ohne Rollen
1	Holzboden mit Halterungen
2	Seitliche Lochplatte
1	Rückseitige Lochplatte
1	Flügeltürpaar

Anz.	Beschreibung
1	Profil mit Basiselement für Arbeitsplatte
1	Zwei L-förmige Befestigungselemente
1	Scharnier für Platte
1	Monitorhalterplatte mit VESA-Standard
1	Set mit 4 Rollen aus synthetischem, abriebfestem Gummi Ø 125 mm



SCHWENKARM MIT GENEIGTER ABLAGE

ART.	B mm	T mm	H mm	RAL	€
ERGOWORK013	745/521	425/480	552	7016	322,00

Bestehend aus:

Anz.	Beschreibung
1	Profil mit Basiselement für Arbeitsplatte
1	Schwenkarm für Profil
1	Geneigte Ablage

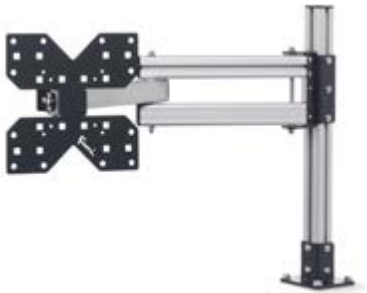

SCHWENKARM MIT MONITORHALTERPLATTE

ART.	B mm	T mm	H mm	RAL	€
ERGOWORK009	724/402	225/192	550	7016	292,00

Bestehend aus:

Anz.	Beschreibung
1	Profil mit Basiselement für Arbeitsplatte
1	Schwenkarm für Profil
1	Scharnier für Platte
1	Monitorhalterplatte mit VESA-Standard



PROFIL MIT MONITORHALTERPLATTE

ART.	B mm	T mm	H mm	RAL	€
ERGOWORK008	225/199	151/225	560	7016	142,00

Bestehend aus:

Anz.	Beschreibung
1	Profil mit Basiselement für Arbeitsplatte
1	Zwei L-förmige Befestigungselemente
1	Scharnier für Platte
1	Monitorhalterplatte mit VESA-Standard



TRAGKRAFT



RAL 7016



RAL 7035



SCHWENKARM MIT PICKING BOX

ART.	B mm	T mm	H mm	RAL	€
ERGOWORK010	832/515	470/300	628	7016	401,50

Bestehend aus:

Anz.	Beschreibung
1	Profil mit Basiselement für Arbeitsplatte
1	Schwenkarm für Profil
1	Monitorhalterplatte mit VESA-Standard
1	Platte für Picking Box
3	Metallschiene für Sichtlagerboxen Picking Box Gr. 1/2
3	Kit 4 Sichtlagerboxen Picking Box Air Gr. 1



SCHWENKARM MIT PICKING BOX

ART.	B mm	T mm	H mm	RAL	€
ERGOWORK011	898/515	470/365	628	7016	385,00

Bestehend aus:

Anz.	Beschreibung
1	Profil mit Basiselement für Arbeitsplatte
1	Schwenkarm für Profil
1	Monitorhalterplatte mit VESA-Standard
1	Platte für Picking Box
2	Metallschiene für Sichtlagerboxen Picking Box Gr. 1/2
1	Kit 3 Sichtlagerboxen Picking Box Air Gr. 2
1	Kit 4 Sichtlagerboxen Picking Box Air Gr. 1



SCHWENKARM MIT VISUAL BOX

ART.	B mm	T mm	H mm	RAL	€
ERGOWORK012	808/601	601/275	668	7016	452,50

Bestehend aus:

Anz.	Beschreibung
1	Profil mit Basiselement für Arbeitsplatte
1	Schwenkarm für Profil
1	Monitorhalterplatte mit VESA-Standard
1	Platte für Visual Box
1	Schubladerschrank Visual Box mit 5 Schubladen
2	Schubladerschrank Visual Box mit 6 Schubladen

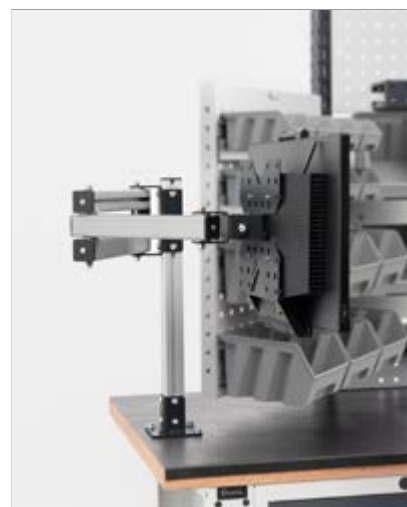

ART.	B mm	T mm	H mm	KG	RAL	€
MASTERBR2008	2000	750	1985/2310	1000	7035+7016	4829,00

Bestehend aus:

Anz.	Beschreibung
1	Zerlegt gelieferte Werkbank mit Multiplex-Arbeitsplatte 40 mm
1	Abdeckung aus gummiertem Stahl an 2 Seiten für Multiplex-Arbeitsplatte
1	Schrank B=560 mm mit 4 Schubladen 1x75 2x150 1x200
1	Schrank B = 560 mm, vorgerüstet für Tür mit 1 verstellbaren Boden
1	Volltür links H = 600 mm mit Griff Dark Grey
2	Zusätzlicher Halbboden B=560 mm
1	Set mit 2 Doppellochträgern für Werkbank
1	Set mit 2 schrägen Halterungen mit Schiene
1	Zusatzschiene mit Anschlüssen
1	Doppellampe
1	Set mit 3 Lochplatten/Konsolen mit 2 Stegen für Behälter
1	Lochplatte Electric
2	Steckdosenleiste für 2 Schuko-stecker
1	Steckdosenleiste für 4 Schuko-stecker
1	Monitorhalterplatte mit VESA-Standard

Anz.	Beschreibung
1	Fehlerstrom-Leitungsschutzschalter
1	Anschlusskabel Wieland Schuko/Französisch
1	Umkehrbarer Halter für Desinfektionsmittelflasche
1	Handschuhbox
1	Set mit Rollenhalter mit Papierrolle Ø=240 mm
4	Kit 2 Sichtlagerboxen Picking Box Air Gr. 3A2
2	Lochplatte/Konsole mit Steg für Behälter
2	Scharnier-Set für Lochplatte
8	Metallschiene für Sichtlagerboxen Picking Box Gr. 1/2
4	Kit 4 Sichtlagerboxen Picking Box Air Gr. 1
4	Kit 3 Sichtlagerboxen Picking Box Air Gr. 2
2	Profil mit Basiselement für Arbeitsplatte
2	Schwenkarm für Profil
1	Geneigte Ablage
1	Scharnier für Platte



TRAGKRAFT



RAL 7035 + RAL 7016



RAL 7016

KOMPONENTEN

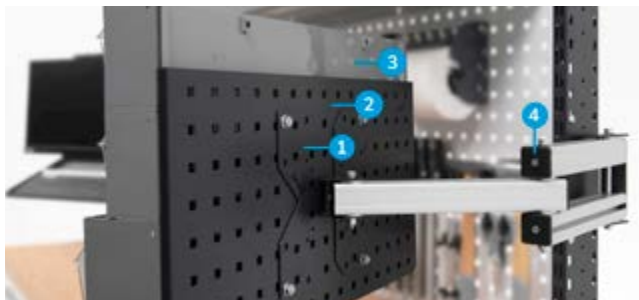
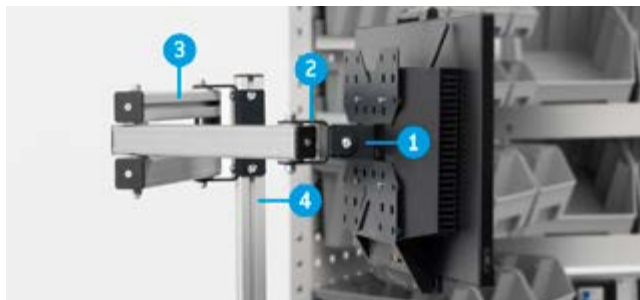

1. Monitorhalterplatte mit VESA-Standard
2. Scharnier für Platte
3. Schwenkarm für Profil
4. Profil mit Basiselement für Arbeitsplatte

1. Monitorhalterplatte mit VESA-Standard
2. Platte für Visual Box
3. Schubladenschrank Visual Box mit 6 Schubladen
4. Schwenkarm für Träger



SCHWENKARM FÜR TRÄGER

ART.	B mm	T mm	H mm	Rotationswinkel °	Material	KG	RAL	€
FBL74100039	580/330	72/97	158	240	Aluminium	20	7016	168,50



SCHWENKARM FÜR PROFIL

Für Profil mit Basiselement für Arbeitsplatte

ART.	B mm	T mm	H mm	Rotationswinkel °	Material	KG	RAL	€
FBL74180039	621/371	57/90	158	260	Aluminium	20	7016	173,50



PROFIL MIT BASEELEMENT FÜR ARBEITSPLATTE

ART.	B mm	T mm	H mm	geeignet für	Material	KG	RAL	€
FBL74160039	100	100	504	Arbeitsplatte aus Multiplex- Arbeitsplatte aus MDF mit Gummibelag	Aluminium	20	7016	70,50



PLATTE FÜR VISUAL BOX

Für Monitorhalterplatte

ART.	B mm	T mm	H mm	Abm. Loch mm	Abstand mm	KG	RAL	€
FBL74150039	601	31	313	10x10	38	20	7016	95,50

siehe Visual Box S. 77

KOMPONENTEN



MONITORHALTERPLATTE MIT VESA-STANDARD

Auf einer Achse ausrichtbar

ART.	B mm	T mm	H mm	RAL	€
FBL74120039	225	50	225	7016	23,00



SCHARNIER FÜR PLATTE

Um die Monitorhalterplatte auf zwei Achsen auszurichten

ART.	B mm	T mm	H mm	RAL	€
FBL74110039	91	67	51	7016	25,00



ZWEIL-FÖRMIGE BEFESTIGUNGSELEMENTE

Für Monitorhalterplatte

ART.	B mm	T mm	H mm	RAL	€
FBL74170039	38	36	32	7016	23,50



GENEIGTE ABLAGE

ART.	B mm	T mm	H mm	RAL	€
FBL74130039	425	308	135	7016	78,00



1. Geneigte Ablage
2. Schwenkarm für Profil
3. Profil mit Basiselement für Arbeitsplatte



TRAGKRAFT



RAL 7016



ALUMINIUM

KOMPONENTEN



PLATTE FÜR PICKING BOX
Für Monitorhalterplatte

ART.	B mm	T mm	H mm	geeignet für	KG	RAL	€
FBL74140039	470	12	356	Kasten Picking Box Gr. 1/2	20	7016	70,00



METALLSCHIENE FÜR SICHTLAGERBOXEN PICKING BOX GR. 1/2

ART.	B mm	T mm	H mm	Endbearbeitung	€
FBLIT020099	445	14	89	Verzinkt	12,00



KIT 4 SICHTLAGERBOXEN PICKING BOX AIR GR. 1

ART.	Außenmaß			Farbe	€
	B mm	T mm	H mm		
FBLIT0600LQ	108	173	76		9,50
FBLIT060032	108	173	76		9,50
FBLIT06001Z	108	173	76		9,50
FBLIT06002Y	108	173	76		9,50
FBLIT06004Q	108	173	76		9,50



KIT 3 SICHTLAGERBOXEN PICKING BOX AIR GR. 2

ART.	Außenmaß			Farbe	€
	B mm	T mm	H mm		
FBLIT0610LQ	160	234	127		14,50
FBLIT061032	160	234	127		14,50
FBLIT06101Z	160	234	127		14,50
FBLIT06102Y	160	234	127		15,00
FBLIT06104Q	160	234	127		14,50

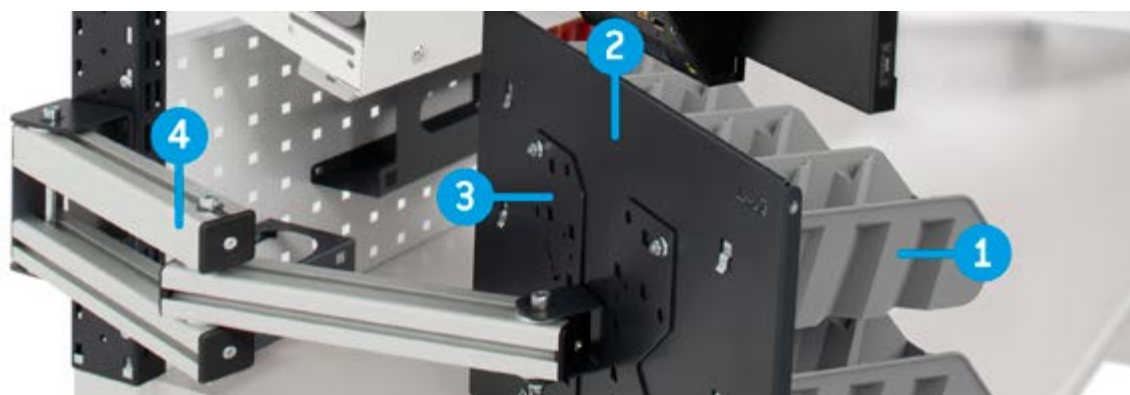

1. Metallschiene für Sichtlagerboxen Picking Box Gr. 1/2
Kit 4 Sichtlagerboxen Picking Box Air Gr. 1
2. Platte für Picking Box
3. Monitorhalterplatte mit VESA-Standard
4. Schwenkarm für Träger



ART.	B mm	T mm	H mm	KG	RAL	€
MASTERBR1509	1500	750	1985/2310	1000	7035+7016	4580,00

Bestehend aus:

Anz.	Beschreibung
1	Zerlegt gelieferte Werkbank mit Multiplex-Arbeitsplatte 40 mm
1	Schrank B=560 mm mit 5 Schubladen 1x75 3x100 1x200
2	Boden oben/unten B=560 mm
1	Volltür links H = 600 mm mit Griff Dark Grey
1	Boden innen B=558 mm
1	Halterung für mittleren Halbboden
2	Seitliche Lochplatte
1	Set mit 2 Doppellochträgern für Werkbank
1	Set mit 2 Lochplatten/Konsolen mit 1 Steg für Behälter
1	Set mit 2 schrägen Halterungen mit Schiene
1	Doppellampe
1	Hängeschrank mit Klapptür ohne Schloss
1	LED-Leiste
1	Haltebügelpaar für Hängeschränke an Doppellochträgern
1	Kit 3 Sichtlagerboxen Picking Box Air Gr. 2

Anz.	Beschreibung
3	Schwenkarm für Träger
1	Scharnier für Platte
2	Monitorhalterplatte mit VESA-Standard
1	Geneigte Ablage
1	Platte für Visual Box
1	Schubladenschrank Visual Box mit 5 Schubladen
2	Schubladenschrank Visual Box mit 6 Schubladen
1	Abfallbehälter Volumen 30 L
2	Abgewinkelter Spraydosenhalter mit 2 Plätzen
1	Dokumentenhalter A4
1	Set mit Rollenhalter mit Papierrolle Ø 130 mm
3	Unipok Werkzeughaken - Packung mit 30 Stück
2	Metallschiene für Sichtlagerboxen Picking Box Gr. 1/2
1	Kit 4 Sichtlagerboxen Picking Box Air Gr. 1



TRAGKRAFT



RAL 7035 + RAL 7016



RAL 7016



VERZINKT

KOMPONENTEN



LOCHPLATTE/KONSOLE

ART.	B mm	T mm	H mm	Abm. Loch mm	Abstand mm	RAL	€
FBL76070008	647	40	304	10x10	38	7035	40,50
FBL76070004	647	40	304	10x10	38	5012	52,00



LOCHPLATTE/KONSOLE MIT STEG FÜR BEHÄLTER

ART.	B mm	T mm	H mm	Abm. Loch mm	Abstand mm	RAL	€
FBL76080108	647	40	456	10x10	38	7035	64,50
FBL76080104	647	40	456	10x10	38	5012	77,00



SCHARNIER-SET FÜR LOCHPLATTE

ART.	B mm	T mm	H mm	KG	€
FBL7600011F	76	38	64	60	52,50

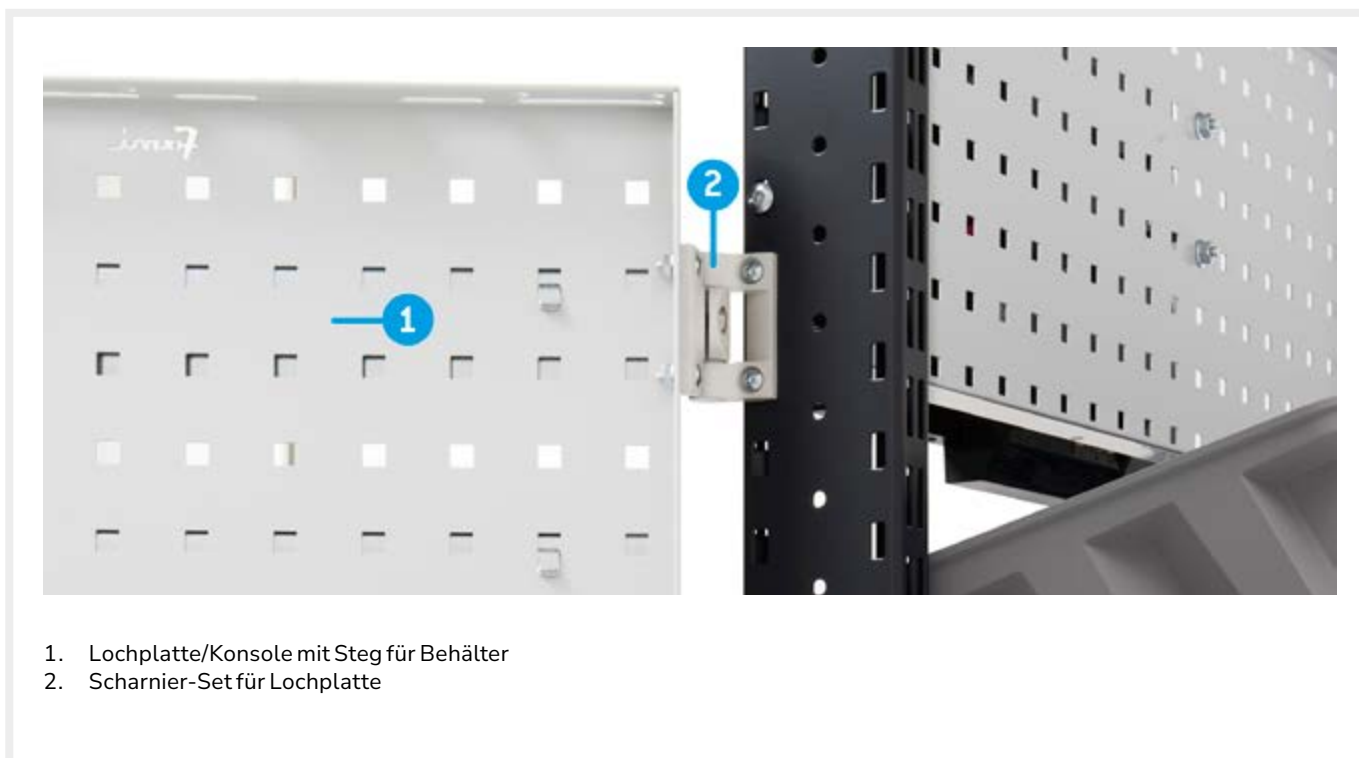

1. Lochplatte/Konsole mit Steg für Behälter
2. Scharnier-Set für Lochplatte



ART.	B mm	T mm	H mm	KG	RAL	€
DYNAMIC1505	1497/1706	780	1983/2383	400	7035+7016	4955,00

Bestehend aus:

Anz.	Beschreibung	Anz.	Beschreibung
1	Werkbank, zerlegt, elektrisch verstellbar	1	Fehlerstrom-Leitungsschutzschalter
1	Schrank B=500 mm mit 1 Schublade H=150 mm	1	Steckdosenleiste für 4 Schukostecker
1	Deckplatte für Schrank B=500 mm	2	Steckdosenleiste für 2 Schukostecker
1	Halterungspaar für Schränke	1	Anschlusskabel Wieland Schuko/Französisch
1	Zusätzlicher Steckdosenrahmen inklusive Blindabdeckungen und Winkelprofile	1	Zwei L-förmige Befestigungselemente
1	Set mit 2 Doppellochträgern für Werkbank	1	Scharnier für Platte
1	Halterungspaar für Lochplatte B=1000 mm	1	Monitorhalterplatte mit VESA-Standard
1	Set mit 2 schrägen Halterungen mit Schiene	2	Lochplatte/Konsole mit Steg für Behälter
1	Doppellampe	2	Scharnier-Set für Lochplatte
1	Set mit 3 Lochplatten/Konsolen mit 2 Stegen für Behälter	6	Metallschiene für Sichtlagerboxen Picking Box Gr. 1/2
1	Lochplatte Electric	2	Kit 4 Sichtlagerboxen Picking Box Air Gr. 1
4	Kit 2 Sichtlagerboxen Picking Box Air Gr. 3A2	4	Kit 3 Sichtlagerboxen Picking Box Air Gr. 2
2	Abgewinkelter Spraydosenhalter mit 2 Plätzen		



TRAGKRAFT



RAL 7035 + RAL 7016



RAL 5012



RAL 7035

START

PRO

PRO+

TOOL ORGANIZER

UNIPOK

PIKPAD

THE BLOCK

IRON TEAM

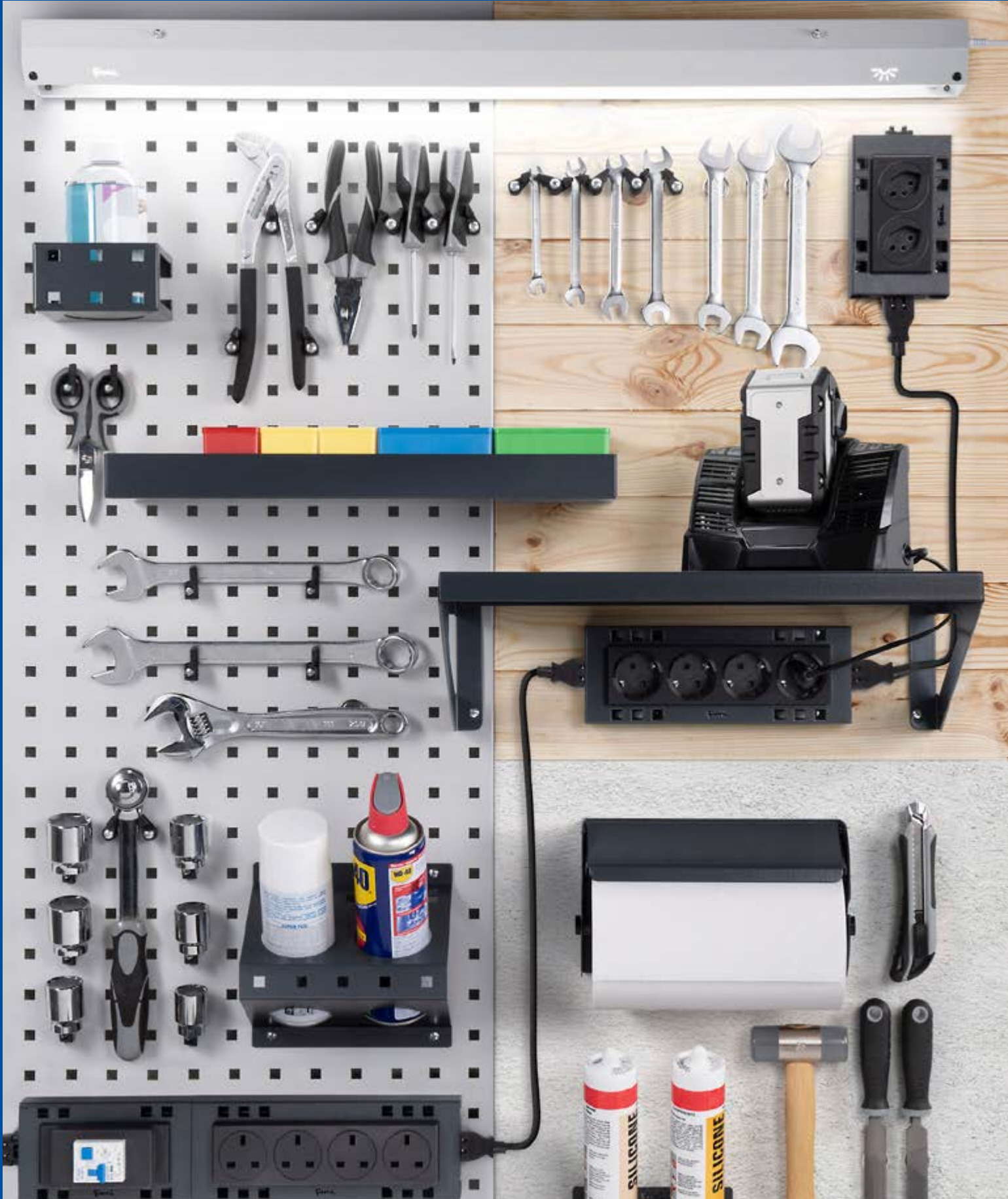

TOOL ORGANIZER



Lochplatten siehe Seite 278
Wandmontage von Lochplatten siehe Seite 282
Haken Unipok siehe Seite 314
Haken The Block siehe Seite 319
Zubehör Iron Team siehe Seite 320



UNIPOK WERKZEUGHAKEN - PACKUNG MIT 30 STÜCK
Mit 1 Packung können Sie bis zu 30 Werkzeuge aufhängen

ART.	Stk. pro Packung	Farbe	€
FBLIT009007	30	Schwarz	23,50



Unipok sind die neuen **Universalhaken** von Fami, die dank eines Schraubensystems auf Lochplatten oder Holzpaneelen befestigt werden können. Jeder Unipok kann in verschiedenen Winkeln ausgerichtet werden, um Werkzeuge in verschiedenen Größen zu befestigen. Lassen Sie Ihrer Fantasie freien Lauf, um Ihre Lochplatte an der Wand oder an der Werkbank oder die Holzwand bestmöglich zu organisieren, um immer alles griffbereit zu haben



Befestigung auf Holz



Befestigung auf Lochplatten

Mit Unipok hält man kinderleicht Ordnung!

4 POSITIONEN FÜR ALLE KOMBINATIONEN, DIE SIE MÖCHTEN!

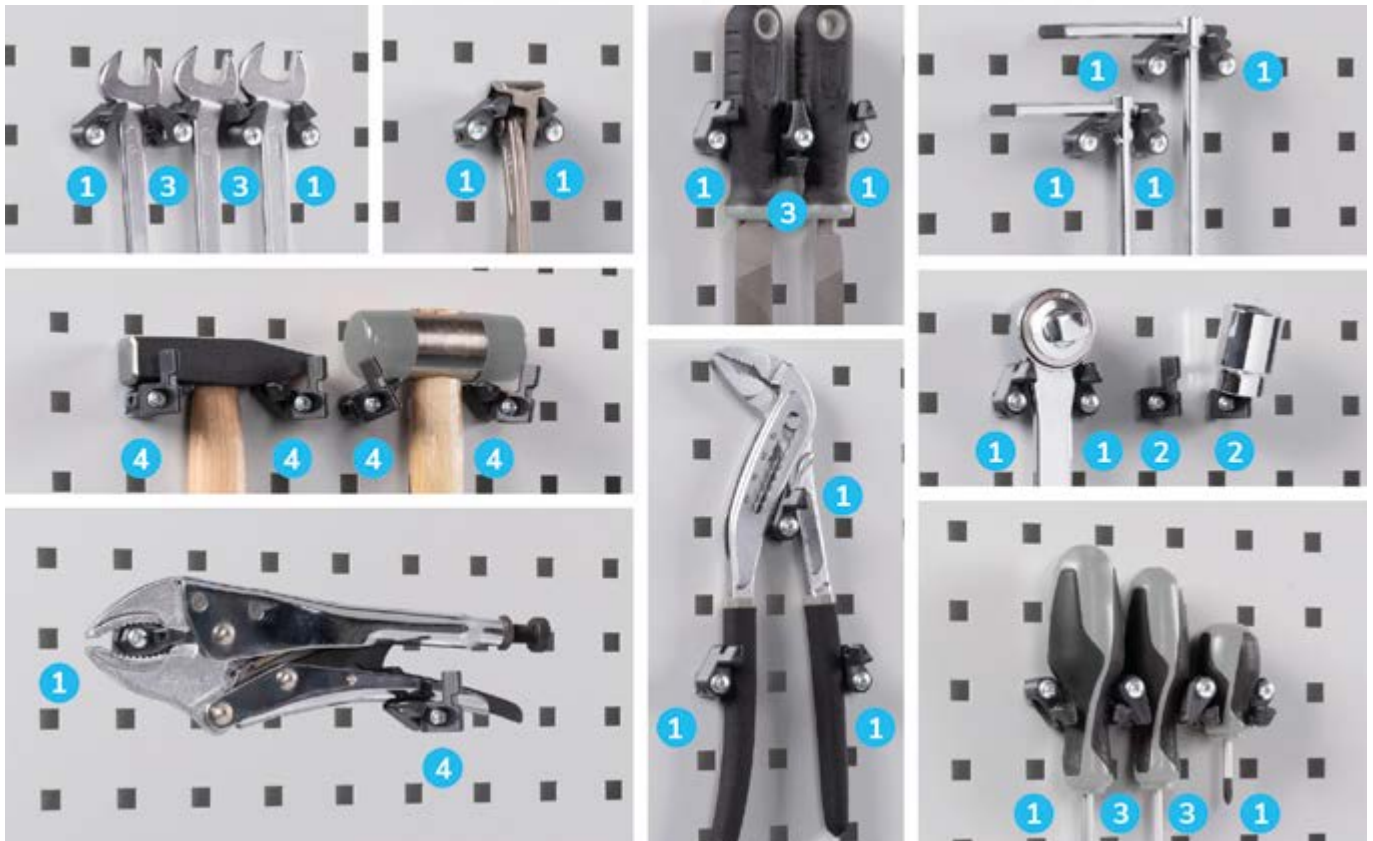





DIE PERFEKTE 5S SHADOW TOOL BOX MIT PIKPAD!

Mit **Pikpad** lässt sich eine bis ins kleinste Detail organisierte **5S Shadow Tool Box** einrichten. Die 10x10 quadratischen Löcher im Boden des Kastens ermöglichen die Installation von **Unipok**, um **individuelle Kits** für jede zu erledigende Arbeit zu schaffen, und dank der praktischen **Werkzeuetiketten** können Sie die Art des Werkzeugs identifizieren, das in jedem geschaffenen Platz untergebracht werden soll.

Pikpad wird komplett mit einem Satz von 5 Klebeblättern geliefert:

- 4 Bögen mit mehr als 250 Werkzeugaufklebern (Werkzeugform + Größe)
- 1 nicht vorgeschchnittener Bogen für die Herstellung individueller Aufkleber

Unipok muss separat erworben werden



PIKPAD 5S SHADOW TOOL BOX-PLATTE

ART.	BEH	TEH	B mm	T mm	H mm	RAL	€
FBLIT033039	18	18	284	287	50	7016	78,50



PIKPAD 5S SHADOW TOOL BOX-PLATTE

ART.	BEH	TEH	B mm	T mm	H mm	RAL	€
FBLIT034039	27	18	437	287	50	7016	97,00



PIKPAD 5S SHADOW TOOL BOX-PLATTE

ART.	BEH	TEH	B mm	T mm	H mm	RAL	€
FBLIT035039	36	18	590	287	50	7016	115,50



3 VERSTELLPOSITIONEN

Das **patentierte Profil**, das in die Rückseite des Pikpads integriert ist, ermöglicht die **Einstellung** der Platte auf **3 verschiedene Positionen**. So ist es möglich, die Neigung des Pikpads an die Körpergröße und die Körperhaltung des Benutzers anzupassen, so dass alles in Reichweite ist und nach **ergonomischen** Grundsätzen gearbeitet werden kann.



TISCHSTÄNDER FÜR DIE PIKPAD 5S PLATTE SHADOW TOOL BOX

ART.	B mm	T mm	H mm	RAL	€
PIKPAD001	653	255	198	7016	73,50
PIKPAD002	959	255	198	7016	81,50
PIKPAD003	1444	255	198	7016	105,00

MOBILE ORGANISATION

Die 5S Shadow-Toolboxen machen die Geräteorganisation mobil, da sie auf verschiedenen Trägern installiert und mit Hilfe von Seitengriffen leicht bewegt werden können. Sie können mit Hilfe des Tischständers auf der Arbeitsfläche, an den Stützen von Wandsystemen, die mit Aluminiumschienen ausgestattet sind, und in Schubladen platziert werden. Im letzteren Fall ist es möglich, die interne Organisation von Schubladeneinheiten exponentiell zu erhöhen, indem Pikpad mit traditionellen Trennelementen wie Trennkästen und Metalltrennwänden kombiniert wird.



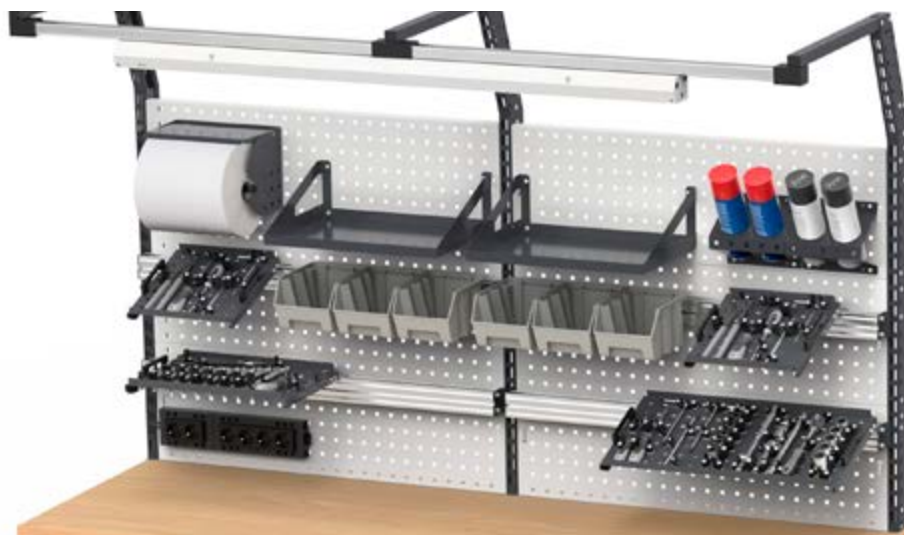

SCHWENKARM FÜR TRÄGER MIT GELENK FÜR WERKZEUGABLAGE PIKPAD 5S

ART.	B mm	T mm	H mm	Rotationswinkel °	Material	KG	RAL	€
ERGOWORK015	636/220	663/663	160	240	Aluminium	20	7016	225,50



PROFIL AUS ALUMINIUM FÜR WERKZEUGABLAGE PIKPAD 5S SHADOW TOOL BOX

ART.	B mm	T mm	H mm	€
FBLIT036000	647	35	60	27,00
FBLIT037000	953	35	60	35,00
FBLIT038000	1438	35	60	58,50
FBLIT039000	1938	35	60	83,00



PAAR BÜGEL ZUR BEFESTIGUNG DES PROFILS AUF TRÄGER

ART.	RAL	€
FBLIT040039	7016	28,00



PAAR BÜGEL FÜR TISCHSTÄNDER

ART.	RAL	€
FBLIT041039	7016	46,50





HAKEN MIT SCHAFT

ART.	B mm	T mm	H mm	Verkaufseinheit	€
FBLIT030000	36	78	42	10	3,00
FBLIT031000	36	128	42	10	3,00
FBLIT032000	36	178	42	10	3,00

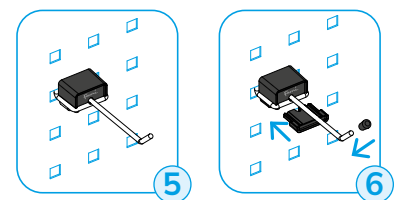
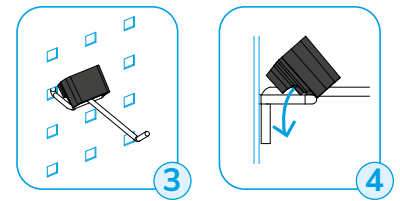
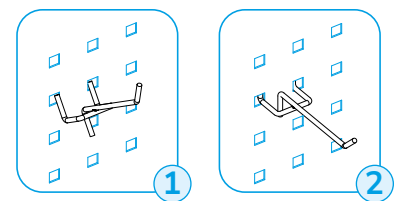
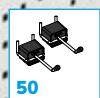
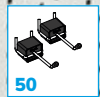
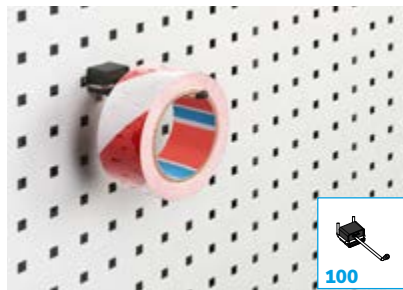
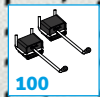

Die Sicherheitssperre arretiert den Haken in horizontaler Position und verhindert, dass er sich bei der Entnahme/Ablage von Werkzeugen bewegt.



TRAGKRAFT



RAL 7016



ALUMINIUM



**BEFESTIGUNG AUF
HOLZ**



**BEFESTIGUNG AUF
LOCHPLATTEN**



WANDMONTAGE

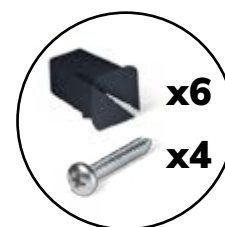

**INKLUSIVE
BEFESTIGUNGSSET
FÜR HOLZ UND
LOCHPLATTE**



KLEINES ABLAGEFACH UMKEHRBAR

ART.	B mm	T mm	H mm	RAL	€
FBLIT017039	303	317	144	7016	39,00



GROSSES ABLAGEFACH UMKEHRBAR

ART.	B mm	T mm	H mm	RAL	€
FBLIT016039	455	317	144	7016	43,00





KIT 4 SICHTLAGERBOXEN PICKING BOX AIR GR. 1

ART.	Außenmaß			Farbe	€
	B mm	T mm	H mm		
FBLIT0600LQ	108	173	76	■	9,50
FBLIT060032	108	173	76	■	9,50
FBLIT06001Z	108	173	76	■	9,50
FBLIT06002Y	108	173	76	■	9,50
FBLIT06004Q	108	173	76	■	9,50



KIT 3 SICHTLAGERBOXEN PICKING BOX AIR GR. 2

ART.	Außenmaß			Farbe	€
	B mm	T mm	H mm		
FBLIT0610LQ	160	234	127	■	14,50
FBLIT061032	160	234	127	■	14,50
FBLIT06101Z	160	234	127	■	14,50
FBLIT06102Y	160	234	127	■	15,00
FBLIT06104Q	160	234	127	■	14,50



KIT 2 SICHTLAGERBOXEN PICKING BOX AIR GR. 3A2

ART.	Außenmaß			Farbe	€
	B mm	T mm	H mm		
FBLIT0270LQ	224	354	147	■	21,50
FBLIT027032	224	354	147	■	21,50
FBLIT02701Z	224	354	147	■	21,50
FBLIT02702Y	224	354	147	■	22,00
FBLIT02704Q	224	354	147	■	21,50



METALLSCHIENE FÜR SICHTLAGERBOXEN PICKING BOX GR. 1/2

ART.	B mm	T mm	H mm	Endbearbeitung	€
FBLIT020099	445	14	89	Verzinkt	12,00



Anwendungsbeispiel des Kits 4 Sichtboxen Gr. 1 an Metallschiene



Anwendungsbeispiel des Kits 3 Sichtboxen Gr. 2 an Metallschiene



■
RAL 7016

■
VERZINKT



ABGEWINKELTER SILIKONKARTUSCHENHALTER MIT 2 STELLEN

ART.	B mm	T mm	H mm	Loch Ø mm	RAL	€
FBLIT008039	150	71	96	61	7016	23,50



ABGEWINKELTER SPRAYDOSENHALTER MIT 2 PLÄTZEN

ART.	B mm	T mm	H mm	Loch Ø mm	RAL	€
FBLIT007039	188	111	172	70	7016	23,50



SPRAYDOSENHALTER MIT 6 STELLEN

ART.	B mm	T mm	H mm	RAL	€
FBLIT010039	455	75	167	7016	45,50



SET HALTER FÜR BEHÄLTER MIT BEHÄLTER MIT FEUCHTTÜCHERN

ART.	RAL	€
FBLIT006039	7016	146,50



SET MIT ROLLENHALTER MIT PAPIERROLLE Ø=240 MM

ART.	B mm	T mm	H mm	RAL	€
FBLIT004039	297	275	270	7016	89,00



SET MIT ROLLENHALTER MIT PAPIERROLLE Ø 130 MM

ART.	B mm	T mm	H mm	RAL	€
FBLIT003039	257	135	168	7016	56,50

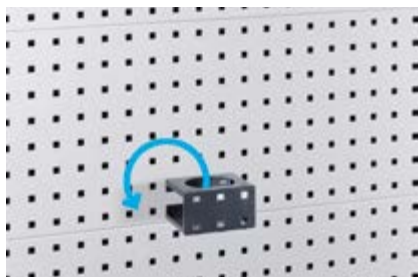

Ø 80 Ø 60



UMKEHRBARER HALTER FÜR DESINFIZIERUNGSMITTELFLASCHE

ART.	B mm	T mm	H mm	RAL	€
FBLIT002039	113	100	62	7016	27,00



HANDSCHUHBOX

ART.	B mm	T mm	H mm	RAL	€
FBLIT005039	247	81	132	7016	23,00



DOKUMENTENHALTER A4

ART.	B mm	T mm	H mm	RAL	€
FBLIT001039	365	68	187	7016	33,50



ERSTE-HILFE-KIT

ART.	B mm	T mm	H mm	€
FBLIT024000	256	90	190	49,50



FEUERLÖSCHERHALTER MIT FEUERLÖSCHER MIT 2 KG

ART.	B mm	T mm	H mm	€
FBLIT023000	115	115	400	110,00



KABELSATTEL

ART.	B mm	T mm	H mm	RAL	€
FBLIT019039	220	95	101	7016	37,00



SET HALTER FÜR BEHÄLTER

ART.	Riemen L mm	RAL	€
FBLIT018039	910	7016	57,00



BOHRER-/SCHRAUBENDREHERHALTER-KONSOLE

ART.	B mm	T mm	H mm	RAL	€
FBLIT049039	152	228	125	7016	49,50



**Bohrer-/
Schraubendreherhalter-
Konsole, erstellt in
Zusammenarbeit mit:**





AUFBEWAHRUNGSFACH UMKEHRBAR

ART.	B mm	T mm	H mm	RAL	€
FBLIT015039	455	160	40	7016	45,00



BOHRSPITZENHALTER

ART.	B mm	T mm	H mm	Endbearbeitung	€
FBLIT0260ZZ	155	84	39	Edelstahl	49,00



SET MIT 10 BEHÄLTERN

ART.	€
FBLIT028000	20,00



MAGNET MIT CLIP UND SCHRAUBE - 10 STÜCK PRO PACKUNG

ART.	Stk. pro Packung	Ø mm	Endbearbeitung	€
FBL95410000	10	20	Verzinkt	84,50



KOFFER MIT BEHÄLTERN

ART.	B mm	T mm	H mm	€
FBLIT022001	440	350	80	85,50

SET KOFFERHALTER

ART.	RAL	€
FBLIT021039	7016	76,50



MONITORHALTERPLATTE MIT BEFESTIGUNGSELEMENTEN

ART.	B mm	T mm	H mm	RAL	€
ERGOWORK014	225/129	119/225	225	7016	71,50



ABFALLBEHÄLTER VOLUMEN 30 L

ART.	B mm	T mm	H mm	L	RAL	€
FBLIT025039	387	277	394	30	7016	158,50



HÄNGESCHRANK MITTÜR

ART.	B mm	T mm	H mm	KG	RAL	€
FBL8015C000PD	460	250	456	25	7035+7016	180,00
FBL8015C00004	460	250	456	25	5012	191,50



TRAGKRAFT



VOLUMEN



RAL 7035+RAL 7016



RAL 5012



RAL 7016



VERZINKT



EDELSTAHL



DOKUMENTENKONSOLE A4

ART.	B mm	T mm	H mm	KG	RAL	€
FBLIT042039	371	243	65	3	7016	39,50



KONSOLE FÜR PLATTEN

ART.	B mm	T mm	H mm	KG	RAL	€
FBLIT045039	898	154	152	20	7016	58,00
FBLIT046039	1354	154	152	20	7016	58,00
FBLIT047039	1886	154	152	20	7016	58,00



SCHLEIFMASCHINENHALTER

ART.	B mm	T mm	H mm	KG	RAL	€
FBLIT058039	190	73	140	10	7016	42,50

VERPACKUNGSTISCH

Die verschiedenen Zubehöre Iron Team verwandeln den traditionellen Arbeitstisch in eine immer einsatzbereite Verpackungsbank. Trennwände, Spulenträger, Schneidvorrichtung und Schwenkarme ermöglichen es, immer alles Notwendige für die ordentliche, sorgfältige und präzise Verpackung von Produkten griffbereit zu haben.



VERTIKALE TRENNWAND FÜR VERPACKUNGEN

ART.	B mm	T mm	H mm	RAL	€
FBLIT043039	310	89	302	7016	44,00
FBLIT044039	462	89	302	7016	45,00



Verpackungstisch siehe Seite 260



SPULENTRÄGERROHR MIT BÜGEL

ART.	B mm	T mm	H mm	KG	RAL	€
IRONTEAM012	991	146	150	50	7016	77,50
IRONTEAM013	1491	146	150	50	7016	83,00
IRONTEAM014	1991	146	150	50	7016	89,50



SCHNEIDVORRICHTUNG

ART.	B mm	T mm	H mm	RAL	€
IRONTEAM009	987	208	120	7016	191,50
IRONTEAM010	1472	208	120	7016	235,00
IRONTEAM011	1972	208	120	7016	328,00



TRAGKRAFT



RAL 7016



HALTERUNG FÜR FEHLERSTROM-LEITUNGSSCHUTZSCHALTER

ART.	B mm	T mm	H mm	RAL	€
FBLET003039	159	32	92	7016	22,00



FEHLERSTROM-LEITUNGSSCHUTZSCHALTER
2P+E 16A, 30mA TYP A

ART.	B mm	T mm	H mm	Farbe	€
FBLET012007	159	59	90	Schwarz	262,00



HALTERUNG FÜR STECKDOSENLEISTE FÜR 2 STECKDOSEN

ART.	B mm	T mm	H mm	RAL	€
FBLET001039	148	32	92	7016	21,00



HALTERUNG FÜR STECKDOSENLEISTE FÜR 4 STECKDOSEN

ART.	B mm	T mm	H mm	RAL	€
FBLET002039	249	32	92	7016	25,00



STECKDOSENLEISTE 2-FACH

ART.	B mm	T mm	H mm	Art der Steckdose	Farbe	€
FBLET004007	148	59	46	Schuko	Schwarz	33,50
FBLET006007	148	59	46	schweizerisch	Schwarz	72,00
FBLET008007	148	59	46	englisch	Schwarz	58,50
FBLET010007	148	59	46	französisch	Schwarz	33,50



STECKDOSENLEISTE 4-FACH

ART.	B mm	T mm	H mm	Art der Steckdose	Farbe	€
FBLET005007	248	59	46	Schuko	Schwarz	44,00
FBLET007007	248	59	46	schweizerisch	Schwarz	82,50
FBLET009007	248	59	46	englisch	Schwarz	102,00
FBLET011007	248	59	46	französisch	Schwarz	44,00



SCHUKO-STECKER MIT SCHALTER

ART.	B mm	T mm	H mm	Art der Steckdose	Farbe	€
FBLET024007	175	60	45	Schuko	Schwarz	82,00

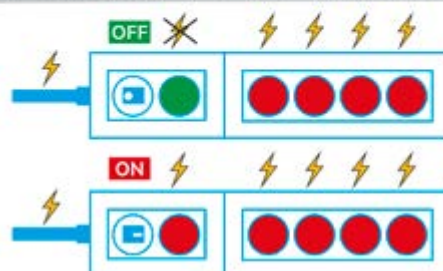



ANSCHLUSSKABEL WIELAND MIT STECKER IN/OUT

ART.	B mm	T mm	H mm	Farbe	€
FBLET013007	200	28	13	Schwarz	31,00



WIELAND STECKER H MIT 2 AUSGÄNGEN

ART.	B mm	T mm	H mm	Farbe	€
FBLET015007	60	35	35	Schwarz	31,00



ANSCHLUSSKABEL WIELAND

ART.	B mm	Art des Steckers	Farbe	€
FBLET016007	3000	Schuko/Französisch	Schwarz	31,00
FBLET017007	3000	englisch	Schwarz	37,50
FBLET018007	3000	schweizerisch	Schwarz	34,50



ANSCHLUSSKABEL WIELAND MIT STECKER IN/OUT

ART.	B mm	Farbe	€
FBLET014007	1500	Schwarz	34,50





USB-BUCHSE FÜR DATENTRANSFER

ART.	Ø mm	B mm	H mm	Farbe	€
FBLET019007	59	70	54	Schwarz	248,50



USB-BUCHSE ZUM AUFLADEN

ART.	Ø mm	B mm	H mm	Farbe	€
FBLET020007	59	70	54	Schwarz	204,50



LAMPE B=988 MM MIT HALTEBÜGEL

ART.	B mm	Farbtemperatur K	Watt	Hz	Lumen	RAL	€
IRONTEAM001	988	4000	27	50	5058	7016	436,50



LAMPE B=1473 MM MIT HALTEBÜGEL

ART.	B mm	Farbtemperatur K	Watt	Hz	Lumen	RAL	€
IRONTEAM002	1473	4000	41	50	7588	7016	542,00

LIGHT



EINZELLAMPE

Inklusive Befestigungsset (Bügel und Magnete).
Ohne An-/Ausshalter

ART.	B mm	Farbtemperatur K	Watt	Hz	Lumen	RAL	€
FBL99400008	922	4000	15	50/60	1500	7035	202,50
FBL99450008	1407	4000	20	50/60	2000	7035	224,00



DOPPELLAMPE

Inklusive Befestigungsset (Bügel und Magnete).
Ohne An-/Ausshalter

ART.	B mm	Farbtemperatur K	Watt	Hz	Lumen	RAL	€
FBL99400108	922	4000	15	50/60	3000	7035	258,50
FBL99450108	1407	4000	20	50/60	4000	7035	284,50



Beispiel für Befestigung an Querschiene



Beispiel für Befestigung an der Lochplatte mittels Halterungen



Beispiel für Befestigung mit Magnet



 RAL 7016

 RAL 7035

SCHUBLADENSCHRÄNKE FÜR WERKSTÄTTEN

FLEXA



Die Schränke mit Schubladen Flexa sind eine vielseitige und kompakte Lösung für die Organisation von allem Notwendigen für die Arbeit. Sie zeichnen sich durch ein **zentrales Zylinderschloss** und **Schubladen mit vollständigem Auszug zu 100%** aus, die eine **variable Tragfähigkeit zwischen 50 und 70 kg** besitzen können. Das Innere der **Schubladen** ist vollkommen personalisierbar dank der Möglichkeit, es mittels **Trennwände, Einsatzkästen und Werkzeugbehältern 5S unterteilen zu können**. Der obere Boden kann frei gelassen oder mit einem **Boden mit 3 Kanten aus PVC** zur Ausführung von Verarbeitungen und Vorgängen geschützt werden.



**TRAGKRAFT
SCHUBLADEN VON
50 BIS 70 KG**

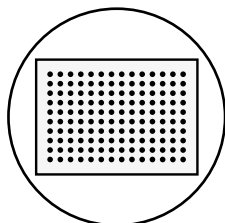

**GELOCHTE
SCHUBLADEN**

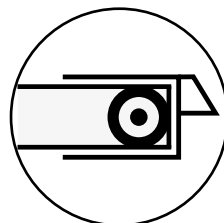

KUGELLAGER

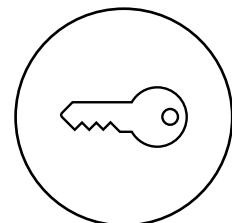

**SCHLOSS MIT
SCHLÜSSEL**

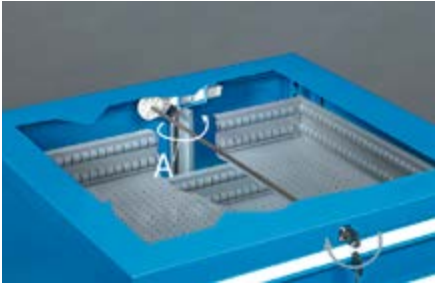

SCHLOSS

Das Zylinderschloss ist über eine Vierkantstange mit der hinteren Schließeinheit verbunden, die aus einem drehbaren Kunststoffelement und einer Schließstange aus Stahlblech besteht. Durch Drehen des Schlüssels wird das Nockensystem der Schließeinheit aktiviert, das die hintere Stange dreht (A).



ABDECKPLATTE MIT 3 KANTEN MIT PVC-ÜBERZUG

Die PVC-beschichtete 3-Rand-Platte schützt die Oberseite des Schrankes und verhindert dank der erhöhten Kanten, dass darauf abgelegtes Material herunterfällt.



FREI GESTALTBAR

Die Schublade kann intern mit Schubladeneinteilungen sowie Längs- und Quereinteilungen aus Metall unterteilt werden. Letztere werden mit Schrauben am perforierten Boden der Schublade befestigt, um eine Verschüttung des gelagerten Materials zu verhindern.



GELOCHE SCHUBLADEN



MILLIMETERGENAUE EINTEILUNG
Löcher und Schlitze in den Schubladen erleichtern die Innenaufteilung der Schublade für eine perfekte Organisation von Werkzeugen und Materialien.



**VOLLSTÄNDIGER
AUSZUG
100%**



**TRAGKRAFT
50 / 70 KG**

FARBEN

Der Flexa-Schrank ist in 3 Farbkombinationen erhältlich.

SCHRANK



7016
7035



7035



5012

LEGENDE

EH		36x27 EH	54x27 EH	
	Schrankabmessungen	B=	717	1023
		T=	600	600
	Schubladen- Innenabmessungen	B=	602	908
		T=	449	449



SCHRANK MIT 7 SCHUBLADEN 2X75 1X100 3X150 1X200

ART.	Schubladen		RAL	€
	KG			
FDF109054PD	70	100%	7035+7016	1205,00
FDF10905408	70	100%	7035	1205,00
FDF10905404	70	100%	5012	1401,50

H=1002 mm



SCHRANK MIT 9 SCHUBLADEN 9X100

ART.	Schubladen		RAL	€
	KG			
FDF109056PD	70	100%	7035+7016	1400,00
FDF10905608	70	100%	7035	1400,00
FDF10905604	70	100%	5012	1526,00

H=1002 mm



SCHRANK MIT RÄDERN MIT 5 SCHUBLADEN 4X100 1X200

ART.	Schubladen		RAL	€
	KG			
FDGD56001PD	70	100%	7035+7016	1086,00
FDGD5600108	70	100%	7035	1086,00
FDGD5600104	70	100%	5012	1153,50

H=921 mm

Räder: Synthetischer, abriebfester Gummi Ø 125 mm
Tragfähigkeit des Schranks: 300 kg

EINTEILUNGSSYSTEME



ABDECKPLATTE MIT 4 KANTEN MIT PVC-ÜBERZUG

ART.	B mm	T mm	H mm	Farbe	€
FDf99400107	717	602	22	Schwarz	121,00



ART.	geeignet für Schublade H mm	Komponenten	€
FFH10051000	50/300	3 x Trennwände mit 3 Kanälen 9 x Trennwände mit 4 Kanälen 12 x Querteiler B=47 mm 36 x Querteiler B=36 mm	55,50



ART.	geeignet für Schublade H mm	Komponenten	€
FFH10051300	50/300	18 x Querteiler B=47 mm 12 x Querteiler B=73 mm 6 x Trennwände mit 2 Kanälen 6 x Trennwände mit 3 Kanälen	50,00



ART.	geeignet für Schublade H mm	Komponenten	€
FFH10051500	50/300	20 x Querteiler B=36 mm 20 x Querteiler B=47 mm 6 x Trennwände mit 3 Kanälen 5 x Trennwände mit 4 Kanälen 1 x Inbusschlüsselhalter	55,50



ART.	geeignet für Schublade H mm	Komponenten	€
FFH10071800	75	16 x Einsatzkasten 75x75 mm 8 x Einsatzkasten 150x75 mm 4 x Einsatzkasten 150x150 mm	56,50



ART.	geeignet für Schublade H mm	Komponenten	€
FFH10071600	75	12 x Einsatzkasten 150x75 mm	52,00
FFH10101600	100/125	6 x Einsatzkasten 150x150 mm	60,50



ART.	geeignet für Schublade H mm	Komponenten	€
FFH10070500	75		28,50
FFH10100500	100/125	2 x Geschlitzte Längsteiler B=457 mm 3 x Querteiler B=202 mm	29,50
FFH10150500	150/175		39,50
FFH10200500	200/250		56,00



INNENABM. B x T



TRAGKRAFT



AUSZUG



RAL 7035 + RAL 7016



RAL 5012



RAL 7035



SCHRANK MIT 7 SCHUBLADEN 2X75 1X100 3X150 1X200

ART.	Schubladen		RAL	€
	KG			
FDL109054PD	50	100%	7035+7016	1486,00
FDL10905408	50	100%	7035	1486,00
FDL10905404	50	100%	5012	1665,50

H=1002 mm



SCHRANK MIT 9 SCHUBLADEN 9X100

ART.	Schubladen		RAL	€
	KG			
FDL109056PD	50	100%	7035+7016	1721,00
FDL10905608	50	100%	7035	1721,00
FDL10905604	50	100%	5012	1893,00

H=1002 mm





EINTEILUNGSSYSTEME



ABDECKPLATTE MIT 3 KANTEN MIT PVC-ÜBERZUG

ART.	B mm	T mm	H mm	Farbe	€
FDL91500107	1024	601	30	Schwarz	155,00



ART.	geeignet für Schublade H mm	Komponenten	€
FFH40051200	50/300	15 x Querteiler B=36 mm 10 x Querteiler B=47 mm 6 x Querteiler B=73 mm 6 x Trennwände mit 2 Kanälen 6 x Trennwände mit 3 Kanälen 6 x Trennwände mit 4 Kanälen	69,00



ART.	geeignet für Schublade H mm	Komponenten	€
FFH40051500	50/300	30 x Querteiler B=36 mm 10 x Querteiler B=47 mm 6 x Trennwände mit 3 Kanälen 12 x Trennwände mit 4 Kanälen	73,50



ART.	geeignet für Schublade H mm	Komponenten	€
FFH40071100	75	18 x Einsatzkasten 150x150 mm	74,00
FFH40101100	100/125		83,50



ART.	geeignet für Schublade H mm	Komponenten	€
FFH40071300	75	12 x Einsatzkasten 150x75 mm 12 x Einsatzkasten 150x150 mm	77,00
FFH40101300	100/125		89,00



ART.	geeignet für Schublade H mm	Komponenten	€
FFH40071600	75	20 x Einsatzkasten 75x75 mm 14 x Einsatzkasten 150x75 mm 6 x Einsatzkasten 150x150 mm	85,50



ART.	geeignet für Schublade H mm	Komponenten	€
FFH40070500	75	4 x Geschlitzte Längsteiler B=457 mm 2 x Querteiler B=151 mm 3 x Querteiler B=202 mm	42,00
FFH40100500	100/125		51,50
FFH40150500	150/175		70,50
FFH40200500	200/250		103,50



START

PRO

PRO+

SCHUBLADENSCHRÄNKE FÜR INDUSTRIE

MASTER DE



Die Schränke mit Schubladen der Linie Master DE machen die Aufbewahrung des Arbeitsmaterials sehr flexibel, dank der Möglichkeit, sie sowohl mit **Flügelüren und Einlegeböden** als auch mit **Schubladen** mit regulierbarer Tragfähigkeit und einstellbarem Auszug auszustatten. Insbesondere können die Schubladen einen **Auszug zwischen 92% und 100%** und eine **Tragfähigkeit zwischen 50 und 100 kg** besitzen. Außerdem können sie nach Belieben intern mit **Trennwänden, Einsatzkästen und Werkzeugbehältern** unterteilt werden. Es können **obere Tops** von verschiedener Art sowie **Sockel** zum Anheben des Schrankes vom Boden installiert werden.



**TRAGKRAFT
SCHUBLADEN VON
50 BIS 100 KG**

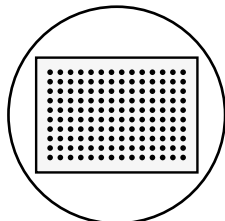

**GELOCHTE
SCHUBLADEN**

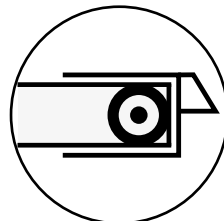

KUGELLAGER

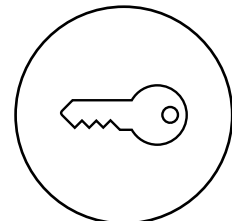

**SCHLOSS MIT
SCHLÜSSEL**

MASTER DE



ARBEITSPLATTE AUS SATINIERTEM EDELSTAHL

Die satinierte Edelstahlplatte ermöglicht die Durchführung von Bearbeitungen und Arbeiten, ohne den Schrank zu beschädigen. Sie hat eine hohe Korrosions- und Hitzebeständigkeit.



ARBEITSPLATTE AUS MULTIPLEX

Die Multiplexplatte verwandelt die Oberseite des Schrankes in eine solide und robuste Arbeitsfläche. Sie ist stoß- und kratzfest und eignet sich für schwere Arbeiten.



ARBEITSPLATTE AUS GUMMIERTEM STAHL

Die Platte ist aus verzinktem Stahl gefertigt und mit ölbeständigem Gummi beschichtet. Sie eignet sich besonders für den Umgang mit Ölen oder für Arbeiten mit Schneidwerkzeugen.



ABDECKPLATTE MIT 3 KANTEN MIT PVC-ÜBERZUG

Die PVC-beschichtete 3-Rand-Platte schützt die Oberseite des Schrankes und verhindert dank der erhöhten Kanten, dass darauf abgelegtes Material herunterfällt.



SOCKEL

Die Sockel haben eine Doppelfunktion: Sie heben den Schubladenschrank vom Boden ab und ermöglichen die Handhabung mit Gabelstaplern oder Palettenhubwagen.

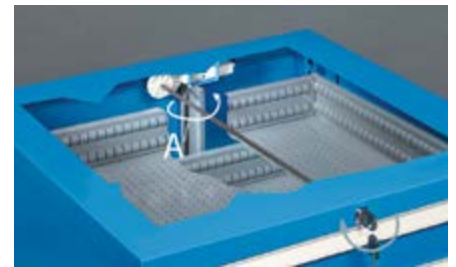

SCHLOSS

Das Zylinderschloss ist über eine Vierkantstange mit der hinteren Schließeinheit verbunden, die aus einem drehbaren Kunststoffelement und einer Schließstange aus Stahlblech besteht. Durch Drehen des Schlüssels wird das Nockensystem der Schließeinheit aktiviert, das die hintere Stange dreht (A).



VOLLSTÄNDIGER AUSZUG



FREIE KONFIGURATIONSMÖGLICHKEITEN
Verändern Sie schnell und einfach den Auszug der Schublade, um die Traglast bis 100 kg zu erhöhen.



SEHR LEISTUNGSSTARKE SCHIENEN



LEICHTLAUF
Dank der langen Schienen und der Schubladen ist es möglich, die Lager an der Vorderseite des Schrankes anzubringen, um die Sichtbarkeit, die Tragfähigkeit und den Auszug zu erhöhen.



GELOCHTE SCHUBLADEN



MILLIMETERGENAUE EINTEILUNG
Löcher und Schlitz in den Schubladen erleichtern die Innenaufteilung der Schublade für eine perfekte Organisation von Werkzeugen und Materialien.

MASTER DE

SCHUBLADENAUSZUG UND -VERWALTUNG

Die Master DE-Schublade stellt eine Revolution in der Welt der Industriemöbel dar, denn sie wurde so konzipiert und entwickelt, dass sie in Bezug auf Auszug/Tragfähigkeit und Inneneinteilung unabhängig anpassbar ist.



FREI KONFIGURIERBAR

Die neue flexible **Auszugsschiene** ermöglicht die mechanische Einstellung des hinteren Schubladenschlages von Schubladen und Auszugsböden in **3 verschiedenen Positionen**, wodurch **3 verschiedene Schubladen-Tragfähigkeiten erzielt werden können: 50, 75, 100 kg**. Ein Etikett gibt die maximale Tragfähigkeit der Schublade je nach Auszug und Art der Führung an.



FLEXIBLER AUSZUG KONFIGURIERT FÜR VOLLAUSZUG 50 KG

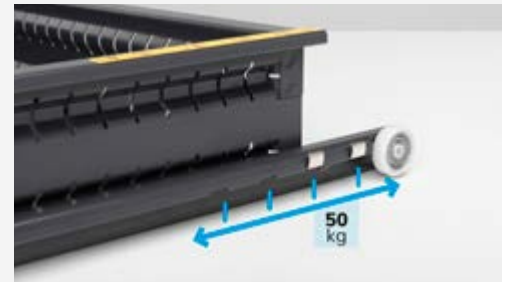
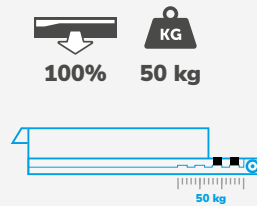

FLEXIBLER AUSZUG KONFIGURIERT FÜR VOLLAUSZUG 75 KG

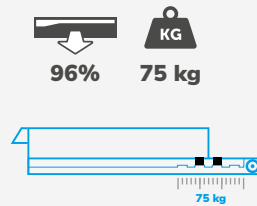

FLEXIBLER AUSZUG FÜR TEILAUSZUG 100 KG

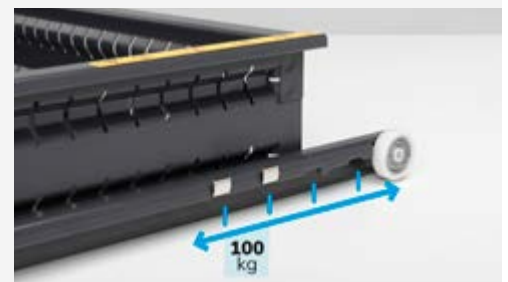
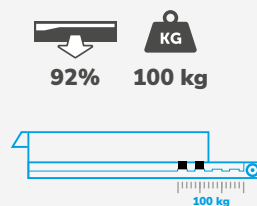

MASTER DE



Innovationen, welche die Identifizierung des Inhalts in den Schubladen vereinfachen.

Mit der Syfront-Technologie von Sylogik® ist die Schubladen-Vorderseite nicht mehr nur ein Verschlusselement, sondern wird zu einer echten visuellen Schnittstelle.

- Individuelle Gestaltung mit ästhetischen und dekorativen Elementen
- Benutzereingabe: Etiketten für die Beschreibung und Katalogisierung des Inhalts
- Benutzerausgabe: Möglichkeit, visuelle oder beschreibende Nachrichten auf dem Griff einzufügen

PERSONALISIERBARE GRIFFE

UMFASSENDE INFORMATIONEN

Fügen Sie in den Griff Strichcodes, Etiketten oder Bilder ein, um schnell den Inhalt jeder einzelnen Schublade zu erfassen.



FARBEN

Der Master DE Schrank ist in 3 Farbkombinationen für den Schrankkörper erhältlich, während der Griff nur in Dunkelgrau erhältlich ist.

SCHRANK



7016
7035



7035



5012

VORDERER GRIFF



Dark Grey

LEGENDE

EH

36x36 EH **54x36 EH**

PR

Verstellbarer Boden



Schrankabmessungen

B=	714	1020
T=	726	726





**Schubladen-
Innenabmessungen**

B=	602	908
T=	602	602







SCHRANK MIT 6 SCHUBLADEN 6X150

ART.	Schubladen		RAL	€
	 KG			
D33A100C01001PD	100-75-50	92-96-100%	7035+7016	1434,50
D33A100C0100108	100-75-50	92-96-100%	7035	1434,50
D33A100C0100104	100-75-50	92-96-100%	5012	1476,50

H=1000 mm





SCHRANK MIT 7 SCHUBLADEN 1X50 2X75 2X100 1X200 1X300

ART.	Schubladen		RAL	€
	 KG			
D33A100C01002PD	100-75-50	92-96-100%	7035+7016	1509,50
D33A100C0100208	100-75-50	92-96-100%	7035	1509,50
D33A100C0100204	100-75-50	92-96-100%	5012	1618,00

H=1000 mm





SCHRANK MIT 8 SCHUBLADEN 1X50 2X75 2X100 2X150 1X200

ART.	Schubladen		RAL	€
	 KG			
D33A100C01003PD	100-75-50	92-96-100%	7035+7016	1632,00
D33A100C0100308	100-75-50	92-96-100%	7035	1632,00
D33A100C0100304	100-75-50	92-96-100%	5012	1744,00

H=1000 mm



SCHRANK MIT 9 SCHUBLADEN 9X100

ART.	Schubladen		RAL	€
	 KG			
D33A100C01004PD	100-75-50	92-96-100%	7035+7016	1751,00
D33A100C0100408	100-75-50	92-96-100%	7035	1751,00
D33A100C0100404	100-75-50	92-96-100%	5012	1873,00

H=1000 mm



EINTEILUNGSSYSTEME



ART.	geeignet für Schublade H mm	Komponenten	€
FFH20051500	50/300	35 x Querteiler B=73 mm 16 x Trennwände mit 2 Kanälen	61,50

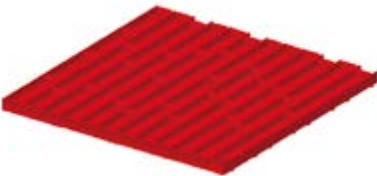

ART.	geeignet für Schublade H mm	Komponenten	€
FFH20051600	50/300	50 x Querteiler B=47 mm 16 x Trennwände mit 3 Kanälen	66,00

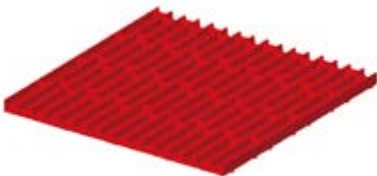

ART.	geeignet für Schublade H mm	Komponenten	€
FFH20051700	50/300	65 x Querteiler B=36 mm 16 x Trennwände mit 4 Kanälen	72,00

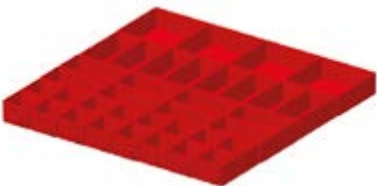

ART.	geeignet für Schublade H mm	Komponenten	€
FFH20051200	50	16 x Einsatzkasten 75x75 mm 16 x Einsatzkasten 150x75 mm	63,50
FFH20071200	75	4 x Einsatzkasten 150x150 mm	75,00

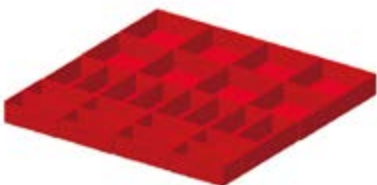

ART.	geeignet für Schublade H mm	Komponenten	€
FFH20051300	50	16 x Einsatzkasten 150x75 mm 8 x Einsatzkasten 150x150 mm	55,50
FFH20071300	75		68,00
FFH20101300	100/125		79,50

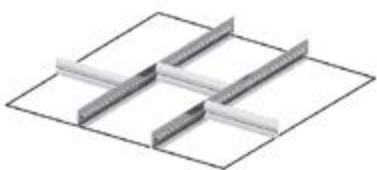

ART.	geeignet für Schublade H mm	Komponenten	€
FFH20050600	50	2 x Geschlitzte Längsteiler B=610 mm 3 x Querteiler B=202 mm	28,00
FFH20070600	75		27,00
FFH20100600	100/125		31,00
FFH20150600	150/175		41,50
FFH20200600	200/250		63,00
FFH20300600	300		111,00



INNENABM. B x T



TRAGKRAFT



AUSZUG



RAL 7035 + RAL 7016



RAL 5012



RAL 7035

SCHRANK MIT 6 SCHUBLADEN 6X150

ART.	Schubladen		RAL	€
D53A100C01001PD	100-75-50	92-96-100%	7035+7016	1703,50
D53A100C0100108	100-75-50	92-96-100%	7035	1703,50
D53A100C0100104	100-75-50	92-96-100%	5012	1886,50

H=1000 mm

SCHRANK MIT 7 SCHUBLADEN 1X50 2X75 2X100 1X200 1X300

ART.	Schubladen		RAL	€
D53A100C01002PD	100-75-50	92-96-100%	7035+7016	1812,00
D53A100C0100208	100-75-50	92-96-100%	7035	1812,00
D53A100C0100204	100-75-50	92-96-100%	5012	2029,00

H=1000 mm

SCHRANK MIT 8 SCHUBLADEN 1X50 2X75 2X100 2X150 1X200

ART.	Schubladen		RAL	€
D53A100C01003PD	100-75-50	92-96-100%	7035+7016	1946,00
D53A100C0100308	100-75-50	92-96-100%	7035	1946,00
D53A100C0100304	100-75-50	92-96-100%	5012	2217,00

H=1000 mm

SCHRANK MIT TÜREN 1XPR

ART.	Anz. Türen	Anz. verstellbarer Böden	RAL	€
D53A100C01005PD	2	1	7035+7016	994,50
D53A100C0100508	2	1	7035	994,50
D53A100C0100504	2	1	5012	994,50

H=1000 mm

SCHRANK MIT TÜREN 1XPR

ART.	Anz. Türen	Material der Türen	Anz. verstellbarer Böden	RAL	€
D53A100C01006PD	2	Polycarbonat	1	7035+7016	1183,50
D53A100C0100608	2	Polycarbonat	1	7035	1183,50
D53A100C0100604	2	Polycarbonat	1	5012	1183,50

H=1000 mm



EINTEILUNGSSYSTEME

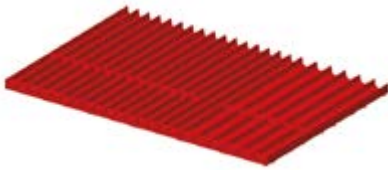

ART.	geeignet für Schublade H mm	Komponenten	€
FFH50051900	50/300	30 x Querteiler B=36 mm 10 x Querteiler B=47 mm 8 x Trennwände mit 3 Kanälen 16 x Trennwände mit 4 Kanälen	87,50

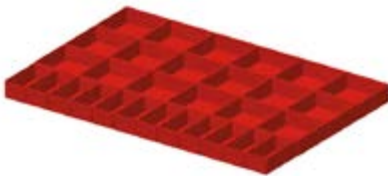

ART.	geeignet für Schublade H mm	Komponenten	€
FFH50050800	50	12 x Einsatzkasten 150x75 mm 18 x Einsatzkasten 150x150 mm	78,50
FFH50070800	75		96,00
FFH50100800	100/125		108,00

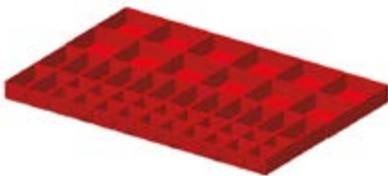

ART.	geeignet für Schublade H mm	Komponenten	€
FFH50051700	50	20 x Einsatzkasten 75x75 mm 14 x Einsatzkasten 150x75 mm 12 x Einsatzkasten 150x150 mm	87,00
FFH50071700	75		104,00

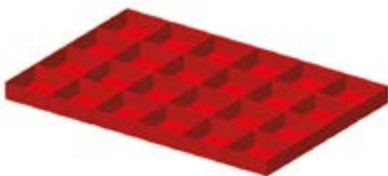

ART.	geeignet für Schublade H mm	Komponenten	€
FFH50051800	50	24 x Einsatzkasten 150x150 mm	75,50
FFH50071800	75		93,00
FFH50101800	100/125		102,50



ART.	geeignet für Schublade H mm	Komponenten	€
FFH50051300	50	5 x Geschlitzte Längsteiler B=610 mm 12 x Querteiler B=151 mm	56,00
FFH50071300	75		43,00
FFH50101300	100/125		54,00
FFH50151300	150/175		78,50
FFH50201300	200/250		135,50
FFH50301300	300		291,00



ART.	geeignet für Schublade H mm	Komponenten	€
FFH50050700	50	4 x Geschlitzte Längsteiler B=610 mm 2 x Querteiler B=151 mm 3 x Querteiler B=202 mm	44,50
FFH50070700	75		41,00
FFH50100700	100/125		46,50
FFH50150700	150/175		54,00
FFH50200700	200/250		96,00
FFH50300700	300		216,50



MASTER DE

ZUBEHÖRE



ABDECKPLATTE MIT 3 KANTEN MIT PVC-ÜBERZUG

ART.	geeignet für Schrank EH	B mm	T mm	H mm	Farbe	€
M33T023AG003107	36x36	715	729	23	Schwarz	156,50
M53T023AG003107	54x36	1021	729	23	Schwarz	147,50



ARBEITSPLATTE AUS ROSTFREIEM STAHL

ART.	geeignet für Schrank EH	B mm	T mm	H mm	€
M33T030MDNX710A	36x36	714	726	31	324,00
M53T030MDNX710A	54x36	1020	726	31	410,00



ARBEITSPLATTE AUS GUMMIERTEM STAHL

ART.	geeignet für Schrank EH	B mm	T mm	H mm	Farbe	€
M33T030MDGM7107	36x36	714	726	32	Schwarz	290,00
M53T030MDGM7107	54x36	1020	726	32	Schwarz	404,50



ARBEITSPLATTE AUS MULTIPLEX

ART.	geeignet für Schrank EH	B mm	T mm	H mm	€
M33T030MU000100	36x36	714	726	30	177,00
M53T030MU000100	54x36	1020	726	30	212,50



SOCKEL FÜR GABELSTAPLER UND HUBWAGEN

ART.	geeignet für Schrank B EH	B mm	T mm	H mm	RAL	€
M33Z10010000039	36x36	712	722	100	7016	147,00



SOCKELVERSCHLUSS

ART.	geeignet für Schrank B EH	B mm	T mm	H mm	RAL	€
M30Z10011000039	36	708	46	95	7016	29,00



PAAR SOCKEL FÜR GABELSTAPLER UND HUBWAGEN

ART.	geeignet für Schrank EH	B mm	T mm	H mm	RAL	€
M03Z10020000039	54x36	200	722	100	7016	121,50



SOCKELVERSCHLUSS

ART.	geeignet für Schrank B EH	B mm	T mm	H mm	RAL	€
M50Z10021000039	54	1014	46	95	7016	41,50

MASTER DE

ZUBEHÖRE



VERSTELLBARER BODEN MIT HALTERUNGEN

ART.	geeignet für Schrank EH	B mm	T mm	H mm	 KG	RAL	€
M53PR2520001108	54x36	971	655	30	150	7035	137,00
M53PR2520001104	54x36	971	655	30	150	5012	137,00



siehe Seite 316



TRAGKRAFT



RAL 5012



RAL 7016

START

PRO

PRO+

PROFESSIONELLE SCHUBLADENSCHRÄNKE MASTER



Der Werkzeugträger Master ist vielseitig und kann in jedem kleinsten Detail personalisiert werden, um Lösungen zu schaffen, die nicht nur **Schubladen oder Flügel- und Schiebetüren** sondern auch **ausziehbare und geschlitzte Böden** aufweisen. Je nach Typ von an den Schubladen und Böden installierter Führung ist es möglich, einen **flexiblen Auszug von 92 bis 100%** mit **Tragfähigkeit zwischen 50 und 100 kg**, oder einen **teleskopischen Auszug zu 100% mit Tragfähigkeit 200 kg** zu haben. Alle Schubladen besitzen Löcher und Schlitz für die Installation von **Material zur Trennung und Werkzeugbehälter**, während der obere Boden mit **Tops** verschiedener Art bereichert werden kann. Der untere Teil hingegen ist für die Installation von **Rollen** oder **Sockeln** eingerichtet.



**TRAGKRAFT
SCHUBLADEN VON
50 BIS 200 KG**

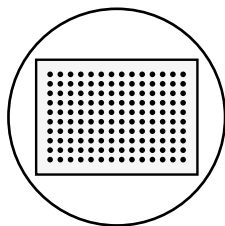

**GELOCHTE
SCHUBLADEN**

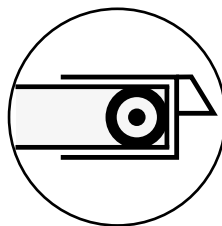

KUGELLAGER

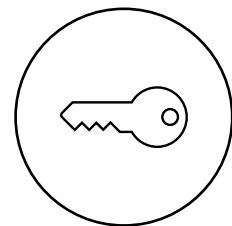

**SCHLOSS MIT
SCHLÜSSEL**



ANTI-KIPP-WIRBELSTANGE

Die Stange besteht aus einem Aluminiumprofil und bleibt immer fest, ohne sich zu drehen.

Die Schließbewegung wird durch **Dübel erreicht, die sich vertikal bewegen**, indem sie eine der elementaren Kräfte der Physik ausnutzen: **die Schwerkraft. Je einfacher die Bewegung ist, desto geringer ist die Wahrscheinlichkeit, dass sie bricht.**

Die Stange ist im **25-mm-Raster gebohrt** und ermöglicht die Anbringung mehrerer Schließköpfe. Dadurch kann der Zugang zu den Schubladen in mehrere Gruppen aufgeteilt werden. Die Unterteilung der Gruppen kann in der Höhe konfiguriert werden.

MECHANISCHES SYSTEM

Das Steuersystem der mechanischen Schließeinheit verwendet die Sylogik®-Technologie. **Die Unterschiede sind entscheidend.**

Das Antriebssystem vom Schließzylinder zum Stangenkopf besteht aus Stahldrähten mit elastischer Ummantelung und linearer Bewegung.

Im Vergleich zu den üblichen starren Vierkantstangensystemen mit Drehbewegung ermöglicht es die Parallelität der Position des Schließzylinders zum Stangenkopf. Dies ermöglicht es dem Planer, den Zylinder an der am besten geeigneten Stelle im Schrank anzubringen.

Der Schloßzylinder ruht auf einer Rücklauftrommel, so dass verschiedene Zylinderhersteller* gewählt werden können. Auf diese Weise kann der Schrank in bestehende Schränke integriert werden, wobei derselbe Schlüsseltyp beibehalten wird.

* Option auf Anfrage und gegen Aufpreis

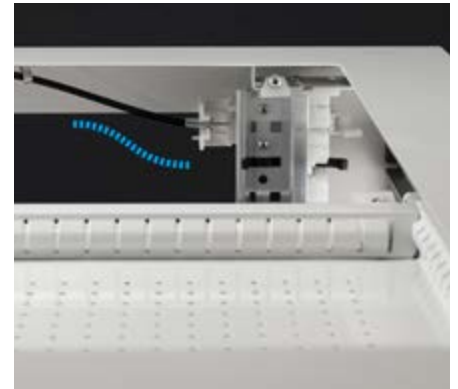

VOLLSTÄNDIGER AUSZUG



FREIE KONFIGURATIONSMÖGLICHKEITEN
Verändern Sie schnell und einfach den Auszug der Schublade, um die Traglast bis 100 kg zu erhöhen.

SEHR LEISTUNGSSTARKE SCHIENEN



LEICHTLAUF
Dank der langen Schienen und der Schubladen ist es möglich, die Lager an der Vorderseite des Schrankes anzubringen, um die Sichtbarkeit, die Tragfähigkeit und den Auszug zu erhöhen.

GELOCHTE SCHUBLADEN



MILLIMETERGENAUE EINTEILUNG
Löcher und Schlitz in den Schubladen erleichtern die Innenaufteilung der Schublade für eine perfekte Organisation von Werkzeugen und Materialien.

MASTER

SCHUBLADENAUSZUG UND -VERWALTUNG

Die **Master-Schublade** stellt eine Revolution in der Welt der **Industriemöbel** dar, denn sie wurde so konzipiert und entwickelt, dass sie in Bezug auf Auszug/Tragfähigkeit und Inneneinteilung unabhängig anpassbar ist.



FREI KONFIGURIERBAR

Die neue flexible **Auszugsschiene** ermöglicht die mechanische Einstellung des hinteren Schubladenschlages von Schubladen und Auszugsböden in **3 verschiedenen Positionen**, wodurch **3 verschiedene Schubladen-Tragfähigkeiten erzielt werden können: 50, 75, 100 kg**. Der Einbau der innovativen **Teleskopführung** erhöht die Tragfähigkeit der **Schublade/des Schubladenbodens auf bis zu 200 kg**. Ein Etikett gibt die maximale Tragfähigkeit der Schublade je nach Auszug und Art der Führung an.



FLEXIBLER AUSZUG KONFIGURIERT FÜR VOLLAUSZUG 50 KG

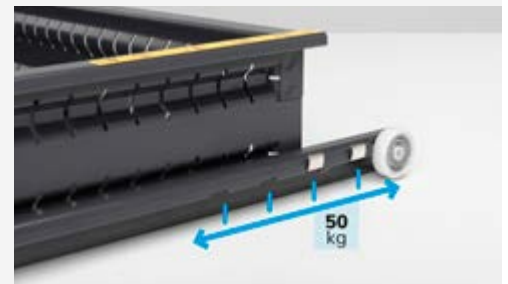
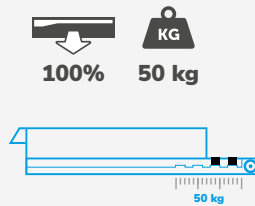

FLEXIBLER AUSZUG KONFIGURIERT FÜR VOLLAUSZUG 75 KG

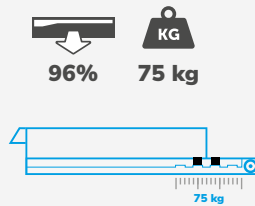

FLEXIBLER AUSZUG FÜR TEILAUSZUG 100 KG

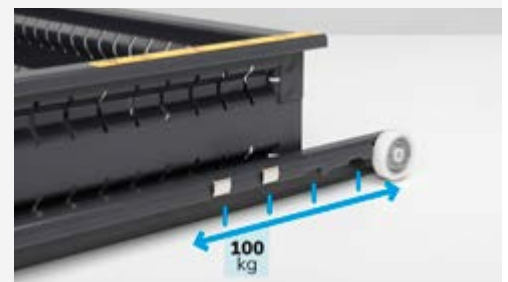
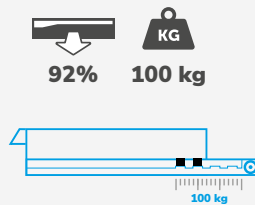

TELESKOPISCHER AUSZUG KONFIGURIERT FÜR VOLLAUSZUG 200 KG

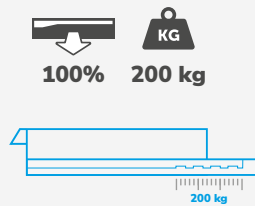

MASTER



Innovationen, welche die Identifizierung des Inhalts in den Schubladen vereinfachen.

Mit der Syfront-Technologie von Sylogik® ist die Schubladen-Vorderseite nicht mehr nur ein Verschlusselement, sondern wird zu einer echten visuellen Schnittstelle.

- Individuelle Gestaltung mit ästhetischen und dekorativen Elementen
- Benutzereingabe: Etiketten für die Beschreibung und Katalogisierung des Inhalts
- Benutzerausgabe: Möglichkeit, visuelle oder beschreibende Nachrichten auf dem Griff einzufügen

PERSONALISIERBARE GRIFFE

UMFASSENDE INFORMATIONEN

Fügen Sie in den Griff Strichcodes, Etiketten oder Bilder ein, um schnell den Inhalt jeder einzelnen Schublade zu erfassen.



MODULARITÄT

Die verschiedenen Elemente der Master-Serie lassen sich leicht **miteinander kombinieren, um komplette, fertige Einrichtungskompositionen zu schaffen**. So können Sie z.B. Theken mit Schubladen und Türen mit 4-kantigen Platten für Wartungs- und Arbeitsarbeiten oder für den Kundenempfang in Geschäften oder Lagern schaffen.

Courtesy of Fridle Group



MASTER



ARBEITSPLATTE AUS SATINIERTEM EDELSTAHL

Die satinierte Edelstahlplatte ermöglicht die Durchführung von Bearbeitungen und Arbeiten, ohne den Schrank zu beschädigen. Sie hat eine hohe Korrosions- und Hitzebeständigkeit.



ARBEITSPLATTE AUS MULTIPLEX

Die Multiplexplatte verwandelt die Oberseite des Schrankes in eine solide und robuste Arbeitsfläche. Sie ist stoß- und kratzfest und eignet sich für schwere Arbeiten.



ARBEITSPLATTE AUS GUMMIERTEM STAHL

Die Platte ist aus verzinktem Stahl gefertigt und mit ölbeständigem Gummi beschichtet. Sie eignet sich besonders für den Umgang mit Ölen oder für Arbeiten mit Schneidwerkzeugen.



ABDECKPLATTE MIT 3 KANTEN MIT PVC-ÜBERZUG

Die PVC-beschichtete 3-Rand-Platte schützt die Oberseite des Schrankes und verhindert dank der erhöhten Kanten, dass darauf abgelegtes Material herunterfällt.



SOCKEL

Die Sockel haben eine Doppelfunktion: Sie heben den Schubladenschrank vom Boden ab und ermöglichen die Handhabung mit Gabelstaplern oder Palettenhubwagen.



ROLLEN

Die Schränke können mit Rädern geliefert werden, um sie in praktische Werkzeugwagen zu verwandeln. Serienmäßig sind sie mit 2 Lenkrollen mit Bremsen und 2 festen Rollen ausgestattet.



EINBRUCHSICHERES SYSTEM

SICHERHEIT AN ERSTER STELLE
Im Gegensatz zu vielen am Markt erhältlichen Schränken, macht es das patentierte Schließsystem Einbrechern unmöglich, das Schloss aufzubrechen. Bei gewaltsamem Öffnen ist der Einbruch immer sichtbar.



VERSTELLBARER ERGONOMISCHER GRIFF

Die Schränke mit Rollen werden mit einem praktischen verstellbaren ergonomischen Griff geliefert, der in zwei verschiedenen Positionen angebracht werden kann. Die Griffhöhe kann somit an die Körpergröße des Benutzers angepasst werden, um eine agile und einfache Handhabung des Schrankes zu ermöglichen und eine ergonomische Körperhaltung beizubehalten, um die Belastung während der Arbeit zu reduzieren, die zu möglichen Verletzungen führen könnte.



MASTER

FARBEN

Der Master-Schrank ist in 12 Farbkombinationen erhältlich, denen 8 verschiedene Grifffarben zugeordnet werden können, um maßgeschneiderte Lösungen bis ins kleinste Detail zu schaffen. So ist es möglich, bestimmte Farben bestimmten Arbeitsbereichen oder Projekten zuzuordnen oder die Firmenfarbe in die im Unternehmen installierten Möbel zu implementieren.

10 RAL-Farben für den Metallteil
8 Farben für das Kunststoffzubehör
Unendliche Kombinationen

VORDERER GRIFF



Dark Grey



Mediterranean Blue



Sky Blue



Glamour Red



Red Carpet



Juicy Orange



Sunny Yellow



Forest Green

SCHRANK



7016
7035



7035



5012



9002



7016



7000



5019



9010



6011



3003



5010



5012
7035

LEGENDE

EH

18x27 EH 27x27 EH 36x27 EH 54x27 EH 27x36 EH 36x36 EH 45x36 EH 54x36 EH 64x36 EH 78x36 EH



Schrankabmessungen

B=	408	561	714	1020	561	714	867	1020	1190	1428
T=	573	573	573	573	726	726	726	726	726	726



Schubladen-Innenabmessungen

B=	296	449	602	908	449	602	755	908	1078	1316
T=	449	449	449	449	602	602	602	602	602	602

PE

Flexibler ausziehbarer Boden



PE

Teleskopischer Boden



PR

Verstellbarer Boden



PF

Verstellbarer Boden mit Schlitz





SCHRANK MIT 3 SCHUBLADEN 1X50 1X100 1X150

ART.	Schubladen		RAL	€
M12A040C01001PD	100-75-50	92-96-100%	7035+7016	940,50
M12A040C0100108	100-75-50	92-96-100%	7035	940,50
M12A040C0100104	100-75-50	92-96-100%	5012	987,50

H=400 mm



SCHRANK MIT 3 SCHUBLADEN 2X75 1X150

ART.	Schubladen		RAL	€
M12A040C01002PD	100-75-50	92-96-100%	7035+7016	911,50
M12A040C0100208	100-75-50	92-96-100%	7035	911,50
M12A040C0100204	100-75-50	92-96-100%	5012	964,00

H=400 mm



SCHRANK MIT 4 SCHUBLADEN 1X50 2X75 1X100

ART.	Schubladen		RAL	€
M12A040C01003PD	100-75-50	92-96-100%	7035+7016	1057,00
M12A040C0100308	100-75-50	92-96-100%	7035	1057,00
M12A040C0100304	100-75-50	92-96-100%	5012	1130,00

H=400 mm



SCHRANK MIT 4 SCHUBLADEN 2X75 1X150 1X200

ART.	Schubladen		RAL	€
M12A060C01020PD	100-75-50	92-96-100%	7035+7016	1092,50
M12A060C0102008	100-75-50	92-96-100%	7035	1092,50
M12A060C0102004	100-75-50	92-96-100%	5012	1150,50

H=600 mm





SCHRANK MIT 3 SCHUBLADEN 1X100 1X200 1X300

ART.	Schubladen		RAL	€
M12A070C01029PD	100-75-50	92-96-100%	7035+7016	1056,00
M12A070C0102908	100-75-50	92-96-100%	7035	1056,00
M12A070C0102904	100-75-50	92-96-100%	5012	1084,00

H=700 mm





SCHRANK MIT 5 SCHUBLADEN 2X75 3X150

ART.	Schubladen		RAL	€
	 KG			
M12A070C01035PD	100-75-50	92-96-100%	7035+7016	1260,50
M12A070C0103508	100-75-50	92-96-100%	7035	1260,50
M12A070C0103504	100-75-50	92-96-100%	5012	1340,00

H=700 mm



SCHRANK MIT RÄDERN MIT 4 SCHUBLADEN 2X75 1X150 1X200



ART.	Schubladen		RAL	€
	 KG			
M12R060C01020PD	100-75-50	92-96-100%	7035+7016	1387,00
M12R060C0102008	100-75-50	92-96-100%	7035	1387,00
M12R060C0102004	100-75-50	92-96-100%	5012	1445,50

H=822 mm

Räder: Standard-Gummi Ø 125 mm
Tragfähigkeit des Schrankes: 300 kg



SCHRANK MIT RÄDERN MIT 5 SCHUBLADEN 1X50 2X75 1X100 1X200



ART.	Schubladen		RAL	€
	 KG			
M12R060C01021PD	100-75-50	92-96-100%	7035+7016	1533,00
M12R060C0102108	100-75-50	92-96-100%	7035	1533,00
M12R060C0102104	100-75-50	92-96-100%	5012	1613,00

H=822 mm

Räder: Standard-Gummi Ø 125 mm
Tragfähigkeit des Schrankes: 300 kg



SCHRANK MIT RÄDERN MIT 6 SCHUBLADEN 2X50 2X75 1X150 1X200

ART.	Schubladen		RAL	€
	 KG			
M12R070C010SSPD	100-75-50	92-96-100%	7035+7016	1703,00
M12R070C010SS08	100-75-50	92-96-100%	7035	1703,00
M12R070C010SS04	100-75-50	92-96-100%	5012	1796,00

H=922 mm

Räder: Standard-Gummi Ø 125 mm
Tragfähigkeit des Schrankes: 300 kg



INNENABM.BxT



TRAGKRAFT



AUSZUG



RAL 7035 + RAL 7016



RAL 5012



RAL 7035



EINTEILUNGSSYSTEME

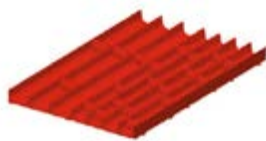

ART.	geeignet für Schublade H mm	Komponenten	€
FFH82050200	50/300	16 x Querteiler B=36 mm 7 x Querteiler B=47 mm 3 x Trennwände mit 3 Kanälen 3 x Trennwände mit 4 Kanälen	28,00



ART.	geeignet für Schublade H mm	Komponenten	€
FFH82050300	50/300	15 x Querteiler B=47 mm 8 x Querteiler B=73 mm 3 x Trennwände mit 2 Kanälen 3 x Trennwände mit 3 Kanälen	28,50



ART.	geeignet für Schublade H mm	Komponenten	€
FFH82050400	50/300	18 x Querteiler B=73 mm 6 x Trennwände mit 2 Kanälen	22,50



ART.	geeignet für Schublade H mm	Komponenten	€
FFH80050800	50	2 x Querteiler B=151 mm 1 x Geschlitzte Längsteiler B=457 mm	17,50
FFH80070800	75		16,50
FFH80100800	100/125		18,50
FFH80150800	150/175		22,00
FFH80200800	200/250		28,50
FFH80300800	300		46,50



ART.	geeignet für Schublade H mm	Komponenten	€
FFH80050900	50	2 x Geschlitzte Längsteiler B=457 mm 6 x Querteiler B=100 mm	27,50
FFH80070900	75		25,50
FFH80100900	100/125		29,50
FFH80150900	150/175		38,50

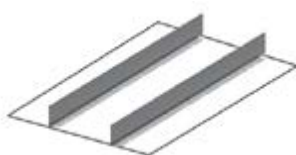

ART.	geeignet für Schublade H mm	Komponenten	€
FFH84051300	50	2 x Nicht geschlitzte Längsteiler B=457 mm	19,00
FFH84071300	75		17,50
FFH84101300	100/125		19,50
FFH84151300	150/175		22,00
FFH84201300	200/250		24,00



EINTEILUNGSSYSTEME

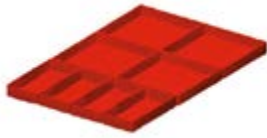

ART.	geeignet für Schublade H mm	Komponenten	€
FFH82051800	50	4 x Einsatzkasten 150x75 mm 4 x Einsatzkasten 150x150 mm	24,50
FFH82071800	75		27,00
FFH82101800	100/125		29,50



ART.	geeignet für Schublade H mm	Komponenten	€
FFH82051700	50	4 x Einsatzkasten 75x75 mm 6 x Einsatzkasten 150x75 mm 2 x Einsatzkasten 150x150 mm	26,50
FFH82071700	75		29,00

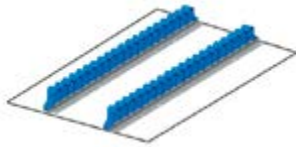

ART.	geeignet für Schublade H mm	Komponenten	€
FFH86051900	50/300	2 x Mehrzweck-Werkzeughalter	34,50





SCHRANK MIT 2 SCHUBLADEN 1X100 1X200

ART.	Schubladen		RAL	€
M22A040C01004PD	100-75-50	92-96-100%	7035+7016	718,00
M22A040C0100408	100-75-50	92-96-100%	7035	718,00
M22A040C0100404	100-75-50	92-96-100%	5012	753,00

H=400 mm



SCHRANK MIT 3 SCHUBLADEN 1X50 1X100 1X150

ART.	Schubladen		RAL	€
M22A040C01001PD	100-75-50	92-96-100%	7035+7016	828,50
M22A040C0100108	100-75-50	92-96-100%	7035	828,50
M22A040C0100104	100-75-50	92-96-100%	5012	886,50

H=400 mm



SCHRANK MIT 4 SCHUBLADEN 1X50 2X75 1X100

ART.	Schubladen		RAL	€
M22A040C01003PD	100-75-50	92-96-100%	7035+7016	932,00
M22A040C0100308	100-75-50	92-96-100%	7035	932,00
M22A040C0100304	100-75-50	92-96-100%	5012	1021,00

H=400 mm



SCHRANK MIT 6 SCHUBLADEN 1X50 2X75 2X100 1X200

ART.	Schubladen		RAL	€
M22A070C01032PD	100-75-50	92-96-100%	7035+7016	1281,50
M22A070C0103208	100-75-50	92-96-100%	7035	1281,50
M22A070C0103204	100-75-50	92-96-100%	5012	1406,50

H=700 mm



SCHRANK MIT 4 SCHUBLADEN 2X100 1X200 1X300

ART.	Schubladen		RAL	€
M22A080C01055PD	100-75-50	92-96-100%	7035+7016	1114,00
M22A080C0105508	100-75-50	92-96-100%	7035	1114,00
M22A080C0105504	100-75-50	92-96-100%	5012	1176,00

H=800 mm



SCHRANK MIT 5 SCHUBLADEN 1X50 2X100 1X150 1X300

ART.	Schubladen		RAL	€
	KG			
M22A080C01054PD	100-75-50	92-96-100%	7035+7016	1225,50
M22A080C0105408	100-75-50	92-96-100%	7035	1225,50
M22A080C0105404	100-75-50	92-96-100%	5012	1311,00

H=800 mm



SCHRANK MIT 4 SCHUBLADEN 1X100 1X150 1X200 1X300

ART.	Schubladen		RAL	€
	KG			
M22A085C01092PD	100-75-50	92-96-100%	7035+7016	1130,50
M22A085C0109208	100-75-50	92-96-100%	7035	1130,50
M22A085C0109204	100-75-50	92-96-100%	5012	1188,50

H=850 mm



SCHRANK MIT 5 SCHUBLADEN 1X100 3X150 1X200

ART.	Schubladen		RAL	€
	KG			
M22A085C01088PD	100-75-50	92-96-100%	7035+7016	1243,00
M22A085C0108808	100-75-50	92-96-100%	7035	1243,00
M22A085C0108804	100-75-50	92-96-100%	5012	1324,50

H=850 mm



SCHRANK MIT 6 SCHUBLADEN 2X75 2X100 2X200

ART.	Schubladen		RAL	€
	KG			
M22A085C01089PD	100-75-50	92-96-100%	7035+7016	1351,00
M22A085C0108908	100-75-50	92-96-100%	7035	1351,00
M22A085C0108904	100-75-50	92-96-100%	5012	1468,50

H=850 mm



SCHRANK MIT 6 SCHUBLADEN 1X50 2X100 2X150 1X200

ART.	Schubladen		RAL	€
	KG			
M22A085C01091PD	100-75-50	92-96-100%	7035+7016	1358,00
M22A085C0109108	100-75-50	92-96-100%	7035	1358,00
M22A085C0109104	100-75-50	92-96-100%	5012	1467,50

H=850 mm



INNENABM.BxT



TRAGKRAFT



AUSZUG



RAL 7035 + RAL 7016



RAL 5012



RAL 7035



SCHRANK MIT 7 SCHUBLADEN 2X75 3X100 2X150

ART.	Schubladen		RAL	€
	KG			
M22A085C01095PD	100-75-50	92-96-100%	7035+7016	1468,50
M22A085C0109508	100-75-50	92-96-100%	7035	1468,50
M22A085C0109504	100-75-50	92-96-100%	5012	1606,50

H=850 mm



SCHRANK MIT 8 SCHUBLADEN 1X50 2X75 4X100 1X150

ART.	Schubladen		RAL	€
	KG			
M22A085C01087PD	100-75-50	92-96-100%	7035+7016	1584,50
M22A085C0108708	100-75-50	92-96-100%	7035	1584,50
M22A085C0108704	100-75-50	92-96-100%	5012	1749,50

H=850 mm



SCHRANK MIT RÄDERN MIT 4 SCHUBLADEN 2X75 1X150 1X200

ART.	Schubladen		RAL	€
	KG			
M22R060C01020PD	100-75-50	92-96-100%	7035+7016	1404,00
M22R060C0102008	100-75-50	92-96-100%	7035	1404,00
M22R060C0102004	100-75-50	92-96-100%	5012	1482,00

H=822 mm

Räder: Standard-Gummi Ø 125 mm
Tragfähigkeit des Schrankes: 300 kg



SCHRANK MIT RÄDERN MIT 5 SCHUBLADEN 1X50 2X75 1X100 1X200

ART.	Schubladen		RAL	€
	KG			
M22R060C01021PD	100-75-50	92-96-100%	7035+7016	1519,50
M22R060C0102108	100-75-50	92-96-100%	7035	1519,50
M22R060C0102104	100-75-50	92-96-100%	5012	1625,00

H=822 mm

Räder: Standard-Gummi Ø 125 mm
Tragfähigkeit des Schrankes: 300 kg



SCHRANK MIT RÄDERN MIT 6 SCHUBLADEN 2X50 2X75 1X150 1X200

ART.	Schubladen		RAL	€
	KG			
M22R070C010SSPD	100-75-50	92-96-100%	7035+7016	1595,50
M22R070C010SS08	100-75-50	92-96-100%	7035	1595,50
M22R070C010SS04	100-75-50	92-96-100%	5012	1719,50

H=922 mm

Räder: Standard-Gummi Ø 125 mm
Tragfähigkeit des Schrankes: 300 kg



SCHRANK MIT RÄDERN MIT 5 SCHUBLADEN 4X100 1X200

ART.	Schubladen		RAL	€
	KG	AUSZUG		
M22R070C010GFPD	100-75-50	92-96-100%	7035+7016	1510,00
M22R070C010GF08	100-75-50	92-96-100%	7035	1510,00
M22R070C010GF04	100-75-50	92-96-100%	5012	1605,00

H=922 mm

Räder: Standard-Gummi Ø 125 mm
Tragfähigkeit des Schrank: 300 kg



SCHRANK MIT RÄDERN MIT 6 SCHUBLADEN 1X50 2X75 2X100 1X200

ART.	Schubladen		RAL	€
	KG	AUSZUG		
M22R070C01032PD	100-75-50	92-96-100%	7035+7016	1605,00
M22R070C0103208	100-75-50	92-96-100%	7035	1605,00
M22R070C0103204	100-75-50	92-96-100%	5012	1730,50

H=922 mm

Räder: Standard-Gummi Ø 125 mm
Tragfähigkeit des Schrank: 300 kg



SCHRANK MIT RÄDERN MIT 6 SCHUBLADEN 2X75 3X100 1X150

ART.	Schubladen		RAL	€
	KG	AUSZUG		
M22R070C01044PD	100-75-50	92-96-100%	7035+7016	1611,00
M22R070C0104408	100-75-50	92-96-100%	7035	1611,00
M22R070C0104404	100-75-50	92-96-100%	5012	1733,00

H=922 mm

Räder: Standard-Gummi Ø 125 mm
Tragfähigkeit des Schrank: 300 kg



INNENABM. B x T



TRAGKRAFT



AUSZUG



RAL 7035 + RAL 7016



RAL 5012



RAL 7035



EINTEILUNGSSYSTEME



ART.	geeignet für Schublade H mm	Komponenten	€
FFH84050200	50/300	16 x Querteiler B=36 mm 7 x Querteiler B=47 mm 6 x Trennwände mit 3 Kanälen 3 x Trennwände mit 4 Kanälen	39,50

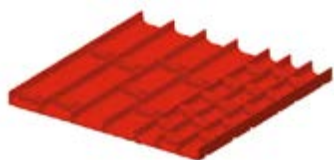

ART.	geeignet für Schublade H mm	Komponenten	€
FFH84050300	50/300	15 x Querteiler B=47 mm 8 x Querteiler B=73 mm 6 x Trennwände mit 2 Kanälen 3 x Trennwände mit 3 Kanälen	39,50



ART.	geeignet für Schublade H mm	Komponenten	€
FFH84050400	50/300	9 x Trennwände mit 2 Kanälen 18 x Querteiler B=73 mm	38,00



ART.	geeignet für Schublade H mm	Komponenten	€
FFH84050800	50	2 x Geschlitzte Längsteiler B=457 mm 3 x Querteiler B=151 mm	23,00
FFH84070800	75		23,00
FFH84100800	100/125		28,50
FFH84150800	150/175		36,50
FFH84200800	200/250		53,50
FFH84300800	300		82,50



ART.	geeignet für Schublade H mm	Komponenten	€
FFH84050900	50	2 x Geschlitzte Längsteiler B=457 mm 7 x Querteiler B=151 mm	28,50
FFH84070900	75		27,00
FFH84100900	100/125		31,50
FFH84150900	150/175		40,00
FFH84200900	200/250		55,00



ART.	geeignet für Schublade H mm	Komponenten	€
FFH84051300	50	2 x Nicht geschlitzte Längsteiler B=457 mm	19,00
FFH84071300	75		17,50
FFH84101300	100/125		19,50
FFH84151300	150/175		22,00
FFH84201300	200/250		24,00



EINTEILUNGSSYSTEME

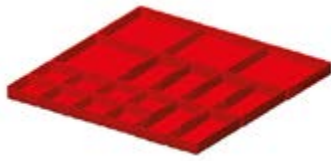

ART.	geeignet für Schublade H mm	Komponenten	€
FFH84051700	50	8 x Einsatzkasten 75x75 mm 6 x Einsatzkasten 150x75 mm	36,50
FFH84071700	75	4 x Einsatzkasten 150x150 mm	40,50

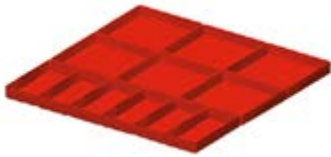

ART.	geeignet für Schublade H mm	Komponenten	€
FFH84051800	50	6 x Einsatzkasten 150x75 mm 6 x Einsatzkasten 150x150 mm	34,00
FFH84071800	75		40,50
FFH84101800	100/125		44,50

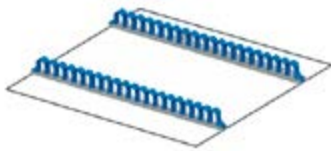

ART.	geeignet für Schublade H mm	Komponenten	€
FFH86051900	50/300	2 x Mehrzweck-Werkzeughalter	34,50





SCHRANK MIT 5 SCHUBLADEN 1X50 2X100 1X150 1X200

ART.	Schubladen		RAL	€
M32A070C01040PD	100-75-50	92-96-100%	7035+7016	1336,50
M32A070C0104008	100-75-50	92-96-100%	7035	1336,50
M32A070C0104004	100-75-50	92-96-100%	5012	1443,50

H=700 mm



SCHRANK MIT 5 SCHUBLADEN 2X75 2X100 1X250

ART.	Schubladen		RAL	€
M32A070C01042PD	100-75-50	92-96-100%	7035+7016	1324,50
M32A070C0104208	100-75-50	92-96-100%	7035	1324,50
M32A070C0104204	100-75-50	92-96-100%	5012	1447,00

H=700 mm



SCHRANK MIT 6 SCHUBLADEN 2X75 3X100 1X150

ART.	Schubladen		RAL	€
M32A070C01044PD	100-75-50	92-96-100%	7035+7016	1441,50
M32A070C0104408	100-75-50	92-96-100%	7035	1441,50
M32A070C0104404	100-75-50	92-96-100%	5012	1581,00

H=700 mm



SCHRANK MIT 7 SCHUBLADEN 1X50 2X75 2X100 1X150 1X200

ART.	Schubladen		RAL	€
M32A085C010AEPD	100-75-50	92-96-100%	7035+7016	1621,50
M32A085C010AE08	100-75-50	92-96-100%	7035	1621,50
M32A085C010AE04	100-75-50	92-96-100%	5012	1779,00

H=850 mm



SCHRANK MIT 7 SCHUBLADEN 2X75 2X100 2X125 1X150

ART.	Schubladen		RAL	€
M32A085C010ACPD	100-75-50	92-96-100%	7035+7016	1617,00
M32A085C010AC08	100-75-50	92-96-100%	7035	1617,00
M32A085C010AC04	100-75-50	92-96-100%	5012	1776,00

H=850 mm



SCHRANK MIT 8 SCHUBLADEN 4X75 3X100 1X150

ART.	Schubladen		RAL	€
	KG	AUSZUG		
M32A085C010AGPD	100-75-50	92-96-100%	7035+7016	1726,50
M32A085C010AG08	100-75-50	92-96-100%	7035	1726,50
M32A085C010AG04	100-75-50	92-96-100%	5012	1915,50

H=850 mm



SCHRANK MIT 7 SCHUBLADEN 1X50 2X75 2X100 1X200 1X300

ART.	Schubladen		RAL	€
	KG	AUSZUG		
M32A100C010BNPD	100-75-50	92-96-100%	7035+7016	1681,50
M32A100C010BN08	100-75-50	92-96-100%	7035	1681,50
M32A100C010BN04	100-75-50	92-96-100%	5012	1847,00

H=1000 mm



SCHRANK MIT 7 SCHUBLADEN 2X75 1X100 3X150 1X200

ART.	Schubladen		RAL	€
	KG	AUSZUG		
M32A100C010AWPD	100-75-50	92-96-100%	7035+7016	1675,00
M32A100C010AW08	100-75-50	92-96-100%	7035	1675,00
M32A100C010AW04	100-75-50	92-96-100%	5012	1816,50

H=1000 mm



SCHRANK MIT 8 SCHUBLADEN 1X50 2X75 3X100 1X150 1X250

ART.	Schubladen		RAL	€
	KG	AUSZUG		
M32A100C010BQPD	100-75-50	92-96-100%	7035+7016	1804,00
M32A100C010BQ08	100-75-50	92-96-100%	7035	1804,00
M32A100C010BQ04	100-75-50	92-96-100%	5012	1992,50

H=1000 mm



INNENABM.BxT



TRAGKRAFT



AUSZUG



RAL 7035 + RAL 7016



RAL 5012



RAL 7035



SCHRANK MIT TÜREN MIT 1 SCHUBLADE 1X75 2XPE

ART.	Schubladen / ausziehbare Böden		RAL	€
M32A100C010BUPD	100-75-50	92-96-100%	7035+7016	1429,00
M32A100C010BU08	100-75-50	92-96-100%	7035	1429,00
M32A100C010BU04	100-75-50	92-96-100%	5012	1501,00
M32A100C010BVPD	200	100%	7035+7016	1589,50
M32A100C010BV08	200	100%	7035	1589,50
M32A100C010BV04	200	100%	5012	1662,00

H=1022 mm



SCHRANK MIT TÜREN MIT 2 SCHUBLADEN 2X75 1XPE

ART.	Schubladen / ausziehbare Böden		RAL	€
M32A100C010BWPD	100-75-50	92-96-100%	7035+7016	1394,00
M32A100C010BW08	100-75-50	92-96-100%	7035	1394,00
M32A100C010BW04	100-75-50	92-96-100%	5012	1468,00
M32A100C010BXPD	200	100%	7035+7016	1555,00
M32A100C010BX08	200	100%	7035	1555,00
M32A100C010BX04	200	100%	5012	1628,50

H=1022 mm



SCHRANK MIT TÜREN MIT 3 SCHUBLADEN 3X75 1XPE

ART.	Schubladen / ausziehbare Böden		RAL	€
M32A100C010BYPD	100-75-50	92-96-100%	7035+7016	1529,00
M32A100C010BY08	100-75-50	92-96-100%	7035	1529,00
M32A100C010BY04	100-75-50	92-96-100%	5012	1627,50
M32A100C010BZPD	200	100%	7035+7016	1743,00
M32A100C010BZ08	200	100%	7035	1743,00
M32A100C010BZ04	200	100%	5012	1842,00

H=1022 mm



SCHRANK MIT TÜREN MIT 3 SCHUBLADEN 3X75 2XPE

ART.	Schubladen / ausziehbare Böden		RAL	€
M32A100C010CAPD	100-75-50	92-96-100%	7035+7016	1698,00
M32A100C010CA08	100-75-50	92-96-100%	7035	1698,00
M32A100C010CA04	100-75-50	92-96-100%	5012	1820,50
M32A100C010CBPD	200	100%	7035+7016	1965,50
M32A100C010CB08	200	100%	7035	1965,50
M32A100C010CB04	200	100%	5012	2088,50

H=1022 mm



SCHRANK MIT TÜREN MIT 4 SCHUBLADEN 4X75



ART.	Schubladen		RAL	€
M32A100C010CCPD	100-75-50	92-96-100%	7035+7016	1494,00
M32A100C010CC08	100-75-50	92-96-100%	7035	1494,00
M32A100C010CC04	100-75-50	92-96-100%	5012	1594,50
M32A100C010CDPD	200	100%	7035+7016	1708,00
M32A100C010CD08	200	100%	7035	1708,00
M32A100C010CD04	200	100%	5012	1808,50

H=1022 mm

SCHRANK MIT TÜREN MIT 5 SCHUBLADEN 5X75



ART.	Schubladen		RAL	€
M32A100C010CEPD	100-75-50	92-96-100%	7035+7016	1628,00
M32A100C010CE08	100-75-50	92-96-100%	7035	1628,00
M32A100C010CE04	100-75-50	92-96-100%	5012	1754,00
M32A100C010CFPD	200	100%	7035+7016	1896,00
M32A100C010CF08	200	100%	7035	1896,00
M32A100C010CF04	200	100%	5012	2022,00

H=1022 mm

SCHRANK MIT SCHIEBETÜREN MIT 2 SCHUBLADEN 2X75 6XPE



ART.	Schubladen / ausziehbare Böden		RAL	€
M32D100C010GWPD	100-75-50	92-96-100%	7035+7016	3505,00
M32D100C010GW08	100-75-50	92-96-100%	7035	3505,00
M32D100C010GW04	100-75-50	92-96-100%	5012	3696,50
M32D100C010GXPD	200	100%	7035+7016	3933,50
M32D100C010GX08	200	100%	7035	3933,50
M32D100C010GX04	200	100%	5012	4125,00

H=1022 mm

SCHRANK MIT SCHIEBETÜREN MIT 4 SCHUBLADEN 4X75 2XPE



ART.	Schubladen / ausziehbare Böden		RAL	€
M32D100C010GYPD	100-75-50	92-96-100%	7035+7016	3096,50
M32D100C010GY08	100-75-50	92-96-100%	7035	3096,50
M32D100C010GY04	100-75-50	92-96-100%	5012	3245,00
M32D100C010GZPD	200	100%	7035+7016	3418,00
M32D100C010GZ08	200	100%	7035	3418,00
M32D100C010GZ04	200	100%	5012	3566,00

H=1022 mm





SCHRANK MIT SCHIEBETÜREN MIT 6 SCHUBLADEN 6X75 2XPE



ART.	Schubladen / ausziehbare Böden		RAL	€
M32D100C010HAPD	100-75-50	92-96-100%	7035+7016	3366,00
M32D100C010HA08	100-75-50	92-96-100%	7035	3366,00
M32D100C010HA04	100-75-50	92-96-100%	5012	3564,00
M32D100C010HBPD	200	100%	7035+7016	3794,50
M32D100C010HB08	200	100%	7035	3794,50
M32D100C010HB04	200	100%	5012	3992,50

H=1022 mm

SCHRANK MIT SCHIEBETÜREN MIT 8 SCHUBLADEN 8X75



ART.	Schubladen		RAL	€
M32D100C010HNPD	100-75-50	92-96-100%	7035+7016	3296,50
M32D100C010HN08	100-75-50	92-96-100%	7035	3296,50
M32D100C010HN04	100-75-50	92-96-100%	5012	3497,50
M32D100C010HPPD	200	100%	7035+7016	3725,00
M32D100C010HP08	200	100%	7035	3725,00
M32D100C010HP04	200	100%	5012	3926,00

H=1022 mm

SCHRANK MIT SCHIEBETÜREN MIT 4 SCHUBLADEN 4X75 4XPE



ART.	Schubladen / ausziehbare Böden		RAL	€
M32D100C010HEPD	100-75-50	92-96-100%	7035+7016	3435,00
M32D100C010HE08	100-75-50	92-96-100%	7035	3435,00
M32D100C010HE04	100-75-50	92-96-100%	5012	3630,00
M32D100C010HFPD	200	100%	7035+7016	3863,50
M32D100C010HF08	200	100%	7035	3863,50
M32D100C010HF04	200	100%	5012	4058,50

H=1022 mm

SCHRANK MIT SCHIEBETÜREN MIT 10 SCHUBLADEN 10X75



ART.	Schubladen		RAL	€
M32D100C010HJPD	100-75-50	92-96-100%	7035+7016	3565,00
M32D100C010HJ08	100-75-50	92-96-100%	7035	3565,00
M32D100C010HJ04	100-75-50	92-96-100%	5012	3817,00
M32D100C010HKPD	200	100%	7035+7016	4100,50
M32D100C010HK08	200	100%	7035	4100,50
M32D100C010HK04	200	100%	5012	4352,50

H=1022 mm



SCHRANK MIT 7 SCHUBLADEN 2XPR 2X75 1X100 3X150 1X200

ART.	Schubladen		RAL	€
M32A200C010FSPD	100-75-50	92-96-100%	7035+7016	2359,00
M32A200C010FS08	100-75-50	92-96-100%	7035	2359,00
M32A200C010FS04	100-75-50	92-96-100%	5012	2505,00
M32A200C010FTPD	200	100%	7035+7016	2725,00
M32A200C010FT08	200	100%	7035	2725,00
M32A200C010FT04	200	100%	5012	2874,00

H=2000 mm



SCHRANK MIT TÜREN MIT 3 SCHUBLADEN 2XPR 2X100 1X150 2XPE

ART.	Schubladen / ausziehbare Böden		RAL	€
M32A200C010FWPD	100-75-50	92-96-100%	7035+7016	2442,50
M32A200C010FW08	100-75-50	92-96-100%	7035	2442,50
M32A200C010FW04	100-75-50	92-96-100%	5012	2558,00
M32A200C010FXPD	200	100%	7035+7016	2703,00
M32A200C010FX08	200	100%	7035	2703,00
M32A200C010FX04	200	100%	5012	2824,00

H=2000 mm



SCHRANK MIT TÜR MIT 7 SCHUBLADEN 2XPR 2X75 1X100 3X150 1X200

ART.	Schubladen		RAL	€
M32A200C010TAPD	100-75-50	92-96-100%	7035+7016	2578,00
M32A200C010TA08	100-75-50	92-96-100%	7035	2578,00
M32A200C010TA04	100-75-50	92-96-100%	5012	2724,00
M32A200C010TBPD	200	100%	7035+7016	2944,00
M32A200C010TB08	200	100%	7035	2944,00
M32A200C010TB04	200	100%	5012	3093,00

H=2000 mm





SCHRANK MIT RÄDERN MIT 5 SCHUBLADEN 1X50 2X100 1X150 1X200

ART.	Schubladen		RAL	€
M32R070C01040PD	100-75-50	92-96-100%	7035+7016	1676,00
M32R070C0104008	100-75-50	92-96-100%	7035	1676,00
M32R070C0104004	100-75-50	92-96-100%	5012	1783,00

H=922 mm

Räder: Standard-Gummi Ø 125 mm
Tragfähigkeit des Schrank: 300 kg



SCHRANK MIT RÄDERN MIT 5 SCHUBLADEN 2X75 2X100 1X250

ART.	Schubladen		RAL	€
M32R070C01042PD	100-75-50	92-96-100%	7035+7016	1664,50
M32R070C0104208	100-75-50	92-96-100%	7035	1664,50
M32R070C0104204	100-75-50	92-96-100%	5012	1787,00

H=922 mm

Räder: Standard-Gummi Ø 125 mm
Tragfähigkeit des Schrank: 300 kg



SCHRANK MIT RÄDERN MIT 6 SCHUBLADEN 2X75 3X100 1X150

ART.	Schubladen		RAL	€
M32R070C01044PD	100-75-50	92-96-100%	7035+7016	1781,00
M32R070C0104408	100-75-50	92-96-100%	7035	1781,00
M32R070C0104404	100-75-50	92-96-100%	5012	1920,50

H=922 mm

Räder: Standard-Gummi Ø 125 mm
Tragfähigkeit des Schrank: 300 kg



SCHUBLADE H 50 mm
Set bestehend aus 12 Trennwänden mit 4 Kanälen und 65 Querteilern 36 mm



SCHUBLADE H 75 mm
Prädispositionsset für Thermoformteile



SCHUBLADE H 200 mm
Set bestehend aus 2 geschlitzten Längsteilern 455 mm und 3 Querteilern 200 mm



SCHUBLADE H 300 mm
Set bestehend aus 1 geschlitzten Längsteiler 455 mm

Werkzeuge und Thermoformteile nicht inbegriffen



INNENABM.BxT



TRAGKRAFT



AUSZUG



RAL 7035 + RAL 7016



RAL 5012



RAL 7035



EINTEILUNGSSYSTEME

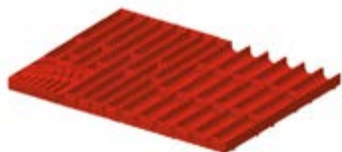

ART.	geeignet für Schublade H mm	Komponenten	€
FFH10051500	50/300	20 x Querteiler B=36 mm 20 x Querteiler B=47 mm 6 x Trennwände mit 3 Kanälen 5 x Trennwände mit 4 Kanälen 1 x Inbusschlüsselhalter	55,50



ART.	geeignet für Schublade H mm	Komponenten	€
FFH10051000	50/300	3 x Trennwände mit 3 Kanälen 9 x Trennwände mit 4 Kanälen 12 x Querteiler B=47 mm 36 x Querteiler B=36 mm	55,50



ART.	geeignet für Schublade H mm	Komponenten	€
FFH10051300	50/300	18 x Querteiler B=47 mm 12 x Querteiler B=73 mm 6 x Trennwände mit 2 Kanälen 6 x Trennwände mit 3 Kanälen	50,00



ART.	geeignet für Schublade H mm	Komponenten	€
FFH10052100	50/300	12 x Trennwände mit 4 Kanälen 65 x Querteiler B=36 mm	82,50



ART.	geeignet für Schublade H mm	Komponenten	€
FFH10051600	50	12 x Einsatzkasten 150x75 mm 6 x Einsatzkasten 150x150 mm	45,00
FFH10071600	75		52,00
FFH10101600	100/125		60,50



ART.	geeignet für Schublade H mm	Komponenten	€
FFH10051800	50	16 x Einsatzkasten 75x75 mm 8 x Einsatzkasten 150x75 mm 4 x Einsatzkasten 150x150 mm	48,50
FFH10071800	75		56,50



EINTEILUNGSSYSTEME



ART.	geeignet für Schublade H mm	Komponenten	€
FFH10050500	50	2 x Geschlitzte Längsteiler B=457 mm 3 x Querteiler B=202 mm	25,00
FFH10070500	75		28,50
FFH10100500	100/125		29,50
FFH10150500	150/175		39,50
FFH10200500	200/250		56,00
FFH10300500	300		85,00



ART.	geeignet für Schublade H mm	Komponenten	€
FFH10050300	50	3 x Geschlitzte Längsteiler B=457 mm 8 x Querteiler B=151 mm	35,50
FFH10070300	75		35,50
FFH10100300	100/125		41,00
FFH10150300	150/175		52,50
FFH10200300	200/250		75,50



ART.	geeignet für Schublade H mm	Komponenten	€
FFH10052200	50	5 x Geschlitzte Längsteiler B=457 mm 18 x Querteiler B=100 mm	58,00
FFH10072200	75		58,00
FFH10102200	100/125		74,50
FFH10152200	150/175		98,50



ART.	geeignet für Schublade H mm	Komponenten	€
FFH84051300	50	2 x Nicht geschlitzte Längsteiler B=457 mm	19,00
FFH84071300	75		17,50
FFH84101300	100/125		19,50
FFH84151300	150/175		22,00
FFH84201300	200/250		24,00





SCHRANK MIT 5 SCHUBLADEN 3X100 1X150 1X300

ART.	Schubladen		RAL	€
M52A085C010AKPD	100-75-50	92-96-100%	7035+7016	1654,50
M52A085C010AK08	100-75-50	92-96-100%	7035	1654,50
M52A085C010AK04	100-75-50	92-96-100%	5012	1755,50
M52A085C010ALPD	200	100%	7035+7016	1922,50
M52A085C010AL08	200	100%	7035	1922,50
M52A085C010AL04	200	100%	5012	2023,50

H=850 mm



SCHRANK MIT 6 SCHUBLADEN 2X75 2X100 1X150 1X250

ART.	Schubladen		RAL	€
M52A085C010AMPD	100-75-50	92-96-100%	7035+7016	1788,00
M52A085C010AM08	100-75-50	92-96-100%	7035	1788,00
M52A085C010AM04	100-75-50	92-96-100%	5012	1921,50
M52A085C010ANPD	200	100%	7035+7016	2109,00
M52A085C010AN08	200	100%	7035	2109,00
M52A085C010AN04	200	100%	5012	2243,00

H=850 mm



SCHRANK MIT 7 SCHUBLADEN 1X50 2X75 2X100 1X150 1X200

ART.	Schubladen		RAL	€
M52A085C010AEPD	100-75-50	92-96-100%	7035+7016	1937,50
M52A085C010AE08	100-75-50	92-96-100%	7035	1937,50
M52A085C010AE04	100-75-50	92-96-100%	5012	2103,00
M52A085C010AFPD	200	100%	7035+7016	2259,00
M52A085C010AF08	200	100%	7035	2259,00
M52A085C010AF04	200	100%	5012	2424,00

H=850 mm Die Schubladen H=50 mm verfügen immer über einen flexiblen Auszug



SCHRANK MIT 6 SCHUBLADEN 3X100 2X150 1X300

ART.	Schubladen		RAL	€
M52A100C010CQPD	100-75-50	92-96-100%	7035+7016	1897,00
M52A100C010CQ08	100-75-50	92-96-100%	7035	1897,00
M52A100C010CQ04	100-75-50	92-96-100%	5012	2017,00
M52A100C010CRPD	200	100%	7035+7016	2218,50
M52A100C010CR08	200	100%	7035	2218,50
M52A100C010CR04	200	100%	5012	2338,50

H=1000 mm



SCHRANK MIT 7 SCHUBLADEN 2X75 1X100 3X150 1X200



ART.	Schubladen		RAL	€
	KG			
M52A100C010AWPD	100-75-50	92-96-100%	7035+7016	2035,50
M52A100C010AW08	100-75-50	92-96-100%	7035	2035,50
M52A100C010AW04	100-75-50	92-96-100%	5012	2185,50
M52A100C010BHPD	200	100%	7035+7016	2410,00
M52A100C010BH08	200	100%	7035	2410,00
M52A100C010BH04	200	100%	5012	2560,50

H=1000 mm

SCHRANK MIT 8 SCHUBLADEN 2X75 4X100 1X150 1X200



ART.	Schubladen		RAL	€
	KG			
M52A100C010CNPD	100-75-50	92-96-100%	7035+7016	2184,50
M52A100C010CN08	100-75-50	92-96-100%	7035	2184,50
M52A100C010CN04	100-75-50	92-96-100%	5012	2365,00
M52A100C010CPPD	200	100%	7035+7016	2613,00
M52A100C010CP08	200	100%	7035	2613,00
M52A100C010CP04	200	100%	5012	2793,50

H=1000 mm

SCHRANK MIT 9 SCHUBLADEN 2X75 2X100 1X150 3X200 1X300



ART.	Schubladen		RAL	€
	KG			
M52A150C010FLPD	100-75-50	92-96-100%	7035+7016	2673,50
M52A150C010FL08	100-75-50	92-96-100%	7035	2673,50
M52A150C010FL04	100-75-50	92-96-100%	5012	2858,00
M52A150C010FMPD	200	100%	7035+7016	3155,50
M52A150C010FM08	200	100%	7035	3155,50
M52A150C010FM04	200	100%	5012	3340,00

H=1500 mm

SCHRANK MIT 10 SCHUBLADEN 2X75 3X100 1X150 4X200



ART.	Schubladen		RAL	€
	KG			
M52A150C010FNPD	100-75-50	92-96-100%	7035+7016	2835,50
M52A150C010FN08	100-75-50	92-96-100%	7035	2835,50
M52A150C010FN04	100-75-50	92-96-100%	5012	3045,00
M52A150C010FPPD	200	100%	7035+7016	3371,00
M52A150C010FP08	200	100%	7035	3371,00
M52A150C010FP04	200	100%	5012	3580,50

H=1500 mm



INNENABM. B x T



TRAGKRAFT



AUSZUG



RAL 7035 + RAL 7016



RAL 5012



RAL 7035



SCHRANK MIT 11 SCHUBLADEN 2X75 4X100 3X150 2X200

ART.	Schubladen		RAL	€
	KG			
M52A150C010FQPD	100-75-50	92-96-100%	7035+7016	2993,50
M52A150C010FQ08	100-75-50	92-96-100%	7035	2993,50
M52A150C010FQ04	100-75-50	92-96-100%	5012	3228,50
M52A150C010FRPD	200	100%	7035+7016	3583,00
M52A150C010FR08	200	100%	7035	3583,00
M52A150C010FR04	200	100%	5012	3818,00

H=1500 mm



SCHRANK MIT 7 SCHUBLADEN 2XPR 2X75 1X100 3X150 1X200

ART.	Schubladen		RAL	€
	KG			
M52A200C010FSPD	100-75-50	92-96-100%	7035+7016	2865,00
M52A200C010FS08	100-75-50	92-96-100%	7035	2865,00
M52A200C010FS04	100-75-50	92-96-100%	5012	3023,00
M52A200C010FTPD	200	100%	7035+7016	3228,00
M52A200C010FT08	200	100%	7035	3228,00
M52A200C010FT04	200	100%	5012	3384,50

H=2000 mm



SCHRANK MIT TÜREN MIT 3 SCHUBLADEN 2XPR 2X100 1X150 2XPE

ART.	Schubladen / ausziehbare Böden		RAL	€
	KG			
M52A200C010FWPD	100-75-50	92-96-100%	7035+7016	2882,00
M52A200C010FW08	100-75-50	92-96-100%	7035	2882,00
M52A200C010FW04	100-75-50	92-96-100%	5012	2996,00
M52A200C010FXPD	200	100%	7035+7016	3133,50
M52A200C010FX08	200	100%	7035	3133,50
M52A200C010FX04	200	100%	5012	3246,50

H=2000 mm



SCHRANK MIT TÜREN MIT 7 SCHUBLADEN 2XPR 2X75 1X100 3X150 1X200



ART.	Schubladen		RAL	€
M52A200C010TAPD	100-75-50	92-96-100%	7035+7016	3212,50
M52A200C010TA08	100-75-50	92-96-100%	7035	3212,50
M52A200C010TA04	100-75-50	92-96-100%	5012	3372,00
M52A200C010TBPD	200	100%	7035+7016	3576,50
M52A200C010TB08	200	100%	7035	3576,50
M52A200C010TB04	200	100%	5012	3734,50

H=2000 mm

SCHRANK MIT RÄDERN MIT 4 SCHUBLADEN 1X100 2X150 1X200



ART.	Schubladen		RAL	€
M52R070C01049PD	100-75-50	92-96-100%	7035+7016	1888,00
M52R070C0104908	100-75-50	92-96-100%	7035	1888,00
M52R070C0104904	100-75-50	92-96-100%	5012	1965,00

H=922 mm

Räder: Elastischer Gummi Ø 125 mm
 Tragfähigkeit des Schrank: 750 kg

SCHRANK MIT RÄDERN MIT 5 SCHUBLADEN 2X75 1X100 1X150 1X200



ART.	Schubladen		RAL	€
M52R070C01031PD	100-75-50	92-96-100%	7035+7016	2013,50
M52R070C0103108	100-75-50	92-96-100%	7035	2013,50
M52R070C0103104	100-75-50	92-96-100%	5012	2126,50

H=922 mm

Räder: Elastischer Gummi Ø 125 mm
 Tragfähigkeit des Schrank: 750 kg

SCHRANK MIT RÄDERN MIT 6 SCHUBLADEN 2X75 3X100 1X150



ART.	Schubladen		RAL	€
M52R070C01044PD	100-75-50	92-96-100%	7035+7016	2167,00
M52R070C0104408	100-75-50	92-96-100%	7035	2167,00
M52R070C0104404	100-75-50	92-96-100%	5012	2308,00

H=922 mm

Räder: Elastischer Gummi Ø 125 mm
 Tragfähigkeit des Schrank: 750 kg





EINTEILUNGSSYSTEME



ART.	geeignet für Schublade H mm	Komponenten	€
FFH40051200	50/300	15 x Querteiler B=36 mm 10 x Querteiler B=47 mm 6 x Querteiler B=73 mm 6 x Trennwände mit 2 Kanälen 6 x Trennwände mit 3 Kanälen 6 x Trennwände mit 4 Kanälen	69,00



ART.	geeignet für Schublade H mm	Komponenten	€
FFH40051500	50/300	30 x Querteiler B=36 mm 10 x Querteiler B=47 mm 6 x Trennwände mit 3 Kanälen 12 x Trennwände mit 4 Kanälen	73,50



ART.	geeignet für Schublade H mm	Komponenten	€
FFH40051100	50	18 x Einsatzkasten 150x150 mm	65,00
FFH40071100	75		74,00
FFH40101100	100/125		83,50



ART.	geeignet für Schublade H mm	Komponenten	€
FFH40051300	50	12 x Einsatzkasten 150x75 mm 12 x Einsatzkasten 150x150 mm	62,50
FFH40071300	75		77,00
FFH40101300	100/125		89,00



ART.	geeignet für Schublade H mm	Komponenten	€
FFH40051600	50	20 x Einsatzkasten 75x75 mm 14 x Einsatzkasten 150x75 mm 6 x Einsatzkasten 150x150 mm	75,00
FFH40071600	75		85,50



ART.	geeignet für Schublade H mm	Komponenten	€
FFH40050300	50	5 x Geschlitzte Längsteiler B=457 mm 12 x Querteiler B=151 mm	54,00
FFH40070300	75		49,50
FFH40100300	100/125		60,00
FFH40150300	150/175		78,50
FFH40200300	200/250		122,50



EINTEILUNGSSYSTEME



ART.	geeignet für Schublade H mm	Komponenten	€
FFH40050500	50	4 x Geschlitzte Längsteiler B=457 mm 2 x Querteiler B=151 mm 3 x Querteiler B=202 mm	42,00
FFH40070500	75		42,00
FFH40100500	100/125		51,50
FFH40150500	150/175		70,50
FFH40200500	200/250		103,50



ART.	geeignet für Schublade H mm	Komponenten	€
FFH40052000	50	2 x Geschlitzte Längsteiler B=457 mm 2 x Querteiler B=304 mm	25,00
FFH40072000	75		24,00
FFH40102000	100/125		28,00
FFH40152000	150/175		35,00
FFH40202000	200/250		48,00
FFH40302000	300		85,50



ART.	geeignet für Schublade H mm	Komponenten	€
FFH40050600	50	7 x Geschlitzte Längsteiler B=457 mm 12 x Querteiler B=100 mm 2 x Querteiler B=151 mm	68,50
FFH40070600	75		67,50
FFH40100600	100/125		87,00





SCHRANK MIT 1 SCHUBLADE 1X100

ART.	Schubladen		RAL	€
M23A020C01005PD	100-75-50	92-96-100%	7035+7016	453,00
M23A020C0100508	100-75-50	92-96-100%	7035	453,00
M23A020C0100504	100-75-50	92-96-100%	5012	472,00

H=200 mm



SCHRANK MIT 1 SCHUBLADE 1X200

ART.	Schubladen		RAL	€
M23A030C01006PD	100-75-50	92-96-100%	7035+7016	485,50
M23A030C0100608	100-75-50	92-96-100%	7035	485,50
M23A030C0100604	100-75-50	92-96-100%	5012	493,00

H=300 mm



SCHRANK MIT 3 SCHUBLADEN 1X50 1X100 1X150

ART.	Schubladen		RAL	€
M23A040C01001PD	100-75-50	92-96-100%	7035+7016	794,00
M23A040C0100108	100-75-50	92-96-100%	7035	855,50
M23A040C0100104	100-75-50	92-96-100%	5012	910,00

H=400 mm



SCHRANK MIT 3 SCHUBLADEN 2X75 1X150

ART.	Schubladen		RAL	€
M23A040C01002PD	100-75-50	92-96-100%	7035+7016	846,00
M23A040C0100208	100-75-50	92-96-100%	7035	846,00
M23A040C0100204	100-75-50	92-96-100%	5012	897,00

H=400 mm



SCHRANK MIT 4 SCHUBLADEN 2X75 1X150 1X200

ART.	Schubladen		RAL	€
M23A060C01020PD	100-75-50	92-96-100%	7035+7016	1024,00
M23A060C0102008	100-75-50	92-96-100%	7035	1024,00
M23A060C0102004	100-75-50	92-96-100%	5012	1081,50

H=600 mm



SCHRANK MIT 5 SCHUBLADEN 1X50 2X75 1X100 1X200

ART.	Schubladen		RAL	€
	KG			
M23A060C01021PD	100-75-50	92-96-100%	7035+7016	1134,00
M23A060C0102108	100-75-50	92-96-100%	7035	1134,00
M23A060C0102104	100-75-50	92-96-100%	5012	1218,00

H=600 mm



SCHRANK MIT 5 SCHUBLADEN 2X75 1X100 1X150 1X200

ART.	Schubladen		RAL	€
	KG			
M23A070C01031PD	100-75-50	92-96-100%	7035+7016	1161,50
M23A070C0103108	100-75-50	92-96-100%	7035	1161,50
M23A070C0103104	100-75-50	92-96-100%	5012	1237,00

H=700 mm



SCHRANK MIT 4 SCHUBLADEN 1X100 2X150 1X200

ART.	Schubladen		RAL	€
	KG			
M23A070C01049PD	100-75-50	92-96-100%	7035+7016	1061,00
M23A070C0104908	100-75-50	92-96-100%	7035	1061,00
M23A070C0104904	100-75-50	92-96-100%	5012	1115,00

H=700 mm



SCHRANK MIT 6 SCHUBLADEN 1X50 2X75 2X100 1X200

ART.	Schubladen		RAL	€
	KG			
M23A070C01032PD	100-75-50	92-96-100%	7035+7016	1270,50
M23A070C0103208	100-75-50	92-96-100%	7035	1270,50
M23A070C0103204	100-75-50	92-96-100%	5012	1372,00

H=700 mm



SCHRANK MIT 4 SCHUBLADEN 2X100 1X200 1X300

ART.	Schubladen		RAL	€
	KG			
M23A080C01055PD	100-75-50	92-96-100%	7035+7016	1110,50
M23A080C0105508	100-75-50	92-96-100%	7035	1110,50
M23A080C0105504	100-75-50	92-96-100%	5012	1168,00

H=800 mm



INNENABM.BxT



TRAGKRAFT



AUSZUG



RAL 7035 + RAL 7016



RAL 5012



RAL 7035



SCHRANK MIT 5 SCHUBLADEN 1X50 2X100 1X150 1X300

ART.	Schubladen		RAL	€
M23A080C01054PD	100-75-50	92-96-100%	7035+7016	1208,50
M23A080C0105408	100-75-50	92-96-100%	7035	1208,50
M23A080C0105404	100-75-50	92-96-100%	5012	1295,00

H=800 mm



SCHRANK MIT 6 SCHUBLADEN 2X75 2X100 1X150 1X200

ART.	Schubladen		RAL	€
M23A080C01056PD	100-75-50	92-96-100%	7035+7016	1318,00
M23A080C0105608	100-75-50	92-96-100%	7035	1318,00
M23A080C0105604	100-75-50	92-96-100%	5012	1413,50

H=800 mm



SCHRANK MIT 7 SCHUBLADEN 1X50 2X75 2X100 2X150

ART.	Schubladen		RAL	€
M23A080C01066PD	100-75-50	92-96-100%	7035+7016	1415,50
M23A080C0106608	100-75-50	92-96-100%	7035	1415,50
M23A080C0106604	100-75-50	92-96-100%	5012	1539,50

H=800 mm



SCHRANK MIT 7 SCHUBLADEN 2X75 4X100 1X150

ART.	Schubladen		RAL	€
M23A080C01065PD	100-75-50	92-96-100%	7035+7016	1425,50
M23A080C0106508	100-75-50	92-96-100%	7035	1425,50
M23A080C0106504	100-75-50	92-96-100%	5012	1551,00

H=800 mm



SCHRANK MIT TÜR MIT 1 SCHUBLADE 1X75 1XPR 1XPE

ART.	Schubladen / ausziehbare Böden		RAL	€
M23A080C01069PD	100-75-50	92-96-100%	7035+7016	1093,00
M23A080C0106908	100-75-50	92-96-100%	7035	1093,00
M23A080C0106904	100-75-50	92-96-100%	5012	1130,00

H=800 mm



SCHRANK MIT 4 SCHUBLADEN 3X150 1X300

ART.	Schubladen		RAL	€
M23A085C010AQPDP	100-75-50	92-96-100%	7035+7016	1122,50
M23A085C010AQ08	100-75-50	92-96-100%	7035	1122,50
M23A085C010AQ04	100-75-50	92-96-100%	5012	1179,00

H=850 mm



SCHRANK MIT 5 SCHUBLADEN 1X50 2X100 1X200 1X300

ART.	Schubladen		RAL	€
M23A085C01093PDP	100-75-50	92-96-100%	7035+7016	1246,00
M23A085C0109308	100-75-50	92-96-100%	7035	1246,00
M23A085C0109304	100-75-50	92-96-100%	5012	1324,50

H=850 mm



SCHRANK MIT 5 SCHUBLADEN 2X100 1X150 2X200

ART.	Schubladen		RAL	€
M23A085C01090PDP	100-75-50	92-96-100%	7035+7016	1139,50
M23A085C0109008	100-75-50	92-96-100%	7035	1254,00
M23A085C0109004	100-75-50	92-96-100%	5012	1320,50

H=850 mm



SCHRANK MIT 6 SCHUBLADEN 1X75 3X100 1X125 1X250

ART.	Schubladen		RAL	€
M23A085C01094PDP	100-75-50	92-96-100%	7035+7016	1353,00
M23A085C0109408	100-75-50	92-96-100%	7035	1353,00
M23A085C0109404	100-75-50	92-96-100%	5012	1452,50

H=850 mm



SCHRANK MIT 6 SCHUBLADEN 1X50 2X100 2X150 1X200

ART.	Schubladen		RAL	€
M23A085C01091PDP	100-75-50	92-96-100%	7035+7016	1352,00
M23A085C0109108	100-75-50	92-96-100%	7035	1352,00
M23A085C0109104	100-75-50	92-96-100%	5012	1446,50

H=850 mm





SCHRANK MIT 7 SCHUBLADEN 1X50 2X75 2X100 1X150 1X200

ART.	Schubladen		RAL	€
M23A085C010AEPD	100-75-50	92-96-100%	7035+7016	1453,00
M23A085C010AE08	100-75-50	92-96-100%	7035	1453,00
M23A085C010AE04	100-75-50	92-96-100%	5012	1570,00

H=850 mm



SCHRANK MIT 7 SCHUBLADEN 2X75 3X100 2X150

ART.	Schubladen		RAL	€
M23A085C01095PD	100-75-50	92-96-100%	7035+7016	1450,00
M23A085C0109508	100-75-50	92-96-100%	7035	1450,00
M23A085C0109504	100-75-50	92-96-100%	5012	1571,50

H=850 mm



SCHRANK MIT 8 SCHUBLADEN 1X50 2X75 4X100 1X150

ART.	Schubladen		RAL	€
M23A085C01087PD	100-75-50	92-96-100%	7035+7016	1560,00
M23A085C0108708	100-75-50	92-96-100%	7035	1560,00
M23A085C0108704	100-75-50	92-96-100%	5012	1707,50

H=850 mm



SCHRANK MIT RÄDERN MIT 4 SCHUBLADEN 2X75 1X150 1X200

ART.	Schubladen		RAL	€
M23R060C01020PD	100-75-50	92-96-100%	7035+7016	1349,00
M23R060C0102008	100-75-50	92-96-100%	7035	1349,00
M23R060C0102004	100-75-50	92-96-100%	5012	1407,00

H=822 mm

Räder: Standard-Gummi Ø 125 mm
Tragfähigkeit des Schrank: 300 kg



SCHRANK MIT RÄDERN MIT 5 SCHUBLADEN 1X50 2X75 1X100 1X200

ART.	Schubladen		RAL	€
M23R060C01021PD	100-75-50	92-96-100%	7035+7016	1459,50
M23R060C0102108	100-75-50	92-96-100%	7035	1459,50
M23R060C0102104	100-75-50	92-96-100%	5012	1543,00

H=822 mm

Räder: Standard-Gummi Ø 125 mm
Tragfähigkeit des Schrank: 300 kg



SCHRANK MIT RÄDERN MIT 6 SCHUBLADEN 4X75 2X100

ART.	Schubladen		RAL	€
M23R060C01022PD	100-75-50	92-96-100%	7035+7016	1557,50
M23R060C0102208	100-75-50	92-96-100%	7035	1557,50
M23R060C0102204	100-75-50	92-96-100%	5012	1667,50

H=822 mm

Räder: Standard-Gummi Ø 125 mm
Tragfähigkeit des Schrankes: 300 kg



SCHRANK MIT RÄDERN MIT 5 SCHUBLADEN 2X75 1X100 1X150 1X200

ART.	Schubladen		RAL	€
M23R070C01031PD	100-75-50	92-96-100%	7035+7016	1497,00
M23R070C0103108	100-75-50	92-96-100%	7035	1497,00
M23R070C0103104	100-75-50	92-96-100%	5012	1573,50

H=922 mm

Räder: Standard-Gummi Ø 125 mm
Tragfähigkeit des Schrankes: 300 kg



SCHRANK MIT RÄDERN MIT 6 SCHUBLADEN 1X50 2X75 2X100 1X200

ART.	Schubladen		RAL	€
M23R070C01032PD	100-75-50	92-96-100%	7035+7016	1607,50
M23R070C0103208	100-75-50	92-96-100%	7035	1607,50
M23R070C0103204	100-75-50	92-96-100%	5012	1710,00

H=922 mm

Räder: Standard-Gummi Ø 125 mm
Tragfähigkeit des Schrankes: 300 kg



SCHRANK MIT RÄDERN MIT 5 SCHUBLADEN 1X50 2X100 1X150 1X300

ART.	Schubladen		RAL	€
M23R080C01054PD	100-75-50	92-96-100%	7035+7016	1539,50
M23R080C0105408	100-75-50	92-96-100%	7035	1539,50
M23R080C0105404	100-75-50	92-96-100%	5012	1626,00

H=1022 mm

Räder: Standard-Gummi Ø 125 mm
Tragfähigkeit des Schrankes: 300 kg



SCHRANK MIT RÄDERN MIT 5 SCHUBLADEN 3X100 2X200

ART.	Schubladen		RAL	€
M23R080C01063PD	100-75-50	92-96-100%	7035+7016	1561,00
M23R080C0106308	100-75-50	92-96-100%	7035	1561,00
M23R080C0106304	100-75-50	92-96-100%	5012	1631,00

H=1022 mm

Räder: Standard-Gummi Ø 125 mm
Tragfähigkeit des Schrankes: 300 kg



INNENABM. B x T



TRAGKRAFT



AUSZUG



RAL 7035 + RAL 7016



RAL 5012



RAL 7035



SCHRANK MIT RÄDERN MIT 7 SCHUBLADEN 2X75 4X100 1X150

ART.	Schubladen		RAL	€
M23R080C01065PD	100-75-50	92-96-100%	7035+7016	1756,50
M23R080C0106508	100-75-50	92-96-100%	7035	1756,50
M23R080C0106504	100-75-50	92-96-100%	5012	1882,50

H=1022 mm Räder: Standard-Gummi Ø 125 mm
Tragfähigkeit des Schrank: 300 kg



SCHRANK MIT RÄDERN MIT 7 SCHUBLADEN 1X50 2X75 2X100 2X150

ART.	Schubladen		RAL	€
M23R080C01066PD	100-75-50	92-96-100%	7035+7016	1747,00
M23R080C0106608	100-75-50	92-96-100%	7035	1747,00
M23R080C0106604	100-75-50	92-96-100%	5012	1871,50

H=1022 mm Räder: Standard-Gummi Ø 125 mm
Tragfähigkeit des Schrank: 300 kg





INNENABM. B x T



TRAGKRAFT



AUSZUG



RAL 7035 + RAL 7016



RAL 5012



RAL 7035



EINTEILUNGSSYSTEME



ART.	geeignet für Schublade H mm	Komponenten	€
FFH86050100	50/300	12 x Trennwände mit 4 Kanälen 50 x Querteiler B=36 mm	48,00



ART.	geeignet für Schublade H mm	Komponenten	€
FFH86050200	50/300	4 x Trennwände mit 4 Kanälen 8 x Trennwände mit 3 Kanälen 20 x Querteiler B=36 mm 10 x Querteiler B=47 mm	59,00



ART.	geeignet für Schublade H mm	Komponenten	€
FFH86050300	50/300	4 x Trennwände mit 3 Kanälen 8 x Trennwände mit 2 Kanälen 20 x Querteiler B=47 mm 10 x Querteiler B=73 mm	56,50



ART.	geeignet für Schublade H mm	Komponenten	€
FFH86051600	50	16 x Einsatzkasten mit fester Trennwand 75x75 mm	51,00
FFH86071600	75	16 x Einsatzkasten 75x75 mm 4 x Einsatzkasten 150x75 mm 2 x Einsatzkasten 150x150 mm	54,00

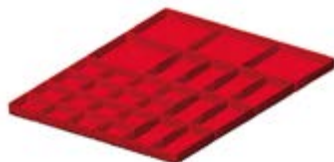

ART.	geeignet für Schublade H mm	Komponenten	€
FFH86051700	50	16 x Einsatzkasten 75x75 mm 8 x Einsatzkasten 150x75 mm	48,50
FFH86071700	75	4 x Einsatzkasten 150x150 mm	54,00



ART.	geeignet für Schublade H mm	Komponenten	€
FFH86051800	50	12 x Einsatzkasten 150x75 mm 6 x Einsatzkasten 150x150 mm	43,50
FFH86071800	75		49,00
FFH86101800	100/125		54,50



EINTEILUNGSSYSTEME



ART.	geeignet für Schublade H mm	Komponenten	€
FFH86050700	50	1 x Geschlitzte Längsteiler B=610 mm 1 x Querteiler B=202 mm 1 x Querteiler B=253 mm	19,00
FFH86070700	75		15,00
FFH86100700	100/125		16,00
FFH86150700	150/175		20,00
FFH86200700	200/250		31,50
FFH86300700	300		62,00



ART.	geeignet für Schublade H mm	Komponenten	€
FFH86050800	50	2 x Geschlitzte Längsteiler B=610 mm 3 x Querteiler B=151 mm	26,00
FFH86070800	75		18,50
FFH86100800	100/125		20,50
FFH86150800	150/175		27,00
FFH86200800	200/250		47,00
FFH86300800	300		94,50



ART.	geeignet für Schublade H mm	Komponenten	€
FFH86050900	50	2 x Geschlitzte Längsteiler B=610 mm 10 x Querteiler B=151 mm	32,50
FFH86070900	75		25,50
FFH86100900	100/125		29,00
FFH86150900	150/175		41,50
FFH86200900	200/250		62,50



ART.	geeignet für Schublade H mm	Komponenten	€
FFH86051000	50	3 x Geschlitzte Längsteiler B=610 mm 6 x Querteiler B=100 mm 2 x Querteiler B=151 mm	36,50
FFH86071000	75		26,00
FFH86101000	100/125		32,50
FFH86151000	150/175		46,00

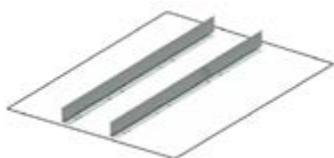

ART.	geeignet für Schublade H mm	Komponenten	€
FFH86051300	50	2 x Nicht geschlitzte Längsteiler B=610 mm	20,00
FFH86071300	75		19,00
FFH86101300	100/125		20,50
FFH86151300	150/175		24,00
FFH86201300	200/250		28,50
FFH86301300	300		36,50

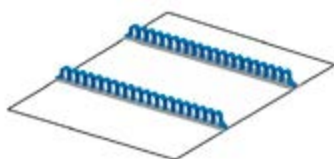

ART.	geeignet für Schublade H mm	Komponenten	€
FFH86051900	50/300	2 x Mehrzweck-Werkzeughalter	34,50





SCHRANK MIT 4 SCHUBLADEN 1X100 2X150 1X300



ART.	Schubladen		RAL	€
	KG			
M33A080C01072PD	100-75-50	92-96-100%	7035+7016	1293,00
M33A080C0107208	100-75-50	92-96-100%	7035	1293,00
M33A080C0107204	100-75-50	92-96-100%	5012	1372,00

H=800 mm

SCHRANK MIT 6 SCHUBLADEN 2X75 2X100 1X150 1X200



ART.	Schubladen		RAL	€
	KG			
M33A080C01056PD	100-75-50	92-96-100%	7035+7016	1547,00
M33A080C0105608	100-75-50	92-96-100%	7035	1547,00
M33A080C0105604	100-75-50	92-96-100%	5012	1670,00

H=800 mm

SCHRANK MIT 4 SCHUBLADEN 1X100 1X150 1X200 1X300



ART.	Schubladen		RAL	€
	KG			
M33A085C01092PD	100-75-50	92-96-100%	7035+7016	1256,50
M33A085C0109208	100-75-50	92-96-100%	7035	1256,50
M33A085C0109204	100-75-50	92-96-100%	5012	1341,00
M33A085C010ASPD	200	100%	7035+7016	1470,50
M33A085C010AS08	200	100%	7035	1470,50
M33A085C010AS04	200	100%	5012	1555,50

H=850 mm

SCHRANK MIT 5 SCHUBLADEN 1X50 2X100 1X200 1X300



ART.	Schubladen		RAL	€
	KG			
M33A085C01093PD	100-75-50	92-96-100%	7035+7016	1381,50
M33A085C0109308	100-75-50	92-96-100%	7035	1381,50
M33A085C0109304	100-75-50	92-96-100%	5012	1495,00
M33A085C010ATPD	200	100%	7035+7016	1596,00
M33A085C010AT08	200	100%	7035	1596,00
M33A085C010AT04	200	100%	5012	1709,00

H=850 mm Die Schubladen H=50 mm verfügen immer über einen flexiblen Auszug



SCHRANK MIT 5 SCHUBLADEN 1X100 3X150 1X200

ART.	Schubladen		RAL	€
M33A085C01088PD	100-75-50	92-96-100%	7035+7016	1384,00
M33A085C0108808	100-75-50	92-96-100%	7035	1384,00
M33A085C0108804	100-75-50	92-96-100%	5012	1478,00
M33A085C010APPD	200	100%	7035+7016	1652,00
M33A085C010AP08	200	100%	7035	1652,00
M33A085C010AP04	200	100%	5012	1745,50

H=850 mm



SCHRANK MIT 7 SCHUBLADEN 1X50 2X75 2X100 1X150 1X200

ART.	Schubladen		RAL	€
M33A085C010AEPD	100-75-50	92-96-100%	7035+7016	1634,00
M33A085C010AE08	100-75-50	92-96-100%	7035	1634,00
M33A085C010AE04	100-75-50	92-96-100%	5012	1781,00
M33A085C010AFPD	200	100%	7035+7016	1955,00
M33A085C010AF08	200	100%	7035	1955,00
M33A085C010AF04	200	100%	5012	2102,50

H=850 mm Die Schubladen H=50 mm verfügen immer über einen flexiblen Auszug



SCHRANK MIT 7 SCHUBLADEN 2X75 3X100 2X150

ART.	Schubladen		RAL	€
M33A085C01095PD	100-75-50	92-96-100%	7035+7016	1630,50
M33A085C0109508	100-75-50	92-96-100%	7035	1630,50
M33A085C0109504	100-75-50	92-96-100%	5012	1768,50
M33A085C010AUPD	200	100%	7035+7016	2005,50
M33A085C010AU08	200	100%	7035	2005,50
M33A085C010AU04	200	100%	5012	2143,50

H=850 mm



SCHRANK MIT 8 SCHUBLADEN 1X50 2X75 4X100 1X150

ART.	Schubladen		RAL	€
M33A085C01087PD	100-75-50	92-96-100%	7035+7016	1756,00
M33A085C0108708	100-75-50	92-96-100%	7035	1756,00
M33A085C0108704	100-75-50	92-96-100%	5012	1922,50
M33A085C010AVPD	200	100%	7035+7016	2131,00
M33A085C010AV08	200	100%	7035	2131,00
M33A085C010AV04	200	100%	5012	2297,50

H=850 mm Die Schubladen H=50 mm verfügen immer über einen flexiblen Auszug



INNENABM. B x T



TRAGKRAFT



AUSZUG



RAL 7035 + RAL 7016



RAL 5012



RAL 7035



SCHRANK MIT 6 SCHUBLADEN 1X50 3X150 2X200

ART.	Schubladen		RAL	€
M33A100C010CZPD	100-75-50	92-96-100%	7035+7016	1607,00
M33A100C010CZ08	100-75-50	92-96-100%	7035	1607,00
M33A100C010CZ04	100-75-50	92-96-100%	5012	1727,00
M33A100C010DAPD	200	100%	7035+7016	1874,50
M33A100C010DA08	200	100%	7035	1874,50
M33A100C010DA04	200	100%	5012	1994,50

H=1000 mm Die Schubladen H=50 mm verfügen immer über einen flexiblen Auszug



SCHRANK MIT 6 SCHUBLADEN 1X100 4X150 1X200

ART.	Schubladen		RAL	€
M33A100C010DBPD	100-75-50	92-96-100%	7035+7016	1604,00
M33A100C010DB08	100-75-50	92-96-100%	7035	1604,00
M33A100C010DB04	100-75-50	92-96-100%	5012	1714,50
M33A100C010DCPD	200	100%	7035+7016	1925,50
M33A100C010DC08	200	100%	7035	1925,50
M33A100C010DC04	200	100%	5012	2036,00

H=1000 mm



SCHRANK MIT 7 SCHUBLADEN 1X50 2X75 2X100 1X200 1X300

ART.	Schubladen		RAL	€
M33A100C010BNPD	100-75-50	92-96-100%	7035+7016	1726,50
M33A100C010BN08	100-75-50	92-96-100%	7035	1726,50
M33A100C010BN04	100-75-50	92-96-100%	5012	1881,00
M33A100C010BPPD	200	100%	7035+7016	2048,00
M33A100C010BP08	200	100%	7035	2048,00
M33A100C010BP04	200	100%	5012	2202,00

H=1000 mm Die Schubladen H=50 mm verfügen immer über einen flexiblen Auszug



SCHRANK MIT 7 SCHUBLADEN 2X75 1X100 3X150 1X200

ART.	Schubladen		RAL	€
M33A100C010AWPD	100-75-50	92-96-100%	7035+7016	1728,50
M33A100C010AW08	100-75-50	92-96-100%	7035	1728,50
M33A100C010AW04	100-75-50	92-96-100%	5012	1863,50
M33A100C010BHPD	200	100%	7035+7016	2103,50
M33A100C010BH08	200	100%	7035	2103,50
M33A100C010BH04	200	100%	5012	2238,50

H=1000 mm



SCHRANK MIT 8 SCHUBLADEN 1X50 2X75 2X100 2X150 1X200

ART.	Schubladen		RAL	€
	KG			
M33A100C010CUPD	100-75-50	92-96-100%	7035+7016	1854,00
M33A100C010CU08	100-75-50	92-96-100%	7035	1854,00
M33A100C010CU04	100-75-50	92-96-100%	5012	2017,50
M33A100C010CVPD	200	100%	7035+7016	2228,50
M33A100C010CV08	200	100%	7035	2228,50
M33A100C010CV04	200	100%	5012	2392,50

H=1000 mm Die Schubladen H=50 mm verfügen immer über einen flexiblen Auszug



SCHRANK MIT 8 SCHUBLADEN 2X75 3X100 3X150

ART.	Schubladen		RAL	€
	KG			
M33A100C010DDPD	100-75-50	92-96-100%	7035+7016	1851,00
M33A100C010DD08	100-75-50	92-96-100%	7035	1851,00
M33A100C010DD04	100-75-50	92-96-100%	5012	2005,00
M33A100C010DEPD	200	100%	7035+7016	2279,50
M33A100C010DE08	200	100%	7035	2279,50
M33A100C010DE04	200	100%	5012	2433,50

H=1000 mm



SCHRANK MIT 9 SCHUBLADEN 9X100

ART.	Schubladen		RAL	€
	KG			
M33A100C010BLPD	100-75-50	92-96-100%	7035+7016	1975,50
M33A100C010BL08	100-75-50	92-96-100%	7035	1975,50
M33A100C010BL04	100-75-50	92-96-100%	5012	2163,00
M33A100C010BMPD	200	100%	7035+7016	2457,50
M33A100C010BM08	200	100%	7035	2457,50
M33A100C010BM04	200	100%	5012	2645,00

H=1000 mm



SCHRANK MIT 10 SCHUBLADEN 1X50 2X75 7X100

ART.	Schubladen		RAL	€
	KG			
M33A100C010DFPD	100-75-50	92-96-100%	7035+7016	2101,00
M33A100C010DF08	100-75-50	92-96-100%	7035	2101,00
M33A100C010DF04	100-75-50	92-96-100%	5012	2313,00
M33A100C010DGPD	200	100%	7035+7016	2583,00
M33A100C010DG08	200	100%	7035	2583,00
M33A100C010DG04	200	100%	5012	2795,00

H=1000 mm Die Schubladen H=50 mm verfügen immer über einen flexiblen Auszug



INNENABM. B x T



TRAGKRAFT



AUSZUG



RAL 7035 + RAL 7016



RAL 5012



RAL 7035



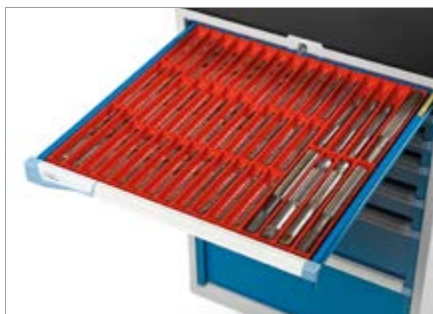

SCHUBLADE H 50 mm
Set bestehend aus 16 Trennwänden mit 4 Kanälen und 65 Querteilern 36 mm



SCHUBLADE H 75 mm
Prädispositionsset für Thermoformteile



SCHUBLADE H 75 mm
Prädispositionsset für Thermoformteile



SCHUBLADE H 100 mm
Prädispositionsset für Thermoformteile



SCHUBLADE H 100 mm
Set bestehend aus 3 geschlitzten Längsteilern 610 mm und 15 Querteilern 149 mm



SCHUBLADE H 200 mm
Set bestehend aus 2 geschlitzten Längsteilern 610 mm und 3 Querteilern 200 mm



SCHUBLADE H 300 mm
Set bestehend aus 1 geschlitzten Längsteiler 610 mm



Erhältlich in verschiedenen Größen

Werkzeuge und Thermoformteile nicht
inbegriffen



SCHRANK MIT TÜREN MIT 2 SCHUBLADEN 2X75 2XPE

ART.	Schubladen / ausziehbare Böden		RAL	€
M33A100C010LJPD	100-75-50	92-96-100%	7035+7016	1647,00
M33A100C010LJ08	100-75-50	92-96-100%	7035	1647,00
M33A100C010LJ04	100-75-50	92-96-100%	5012	1734,50
M33A100C010LKPD	200	100%	7035+7016	1861,00
M33A100C010LK08	200	100%	7035	1861,00
M33A100C010LK04	200	100%	5012	1949,00

H=1022 mm



SCHRANK MIT TÜREN 2XPR 2XPE

ART.	ausziehbare Böden		RAL	€
M33A100C010LMPD	100-75-50	92-96-100%	7035+7016	1555,00
M33A100C010LM08	100-75-50	92-96-100%	7035	1555,00
M33A100C010LM04	100-75-50	92-96-100%	5012	1600,50
M33A100C010LNPD	200	100%	7035+7016	1661,00
M33A100C010LN08	200	100%	7035	1661,00
M33A100C010LN04	200	100%	5012	1706,50

H=1022 mm



SCHRANK MIT TÜREN MIT 4 SCHUBLADEN 4X75

ART.	Schubladen		RAL	€
M33A100C010CCPD	100-75-50	92-96-100%	7035+7016	1587,00
M33A100C010CC08	100-75-50	92-96-100%	7035	1587,00
M33A100C010CC04	100-75-50	92-96-100%	5012	1671,00
M33A100C010CDPD	200	100%	7035+7016	1801,50
M33A100C010CD08	200	100%	7035	1801,50
M33A100C010CD04	200	100%	5012	1885,00

H=1022 mm



SCHRANK MIT TÜREN MIT 3 SCHUBLADEN 1X125 2X75 2XPE

ART.	Schubladen / ausziehbare Böden		RAL	€
M33A100C010LRPD	100-75-50	92-96-100%	7035+7016	1866,50
M33A100C010LR08	100-75-50	92-96-100%	7035	1866,50
M33A100C010LR04	100-75-50	92-96-100%	5012	1975,00
M33A100C010LSPD	200	100%	7035+7016	2134,00
M33A100C010LS08	200	100%	7035	2134,00
M33A100C010LS04	200	100%	5012	2243,00

H=1022 mm



SCHRANK MIT TÜREN MIT 5 SCHUBLADEN 1X50 2X75 2X100 1XPE



ART.	Schubladen / ausziehbare Böden		RAL	€
	KG			
M33A100C010LTPD	100-75-50	92-96-100%	7035+7016	1975,50
M33A100C010LT08	100-75-50	92-96-100%	7035	1975,50
M33A100C010LT04	100-75-50	92-96-100%	5012	2106,00
M33A100C010LUPD	200	100%	7035+7016	2243,50
M33A100C010LU08	200	100%	7035	2243,50
M33A100C010LU04	200	100%	5012	2374,00

H=1022 mm Die Schubladen H=50 mm verfügen immer über einen flexiblen Auszug

SCHRANK MIT TÜREN MIT 5 SCHUBLADEN 1X50 4X75 1XPE



ART.	Schubladen / ausziehbare Böden		RAL	€
	KG			
M33A100C010LVPD	100-75-50	92-96-100%	7035+7016	1962,50
M33A100C010LV08	100-75-50	92-96-100%	7035	1962,50
M33A100C010LV04	100-75-50	92-96-100%	5012	2093,00
M33A100C010LWPD	200	100%	7035+7016	2230,50
M33A100C010LW08	200	100%	7035	2230,50
M33A100C010LW04	200	100%	5012	2361,00

H=1022 mm Die Schubladen H=50 mm verfügen immer über einen flexiblen Auszug

SCHRANK MIT SCHIEBETÜREN MIT 4 SCHUBLADEN 4X75 2XPE



ART.	Schubladen / ausziehbare Böden		RAL	€
	KG			
M33D100C010GYPD	100-75-50	92-96-100%	7035+7016	3160,50
M33D100C010GY08	100-75-50	92-96-100%	7035	3160,50
M33D100C010GY04	100-75-50	92-96-100%	5012	3290,00
M33D100C010GZPD	200	100%	7035+7016	3482,00
M33D100C010GZ08	200	100%	7035	3482,00
M33D100C010GZ04	200	100%	5012	3611,50

H=1022 mm

SCHRANK MIT SCHIEBETÜREN 4XPR 2XPE



ART.	ausziehbare Böden		RAL	€
	KG			
M33D100C010JAPD	100-75-50	92-96-100%	7035+7016	2830,00
M33D100C010JA08	100-75-50	92-96-100%	7035	2830,00
M33D100C010JA04	100-75-50	92-96-100%	5012	2876,00
M33D100C010JBPD	200	100%	7035+7016	2936,00
M33D100C010JB08	200	100%	7035	2936,00
M33D100C010JB04	200	100%	5012	2982,00

H=1022 mm





SCHRANK MIT SCHIEBETÜREN MIT 4 SCHUBLADEN 4X75 4XPE



ART.	Schubladen / ausziehbare Böden		RAL	€
M33D100C010HEPD	100-75-50	92-96-100%	7035+7016	3507,50
M33D100C010HE08	100-75-50	92-96-100%	7035	3507,50
M33D100C010HE04	100-75-50	92-96-100%	5012	3683,00
M33D100C010HFPD	200	100%	7035+7016	3936,00
M33D100C010HF08	200	100%	7035	3936,00
M33D100C010HF04	200	100%	5012	4111,50

H=1022 mm

SCHRANK MIT 9 SCHUBLADEN 2X75 2X100 1X150 3X200 1X300



ART.	Schubladen		RAL	€
M33A150C010LXPD	100-75-50	92-96-100%	7035+7016	2247,50
M33A150C010LX08	100-75-50	92-96-100%	7035	2247,50
M33A150C010LX04	100-75-50	92-96-100%	5012	2441,00
M33A150C010LYPD	200	100%	7035+7016	2729,50
M33A150C010LY08	200	100%	7035	2729,50
M33A150C010LY04	200	100%	5012	2923,00

H=1500 mm

SCHRANK MIT 9 SCHUBLADEN 2X100 6X150 1X300



ART.	Schubladen		RAL	€
M33A150C010FJPD	100-75-50	92-96-100%	7035+7016	2243,00
M33A150C010FJ08	100-75-50	92-96-100%	7035	2243,00
M33A150C010FJ04	100-75-50	92-96-100%	5012	2408,00
M33A150C010FKPD	200	100%	7035+7016	2725,00
M33A150C010FK08	200	100%	7035	2725,00
M33A150C010FK04	200	100%	5012	2890,00

H=1500 mm

SCHRANK MIT 10 SCHUBLADEN 1X50 4X100 1X150 4X200



ART.	Schubladen		RAL	€
M33A150C010LZPD	100-75-50	92-96-100%	7035+7016	2377,50
M33A150C010LZ08	100-75-50	92-96-100%	7035	2377,50
M33A150C010LZ04	100-75-50	92-96-100%	5012	2594,00
M33A150C010MAPD	200	100%	7035+7016	2859,50
M33A150C010MA08	200	100%	7035	2859,50
M33A150C010MA04	200	100%	5012	3076,00

H=1500 mm Die Schubladen H=50 mm verfügen immer über einen flexiblen Auszug



SCHRANK MIT TÜREN MIT 3 SCHUBLADEN 2X75 1X150 2XPE



ART.	Schubladen / ausziehbare Böden		RAL	€
M33A150C010LAPD	100-75-50	92-96-100%	7035+7016	1855,50
M33A150C010LA08	100-75-50	92-96-100%	7035	1855,50
M33A150C010LA04	100-75-50	92-96-100%	5012	1959,00
M33A150C010LBDP	200	100%	7035+7016	2121,00
M33A150C010LB08	200	100%	7035	2121,00
M33A150C010LB04	200	100%	5012	2224,50

H=1500 mm

SCHRANK MIT TÜREN 3XPR 2XPE



ART.	ausziehbare Böden		RAL	€
M33A150C010LCPD	100-75-50	92-96-100%	7035+7016	1705,00
M33A150C010LC08	100-75-50	92-96-100%	7035	1705,00
M33A150C010LC04	100-75-50	92-96-100%	5012	1750,50
M33A150C010LDPD	200	100%	7035+7016	1810,00
M33A150C010LD08	200	100%	7035	1810,00
M33A150C010LD04	200	100%	5012	1855,50

H=1500 mm

SCHRANK MIT TÜREN MIT 5 SCHUBLADEN 2X75 3X150



ART.	Schubladen		RAL	€
M33A150C010LEPD	100-75-50	92-96-100%	7035+7016	1834,50
M33A150C010LE08	100-75-50	92-96-100%	7035	1834,50
M33A150C010LE04	100-75-50	92-96-100%	5012	1925,00
M33A150C010LFPD	200	100%	7035+7016	2099,50
M33A150C010LF08	200	100%	7035	2099,50
M33A150C010LF04	200	100%	5012	2190,50

H=1500 mm



PE: AUSZIEHBARER BODEN
PR: VERSTELLBARER BODEN



INNENABM. B x T



TRAGKRAFT



AUSZUG



RAL 7035 + RAL 7016



RAL 5012



RAL 7035



SCHRANK MIT 7 SCHUBLADEN 2XPR 2X75 1X100 3X150 1X200

ART.	Schubladen		RAL	€
M33A200C010FSPD	100-75-50	92-96-100%	7035+7016	2539,00
M33A200C010FS08	100-75-50	92-96-100%	7035	2539,00
M33A200C010FS04	100-75-50	92-96-100%	5012	2658,00
M33A200C010FTPD	200	100%	7035+7016	2882,00
M33A200C010FT08	200	100%	7035	2882,00
M33A200C010FT04	200	100%	5012	3023,00

H=2000 mm



SCHRANK MIT TÜREN MIT 3 SCHUBLADEN 2XPR 2X100 1X150 2XPE

ART.	Schubladen / ausziehbare Böden		RAL	€
M33A200C010FWPD	100-75-50	92-96-100%	7035+7016	2581,00
M33A200C010FW08	100-75-50	92-96-100%	7035	2581,00
M33A200C010FW04	100-75-50	92-96-100%	5012	2690,50
M33A200C010FXPD	200	100%	7035+7016	2835,50
M33A200C010FX08	200	100%	7035	2835,50
M33A200C010FX04	200	100%	5012	2944,00

H=2000 mm



SCHRANK MIT TÜR MIT 7 SCHUBLADEN 2XPR 2X75 1X100 3X150 1X200

ART.	Schubladen		RAL	€
M33A200C010TAPD	100-75-50	92-96-100%	7035+7016	2786,00
M33A200C010TA08	100-75-50	92-96-100%	7035	2786,00
M33A200C010TA04	100-75-50	92-96-100%	5012	2929,00
M33A200C010TBPD	200	100%	7035+7016	3153,50
M33A200C010TB08	200	100%	7035	3153,50
M33A200C010TB04	200	100%	5012	3295,00

H=2000 mm



SCHRANK MIT RÄDERN MIT 3 SCHUBLADEN 1X100 1X200 1X300

ART.	Schubladen		RAL	€
	KG			
M33R070C01029PD	100-75-50	92-96-100%	7035+7016	1549,00
M33R070C0102908	100-75-50	92-96-100%	7035	1549,00
M33R070C0102904	100-75-50	92-96-100%	5012	1617,00

H=922 mm Räder: Elastischer Gummi Ø 125 mm
Tragfähigkeit des Schrankes: 750 kg



SCHRANK MIT RÄDERN MIT 5 SCHUBLADEN 1X50 2X100 1X150 1X200

ART.	Schubladen		RAL	€
	KG			
M33R070C01040PD	100-75-50	92-96-100%	7035+7016	1802,00
M33R070C0104008	100-75-50	92-96-100%	7035	1802,00
M33R070C0104004	100-75-50	92-96-100%	5012	1907,50

H=922 mm Räder: Elastischer Gummi Ø 125 mm
Tragfähigkeit des Schrankes: 750 kg



SCHRANK MIT RÄDERN MIT 6 SCHUBLADEN 2X75 3X100 1X150

ART.	Schubladen		RAL	€
	KG			
M33R070C01044PD	100-75-50	92-96-100%	7035+7016	1923,50
M33R070C0104408	100-75-50	92-96-100%	7035	1923,50
M33R070C0104404	100-75-50	92-96-100%	5012	2044,50

H=922 mm Räder: Elastischer Gummi Ø 125 mm
Tragfähigkeit des Schrankes: 750 kg



SCHRANK MIT RÄDERN MIT 7 SCHUBLADEN 2X75 2X100 2X125 1X150

ART.	Schubladen		RAL	€
	KG			
M33R085C010ACPD	100-75-50	92-96-100%	7035+7016	2090,50
M33R085C010AC08	100-75-50	92-96-100%	7035	2090,50
M33R085C010AC04	100-75-50	92-96-100%	5012	2232,50

H=1072 mm Räder: Elastischer Gummi Ø 125 mm
Tragfähigkeit des Schrankes: 750 kg



SCHRANK MIT RÄDERN MIT 8 SCHUBLADEN 4X75 3X100 1X150

ART.	Schubladen		RAL	€
	KG			
M33R085C010AGPD	100-75-50	92-96-100%	7035+7016	2217,00
M33R085C010AG08	100-75-50	92-96-100%	7035	2217,00
M33R085C010AG04	100-75-50	92-96-100%	5012	2379,50

H=1072 mm Räder: Elastischer Gummi Ø 125 mm
Tragfähigkeit des Schrankes: 750 kg





EINTEILUNGSSYSTEME



ART.	geeignet für Schublade H mm	Komponenten	€
FFH20051500	50/300	35 x Querteiler B=73 mm 16 x Trennwände mit 2 Kanälen	61,50

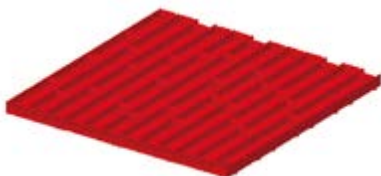

ART.	geeignet für Schublade H mm	Komponenten	€
FFH20051600	50/300	50 x Querteiler B=47 mm 16 x Trennwände mit 3 Kanälen	66,00

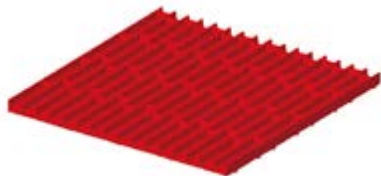

ART.	geeignet für Schublade H mm	Komponenten	€
FFH20051700	50/300	65 x Querteiler B=36 mm 16 x Trennwände mit 4 Kanälen	72,00

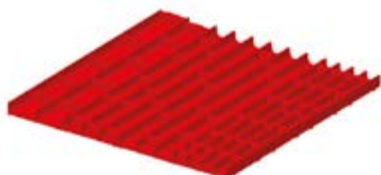

ART.	geeignet für Schublade H mm	Komponenten	€
FFH20052000	50/300	30 x Querteiler B=36 mm 20 x Querteiler B=47 mm 10 x Querteiler B=73 mm 4 x Trennwände mit 2 Kanälen 8 x Trennwände mit 3 Kanälen 4 x Trennwände mit 4 Kanälen	61,50



ART.	geeignet für Schublade H mm	Komponenten	€
FFH20052100	50/300	8 x Trennwände mit 3 Kanälen 8 x Trennwände mit 4 Kanälen 16 x Querteiler B=47 mm 24 x Querteiler B=36 mm	80,00



ART.	geeignet für Schublade H mm	Komponenten	€
FFH20051200	50	16 x Einsatzkasten 75x75 mm 16 x Einsatzkasten 150x75 mm	63,50
FFH20071200	75	4 x Einsatzkasten 150x150 mm	75,00



EINTEILUNGSSYSTEME

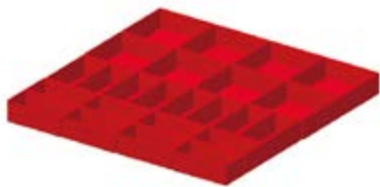

ART.	geeignet für Schublade H mm	Komponenten	€
FFH20051300	50	16 x Einsatzkasten 150x75 mm 8 x Einsatzkasten 150x150 mm	55,50
FFH20071300	75		68,00
FFH20101300	100/125		79,50



ART.	geeignet für Schublade H mm	Komponenten	€
FFH20050500	50	1 x Geschlitzte Längsteiler B=610 mm 2 x Querteiler B=304 mm	18,50
FFH20070500	75		18,00
FFH20100500	100/125		19,50
FFH20150500	150/175		24,50
FFH20200500	200/250		36,00
FFH20300500	300		59,50



ART.	geeignet für Schublade H mm	Komponenten	€
FFH20050600	50	2 x Geschlitzte Längsteiler B=610 mm 3 x Querteiler B=202 mm	28,00
FFH20070600	75		27,00
FFH20100600	100/125		31,00
FFH20150600	150/175		41,50
FFH20200600	200/250		63,00
FFH20300600	300		111,00



ART.	geeignet für Schublade H mm	Komponenten	€
FFH20050700	50	3 x Geschlitzte Längsteiler B=610 mm 15 x Querteiler B=151 mm	45,00
FFH20070700	75		41,50
FFH20100700	100/125		43,00
FFH20150700	150/175		61,50
FFH20200700	200/250		94,00



ART.	geeignet für Schublade H mm	Komponenten	€
FFH20050800	50	4 x Geschlitzte Längsteiler B=610 mm 9 x Querteiler B=151 mm 12 x Querteiler B=100 mm	57,00
FFH20070800	75		53,00
FFH20100800	100/125		71,50



ART.	geeignet für Schublade H mm	Komponenten	€
FFH20050900	50	5 x Geschlitzte Längsteiler B=610 mm 20 x Querteiler B=100 mm	61,00
FFH20070900	75		53,00
FFH20100900	100/125		72,50
FFH20150900	150/175		100,00





SCHRANK MIT 7 SCHUBLADEN 1X50 2X75 2X100 1X150 1X200



ART.	Schubladen		RAL	€
	KG			
M43A085C010AEPD	100-75-50	92-96-100%	7035+7016	2049,00
M43A085C010AE08	100-75-50	92-96-100%	7035	2049,00
M43A085C010AE04	100-75-50	92-96-100%	5012	2231,00
M43A085C010AFPD	200	100%	7035+7016	2370,00
M43A085C010AF08	200	100%	7035	2370,00
M43A085C010AF04	200	100%	5012	2552,00

H=850 mm Die Schubladen H=50 mm verfügen immer über einen flexiblen Auszug

SCHRANK MIT 7 SCHUBLADEN 2X75 2X100 2X125 1X150



ART.	Schubladen		RAL	€
	KG			
M43A085C010ACPD	100-75-50	92-96-100%	7035+7016	2037,50
M43A085C010AC08	100-75-50	92-96-100%	7035	2037,50
M43A085C010AC04	100-75-50	92-96-100%	5012	2203,00
M43A085C010ADPD	200	100%	7035+7016	2412,50
M43A085C010AD08	200	100%	7035	2412,50
M43A085C010AD04	200	100%	5012	2578,00

H=850 mm

SCHRANK MIT 8 SCHUBLADEN 4X75 3X100 1X150



ART.	Schubladen		RAL	€
	KG			
M43A085C010AGPD	100-75-50	92-96-100%	7035+7016	2191,50
M43A085C010AG08	100-75-50	92-96-100%	7035	2191,50
M43A085C010AG04	100-75-50	92-96-100%	5012	2389,50
M43A085C010AHPD	200	100%	7035+7016	2620,00
M43A085C010AH08	200	100%	7035	2620,00
M43A085C010AH04	200	100%	5012	2818,00

H=850 mm

SCHRANK MIT 7 SCHUBLADEN 1X50 2X75 2X100 1X200 1X300



ART.	Schubladen		RAL	€
	KG			
M43A100C010BNPD	100-75-50	92-96-100%	7035+7016	2122,00
M43A100C010BN08	100-75-50	92-96-100%	7035	2122,00
M43A100C010BN04	100-75-50	92-96-100%	5012	2311,50
M43A100C010BPPD	200	100%	7035+7016	2443,50
M43A100C010BP08	200	100%	7035	2443,50
M43A100C010BP04	200	100%	5012	2633,00

H=1000 mm Die Schubladen H=50 mm verfügen immer über einen flexiblen Auszug



SCHRANK MIT 8 SCHUBLADEN 1X50 2X75 3X100 1X150 1X250



ART.	Schubladen		RAL	€
	KG			
M43A100C010BQPD	100-75-50	92-96-100%	7035+7016	2276,50
M43A100C010BQ08	100-75-50	92-96-100%	7035	2276,50
M43A100C010BQ04	100-75-50	92-96-100%	5012	2473,50
M43A100C010BRPD	200	100%	7035+7016	2651,50
M43A100C010BR08	200	100%	7035	2651,50
M43A100C010BR04	200	100%	5012	2848,50

H=1000 mm Die Schubladen H=50 mm verfügen immer über einen flexiblen Auszug

SCHRANK MIT 9 SCHUBLADEN 3X50 2X75 2X100 1X150 1X250



ART.	Schubladen		RAL	€
	KG			
M43A100C010CSPD	100-75-50	92-96-100%	7035+7016	2439,00
M43A100C010CS08	100-75-50	92-96-100%	7035	2439,00
M43A100C010CS04	100-75-50	92-96-100%	5012	2661,50
M43A100C010CTPD	200	100%	7035+7016	2760,00
M43A100C010CT08	200	100%	7035	2760,00
M43A100C010CT04	200	100%	5012	2982,50

H=1000 mm Die Schubladen H=50 mm verfügen immer über einen flexiblen Auszug

SCHRANK MIT 9 SCHUBLADEN 3X100 4X150 1X200 1X300



ART.	Schubladen		RAL	€
	KG			
M43A150C010FAPD	100-75-50	92-96-100%	7035+7016	2793,00
M43A150C010FA08	100-75-50	92-96-100%	7035	2793,00
M43A150C010FA04	100-75-50	92-96-100%	5012	3004,00
M43A150C010FBPD	200	100%	7035+7016	3275,00
M43A150C010FB08	200	100%	7035	3275,00
M43A150C010FB04	200	100%	5012	3486,00

H=1500 mm

SCHRANK MIT 9 SCHUBLADEN 8X150 1X200



ART.	Schubladen		RAL	€
	KG			
M43A150C010EYPD	100-75-50	92-96-100%	7035+7016	2790,50
M43A150C010EY08	100-75-50	92-96-100%	7035	2790,50
M43A150C010EY04	100-75-50	92-96-100%	5012	2971,50
M43A150C010EZPD	200	100%	7035+7016	3272,50
M43A150C010EZ08	200	100%	7035	3272,50
M43A150C010EZ04	200	100%	5012	3453,50

H=1500 mm



INNENABM. B x T



TRAGKRAFT



AUSZUG



RAL 7035 + RAL 7016



RAL 5012



RAL 7035



EINTEILUNGSSYSTEME

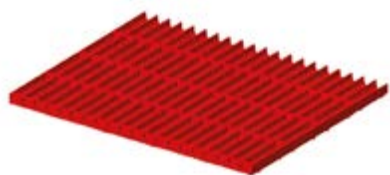

ART.	geeignet für Schublade H mm	Komponenten	€
FFH30051000	50/300	130 x Querteiler B=36 mm 20 x Trennwände mit 4 Kanälen	90,00



ART.	geeignet für Schublade H mm	Komponenten	€
FFH30051200	50/300	100 x Querteiler B=47 mm 20 x Trennwände mit 3 Kanälen	89,00



ART.	geeignet für Schublade H mm	Komponenten	€
FFH30050700	50	20 x Einsatzkasten 75x75 mm 20 x Einsatzkasten 150x75 mm 5 x Einsatzkasten 150x150 mm	77,00
FFH30070700	75		88,00



ART.	geeignet für Schublade H mm	Komponenten	€
FFH30050800	50	20 x Einsatzkasten 150x75 mm 10 x Einsatzkasten 150x150 mm	70,50
FFH30070800	75		80,00
FFH30100800	100/125		92,50



ART.	geeignet für Schublade H mm	Komponenten	€
FFH30050900	50	20 x Einsatzkasten 150x150 mm	66,00
FFH30070900	75		75,00
FFH30100900	100/125		83,00



ART.	geeignet für Schublade H mm	Komponenten	€
FFH30100200	100/125	2 x Geschlitzte Längsteiler B=610 mm 8 x Querteiler B=253 mm	39,50
FFH30150200	150/175		48,50
FFH30200200	200/250		81,00
FFH30300200	300		134,50



EINTEILUNGSSYSTEME

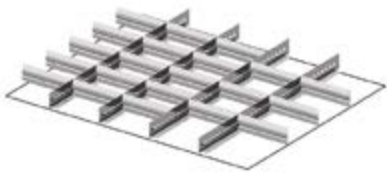

ART.	geeignet für Schublade H mm	Komponenten	€
FFH30070300	75	4 x Geschlitzte Längsteiler B=610 mm 21 x Querteiler B=151 mm	47,50
FFH30100300	100/125		59,00
FFH30150300	150/175		85,00
FFH30200300	200/250		128,00
FFH30300300	300		251,00

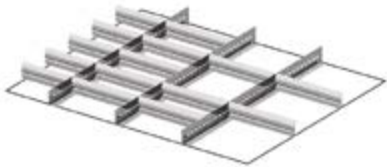

ART.	geeignet für Schublade H mm	Komponenten	€
FFH30070400	75	3 x Geschlitzte Längsteiler B=610 mm 5 x Querteiler B=151 mm 10 x Querteiler B=202 mm	43,00
FFH30100400	100/125		56,50
FFH30150400	150/175		72,50
FFH30200400	200/250		119,00
FFH30300400	300		233,50





SCHRANK MIT 5 SCHUBLADEN 3X100 1X150 1X300

ART.	Schubladen		RAL	€
M53A085C010AKPD	100-75-50	92-96-100%	7035+7016	1688,00
M53A085C010AK08	100-75-50	92-96-100%	7035	1688,00
M53A085C010AK04	100-75-50	92-96-100%	5012	1857,00
M53A085C010ALPD	200	100%	7035+7016	1955,50
M53A085C010AL08	200	100%	7035	1955,50
M53A085C010AL04	200	100%	5012	2124,50

H=850 mm



SCHRANK MIT 6 SCHUBLADEN 2X75 2X100 1X150 1X250

ART.	Schubladen		RAL	€
M53A085C010AMPD	100-75-50	92-96-100%	7035+7016	1848,50
M53A085C010AM08	100-75-50	92-96-100%	7035	1848,50
M53A085C010AM04	100-75-50	92-96-100%	5012	2055,50
M53A085C010ANPD	200	100%	7035+7016	2152,50
M53A085C010AN08	200	100%	7035	2152,50
M53A085C010AN04	200	100%	5012	2357,00

H=850 mm



SCHRANK MIT 7 SCHUBLADEN 1X50 2X75 2X100 1X150 1X200

ART.	Schubladen		RAL	€
M53A085C010AEPD	100-75-50	92-96-100%	7035+7016	1984,50
M53A085C010AE08	100-75-50	92-96-100%	7035	1984,50
M53A085C010AE04	100-75-50	92-96-100%	5012	2229,00
M53A085C010AFPD	200	100%	7035+7016	2305,50
M53A085C010AF08	200	100%	7035	2305,50
M53A085C010AF04	200	100%	5012	2550,50

H=850 mm Die Schubladen H=50 mm verfügen immer über einen flexiblen Auszug



SCHRANK MIT 5 SCHUBLADEN 2X100 2X200 1X300

ART.	Schubladen		RAL	€
M53A100C010EAPD	100-75-50	92-96-100%	7035+7016	1774,00
M53A100C010EA08	100-75-50	92-96-100%	7035	1774,00
M53A100C010EA04	100-75-50	92-96-100%	5012	1939,00
M53A100C010EBPD	200	100%	7035+7016	2042,00
M53A100C010EB08	200	100%	7035	2042,00
M53A100C010EB04	200	100%	5012	2207,00

H=1000 mm



SCHRANK MIT 6 SCHUBLADEN 1X100 4X150 1X200



ART.	Schubladen		RAL	€
	KG			
M53A100C010DBPD	100-75-50	92-96-100%	7035+7016	1943,00
M53A100C010DB08	100-75-50	92-96-100%	7035	1943,00
M53A100C010DB04	100-75-50	92-96-100%	5012	2139,50
M53A100C010DCPD	200	100%	7035+7016	2264,50
M53A100C010DC08	200	100%	7035	2264,50
M53A100C010DC04	200	100%	5012	2460,50

H=1000 mm

SCHRANK MIT 7 SCHUBLADEN 1X50 2X75 2X100 1X200 1X300



ART.	Schubladen		RAL	€
	KG			
M53A100C010BNPD	100-75-50	92-96-100%	7035+7016	2080,50
M53A100C010BN08	100-75-50	92-96-100%	7035	2080,50
M53A100C010BN04	100-75-50	92-96-100%	5012	2329,00
M53A100C010BPPD	200	100%	7035+7016	2382,00
M53A100C010BP08	200	100%	7035	2382,00
M53A100C010BP04	200	100%	5012	2628,00

H=1000 mm Die Schubladen H=50 mm verfügen immer über einen flexiblen Auszug

SCHRANK MIT 7 SCHUBLADEN 2X75 1X100 3X150 1X200



ART.	Schubladen		RAL	€
	KG			
M53A100C010AWPD	100-75-50	92-96-100%	7035+7016	2105,50
M53A100C010AW08	100-75-50	92-96-100%	7035	2105,50
M53A100C010AW04	100-75-50	92-96-100%	5012	2342,50
M53A100C010BHPD	200	100%	7035+7016	2460,00
M53A100C010BH08	200	100%	7035	2460,00
M53A100C010BH04	200	100%	5012	2695,00

H=1000 mm

SCHRANK MIT 8 SCHUBLADEN 1X50 2X75 2X100 2X150 1X200



ART.	Schubladen		RAL	€
	KG			
M53A100C010CUPD	100-75-50	92-96-100%	7035+7016	2251,00
M53A100C010CU08	100-75-50	92-96-100%	7035	2251,00
M53A100C010CU04	100-75-50	92-96-100%	5012	2531,00
M53A100C010CVPD	200	100%	7035+7016	2604,50
M53A100C010CV08	200	100%	7035	2604,50
M53A100C010CV04	200	100%	5012	2882,00

H=1000 mm Die Schubladen H=50 mm verfügen immer über einen flexiblen Auszug



INNENABM. B x T



TRAGKRAFT



AUSZUG



RAL 7035 + RAL 7016



RAL 5012



RAL 7035



SCHRANK MIT 8 SCHUBLADEN 2X75 3X100 3X150

ART.	Schubladen		RAL	€
	KG			
M53A100C010DDPD	100-75-50	92-96-100%	7035+7016	2265,50
M53A100C010DD08	100-75-50	92-96-100%	7035	2265,50
M53A100C010DD04	100-75-50	92-96-100%	5012	2540,50
M53A100C010DEPD	200	100%	7035+7016	2672,50
M53A100C010DE08	200	100%	7035	2672,50
M53A100C010DE04	200	100%	5012	2945,00

H=1000 mm



SCHRANK MIT 10 SCHUBLADEN 1X50 2X75 7X100

ART.	Schubladen		RAL	€
	KG			
M53A100C010DFPD	100-75-50	92-96-100%	7035+7016	2571,50
M53A100C010DF08	100-75-50	92-96-100%	7035	2571,50
M53A100C010DF04	100-75-50	92-96-100%	5012	2927,00
M53A100C010DGPDP	200	100%	7035+7016	3029,00
M53A100C010DG08	200	100%	7035	3029,00
M53A100C010DG04	200	100%	5012	3381,00

H=1000 mm Die Schubladen H=50 mm verfügen immer über einen flexiblen Auszug



SCHRANK MIT 9 SCHUBLADEN 2X75 2X100 1X150 3X200 1X300

ART.	Schubladen		RAL	€
	KG			
M53A150C010LXPD	100-75-50	92-96-100%	7035+7016	2703,50
M53A150C010LX08	100-75-50	92-96-100%	7035	2703,50
M53A150C010LX04	100-75-50	92-96-100%	5012	3003,50
M53A150C010LYPD	200	100%	7035+7016	3185,50
M53A150C010LY08	200	100%	7035	3185,50
M53A150C010LY04	200	100%	5012	3485,50

H=1500 mm



SCHRANK MIT 9 SCHUBLADEN 2X100 6X150 1X300

ART.	Schubladen		RAL	€
	KG			
M53A150C010FJPD	100-75-50	92-96-100%	7035+7016	2720,00
M53A150C010FJ08	100-75-50	92-96-100%	7035	2720,00
M53A150C010FJ04	100-75-50	92-96-100%	5012	3018,50
M53A150C010FKPD	200	100%	7035+7016	3202,00
M53A150C010FK08	200	100%	7035	3202,00
M53A150C010FK04	200	100%	5012	3500,50

H=1500 mm



SCHRANK MIT 10 SCHUBLADEN 1X50 4X100 1X150 4X200



ART.	Schubladen		RAL	€
	KG			
M53A150C010LZPD	100-75-50	92-96-100%	7035+7016	2875,00
M53A150C010LZ08	100-75-50	92-96-100%	7035	2875,00
M53A150C010LZ04	100-75-50	92-96-100%	5012	3210,00
M53A150C010MAPD	200	100%	7035+7016	3357,00
M53A150C010MA08	200	100%	7035	3357,00
M53A150C010MA04	200	100%	5012	3692,00

H=1500 mm Die Schubladen H=50 mm verfügen immer über einen flexiblen Auszug

SCHRANK 2XPF 2XPE



ART.	ausziehbare Böden		RAL	€
	KG			
M53A200C010SVPD	200	100%	7035+7016	2061,50
M53A200C010SV08	200	100%	7035	2061,50
M53A200C010SV04	200	100%	5012	2137,50

H=2000 mm

SCHRANK MIT 4 SCHUBLADEN 2XPF 1X150 1X200 1X250 1X300



ART.	Schubladen		RAL	€
	KG			
M53A200C010SXPD	200	100%	7035+7016	2695,50
M53A200C010SX08	200	100%	7035	2695,50
M53A200C010SX04	200	100%	5012	2832,50

H=2000 mm





SCHRANK MIT 7 SCHUBLADEN 2XPF 1X50 1X75 1X100 1X125 1X150 2X200

ART.	Schubladen		RAL	€
	KG			
M53A200C010SWPD	200	100%	7035+7016	3276,00
M53A200C010SW08	200	100%	7035	3276,00
M53A200C010SW04	200	100%	5012	3525,50

H=2000 mm Die Schubladen H=50 mm verfügen immer über einen flexiblen Auszug



SCHRANK MIT TÜREN 2XPF 2XPE

ART.	ausziehbare Böden		RAL	€
	KG			
M53A200C010SUPD	100-75-50	92-96-100%	7035+7016	2297,50
M53A200C010SU08	100-75-50	92-96-100%	7035	2297,50
M53A200C010SU04	100-75-50	92-96-100%	5012	2373,50

H=2000 mm



SCHRANK MIT TÜREN MIT 7 SCHUBLADEN 2XPR 2X75 1X100 3X150 1X200

ART.	Schubladen		RAL	€
	KG			
M53A200C010TAPD	100-75-50	92-96-100%	7035+7016	3343,50
M53A200C010TA08	100-75-50	92-96-100%	7035	3343,50
M53A200C010TA04	100-75-50	92-96-100%	5012	3591,00
M53A200C010TBPD	200	100%	7035+7016	3706,00
M53A200C010TB08	200	100%	7035	3706,00
M53A200C010TB04	200	100%	5012	3951,50

H=2000 mm



SCHRANK MIT TÜREN MIT 3 SCHUBLADEN 2XPR 2X100 1X150 2XPE



ART.	Schubladen / ausziehbare Böden		RAL	€
	KG			
M53A200C010FWPD	100-75-50	92-96-100%	7035+7016	3007,00
M53A200C010FW08	100-75-50	92-96-100%	7035	3007,00
M53A200C010FW04	100-75-50	92-96-100%	5012	3187,50
M53A200C010FXPD	200	100%	7035+7016	3257,50
M53A200C010FX08	200	100%	7035	3257,50
M53A200C010FX04	200	100%	5012	3436,50

H=2000 mm

SCHRANK MIT RÄDERN MIT 7 SCHUBLADEN 2X75 3X100 2X150



ART.	Schubladen		RAL	€
	KG			
M53R085C01095PD	100-75-50	92-96-100%	7035+7016	2588,50
M53R085C0109508	100-75-50	92-96-100%	7035	2588,50
M53R085C0109504	100-75-50	92-96-100%	5012	2829,00

H=1117 mm

Räder: Elastischer Gummi Ø 160 mm
 Tragfähigkeit des Schrank: 900 kg



PE: AUSZIEHBARER BODEN
 PR: VERSTELLBARER BODEN
 PF: GESCHLITZTER BODEN



INNENABM. B x T



TRAGKRAFT



AUSZUG



RAL 7035 + RAL 7016



RAL 5012



RAL 7035



EINTEILUNGSSYSTEME



ART.	geeignet für Schublade H mm	Komponenten	€
FFH50050900	50/300	15 x Querteiler B=36 mm 10 x Querteiler B=47 mm 6 x Querteiler B=73 mm 8 x Trennwände mit 2 Kanälen 8 x Trennwände mit 3 Kanälen 8 x Trennwände mit 4 Kanälen	80,50

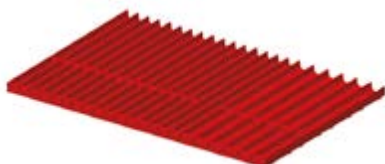

ART.	geeignet für Schublade H mm	Komponenten	€
FFH50051900	50/300	30 x Querteiler B=36 mm 10 x Querteiler B=47 mm 8 x Trennwände mit 3 Kanälen 16 x Trennwände mit 4 Kanälen	87,50



ART.	geeignet für Schublade H mm	Komponenten	€
FFH50050800	50	12 x Einsatzkasten 150x75 mm 18 x Einsatzkasten 150x150 mm	78,50
FFH50070800	75		96,00
FFH50100800	100/125		108,00

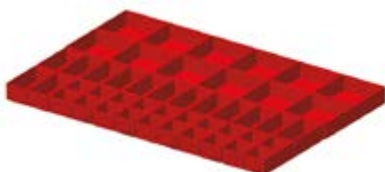

ART.	geeignet für Schublade H mm	Komponenten	€
FFH50051700	50	20 x Einsatzkasten 75x75 mm 14 x Einsatzkasten 150x75 mm 12 x Einsatzkasten 150x150 mm	87,00
FFH50071700	75		104,00

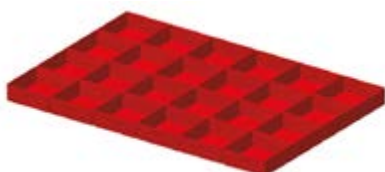

ART.	geeignet für Schublade H mm	Komponenten	€
FFH50051800	50	24 x Einsatzkasten 150x150 mm	75,50
FFH50071800	75		93,00
FFH50101800	100/125		102,50



ART.	geeignet für Schublade H mm	Komponenten	€
FFH50050700	50	4 x Geschlitzte Längsteiler B=610 mm 2 x Querteiler B=151 mm 3 x Querteiler B=202 mm	44,50
FFH50070700	75		41,00
FFH50100700	100/125		46,50
FFH50150700	150/175		54,00
FFH50200700	200/250		96,00
FFH50300700	300		216,50



EINTEILUNGSSYSTEME



ART.	geeignet für Schublade H mm	Komponenten	€
FFH50051000	50	2 x Geschlitzte Längsteiler B=610 mm 2 x Querteiler B=304 mm	27,00
FFH50071000	75		27,00
FFH50101000	100/125		28,50
FFH50151000	150/175		31,50
FFH50201000	200/250		48,00
FFH50301000	300		114,50



ART.	geeignet für Schublade H mm	Komponenten	€
FFH50051300	50	5 x Geschlitzte Längsteiler B=610 mm 12 x Querteiler B=151 mm	56,00
FFH50071300	75		43,00
FFH50101300	100/125		54,00
FFH50151300	150/175		78,50
FFH50201300	200/250		135,50
FFH50301300	300		291,00



ART.	geeignet für Schublade H mm	Komponenten	€
FFH50051500	50	7 x Geschlitzte Längsteiler B=610 mm 12 x Querteiler B=100 mm 2 x Querteiler B=151 mm	72,00
FFH50071500	75		54,50
FFH50101500	100/125		69,00





SCHRANK MIT 7 SCHUBLADEN 2X75 2X100 1X150 2X200



ART.	Schubladen		RAL	€
	KG			
M63A100C010DYPD	100-75-50	92-96-100%	7035+7016	2601,50
M63A100C010DY08	100-75-50	92-96-100%	7035	2601,50
M63A100C010DY04	100-75-50	92-96-100%	5012	2677,50
M63A100C010DZPD	200	100%	7035+7016	2976,50
M63A100C010DZ08	200	100%	7035	2976,50
M63A100C010DZ04	200	100%	5012	3052,50

H=1000 mm

SCHRANK MIT 8 SCHUBLADEN 2X75 4X100 1X150 1X200



ART.	Schubladen		RAL	€
	KG			
M63A100C010CNPD	100-75-50	92-96-100%	7035+7016	2817,00
M63A100C010CN08	100-75-50	92-96-100%	7035	2817,00
M63A100C010CN04	100-75-50	92-96-100%	5012	2896,00
M63A100C010CPPD	200	100%	7035+7016	3245,50
M63A100C010CP08	200	100%	7035	3245,50
M63A100C010CP04	200	100%	5012	3324,50

H=1000 mm

SCHRANK MIT 8 SCHUBLADEN 2X75 3X100 3X150



ART.	Schubladen		RAL	€
	KG			
M63A100C010DDPD	100-75-50	92-96-100%	7035+7016	2830,50
M63A100C010DD08	100-75-50	92-96-100%	7035	2830,50
M63A100C010DD04	100-75-50	92-96-100%	5012	2920,00
M63A100C010DEPD	200	100%	7035+7016	3232,00
M63A100C010DE08	200	100%	7035	3232,00
M63A100C010DE04	200	100%	5012	3320,50

H=1000 mm

SCHRANK MIT 10 SCHUBLADEN 2X150 1X125 1X75 2X100 2X150 2X200



ART.	Schubladen		RAL	€
	KG			
M63A150C010MCPD	200	100%	7035+7016	4181,00
M63A150C010MC08	200	100%	7035	4181,00
M63A150C010MC04	200	100%	5012	4316,50

H=1500 mm



SCHRANK MIT 11 SCHUBLADEN 1X150 1X125 1X75 4X100 3X150 1X200



ART.	Schubladen		RAL	€
	KG			
M63A150C010MEPD	200	100%	7035+7016	4449,50
M63A150C010ME08	200	100%	7035	4449,50
M63A150C010ME04	200	100%	5012	4588,50

H=1500 mm

SCHRANK MIT 7 SCHUBLADEN 2XPR 2X75 1X100 3X150 1X200



ART.	Schubladen		RAL	€
	KG			
M63A200C010FTPD	200	100%	7035+7016	4088,50
M63A200C010FT08	200	100%	7035	4088,50
M63A200C010FT04	200	100%	5012	4177,00

H=2000 mm

SCHRANK MIT TÜREN MIT 7 SCHUBLADEN 2XPR 2X75 1X100 3X150 1X200



ART.	Schubladen		RAL	€
	KG			
M63A200C010TBPD	200	100%	7035+7016	4504,50
M63A200C010TB08	200	100%	7035	4504,50
M63A200C010TB04	200	100%	5012	4594,50

H=2000 mm





EINTEILUNGSSYSTEME



ART.	geeignet für Schublade H mm	Komponenten	€
FFH60070200	75	4 x Geschlitzte Längsteiler B=610 mm 3 x Querteiler B=151 mm 3 x Querteiler B=168 mm 9 x Querteiler B=253 mm	51,00
FFH60100200	100/125		60,50
FFH60150200	150/175		87,50
FFH60200200	200/250		124,00

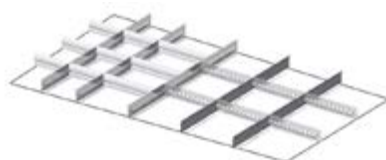

ART.	geeignet für Schublade H mm	Komponenten	€
FFH60070500	75	5 x Geschlitzte Längsteiler B=610 mm 6 x Querteiler B=134 mm 9 x Querteiler B=202 mm	52,00
FFH60100500	100/125		62,50
FFH60150500	150/175		90,50



ART.	geeignet für Schublade H mm	Komponenten	€
FFH60070800	75	5 x Geschlitzte Längsteiler B=610 mm 2 x Querteiler B=151 mm 1 x Querteiler B=168 mm 3 x Querteiler B=202 mm	37,50
FFH60100800	100/125		47,50
FFH60150800	150/175		67,50
FFH60200800	200/250		103,00
FFH60300800	300		231,00



ART.	geeignet für Schublade H mm	Komponenten	€
FFH60071100	75	6 x Geschlitzte Längsteiler B=610 mm 6 x Querteiler B=151 mm 1 x Querteiler B=168 mm	43,00
FFH60101100	100/125		55,00
FFH60151100	150/175		78,00
FFH60201100	200/250		119,50
FFH60301100	300		271,00





SCHRANK MIT 5 SCHUBLADEN 2X100 2X200 1X300



ART.	Schubladen		RAL	€
	KG			
M73A100C010EAPD	100-75-50	92-96-100%	7035+7016	2502,50
M73A100C010EA08	100-75-50	92-96-100%	7035	2502,50
M73A100C010EA04	100-75-50	92-96-100%	5012	2657,00
M73A100C010EBPD	200	100%	7035+7016	2746,50
M73A100C010EB08	200	100%	7035	2746,50
M73A100C010EB04	200	100%	5012	2899,50

H=1000 mm

SCHRANK MIT 7 SCHUBLADEN 2X75 2X100 1X150 2X200



ART.	Schubladen		RAL	€
	KG			
M73A100C010DYPD	100-75-50	92-96-100%	7035+7016	2895,50
M73A100C010DY08	100-75-50	92-96-100%	7035	2895,50
M73A100C010DY04	100-75-50	92-96-100%	5012	3118,00
M73A100C010DZPD	200	100%	7035+7016	3274,00
M73A100C010DZ08	200	100%	7035	3274,00
M73A100C010DZ04	200	100%	5012	3496,50

H=1000 mm

SCHRANK MIT 8 SCHUBLADEN 2X75 4X100 1X150 1X200



ART.	Schubladen		RAL	€
	KG			
M73A100C010CNPD	100-75-50	92-96-100%	7035+7016	3124,00
M73A100C010CN08	100-75-50	92-96-100%	7035	3124,00
M73A100C010CN04	100-75-50	92-96-100%	5012	3405,50
M73A100C010CPPD	200	100%	7035+7016	3556,50
M73A100C010CP08	200	100%	7035	3556,50
M73A100C010CP04	200	100%	5012	3838,50

H=1000 mm

SCHRANK MIT 10 SCHUBLADEN 2X150 1X125 1X75 2X100 2X150 2X200



ART.	Schubladen		RAL	€
	KG			
M73A150C010MCPD	200	100%	7035+7016	4487,00
M73A150C010MC08	200	100%	7035	4487,00
M73A150C010MC04	200	100%	5012	4788,00

H=1500 mm



SCHRANK MIT 11 SCHUBLADEN 1X150 1X125 1X75 4X100 3X150 1X200



ART.	Schubladen		RAL	€
	KG			
M73A150C010MEPD	200	100%	7035+7016	4767,50
M73A150C010ME08	200	100%	7035	4767,50
M73A150C010ME04	200	100%	5012	5126,50

H=1500 mm

SCHRANK MIT 7 SCHUBLADEN 2XPR 2X75 1X100 3X150 1X200



ART.	Schubladen		RAL	€
	KG			
M73A200C010FTPD	200	100%	7035+7016	4330,50
M73A200C010FT08	200	100%	7035	4330,50
M73A200C010FT04	200	100%	5012	4543,50

H=2000 mm

SCHRANK MIT TÜREN MIT 7 SCHUBLADEN 2XPR 2X75 1X100 3X150 1X200



ART.	Schubladen		RAL	€
	KG			
M73A200C010TBPD	200	100%	7035+7016	4765,00
M73A200C010TB08	200	100%	7035	4765,00
M73A200C010TB04	200	100%	5012	4979,00

H=2000 mm





EINTEILUNGSSYSTEME



ART.	geeignet für Schublade H mm	Komponenten	€
FFH70070200	75	5 x Geschlitzte Längsteiler B=610 mm 6 x Querteiler B=151 mm 9 x Querteiler B=253 mm	55,00
FFH70100200	100/125		66,00
FFH70150200	150/175		95,00
FFH70200200	200/250		140,00

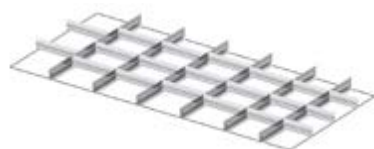

ART.	geeignet für Schublade H mm	Komponenten	€
FFH70070300	75	6 x Geschlitzte Längsteiler B=610 mm 3 x Querteiler B=134 mm 3 x Querteiler B=168 mm 14 x Querteiler B=202 mm	65,50
FFH70100300	100/125		79,50
FFH70150300	150/175		115,50

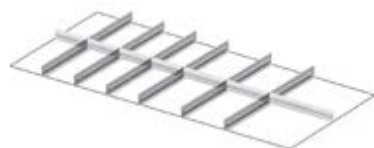

ART.	geeignet für Schublade H mm	Komponenten	€
FFH70070700	75	6 x Geschlitzte Längsteiler B=610 mm 4 x Querteiler B=151 mm 2 x Querteiler B=202 mm 1 x Querteiler B=304 mm	45,00
FFH70100700	100/125		56,00
FFH70150700	150/175		80,00
FFH70200700	200/250		123,50
FFH70300700	300		278,50

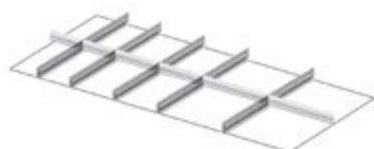

ART.	geeignet für Schublade H mm	Komponenten	€
FFH70070800	75	5 x Geschlitzte Längsteiler B=610 mm 2 x Querteiler B=151 mm 2 x Querteiler B=202 mm 2 x Querteiler B=304 mm	39,50
FFH70100800	100/125		49,00
FFH70150800	150/175		69,50
FFH70200800	200/250		106,50
FFH70300800	300		240,00





ARBEITSPLATTE AUS ROSTFREIEM STAHL

ART.	geeignet für Schrank EH	B mm	T mm	H mm	€
M12T030MDNX710A	18x27	408	573	31	215,50
M22T030MDNX710A	27x27	561	573	31	248,50
M32T030MDNX710A	36x27	714	573	31	282,00
M52T030MDNX710A	54x27	1020	573	31	351,00
M23T030MDNX710A	27x36	561	726	31	283,00
M33T030MDNX710A	36x36	714	726	31	324,00
M43T030MDNX710A	45x36	867	726	31	369,50
M53T030MDNX710A	54x36	1020	726	31	410,00
M63T030MDNX710A	64x36	1190	726	31	457,50
M73T030MDNX710A	78x36	1428	726	31	522,50



ARBEITSPLATTE AUS GUMMIERTEM STAHL

ART.	geeignet für Schrank EH	B mm	T mm	H mm	Farbe	€
M12T030MDGM7107	18x27	408	573	32	Schwarz	226,00
M22T030MDGM7107	27x27	561	573	32	Schwarz	262,50
M32T030MDGM7107	36x27	714	573	32	Schwarz	276,50
M52T030MDGM7107	54x27	1020	573	32	Schwarz	384,00
M23T030MDGM7107	27x36	561	726	32	Schwarz	278,00
M33T030MDGM7107	36x36	714	726	32	Schwarz	290,00
M43T030MDGM7107	45x36	867	726	32	Schwarz	342,00
M53T030MDGM7107	54x36	1020	726	32	Schwarz	404,50
M63T030MDGM7107	64x36	1190	726	32	Schwarz	425,00
M73T030MDGM7107	78x36	1428	726	32	Schwarz	449,50



ARBEITSPLATTE AUS MULTIPLEX

ART.	geeignet für Schrank EH	B mm	T mm	H mm	€
M12T030MU000100	18x27	408	573	30	130,00
M22T030MU000100	27x27	561	573	30	149,00
M32T030MU000100	36x27	714	573	30	154,00
M52T030MU000100	54x27	1020	573	30	188,00
M23T030MU000100	27x36	561	726	30	167,50
M33T030MU000100	36x36	714	726	30	177,00
M43T030MU000100	45x36	867	726	30	214,00
M53T030MU000100	54x36	1020	726	30	212,50
M63T030MU000100	64x36	1190	726	30	242,50
M73T030MU000100	78x36	1428	726	30	270,50



ABDECKPLATTE MIT 3 KANTEN MIT PVC-ÜBERZUG

ART.	geeignet für Schrank EH	B mm	T mm	H mm	Farbe	€
M12T023AG003107	18x27	409	576	23	Schwarz	90,50
M22T023AG003107	27x27	562	576	23	Schwarz	102,00
M32T023AG003107	36x27	715	576	23	Schwarz	109,50
M52T023AG003107	54x27	1021	576	23	Schwarz	147,50
M23T023AG003107	27x36	562	729	23	Schwarz	109,50
M33T023AG003107	36x36	715	729	23	Schwarz	156,50
M43T023AG003107	45x36	868	729	23	Schwarz	167,00
M53T023AG003107	54x36	1021	729	23	Schwarz	147,50
M63T023AG003107	64x36	1191	729	23	Schwarz	171,00
M73T023AG003107	78x36	1429	729	23	Schwarz	171,00

ERHÖHUNGSSOCKEL H=50 mm



ART.	geeignet für Schrank EH	B mm	T mm	H mm	RAL	€
M12Z05000000008	18x27	406	572	50	7035	99,00
M12Z05000000004	18x27	406	572	50	5012	99,00
M22Z05000000008	27x27	559	572	50	7035	102,00
M22Z05000000004	27x27	559	572	50	5012	102,00
M32Z05000000008	36x27	712	572	50	7035	104,00
M32Z05000000004	36x27	712	572	50	5012	104,00
M52Z05000000008	54x27	1018	572	50	7035	117,00
M52Z05000000004	54x27	1018	572	50	5012	117,00
M23Z05000000008	27x36	559	725	50	7035	98,50
M23Z05000000004	27x36	559	725	50	5012	98,50
M33Z05000000008	36x36	712	725	50	7035	107,00
M33Z05000000004	36x36	712	725	50	5012	107,00
M43Z05000000008	45x36	865	725	50	7035	113,00
M43Z05000000004	45x36	865	725	50	5012	113,00
M53Z05000000008	54x36	1018	725	50	7035	113,00
M53Z05000000004	54x36	1018	725	50	5012	113,00
M63Z05000000008	64x36	1188	725	50	7035	123,50
M63Z05000000004	64x36	1188	725	50	5012	123,50
M73Z05000000008	78x36	1426	725	50	7035	129,00
M73Z05000000004	78x36	1426	725	50	5012	129,00



ERHÖHUNGSSOCKEL H=100 mm

ART.	geeignet für Schrank EH	B mm	T mm	H mm	RAL	€
M12Z10000000008	18x27	406	572	100	7035	104,00
M12Z10000000004	18x27	406	572	100	5012	104,00
M22Z10000000008	27x27	559	572	100	7035	105,50
M22Z10000000004	27x27	559	572	100	5012	105,50
M32Z10000000008	36x27	712	572	100	7035	113,50
M32Z10000000004	36x27	712	572	100	5012	113,50
M52Z10000000008	54x27	1018	572	100	7035	123,50
M52Z10000000004	54x27	1018	572	100	5012	123,50
M23Z10000000008	27x36	559	725	100	7035	109,50
M23Z10000000004	27x36	559	725	100	5012	109,50
M33Z10000000008	36x36	712	725	100	7035	115,00
M33Z10000000004	36x36	712	725	100	5012	115,00
M43Z10000000008	45x36	865	725	100	7035	124,00
M43Z10000000004	45x36	865	725	100	5012	124,00
M53Z10000000008	54x36	1018	725	100	7035	127,50
M53Z10000000004	54x36	1018	725	100	5012	127,50
M63Z10000000008	64x36	1188	725	100	7035	138,00
M63Z10000000004	64x36	1188	725	100	5012	138,00
M73Z10000000008	78x36	1426	725	100	7035	145,50
M73Z10000000004	78x36	1426	725	100	5012	145,50



MASTER

ZUBEHÖRE



SOCKEL FÜR GABELSTAPLER UND HUBWAGEN

ART.	geeignet für Schrank EH	B mm	T mm	H mm	RAL	€
M32Z10010000039	36x27	712	569	100	7016	140,50
M23Z10010000039	27x36	559	722	100	7016	149,50
M33Z10010000039	36x36	712	722	100	7016	147,00
M43Z10010000039	45x36	865	722	100	7016	182,50

SOCKELVERSCHLUSS

ART.	geeignet für Schrank B EH	B mm	T mm	H mm	RAL	€
M20Z10011000039	27	555	46	95	7016	47,00
M30Z10011000039	36	708	46	95	7016	29,00
M40Z10011000039	45	861	46	95	7016	46,00



PAAR SOCKEL FÜR GABELSTAPLER UND HUBWAGEN

ART.	geeignet für Schrank EH	B mm	T mm	H mm	RAL	€
M02Z10020000039	54x27	200	569	100	7016	111,50
M03Z10020000039	54x36 64x36 78x36	200	722	100	7016	121,50



SOCKELVERSCHLUSS

ART.	geeignet für Schrank B EH	B mm	T mm	H mm	RAL	€
M50Z10021000039	54	1014	46	95	7016	41,50
M60Z10021000039	64	1184	46	95	7016	49,50
M70Z10021000039	78	1422	46	95	7016	53,00



 RAL 5012

 RAL 7016

 RAL 7035

START

PRO

PRO+

START

PRO

PRO+

PC SCHRÄNKE

MASTER CS

PC SCHRÄNKE

STANDARD CS



Die PC-Schränke der Serie Master CS und Standard CS werden als **Arbeitsplätze** in Abteilungen, Produktionsbereichen und Magazinen eingesetzt. Die widerstandsfähige Struktur aus Metall schützt in der Tat **Computer und Hardware** vor Schmutz und möglichen Stößen und besitzt Öffnungen für Netzkabel, für das elektrische Kabel und eine Lufteintrittsöffnung mit Staubfilter. **Standard CS** ist eine **Monoblock-Lösung** mit Fach für Monitor, Schublade und unterem Fach mit Flügeltüren und Böden. **Master CS** hingegen ist **modular** und weist einen unteren Schrank mit Flügeltüren mit Schublade und Böden auf, während der untere Teil frei gelassen oder mit einem Schrank mit Türe aus Polycarbonat ausgestattet werden kann.

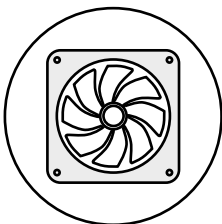

ZWANGSBELÜFTUNG

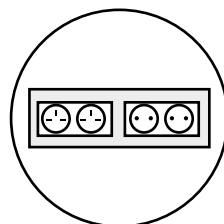

ELEKTRISCHE ANLAGE
MIT STECKDOSEN DE
CH GB FR

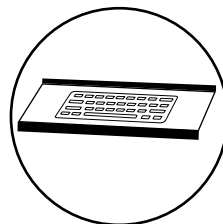

AUSZIEHBARE
TASTATURABLAGE

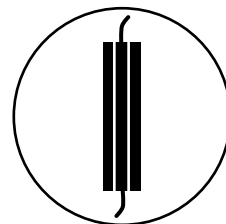

KABELFÜHRUNGS-
KANAL

COMPUTER-SCHRÄNKE

MASTER CS

1. Tür mit Sicherheitsschloss und Polycarbonatglas.
Nutzmaß: 655x215x465 mm H
2. Möglichkeit, Bildschirme bis zu 24" einzufügen.
Innenmaße des oberen Fachs: 710x215x530 mm H
3. Ausziehbare Schublade mit Tastaturablage und 2 Verriegelungspositionen, wenn geöffnet, rückwärtiger Stauraum.
Nutzmaß: 655x465 mm H
4. Fach mit der Möglichkeit zum Einschieben von Ausziehböden und höhenverstellbaren Böden, zur Unterbringung von Hardware-Systemen und Druckern.
Nutzbare Einschubbreite: 663 mm. Nutzbare Höhe: 754 mm
5. Bohrung für Netzkabel und Kabeldurchlass für Elektroanlage
6. Lufteintrittsöffnung mit Staubfilter
7. Elektroanlage mit 4 Schuko-Steckdosen
8. Kabelkanal mit 4 Bahnen
9. Kühlgebläse mit Staubfilter
10. Ausziehbarer Boden.
Abmessungen: 602x449 mm
11. Verstellbarer Boden.
Abmessungen 663x560x52 mm H



Der Schrank kann ohne das obere Modul erworben werden. Hervorragend geeignet für Laptops und Touchscreens.



STANDARD CS

12. Tür mit Sicherheitsschloss und Polycarbonatglas.
Nutzmaß: 661x525 mm H
13. Möglichkeit, Bildschirme bis zu 24" einzufügen.
Innenmaße des oberen Fachs: 690x600x580 mm H
14. Tastaturablage.
15. Unteres Fach mit der Möglichkeit zum Einschieben von Ausziehböden und höhenverstellbaren Böden, zur Unterbringung von Hardware-Systemen und Druckern.
Innenmaße: 690x600x720 mm H
16. Bohrung für Netzkabel und Kabeldurchlass für Elektroanlage
17. Lufteintrittsöffnung mit Staubfilter
18. Elektroanlage mit 4 Schuko-Steckdosen
19. Kabelkanal mit 4 Bahnen
20. Kühlgebläse mit Staubfilter
21. Ausziehbarer Boden.
Abmessungen: 650x582x36 mm H
22. Verstellbarer Boden.
Abmessungen 688x591x38 mm H



MASTER CS

PC-ARBEITSPLATZ



COMPUTERSCHRANK MIT ROLLEN

ART.	B mm	T mm	H mm	Set Rollen	RAL	€
MASTERC01	792	617	1731	450	7035	2309,50

Bestehend aus:

Anz.	Beschreibung
1	Unterer Schrank mit 1 Schublade
1	Oberer Schrank mit Tür aus Polycarbonat
1	Röhregriff
1	Flexibler Auszugsboden mit Griff Dark Grey
1	Steckdosenhalterung
1	Steckdosenleiste für 4 Schukostecker
1	Anschlusskabel Wieland Schuko/Französisch
1	Ventilator 230 V mit Schukostecker ohne Gitter
1	Kit 4 Nylonrollen Ø 100 mm



OBERER SCHRANK MIT TÜR AUS POLYCARBONAT

ART.	B mm	T mm	H mm	RAL	€
FAS1450C01008	714	247	650	7035	496,50

Für Bildschirmgröße bis 24"



OBERER SCHRANK MIT ROLLLADEN

ART.	B mm	T mm	H mm	RAL	€
FAS1450C02008	714	247	650	7035	551,50

Für Bildschirmgröße bis 24"



UNTERER SCHRANK MIT 1 SCHUBLADE

ART.	B mm	T mm	H mm		Anz. Schubladen	Anz. Auszugschublade mit Tastaturfläche	Anz. verstellbare Böden	RAL	€
FAS1400C00508	714	598	950	200	1	1	1	7035	1395,00



Auszugschublade mit Tastaturfläche

MASTER CS

KOMPONENTEN



ROLLENSET

ART.	Ø mm	KG	KG	H mm	Material				€
FKRU1252101	125	100	300	155	Synthetischer, abriebfester Gummi	-	2	2	91,50
FKRV1001107	100	150	450	128	Nylon	1	1	2	87,50



LENKROLLE



LENKROLLE MIT BREMSE



BOCKROLLE



FLEXIBLER AUSZUGSBODEN MIT GRIFF DARK GREY 36X27 EH

ART.	Nutzmaß		RAL	€
	B mm	T mm		
M32C05701101F39	602	449	7016	155,50

VERSTELLBARER BODEN MIT HALTERUNGEN 36X27 EH

ART.	B mm	T mm	H mm	RAL	€
M32PR2500001139	663	560	52	7016	98,50



RÖHRENGRIFF

ART.	B mm	T mm	H mm	RAL	€
M02R00000000007	484	80	46	9005	26,00



VENTILATOR 230 V MIT SCHUKOSTECKER OHNE GITTER

ART.	B mm	T mm	H mm	Farbe	€
FAS32200100	125	44	125	Schwarz	56,50



ABDECKPLATTE MIT 3 KANTEN MIT PVC-ÜBERZUG MIT KABELDURCHFÜHRUNG 36X27 EH

ART.	B mm	T mm	H mm	Farbe	€
M32T023AG007107	715	576	31	Schwarz	110,00



STECKDOSENHALTERUNG

ART.	B mm	T mm	H mm	Endbearbeitung	€
FAS30210099	542	10	77	Verzinkt	17,50

BEISPIEL ANORDNUNG DER STECKDOSENLEISTEN AUF STECKDOSENHALTERUNG



Mit 4-fach-Steckdosenleiste



Mit 2-fach-Steckdosenleiste + 4-fach-Steckdosenleiste



Fehlerstrom-Leitungsschutzschalter + 4-fach-Steckdosenleiste



siehe Seite 328



FBLET012007



FBLET004007



FBLET005007



FBLET024007



FBLET016007



TRAGKRAFT



RAL 7016



RAL 7035



RAL 9005



VERZINKT

STANDARD CS

PC-ARBEITSPLATZ



COMPUTERSCHRANK MIT ROLLEN

ART.	B mm	T mm	H mm	 Set Rollen	RAL	€
STANDARDCS01	807	654	1688	450	7035	1606,50

Bestehend aus:

Anz.	Beschreibung
1	Computerschrank
1	Röhrengriff
1	Steckdosenhalterung
1	Auszugsboden mit Einfachauszug
1	Steckdosenleiste für 4 Schukostecker
1	Anschlusskabel Wieland Schuko/Französisch
1	Ventilator 230 V mit Schukostecker ohne Gitter
1	Kit 4 Nylonrollen Ø 100 mm

Für Bildschirmgröße bis 24"



COMPUTERSCHRANK

ART.	B mm	T mm	H mm		Anz. Auszugschublade mit Tastaturfläche	Anz. verstellbare Böden	RAL	€
FAS1600C00208	717	635	1560	400	1	2	7035	1229,50
FAS1600C00204	717	635	1560	400	1	2	5012	1263,50

Für Bildschirmgröße bis 24"

STANDARD CS

KOMPONENTEN



ROLLENSET

ART.	Ø mm	KG	KG	H mm	Material				€
FKRU1252101	125	100	300	155	Synthetischer, abriebfester Gummi	-	2	2	91,50
FKRV1001107	100	150	450	128	Nylon	1	1	2	87,50



LENKROLLE



LENKROLLE MIT BREMSE



BOCKROLLE



AUSZUGSBODEN MIT EINFACHAUSZUG

ART.	B mm	T mm	H mm	RAL	€
FAS2360S039	650	582	36	7016	112,50



VERSTELLBARER BODEN MIT HAKEN

ART.	B mm	T mm	H mm	RAL	€
FAS2040S139	688	591	38	7016	89,00



RÖHRENGRIFF

ART.	B mm	T mm	H mm	RAL	€
FCL09950007	502	80	46	9005	28,00



VENTILATOR 230 V MIT SCHUKOSTECKER OHNE GITTER

ART.	B mm	T mm	H mm	Farbe	€
FAS32200100	125	44	125	Schwarz	56,50



SOCKELPAAR

ART.	B mm	T mm	H mm	RAL	€
FRR16250039	59	608	100	7016	62,00



STECKDOSENHALTERUNG

ART.	B mm	T mm	H mm	Endbearbeitung	€
FAS30210099	542	10	77	Verzinkt	17,50

BEISPIEL ANORDNUNG DER STECKDOSENLEISTEN AUF STECKDOSENHALTERUNG



Mit 4-fach-Steckdosenleiste



Mit 2-fach-Steckdosenleiste + 4-fach-Steckdosenleiste



Fehlerstrom-Leitungsschutzschalter + 4-fach-Steckdosenleiste



siehe Seite 328



FBLET012007



FBLET004007



FBLET005007



FBLET024007



FBLET016007



TRAGKRAFT



RAL 5012



RAL 7016



RAL 7035



RAL 9005



VERZINKT

SCHRÄNKE MIT FLÜGELTÜREN

PERFOM

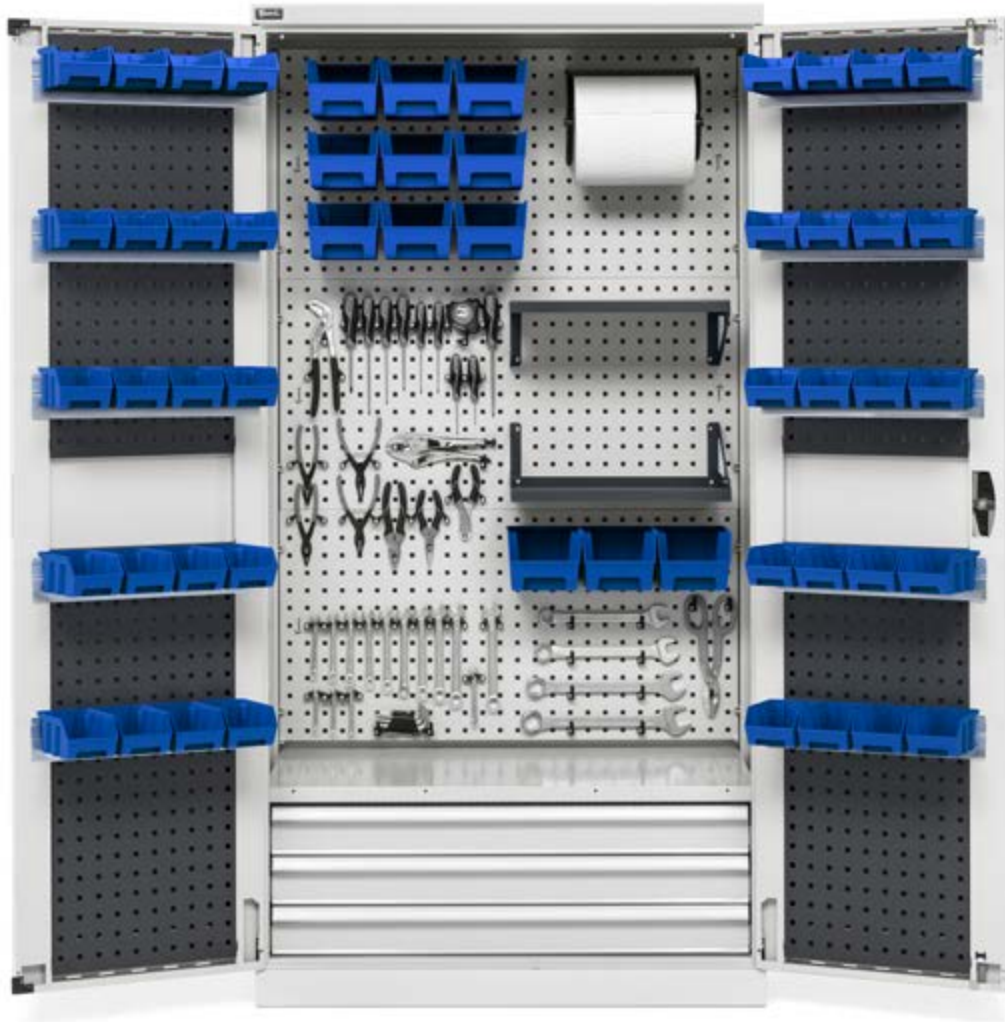

Die Flügeltürschränke Perfom sind **Multifunktionslösungen**, die sich leicht an vielfache Umgebungen und verschiedene Zwecke anpassen. In der Tat ist es dank der **breiten Palette von Komponenten** wie geschlitzte Böden, Lochwände, Schubladen, Kabelrinnen und dichten Wannens möglich, Perfom in Werkzeugschränke für die Umwelt und das Aufladen zu verwandeln. Sie sind in **drei verschiedenen Breiten** (512, 1023 oder 1193 mm) und **zwei Höhen** (1000 oder 2000 mm) verfügbar, alle mit **Tiefe 555 mm**. In Abhängigkeit des gewählten Modells ist es möglich, sich für **glatte, geschlitzte oder geschlitzte Türen mit Polycarbonateinsätzen** zu entscheiden.

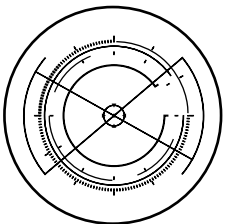

KONFIGURIERBAR



TRAGKRAFT
800/1200 KG

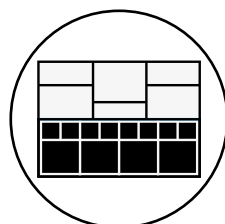

EINTEILUNGSSYSTEME

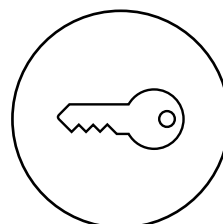

SCHLOSS MIT
SCHLÜSSEL

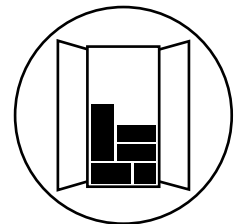

MONTIERTER
SCHRANK +
VERPACKTES
ZUBEHÖR IM
SCHRANKINNEREN



ART.	B mm	T mm	H mm	KG	RAL	€
PERFOM15001	1193	555	1000	800	7035+7016	874,50
PERFOM15002	1193	555	1000	800	7035	874,50
PERFOM15003	1193	555	1000	800	5012	874,50

Bestehend aus:

Anz.	Beschreibung
1	Schrank mit Flügeltüren
1	Set mit 2 geschlitzten Böden



ART.	B mm	T mm	H mm	KG	RAL	€
PERFOM15004	1193	555	1000	800	7035+7016	1094,00
PERFOM15005	1193	555	1000	800	7035	1094,00
PERFOM15006	1193	555	1000	800	5012	1122,00

Bestehend aus:

Anz.	Beschreibung
1	Schrank mit Flügeltüren
1	Schublade mit teleskopischem Auszug H=100 mm
1	Set mit 2 geschlitzten Böden



ART.	B mm	T mm	H mm	KG	RAL	€
PERFOM15007	1193	555	1000	800	7035+7016	1313,50
PERFOM15008	1193	555	1000	800	7035	1313,50
PERFOM15009	1193	555	1000	800	5012	1369,50

Bestehend aus:

Anz.	Beschreibung
1	Schrank mit Flügeltüren
2	Schublade mit teleskopischem Auszug H=100 mm
1	Set mit 2 geschlitzten Böden



ART.	B mm	T mm	H mm	KG	RAL	€
PERFOM15010	1193	555	1000	800	7035+7016	1480,50
PERFOM15011	1193	555	1000	800	7035	1480,50
PERFOM15012	1193	555	1000	800	5012	1564,50

Bestehend aus:

Anz.	Beschreibung
1	Schrank mit Flügeltüren
3	Schublade mit teleskopischem Auszug H=100 mm
1	Geschlitzter Boden





24x27 EH

54x27 EH

64x27 EH

1193 mm 555 mm

1078x449



ART.	B mm	T mm	H mm	KG	RAL	€
PERFOM17001	1193	555	2000	1200	7035+7016	1126,00
PERFOM17002	1193	555	2000	1200	7035	1126,00
PERFOM17003	1193	555	2000	1200	5012	1126,00

Bestehend aus:

Anz.	Beschreibung
1	Schrank mit Flügeltüren
2	Set mit 2 geschlitzten Böden



ART.	B mm	T mm	H mm	KG	RAL	€
PERFOM17004	1193	555	2000	1200	7035+7016	1784,50
PERFOM17005	1193	555	2000	1200	7035	1784,50
PERFOM17006	1193	555	2000	1200	5012	1868,50

Bestehend aus:

Anz.	Beschreibung
1	Schrank mit Flügeltüren
3	Schublade mit teleskopischem Auszug H=100 mm
2	Set mit 2 geschlitzten Böden



ART.	B mm	T mm	H mm	KG	RAL	€
PERFOM17007	1193	555	2000	1200	7035+7016	2996,00
PERFOM17008	1193	555	2000	1200	7035	2996,00
PERFOM17009	1193	555	2000	1200	5012	3248,00

Bestehend aus:

Anz.	Beschreibung
1	Schrank mit Flügeltüren
9	Schublade mit teleskopischem Auszug H=100 mm
1	Set mit 2 geschlitzten Böden



24x27 EH

54x27 EH

64x27 EH

512 mm 555 mm

398x449



ART.	B mm	T mm	H mm	KG	RAL	€
PERFOM11001	512	555	1000	800	7035+7016	473,50
FAA1120C00108	512	555	1000	800	7035	472,00
FAA1120C00104	512	555	1000	800	5012	472,00

Bestehend aus:

Anz.	Beschreibung
1	Schrank mit Flügeltüren
1	Set mit 2 geschlitzten Böden



ART.	B mm	T mm	H mm	KG	RAL	€
PERFOM11004	512	555	1000	800	7035+7016	590,00
PERFOM11005	512	555	1000	800	7035	590,00
PERFOM11006	512	555	1000	800	5012	603,00

Bestehend aus:

Anz.	Beschreibung
1	Schrank mit Flügeltüren
1	Schublade mit einfachem Auszug H=100 mm
1	Set mit 2 geschlitzten Böden



ART.	B mm	T mm	H mm	KG	RAL	€
PERFOM11010	512	555	1000	800	1004	584,50
PERFOM11011	512	555	1000	800	7035+7016	584,50
PERFOM11012	512	555	1000	800	7035	584,50
PERFOM11013	512	555	1000	800	5012	584,50

Bestehend aus:

Anz.	Beschreibung
1	Schrank mit geschlitzten Flügeltüren
1	Set mit 2 wasserdichten Auffangwannen für Flüssigkeit im Inneren - Fassungsvermögen 9 L



siehe Seite 492



ART.	B mm	T mm	H mm	KG Set Rollen	RAL	€
PERFOM11017	519	555	1409	225	7035+7016	958,50
PERFOM11018	519	555	1409	225	7035	958,50
PERFOM11019	519	555	1409	225	5012	957,00

Bestehend aus:

Anz.	Beschreibung
1	Schrank mit Flügeltüren
1	Leseständer
1	Schublade mit einfachem Auszug H=100 mm
1	Set mit 2 geschlitzten Böden
1	Paar Radhalterplatten
1	Set mit 4 Rollen aus Standard-Gummi Ø 100 mm



INNENABM. B x T



TRAGKRAFT



RAL 7035 + RAL 7016



RAL 1004



RAL 5012



RAL 7035



ART.	B mm	T mm	H mm	KG	RAL	€
PERFOM12001	1023	555	1000	800	7035+7016	685,00
FAA1220C00108	1023	555	1000	800	7035	683,00
FAA1220C00104	1023	555	1000	800	5012	683,00

Bestehend aus:

Anz.	Beschreibung
1	Schrank mit Flügeltüren
1	Set mit 2 geschlitzten Böden



ART.	B mm	T mm	H mm	KG	RAL	€
PERFOM12004	1023	555	1000	800	7035+7016	816,00
PERFOM12005	1023	555	1000	800	7035	816,00
PERFOM12006	1023	555	1000	800	5012	844,00

Bestehend aus:

Anz.	Beschreibung
1	Schrank mit Flügeltüren
1	Schublade mit einfachem Auszug H=100 mm
1	Set mit 2 geschlitzten Böden



ART.	B mm	T mm	H mm	KG	RAL	€
PERFOM12007	1023	555	1000	800	7035+7016	1036,00
PERFOM12008	1023	555	1000	800	7035	1036,00
PERFOM12009	1023	555	1000	800	5012	1120,00

Bestehend aus:

Anz.	Beschreibung
1	Schrank mit Flügeltüren
3	Schublade mit einfachem Auszug H=100 mm
1	Geschlitzter Boden



ART.	B mm	T mm	H mm	KG	RAL	€
PERFOM12010	1023	555	1000	800	7035+7016	1277,00
PERFOM12011	1023	555	1000	800	7035	1277,00
PERFOM12012	1023	555	1000	800	5012	1277,00

Bestehend aus:

Anz.	Beschreibung
1	Schrank mit geschlitzten Flügeltüren
1	Set mit 2 Lochböden/-platten
1	Energiekanal für Steckdosenleisten
2	Steckdosenleiste für 2 Schukostecker
1	Steckdosenleiste für 4 Schukostecker
1	Fehlerstrom-Leitungsschutzschalter
1	Anschlusskabel Wieland Schuko/Französisch





ART.	B mm	T mm	H mm	KG	RAL	€
PERFOM12013	1048	600	1027	800	1004	841,50
PERFOM12014	1048	600	1027	800	7035+7016	841,50
PERFOM12015	1048	600	1027	800	7035	841,50
PERFOM12016	1048	600	1027	800	5012	841,50

Bestehend aus:

Anz.	Beschreibung
1	Schrank mit geschlitzten Flügeltüren
1	Geschlitzter Boden
1	Aussenliegende wasserdichte Auffangwanne für Flüssigkeiten - Fassungsvermögen 59 L



siehe Seite 492



ART.	B mm	T mm	H mm	KG	RAL	€
PERFOM12017	1023	555	1000	800	1004	775,00
PERFOM12018	1023	555	1000	800	7035+7016	775,00
PERFOM12019	1023	555	1000	800	7035	775,00
PERFOM12020	1023	555	1000	800	5012	775,00

Bestehend aus:

Anz.	Beschreibung
1	Schrank mit geschlitzten Flügeltüren
1	Set mit 2 wasserdichten Auffangwannen für Flüssigkeit im Inneren - Fassungsvermögen 19 L



siehe Seite 492



ART.	B mm	T mm	H mm	KG	RAL	€
PERFOM12025	1048	600	1027	800	6011	841,50

Bestehend aus:

Anz.	Beschreibung
1	Schrank mit geschlitzten Flügeltüren
1	Geschlitzter Boden
1	Aussenliegende wasserdichte Auffangwanne für Flüssigkeiten - Fassungsvermögen 59 L



siehe Seite 492



ART.	B mm	T mm	H mm	KG	RAL	€
PERFOM12021	1023	555	1000	800	3020	685,00
PERFOM12022	1023	555	1000	800	7035+7016	685,00
PERFOM12023	1023	555	1000	800	7035	685,00
PERFOM12024	1023	555	1000	800	5012	685,00

Bestehend aus:

Anz.	Beschreibung
1	Schrank mit geschlitzten Flügeltüren
1	Set mit 2 geschlitzten Böden



INNENABM. B x T



TRAGKRAFT



RAL 7035+RAL 7016



RAL 1004



RAL 3020



RAL 5012



RAL 6011



RAL 7035



ART.	B mm	T mm	H mm	KG	RAL	€
PERFOM14001	1023	555	2000	1200	7035+7016	912,50
FAA1420C00108	1023	555	2000	1200	7035	875,00
FAA1420C00104	1023	555	2000	1200	5012	875,00

Bestehend aus:

Anz.	Beschreibung
1	Schrank mit Flügeltüren
1	Set mit 4 geschlitzten Böden



ART.	B mm	T mm	H mm	KG	RAL	€
PERFOM14004	1023	555	2000	1200	7035+7016	1305,50
PERFOM14005	1023	555	2000	1200	7035	1305,50
PERFOM14006	1023	555	2000	1200	5012	1389,50

Bestehend aus:

Anz.	Beschreibung
1	Schrank mit Flügeltüren
3	Schublade mit einfachem Auszug H=100 mm
1	Set mit 4 geschlitzten Böden



ART.	B mm	T mm	H mm	KG	RAL	€
PERFOM14007	1023	555	2000	1200	7035+7016	1130,00
PERFOM14008	1023	555	2000	1200	7035	1130,00
PERFOM14009	1023	555	2000	1200	5012	1130,00

Bestehend aus:

Anz.	Beschreibung
1	Schrank mit geschlitzten Flügeltüren aus Polycarbonat
1	Set mit 4 geschlitzten Böden



ART.	B mm	T mm	H mm	KG	RAL	€
PERFOM14019	1023	555	2000	1200	7035+7016	1699,00
PERFOM14020	1023	555	2000	1200	7035	1699,00
PERFOM14021	1023	555	2000	1200	5012	1699,00

Bestehend aus:

Anz.	Beschreibung
1	Schrank mit geschlitzten Flügeltüren
1	Interne wasserdichte Auffangwanne für Flüssigkeiten - Fassungsvermögen 19 L
1	Set mit geschlitztem Boden mit 2 Trennelementen und 6 Kanistern mit Kugelhahn
1	Set mit 2 geschlitzten Böden



ART.	B mm	T mm	H mm	KG	RAL	€
PERFOM14022	1048	600	2027	1200	7035+7016	3407,50
PERFOM14023	1048	600	2027	1200	7035	3407,50
PERFOM14024	1048	600	2027	1200	5012	3407,50

Bestehend aus:

Anz.	Beschreibung
1	Schrank mit geschlitzten Flügeltüren
1	Interne wasserdichte Auffangwanne für Flüssigkeiten - Fassungsvermögen 19 L
3	Set mit geschlitztem Boden mit 2 Trennelementen und 6 Kanistern mit Kugelhahn
1	Geschlitzter Boden
1	Aussenliegende wasserdichte Auffangwanne für Flüssigkeiten - Fassungsvermögen 59 L





24x27 EH

54x27 EH

64x27 EH

1023 mm 555 mm



ART.	B mm	T mm	H mm	KG	RAL	€
PERFOM14056	1048	600	2027	1200	6011	1070,00

Bestehend aus:

Anz.	Beschreibung
1	Schrank mit geschlitzten Flügeltüren
1	Set mit 3 geschlitzten Böden
1	Aussenliegende wasserdichte Auffangwanne für Flüssigkeiten - Fassungsvermögen 59 L



siehe Seite 492



ART.	B mm	T mm	H mm	KG	RAL	€
PERFOM14057	1023	555	2000	1200	6011	1096,50

Bestehend aus:

Anz.	Beschreibung
1	Schrank mit geschlitzten Flügeltüren
2	Set mit 2 wasserdichten Auffangwannen für Flüssigkeit im Inneren - Fassungsvermögen 19 L



siehe Seite 492



ART.	B mm	T mm	H mm	KG	RAL	€
PERFOM14058	1023	555	2000	1200	7035	1314,00

Bestehend aus:

Anz.	Beschreibung
1	Schrank mit geschlitzten Flügeltüren aus Polycarbonat
2	Set mit 2 wasserdichten Auffangwannen für Flüssigkeit im Inneren - Fassungsvermögen 19 L



siehe Seite 492



ART.	B mm	T mm	H mm	KG	RAL	€
PERFOM14025	1048	600	2027	1200	1004	1088,50
PERFOM14026	1048	600	2027	1200	7035+7016	1070,00
PERFOM14027	1048	600	2027	1200	7035	1070,00
PERFOM14028	1048	600	2027	1200	5012	1070,00

Bestehend aus:

Anz.	Beschreibung
1	Schrank mit geschlitzten Flügeltüren
1	Set mit 3 geschlitzten Böden
1	Aussenliegende wasserdichte Auffangwanne für Flüssigkeiten - Fassungsvermögen 59 L



siehe Seite 492



ART.	B mm	T mm	H mm	KG	RAL	€
PERFOM14029	1023	555	2000	1200	1004	1115,00
PERFOM14030	1023	555	2000	1200	7035+7016	1096,50
PERFOM14031	1023	555	2000	1200	7035	1096,50
PERFOM14032	1023	555	2000	1200	5012	1096,50

Bestehend aus:

Anz.	Beschreibung
1	Schrank mit geschlitzten Flügeltüren
2	Set mit 2 wasserdichten Auffangwannen für Flüssigkeit im Inneren - Fassungsvermögen 19 L



siehe Seite 492



ART.	B mm	T mm	H mm	KG	RAL	€
PERFOM14033	1023	555	2000	1200	3020	1432,00

Bestehend aus:

Anz.	Beschreibung
1	Schrank mit geschlitzten "Safe Crash" Flügeltüren
1	Set mit 3 geschlitzten Böden
1	Lochboden/-platte
1	Trennwand
1	Set mit Kleiderstange





ART.	B mm	T mm	H mm	KG	RAL	€
PERFOM14034	1023	555	2000	1200	7035+7016	2297,50
PERFOM14035	1023	555	2000	1200	7035	2297,50
PERFOM14036	1023	555	2000	1200	5012	2297,50

Bestehend aus:

Anz.	Beschreibung	Anz.	Beschreibung
1	Schrank mit geschlitzten Flügeltüren	1	Fehlerstrom-Leitungsschutzschalter
2	Set mit 2 Lochböden/-platten	1	Anschlusskabel Wieland mit Stecker in/out
2	Energiekanal für Steckdosenleisten	2	Anschlusskabel Wieland Schuko/Französisch
1	Lüftungsgitter	1	Set mit Rollenhalter mit Papierrolle Ø=240 mm
2	Ventilator 230 V mit Schukostecker ohne Gitter	1	Unipok Werkzeughaken - Packung mit 30 Stück
4	Steckdosenleiste für 2 Schukostecker	2	Großes Ablagefach umkehrbar
3	Steckdosenleiste für 4 Schukostecker		



ART.	B mm	T mm	H mm	KG	RAL	€
PERFOM14037	1023	555	2000	1200	7035+7016	2263,00
PERFOM14038	1023	555	2000	1200	7035	2263,00
PERFOM14039	1023	555	2000	1200	5012	2263,00

Bestehend aus:

Anz.	Beschreibung
1	Schrank mit geschlitzten Flügeltüren aus Polycarbonat
2	Set mit 2 Lochböden/-platten
3	Energiekanal für Steckdosenleisten
6	Steckdosenleiste für 2 Schukostecker
3	Steckdosenleiste für 4 Schukostecker
1	Fehlerstrom-Leitungsschutzschalter
2	Anschlusskabel Wieland mit Stecker in/out
1	Anschlusskabel Wieland Schuko/Französisch



ART.	B mm	T mm	H mm	KG	RAL	€
PERFOM14040	1023	555	2000	1200	7035+7016	2117,00
PERFOM14041	1023	555	2000	1200	7035	2117,00
PERFOM14042	1023	555	2000	1200	5012	2117,00

Bestehend aus:

Anz.	Beschreibung
1	Schrank mit geschlitzten Flügeltüren
2	Set mit 2 Lochböden/-platten
2	Energiekanal für Steckdosenleisten
2	Metallschiene für Sichtlagerboxen Picking Box Gr. 1/2
2	Kit 3 Sichtlagerboxen Picking Box Air Gr. 2
4	Steckdosenleiste für 2 Schukostecker
2	Steckdosenleiste für 4 Schukostecker
1	Fehlerstrom-Leitungsschutzschalter
1	Anschlusskabel Wieland mit Stecker in/out
1	Anschlusskabel Wieland Schuko/Französisch
1	Set mit Rollenhalter mit Papierrolle Ø=240 mm
2	Unipok Werkzeughaken - Packung mit 30 Stück
2	Großes Ablagefach umkehrbar



ART.	B mm	T mm	H mm	KG	RAL	€
PERFOM14043	1023	555	2000	1200	7035+7016	1513,00
PERFOM14044	1023	555	2000	1200	7035	1513,00
PERFOM14045	1023	555	2000	1200	5012	1513,00

Bestehend aus:

Anz.	Beschreibung
1	Schrank mit geschlitzten Flügeltüren
2	Set mit 2 Lochböden/-platten
2	Energiekanal für Steckdosenleisten
2	Steckdosenleiste für 2 Schukostecker
2	Steckdosenleiste für 4 Schukostecker
1	Anschlusskabel Wieland mit Stecker in/out
1	Anschlusskabel Wieland Schuko/Französisch





ART.	B mm	T mm	H mm	 KG	RAL	€
PERFOM14049	1023	555	2000	1200	7035+7016	1769,50
PERFOM14050	1023	555	2000	1200	7035	1769,50
PERFOM14051	1023	555	2000	1200	5012	1853,50

Bestehend aus:

Anz.	Beschreibung
1	Schrank mit Flügeltüren
3	Schublade mit einfachem Auszug H=100 mm
2	Set mit 2 Lochböden/-platten
4	Metallschiene für Sichtlagerboxen Picking Box Gr. 1/2
4	Kit 3 Sichtlagerboxen Picking Box Air Gr. 2
4	Unipok Werkzeughaken - Packung mit 30 Stück



ART.	B mm	T mm	H mm		RAL	€
PERFOM14052	1023	555	2000	1200	7035+7016	2028,50
PERFOM14053	1023	555	2000	1200	7035	2028,50
PERFOM14054	1023	555	2000	1200	5012	2172,50

Bestehend aus:

Anz.	Beschreibung
1	Schrank mit Flügeltüren
3	Schublade mit einfachem Auszug H=100 mm
4	Schublade mit teleskopischem Auszug H=150 mm
1	Set mit 2 geschlitzten Böden



ART.	B mm	T mm	H mm		RAL	€
PERFOM14046	1023	555	2000	1200	7035+7016	2363,50
PERFOM14047	1023	555	2000	1200	7035	2363,50
PERFOM14048	1023	555	2000	1200	5012	2447,50

Bestehend aus:

Anz.	Beschreibung
1	Schrank mit Flügeltüren
3	Schublade mit einfachem Auszug H=100 mm
2	Paar Lochplatten für Flügeltüren
2	Set mit 2 Lochböden/-platten
14	Metallschiene für Sichtlagerboxen Picking Box Gr. 1/2
10	Kit 4 Sichtlagerboxen Picking Box Air Gr. 1
4	Kit 3 Sichtlagerboxen Picking Box Air Gr. 2
1	Set mit Rollenhalter mit Papierrolle Ø=240 mm
4	Unipok Werkzeughaken - Packung mit 30 Stück
2	Großes Ablagefach umkehrbar



ART.	B mm	T mm	H mm		RAL	€
PERFOM14010	1023	555	2000	1200	7035+7016	1075,00
PERFOM14011	1023	555	2000	1200	7035	1075,00
PERFOM14012	1023	555	2000	1200	5012	1075,00

Bestehend aus:

Anz.	Beschreibung
1	Schrank mit geschlitzten Flügeltüren
1	Set mit 3 geschlitzten Böden
1	Lochboden/-platte
1	Trennwand
1	Set mit Kleiderstange





SCHRANK MIT FLÜGELTÜREN 24X27 EH

ART.	B mm	T mm	H mm	KG	RAL	€
FAA1120C000PD	512	555	1000	800	7035+7016	425,50
FAA1120C00008	512	555	1000	800	7035	425,50
FAA1120C00004	512	555	1000	800	5012	425,50



SCHRANK MIT FLÜGELTÜREN 54X27 EH

ART.	B mm	T mm	H mm	KG	RAL	€
FAA1220C000PD	1023	555	1000	800	7035+7016	600,00
FAA1220C00008	1023	555	1000	800	7035	600,00
FAA1220C00004	1023	555	1000	800	5012	600,00



SCHRANK MIT FLÜGELTÜREN 64X27 EH

ART.	B mm	T mm	H mm	KG	RAL	€
FAA1520C000PD	1193	555	1000	800	7035+7016	769,00
FAA1520C00008	1193	555	1000	800	7035	769,00
FAA1520C00004	1193	555	1000	800	5012	769,00



SCHRANK MIT FLÜGELTÜREN 64X27 EH

ART.	B mm	T mm	H mm	KG	RAL	€
FAA1720C000PD	1193	555	2000	1200	7035+7016	915,00
FAA1720C00008	1193	555	2000	1200	7035	915,00
FAA1720C00004	1193	555	2000	1200	5012	915,00



SCHRANK MIT FLÜGELTÜREN 54X27 EH

ART.	B mm	T mm	H mm	KG	RAL	€
FAA1420C000PD	1023	555	2000	1200	7035+7016	746,50
FAA1420C00008	1023	555	2000	1200	7035	746,50
FAA1420C00004	1023	555	2000	1200	5012	746,50



TRAGKRAFT



RAL 7035 + RAL 7016



RAL 5012



RAL 7035



SCHRANK MIT GESCHLITZTEN FLÜGELTÜREN 24X27 EH

ART.	B mm	T mm	H mm	KG	RAL	€
FAA1130C000PD	512	555	1000	800	7035+7016	425,50
FAA1130C00008	512	555	1000	800	7035	425,50
FAA1130C00004	512	555	1000	800	5012	425,50
FAA1130C00030	512	555	1000	800	1004	425,50



SCHRANK MIT GESCHLITZTEN FLÜGELTÜREN 54X27 EH

ART.	B mm	T mm	H mm	KG	RAL	€
FAA1230C000PD	1023	555	1000	800	7035+7016	600,00
FAA1230C00008	1023	555	1000	800	7035	600,00
FAA1230C00004	1023	555	1000	800	5012	600,00
FAA1230C00030	1023	555	1000	800	1004	600,00
FAA1230C0002Y	1023	555	1000	800	3020	600,00
FAA1230C00002	1023	555	1000	800	6011	600,00



SCHRANK MIT GESCHLITZTEN FLÜGELTÜREN 54X27 EH

ART.	B mm	T mm	H mm	KG	RAL	€
FAA1430C000PD	1023	555	2000	1200	7035+7016	746,50
FAA1430C00008	1023	555	2000	1200	7035	746,50
FAA1430C00004	1023	555	2000	1200	5012	746,50
FAA1430C00030	1023	555	2000	1200	1004	765,00
FAA1430C00002	1023	555	2000	1200	6011	746,50



KOMPONENTEN



SCHRANK MIT GESCHLITZTEN FLÜGELTÜREN AUS POLYCARBONAT 54X27 EH

ART.	B mm	T mm	H mm	KG	RAL	€
FAA1440C000PD	1023	555	2000	1200	7035+7016	964,00
FAA1440C00008	1023	555	2000	1200	7035	964,00
FAA1440C00004	1023	555	2000	1200	5012	964,00



SCHRANK MIT GESCHLITZTEN "SAFE CRASH" FLÜGELTÜREN 54X27 EH

ART.	B mm	T mm	H mm	KG	RAL	€
FAA1440C05C2Y	1023	555	2000	1200	3020	1103,50



 TRAGKRAFT
  RAL 7035+RAL 7016
  RAL 1004
  RAL 3020
  RAL 5012
  RAL 6011
  RAL 7035



ABDECKPLATTE MIT 3 KANTEN MIT PVC-ÜBERZUG

ART.	B mm	T mm	H mm	Farbe	€
FAC9911290007	514	558	31	Schwarz	97,00
FAC9912290007	1024	558	31	Schwarz	136,00
FAC9915290007	1194	558	31	Schwarz	138,00



ARBEITSPLATTE AUS GUMMIERTEM STAHL

ART.	B mm	T mm	H mm	Farbe	€
FAC9911360007	512	555	32	Schwarz	229,50
FAC9912360007	1023	555	32	Schwarz	352,50
FAC9915360007	1193	555	32	Schwarz	369,00



GESCHLITZTER BODEN T=500 mm

ART.	B mm	T mm	H mm	KG	Endbearbeitung	€
FAC9911010099	484	500	35	120	Verzinkt	31,00
FAC9912010099	995	500	35	120	Verzinkt	43,00
FAC9915010099	1165	500	35	120	Verzinkt	53,00

SET MIT GESCHLITZTEN BÖDEN T=500 mm

ART.	B mm	T mm	H mm	Anz. Böden	KG	Endbearbeitung	€
FAC9911020099	484	500	35	2	120	Verzinkt	48,00
FAC9911030099	484	500	35	3	120	Verzinkt	70,00
FAC9912020099	995	500	35	2	120	Verzinkt	85,00
FAC9912030099	995	500	35	3	120	Verzinkt	125,00
FAC9912040099	995	500	35	4	120	Verzinkt	166,00
FAC9915020099	1165	500	35	2	120	Verzinkt	105,50
FAC9915030099	1165	500	35	3	120	Verzinkt	159,50



SET MIT GESCHLITZTEN BÖDEN T=345 mm

ART.	B mm	T mm	H mm	Anz. Böden	KG	Endbearbeitung	€
FAC9912050099	995	345	35	2	100	Verzinkt	84,00
FAC9912060099	995	345	35	3	100	Verzinkt	124,00



PAAR LOCHPLATTEN FÜR FLÜGELTÜREN

Pro Tür kann maximal ein Plattenpaar angebracht werden

ART.	B mm	T mm	H mm	Abm. Loch mm	Abstand mm	RAL	€
FAC9912250039	381	20	824	10x10	38	7016	102,00



KOMPONENTEN



KIT 4 SICHTLAGERBOXEN PICKING BOX AIR GR. 1

ART.	Außenmaß			Farbe	€
	B mm	T mm	H mm		
FBLIT0600LQ	108	173	76	■	9,50
FBLIT060032	108	173	76	■	9,50
FBLIT06001Z	108	173	76	■	9,50
FBLIT06002Y	108	173	76	■	9,50
FBLIT06004Q	108	173	76	■	9,50



KIT 3 SICHTLAGERBOXEN PICKING BOX AIR GR. 2

ART.	Außenmaß			Farbe	€
	B mm	T mm	H mm		
FBLIT0610LQ	160	234	127	■	14,50
FBLIT061032	160	234	127	■	14,50
FBLIT06101Z	160	234	127	■	14,50
FBLIT06102Y	160	234	127	■	15,00
FBLIT06104Q	160	234	127	■	14,50



METALLSCHIENE FÜR SICHTLAGERBOXEN PICKING BOX GR. 1/2

ART.	B mm	T mm	H mm	Endbearbeitung	€
FBLIT020099	445	14	89	Verzinkt	12,00



Anwendungsbeispiel des Kits 4 Sichtboxen Gr. 1 an Metallschiene



Anwendungsbeispiel des Kits 3 Sichtboxen Gr. 2 an Metallschiene

LOCHBODEN-/PLATTE

LOCHBODEN-/PLATTE

ART.	B mm	T mm	H mm	KG	Abm. Loch mm	Abstand mm	RAL	€
FAC9912070039	995	500	30	120-50	10x10	38	7016	96,00
FAC9912070008	995	500	30	120-50	10x10	38	7035	112,00
FAC9912070004	995	500	30	120-50	10x10	38	5012	112,00

SET MIT LOCHBÖDEN-/PLATTEN

ART.	B mm	T mm	H mm	Anz. Böden	KG	Abm. Loch mm	Abstand mm	RAL	€
FAC9912080008	995	500	30	2	120-50	10x10	38	7035	215,00
FAC9912080004	995	500	30	2	120-50	10x10	38	5012	215,00
FAC9912080039	995	500	30	2	120-50	10x10	38	7016	183,50

Anwendbar in 3 unterschiedlichen Positionen:

Vertikale Lochplatte



Horizontaler Boden



Lochkonsole mit 4 Kanten



TRAGKRAFT



RAL 5012



RAL 7016



RAL 7035



VERZINKT



SCHUBLADEN MIT EINFACHEM AUSZUG 24X27 EH

ART.	Nutzmaß			KG		H Frontblende Schublade	RAL	€
	B mm	T mm	H mm					
FAC9911180008	398	449	85	50	88%	100	7035	116,50
FAC9911180004	398	449	85	50	88%	100	5012	129,50
FAC9911180039	398	449	85	50	88%	100	7016	116,50



SCHUBLADEN MIT EINFACHEM AUSZUG 54X27 EH

ART.	Nutzmaß			KG		H Frontblende Schublade	RAL	€
	B mm	T mm	H mm					
FAC9912180008	908	449	85	50	88%	100	7035	131,00
FAC9912180004	908	449	85	50	88%	100	5012	159,00
FAC9912180039	908	449	85	50	88%	100	7016	131,00



SCHUBLADEN MIT TELESKOPISCHEM AUSZUG 54X27 EH

ART.	Nutzmaß			KG		H Frontblende Schublade	RAL	€
	B mm	T mm	H mm					
FAC9912190008	908	449	85	100	100%	100	7035	180,50
FAC9912190004	908	449	85	100	100%	100	5012	205,00
FAC9912190039	908	449	85	100	100%	100	7016	180,50
FAC9912210008	908	449	135	100	100%	150	7035	201,00
FAC9912210004	908	449	135	100	100%	150	5012	216,00
FAC9912210039	908	449	135	100	100%	150	7016	201,00



SCHUBLADEN MIT TELESKOPISCHEM AUSZUG 64X27 EH

ART.	Nutzmaß			KG		H Frontblende Schublade	RAL	€
	B mm	T mm	H mm					
FAC9915190008	1078	449	85	100	100%	100	7035	219,50
FAC9915190004	1078	449	85	100	100%	100	5012	247,50
FAC9915190039	1078	449	85	100	100%	100	7016	219,50

KOMPONENTEN



SOCKEL FÜR HUBWAGEN INKLUSIVE ABDECKBLENDE

ART.	B mm	T mm	H mm	KG	RAL	€
FAC9912170039	1018	550	100	1200	7016	251,50
FAC9915170039	1188	550	100	1200	7016	289,50



AUSSENLIEGENDE WASSERDICHTE AUFFANGWANNE FÜR FLÜSSIGKEITEN - FASSUNGSVERMÖGEN 59 L

ART.	B mm	T mm	H mm	KG	L	RAL	€
FAC9912130039	1048	600	167	1200	59	7016	198,50



siehe Seite 492

INTERNE WASSERDICHTE AUFFANGWANNEN FÜR FLÜSSIGKEITEN

ART.	B mm	T mm	H mm	KG	L	Endbearbeitung	€
FAC9911090099	484	500	42	50	9	Verzinkt	85,00
FAC9912090099	995	500	42	50	19	Verzinkt	91,50



SET MIT WASSERDICHTEN AUFFANGWANNEN FÜR FLÜSSIGKEIT IM INNEREN

ART.	B mm	T mm	H mm	KG	L	Anz. Auffangwannen	Endbearbeitung	€
FAC9911100099	484	500	42	50	9	2	Verzinkt	159,00
FAC9912100099	995	500	42	50	19	2	Verzinkt	175,00



SET MIT GESCHLITZTEM BODEN MIT 2 TRENNELEMENTEN UND 6 KANISTERN MIT KUGELHAHN

ART.	B mm	T mm	H mm	Anz. Kanister	L Kanister	Endbearbeitung Boden	€
FAC9912280099	995	495	315	6	10	Verzinkt	776,00



TRAGKRAFT



VOLUMEN



AUSZUG



RAL 5012



RAL 7016



RAL 7035



VERZINKT



ENERGIEKANAL FÜR STECKDOSENLEISTEN

ART.	B mm	T mm	H mm	RAL	€
FAC9912220039	1008	64	140	7016	58,00



ANORDNUNG STECKDOSENLEISTEN FÜR ENERGIEKANAL



- 1
- 2
- 3
- 3
- 4

- 1 FI/LS-Schalter
- 2 Steckdosenleiste für 4 Stecker
- 3 Steckdosenleiste für 2 Stecker
- 4 USB Aufladen



Anbringung des Energiekanals im **oberen Bereich** des **Lochbodens/der Lochplatte**



Anbringung des Energiekanals im **unteren Bereich** des **Lochbodens/der Lochplatte**



In vertikaler Position in den **Lochboden/die Lochplatte integrierbarer** Energiekanal



SEITLICHE HALTERUNG FÜR STECKDOSENLEISTE

ART.	B mm	T mm	H mm	RAL	€
FAC9912240039	10	463	77	7016	33,00

ANORDNUNG STECKDOSENLEISTEN FÜR SEITLICHE HALTERUNG

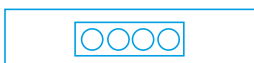

Steckdosenleiste für 4 Stecker



Anwendungsbeispiel mit:
 1 Halterung Art. FAC9912240039
 1 Steckdosenleisten Art. FBLET005007
 1 Anschlusskabel Art. FBLET016007

KOMPONENTEN



LÜFTUNGSGITTER

ART.	B mm	T mm	H mm	RAL	€
FAC9912230039	994	123	136	7016	69,00



Anwendungsbeispiel mit:
 1 Gitter Art. FAC9912230039
 2 Ventilatoren Art. FAS32200100
 1 Steckdosenleisten Art. FBLET005007
 1 Anschlusskabel Art. FBLET016007



Anbringung des Gitters im **oberen Bereich** des Schranks **ohne** Hilfe des **Lochbodens/der Lochplatte**



Anbringung des Gitters im **oberen Bereich** des Schranks **mit** Hilfe des **Lochbodens/der Lochplatte**



Anbringung des Gitters im **unteren Bereich** des Schranks **mit** Hilfe des **Lochbodens/der Lochplatte**



VENTILATOR 230 V MIT SCHUKOSTECKER OHNE GITTER

ART.	B mm	T mm	H mm	Farbe	€
FAS32200100	125	44	125	Schwarz	56,50

IRON TEAM

siehe Seite 328



ANBRINGUNG DER LAMPE UNTER DEM LOCHBODEN/DER LOCHPLATTE



FBLET012007



FBLET004007



FBLET005007



FBLET024007



FBLET016007



FBLET014007



FBLET020007



FBL99400008

KOMPONENTEN



1. Leseständer
2. Schublade mit einfachem Auszug H=100 mm
3. Paar Radhalterplatten
4. Set mit 4 Rollen aus Standard-Gummi Ø 100 mm



LESESTÄNDER

ART.	B mm	T mm	H mm	RAL	€
FAC9911340004	516	564	316	5012	228,00
FAC9911340008	516	564	316	7035	242,50
FAC9911340039	516	564	316	7016	228,00



SCHUBLADEN MIT EINFACHEM AUSZUG 24X27 EH

ART.	Nutzmaß			KG	%	H Frontblende Schublade	RAL	€
	B mm	T mm	H mm					
FAC9911180008	398	449	85	50	88%	100	7035	116,50
FAC9911180004	398	449	85	50	88%	100	5012	129,50
FAC9911180039	398	449	85	50	88%	100	7016	116,50



FRONTABSCHLUSSWAND FÜR LESESTÄNDER

ART.	B mm	T mm	H mm	RAL	€
FAC9911350004	454	60	101	5012	28,50
FAC9911350008	454	60	101	7035	28,50
FAC9911350039	454	60	101	7016	28,50



PAAR RADHALTERPLATTEN

ART.	B mm	T mm	H mm	€
FAC9911330099	114	550	13	50,50



ROLLENSET

ART.	Ø mm	KG Set Rollen	H mm	Material	☞	☛	€
FKRD1002107	100	225	128	Standard-Gummi	2	2	75,50
FKRB1252107	125	300	155	Standard-Gummi	2	2	84,00
FKRU1252101	125	300	155	Synthetischer, abriebfester Gummi	2	2	91,50
FKRS1252101	125	750	155	Elastischer Gummi	2	2	146,50



LENKROLLE MIT BREMSE



BOCKROLLE

1. Trennwand
2. Set mit Kleiderstange
3. Lochboden/-platte
4. Geschlitzter Boden
5. Schublade mit einfachem Auszug H=100 mm

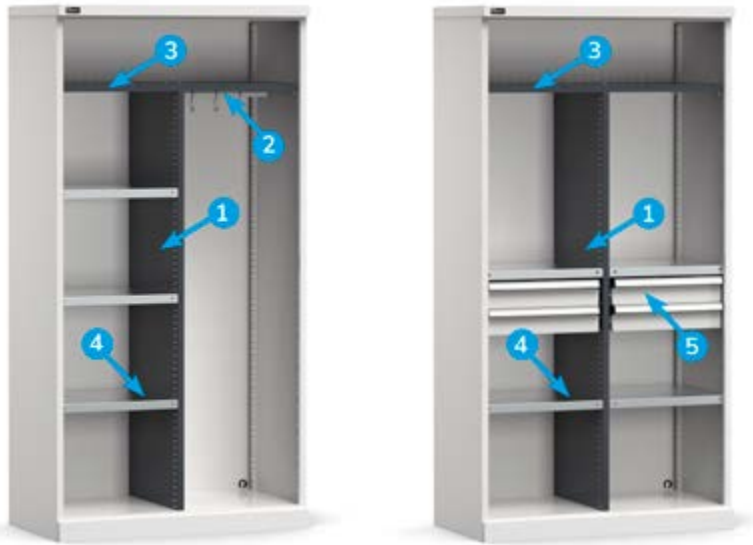

TRENNWAND

ART.	B mm	T mm	H mm	Abstand mm	RAL	€
FAC9912260039	44	500	1616	25	7016	144,00

SET MIT KLEIDERSTANGE

ART.	B mm	T mm	H mm	KG	Endbearbeitung	€
FAC9912270099	458	23	56	15	Verzinkt	18,50

LOCHBODEN/-PLATTE

ART.	B mm	T mm	H mm	KG	RAL	€
FAC9912070039	995	500	30	120-50	7016	96,00

GESCHLITZTER BODEN T=500 mm

ART.	B mm	T mm	H mm	KG	Endbearbeitung	€
FAC9911010099	484	500	35	120	Verzinkt	31,00

SET MIT GESCHLITZTEN BÖDEN T=500 mm

ART.	B mm	T mm	H mm	Anz. Böden	KG	Endbearbeitung	€
FAC9911020099	484	500	35	2	120	Verzinkt	48,00
FAC9911030099	484	500	35	3	120	Verzinkt	70,00

SCHUBLADEN MIT EINFACHEM AUSZUG 24X27 EH

ART.	Nutzmaß			KG	Auszug	H Frontblende Schublade	RAL	€
	B mm	T mm	H mm					
FAC9911180008	398	449	85	50	88%	100	7035	116,50
FAC9911180004	398	449	85	50	88%	100	5012	129,50
FAC9911180039	398	449	85	50	88%	100	7016	116,50

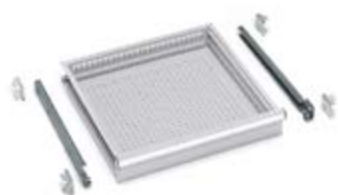



24x27 EH
512 mm 555 mm

54x27 EH

64x27 EH

398x449



B → 512 mm



ART.	geeignet für Schublade H mm	Komponenten	€
FFH00500100	100	2 x Querteiler B=202 mm 1 x Geschlitzte Längsteiler B=457 mm	19,00



ART.	geeignet für Schublade H mm	Komponenten	€
FFH00500800	100/125	3 x Einsatzkasten 150x75 mm 6 x Einsatzkasten 150x150 mm	37,50



ART.	geeignet für Schublade H mm	Komponenten	€
FFH00500900	100/125	15 x Einsatzkasten 150x75 mm	45,50

B → 1023 mm



24x27 EH
1023 mm 555 mm

54x27 EH

64x27 EH

908x449

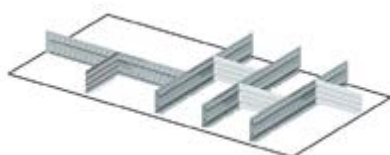

ART.	geeignet für Schublade H mm	Komponenten	€
FFH02000100	100	4 x Geschlitzte Längsteiler B=457 mm 4 x Querteiler B=151 mm	46,00



ART.	geeignet für Schublade H mm	Komponenten	€
FFH02000200	100	5 x Geschlitzte Längsteiler B=457 mm 10 x Querteiler B=151 mm	63,50



ART.	geeignet für Schublade H mm	Komponenten	€
FFH02000600	100/125	12 x Einsatzkasten 150x75 mm 12 x Einsatzkasten 150x150 mm	89,00



B 1193 mm

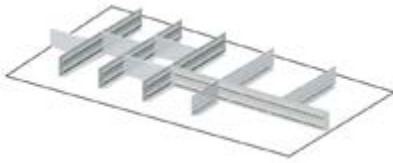

ART.	geeignet für Schublade H mm	Komponenten	€
FFH02500300	100	3 x Geschlitzte Längsteiler B=457 mm 1 x Geschlitzte Längsteiler B=610 mm 3 x Querteiler B=151 mm 2 x Querteiler B=168 mm 2 x Querteiler B=304 mm	53,50



ART.	geeignet für Schublade H mm	Komponenten	€
FFH02500400	100	3 x Geschlitzte Längsteiler B=457 mm 1 x Querteiler B=168 mm 3 x Querteiler B=304 mm	41,50

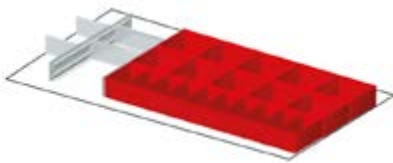

ART.	geeignet für Schublade H mm	Komponenten	€
FFH02500600	100	10 x Einsatzkasten 150x75 mm 10 x Einsatzkasten 150x150 mm 2 x Geschlitzte Längsteiler B=457 mm 2 x Querteiler B=134 mm 2 x Querteiler B=202 mm	90,00



START

PRO

PRO+

SCHIEBETÜRSCHRÄNKE

PERFOM



Der Schrank mit Schiebetüren Perfom ist perfekt, um in Durchgangsbereichen installiert zu werden, oder wenn man eine **platzsparende Einrichtung** mit hohem Lagervolumen sucht. Er kann **drei Breiten** (1020, 1428 oder 2040 mm) und **zwei Höhen** (915 oder 2000 mm) und **glatte, geschlitzte oder geschlitzte Türen mit Polycarbonateinsätzen** aufweisen. Unabhängig vom gewählten Modell ist die **Tiefe 600 mm** und kann eine breite Palette von Komponenten wie geschlitzte Böden, Lochwände, Schubladen, dichte Wannen und elektrische Kabelrinnen aufnehmen.



TRAGKRAFT
800/1200 KG



GARANTIE TÜREN

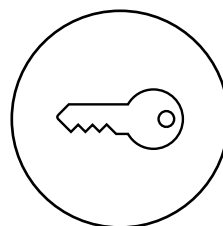

SCHLOSS MIT
SCHLÜSSEL

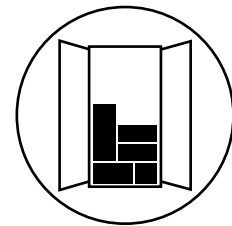

MONTIERTER
SCHRANK +
VERPACKTES
ZUBEHÖR IM
SCHRANKINNEREN





ART.	B mm	T mm	H mm	KG	RAL	€
PERFOM21001	1020	600	2000	1200	7035+7016	1499,50
PERFOM21002	1020	600	2000	1200	7035	1499,50
PERFOM21003	1020	600	2000	1200	5012	1499,50

Bestehend aus:

Anz.	Beschreibung
1	Schiebetürschränke
1	Set mit 4 geschlitzten Böden



ART.	B mm	T mm	H mm	KG	RAL	€
PERFOM23001	1020	600	2000	1200	7035+7016	1671,00

Bestehend aus:

Anz.	Beschreibung
1	Schrank mit geschlitzten Schiebetüren
2	Set mit 2 wasserdichten Auffangwannen für Flüssigkeit im Inneren - Fassungsvermögen 19 L



siehe Seite 492



ART.	B mm	T mm	H mm	KG	RAL	€
PERFOM25001	1020	600	2000	1200	7035+7016	1821,50

Bestehend aus:

Anz.	Beschreibung
1	Schrank mit geschlitzten Schiebetüren aus Polycarbonat
1	Set mit 4 geschlitzten Böden



ART.	B mm	T mm	H mm	 KG	RAL	€
PERFOM20001	1020	600	915	800	7035+7016	1053,50
PERFOM20002	1020	600	915	800	7035	1053,50
PERFOM20003	1020	600	915	800	5012	1053,50



Bestehend aus:

Anz.	Beschreibung
1	Schiebetürschränke
1	Geschlitzter Boden



ART.	B mm	T mm	H mm	 KG	RAL	€
PERFOM22001	1020	600	915	800	7035+7016	1185,50

Bestehend aus:

Anz.	Beschreibung		
1	Schrank mit geschlitzten Schiebetüren		
1	Set mit 2 wasserdichten Auffangwannen für Flüssigkeit im Inneren - Fassungsvermögen 19 L		siehe Seite 492



ART.	B mm	T mm	H mm	 KG	RAL	€
PERFOM24001	1020	600	915	800	7035+7016	1290,50

Bestehend aus:

Anz.	Beschreibung
1	Schrank mit geschlitzten Schiebetüren aus Polycarbonat
1	Geschlitzter Boden





ART.	B mm	T mm	H mm	KG	RAL	€
PERFOM21004	1428	600	2000	1200	7035+7016	1935,50
PERFOM21005	1428	600	2000	1200	7035	1935,50
PERFOM21006	1428	600	2000	1200	5012	1935,50

Bestehend aus:

Anz.	Beschreibung
1	Schiebetürschränke
2	Set mit 2 geschlitzten Böden



ART.	B mm	T mm	H mm	KG	RAL	€
PERFOM25002	1428	600	2000	1200	7035+7016	2478,50

Bestehend aus:

Anz.	Beschreibung
1	Schrank mit geschlitzten Schiebetüren aus Polycarbonat
2	Set mit 2 geschlitzten Böden





ART.	B mm	T mm	H mm	KG	RAL	€
PERFOM20004	1428	600	915	800	7035+7016	1326,50
PERFOM20005	1428	600	915	800	7035	1326,50
PERFOM20006	1428	600	915	800	5012	1326,50

Bestehend aus:

Anz.	Beschreibung
1	Schiebetürschränke
1	Geschlitzter Boden



ART.	B mm	T mm	H mm	KG	RAL	€
PERFOM24002	1428	600	915	800	7035+7016	1540,00

Bestehend aus:

Anz.	Beschreibung
1	Schrank mit geschlitzten Schiebetüren aus Polycarbonat
1	Geschlitzter Boden





54x27 EH

78x27 EH

54+54x27 EH

2040 mm 600 mm

908x449



ART.	B mm	T mm	H mm	pro Fach	RAL	€
PERFOM21010	2040	600	2000	1200	7035+7016	3326,50
PERFOM21011	2040	600	2000	1200	7035	3326,50
PERFOM21012	2040	600	2000	1200	5012	3494,50

Bestehend aus:

Anz.	Beschreibung
1	Schiebetürschränke
6	Schublade mit einfachem Auszug H=100 mm
2	Set mit 4 geschlitzten Böden



ART.	B mm	T mm	H mm	pro Fach	RAL	€
PERFOM23004	2040	600	2000	1200	7035+7016	3727,50

Bestehend aus:

Anz.	Beschreibung
1	Schrank mit geschlitzten Schiebetüren
3	Set mit 2 Lochböden/-platten
1	Geschlitzter Boden
1	Interner Boden aus Multiplex
1	Schublade mit einfachem Auszug H=100 mm
2	Energiekanal für Steckdosenleisten
1	Seitliche Halterung für Steckdosenleiste
3	Steckdosenleiste für 4 Schukostecker
4	Steckdosenleiste für 2 Schukostecker
2	Anschlusskabel Wieland Schuko/Französisch
1	Anschlusskabel Wieland mit Stecker in/out
1	Zwei L-förmige Befestigungselemente
1	Scharnier für Platte
1	Monitorhalterplatte mit VESA-Standard
1	Aufbewahrungsfach umkehrbar



ART.	B mm	T mm	H mm	pro Fach	RAL	€
PERFOM25004	2040	600	2000	1200	7035+7016	3637,00

Bestehend aus:

Anz.	Beschreibung
1	Schrank mit geschlitzten Schiebetüren aus Polycarbonat
4	Set mit 2 wasserdichten Auffangwannen für Flüssigkeit im Inneren - Fassungsvermögen 19 L



siehe Seite 492



ART.	B mm	T mm	H mm	 pro Fach	RAL	€
PERFOM21007	2040	600	2000	1200	7035+7016	2540,50
PERFOM21008	2040	600	2000	1200	7035	2540,50
PERFOM21009	2040	600	2000	1200	5012	2540,50



Bestehend aus:

Anz.	Beschreibung
1	Schiebetürschränke
2	Set mit 4 geschlitzten Böden



ART.	B mm	T mm	H mm	 pro Fach	RAL	€
PERFOM23003	2040	600	2000	1200	7035+7016	2908,50

Bestehend aus:

Anz.	Beschreibung		
1	Schrank mit geschlitzten Schiebetüren		
4	Set mit 2 wasserdichten Auffangwannen für Flüssigkeit im Inneren - Fassungsvermögen 19 L		siehe Seite 492



ART.	B mm	T mm	H mm	 pro Fach	RAL	€
PERFOM25003	2040	600	2000	1200	7035+7016	3269,00

Bestehend aus:

Anz.	Beschreibung
1	Schrank mit geschlitzten Schiebetüren aus Polycarbonat
2	Set mit 4 geschlitzten Böden





ART.	B mm	T mm	H mm	 pro Fach	RAL	€
PERFOM20007	2040	600	915	800	7035+7016	1748,50
PERFOM20008	2040	600	915	800	7035	1748,50
PERFOM20009	2040	600	915	800	5012	1748,50



Bestehend aus:

Anz.	Beschreibung
1	Schiebetürschränke
2	Geschlitzter Boden



ART.	B mm	T mm	H mm	 pro Fach	RAL	€
PERFOM22002	2040	600	915	800	7035+7016	1997,00

Bestehend aus:

Anz.	Beschreibung		
1	Schrank mit geschlitzten Schiebetüren		
2	Set mit 2 wasserdichten Auffangwannen für Flüssigkeit im Inneren - Fassungsvermögen 19 L		siehe Seite 492



ART.	B mm	T mm	H mm	 pro Fach	RAL	€
PERFOM24003	2040	600	915	800	7035+7016	2049,00

Bestehend aus:

Anz.	Beschreibung
1	Schrank mit geschlitzten Schiebetüren aus Polycarbonat
2	Geschlitzter Boden



SCHIEBETÜRSCHRÄNKE 54X27 EH

ART.	B mm	T mm	H mm		RAL	€
FAA2010C000PD	1020	600	915	800	7035+7016	1010,50
FAA2010C00008	1020	600	915	800	7035	1010,50
FAA2010C00004	1020	600	915	800	5012	1010,50



SCHIEBETÜRSCHRÄNKE 78X27 EH

ART.	B mm	T mm	H mm		RAL	€
FAA2014C000PD	1428	600	915	800	7035+7016	1252,00
FAA2014C00008	1428	600	915	800	7035	1252,00
FAA2014C00004	1428	600	915	800	5012	1252,00



SCHIEBETÜRSCHRÄNKE 54+54X27 EH

ART.	B mm	T mm	H mm	 pro Fach	RAL	€
FAA2020C000PD	2040	600	915	800	7035+7016	1662,50
FAA2020C00008	2040	600	915	800	7035	1662,50
FAA2020C00004	2040	600	915	800	5012	1662,50



SCHIEBETÜRSCHRÄNKE 54X27 EH

ART.	B mm	T mm	H mm		RAL	€
FAA2110C000PD	1020	600	2000	1200	7035+7016	1333,50
FAA2110C00008	1020	600	2000	1200	7035	1333,50
FAA2110C00004	1020	600	2000	1200	5012	1333,50



SCHIEBETÜRSCHRÄNKE 78X27 EH

ART.	B mm	T mm	H mm		RAL	€
FAA2114C000PD	1428	600	2000	1200	7035+7016	1653,50
FAA2114C00008	1428	600	2000	1200	7035	1653,50
FAA2114C00004	1428	600	2000	1200	5012	1653,50



SCHIEBETÜRSCHRÄNKE 54+54X27 EH

ART.	B mm	T mm	H mm	 pro Fach	RAL	€
FAA2120C000PD	2040	600	2000	1200	7035+7016	2208,50
FAA2120C00008	2040	600	2000	1200	7035	2208,50
FAA2120C00004	2040	600	2000	1200	5012	2208,50



TRAGKRAFT

RAL 7035 + RAL 7016

RAL 5012

RAL 7035



SCHRANK MIT GESCHLITZTEN SCHIEBETÜREN 54X27 EH

ART.	B mm	T mm	H mm		RAL	€
FAA2210C000PD	1020	600	915	800	7035+7016	1010,50



SCHRANK MIT GESCHLITZTEN SCHIEBETÜREN 78X27 EH

ART.	B mm	T mm	H mm		RAL	€
FAA2214C000PD	1428	600	915	800	7035+7016	1240,00



SCHRANK MIT GESCHLITZTEN SCHIEBETÜREN 54+54X27 EH

ART.	B mm	T mm	H mm	 pro Fach	RAL	€
FAA2220C000PD	2040	600	915	800	7035+7016	1647,00



SCHRANK MIT GESCHLITZTEN SCHIEBETÜREN 54X27 EH

ART.	B mm	T mm	H mm		RAL	€
FAA2310C000PD	1020	600	2000	1200	7035+7016	1321,00



SCHRANK MIT GESCHLITZTEN SCHIEBETÜREN 78X27 EH

ART.	B mm	T mm	H mm		RAL	€
FAA2314C000PD	1428	600	2000	1200	7035+7016	1653,50



SCHRANK MIT GESCHLITZTEN SCHIEBETÜREN 54+54X27 EH

ART.	B mm	T mm	H mm	 pro Fach	RAL	€
FAA2320C000PD	2040	600	2000	1200	7035+7016	2208,50



SCHRANK MIT GESCHLITZTEN SCHIEBETÜREN AUS POLYCARBONAT 54X27 EH

ART.	B mm	T mm	H mm		RAL	€
FAA2410C000PD	1020	600	915	800	7035+7016	1247,50



SCHRANK MIT GESCHLITZTEN SCHIEBETÜREN AUS POLYCARBONAT 78X27 EH

ART.	B mm	T mm	H mm		RAL	€
FAA2414C000PD	1428	600	915	800	7035+7016	1465,50



SCHRANK MIT GESCHLITZTEN SCHIEBETÜREN AUS POLYCARBONAT 54+54X27 EH

ART.	B mm	T mm	H mm	 pro Fach	RAL	€
FAA2420C000PD	2040	600	915	800	7035+7016	1963,00



SCHRANK MIT GESCHLITZTEN SCHIEBETÜREN AUS POLYCARBONAT 54X27 EH

ART.	B mm	T mm	H mm		RAL	€
FAA2510C000PD	1020	600	2000	1200	7035+7016	1655,50



SCHRANK MIT GESCHLITZTEN SCHIEBETÜREN AUS POLYCARBONAT 78X27 EH

ART.	B mm	T mm	H mm		RAL	€
FAA2514C000PD	1428	600	2000	1200	7035+7016	2196,50



SCHRANK MIT GESCHLITZTEN SCHIEBETÜREN AUS POLYCARBONAT 54+54X27 EH

ART.	B mm	T mm	H mm	 pro Fach	RAL	€
FAA2520C000PD	2040	600	2000	1200	7035+7016	2937,00





ARBEITSPLATTE AUS SANDGESTRAHLEM EDELSTAHL

ART.	B mm	T mm	H mm	Material	€
FGG601006AX000A	1020	600	32	MDF	365,50
FGG601406AX000A	1428	600	32	MDF	465,50
FGG602006AX000A	2040	600	32	MDF	618,50



ARBEITSPLATTE AUS GUMMIERTEM STAHL

ART.	B mm	T mm	H mm	Material	€
FGG601006AG0007	1020	600	32	MDF	377,50
FGG601406AG0007	1428	600	32	MDF	458,00
FGG602006AG0007	2040	600	32	MDF	627,50



ARBEITSPLATTE AUS MULTIPLEX

ART.	B mm	T mm	H mm	Material	€
FGG601006BE0000	1020	600	30	Multiplex	201,00
FGG601406BE0000	1428	600	30	Multiplex	184,00
FGG602006BE0000	2040	600	30	Multiplex	244,00

GESCHLITZTER BODEN T=500 mm

ART.	B mm	T mm	H mm		Endbearbeitung	€
FAC9912010099	995	500	35	120	Verzinkt	43,00
FAC9814010099	1403	500	35	100	Verzinkt	74,50



SET MIT GESCHLITZTEN BÖDEN T=500 mm

ART.	B mm	T mm	H mm	Anz. Böden		Endbearbeitung	€
FAC9912020099	995	500	35	2	120	Verzinkt	85,00
FAC9912030099	995	500	35	3	120	Verzinkt	125,00
FAC9912040099	995	500	35	4	120	Verzinkt	166,00
FAC9814020099	1403	500	35	2	100	Verzinkt	141,00

KOMPONENTEN

LOCHBODEN/-PLATTE

Anwendbar in 3 unterschiedlichen Positionen:

Vertikale Lochplatte



Horizontaler Boden



Lochkonsole mit 4 Kanten



LOCHBODEN/-PLATTE



ART.	B mm	T mm	H mm	 KG	Abm. Loch mm	Abstand mm	RAL	€
FAC9912070039	995	500	30	120-50	10x10	38	7016	96,00
FAC9912070008	995	500	30	120-50	10x10	38	7035	112,00
FAC9912070004	995	500	30	120-50	10x10	38	5012	112,00

SET MIT LOCHBÖDEN/-PLATTEN

ART.	B mm	T mm	H mm	Anz. Böden	 KG	Abm. Loch mm	Abstand mm	RAL	€
FAC9912080008	995	500	30	2	120-50	10x10	38	7035	215,00
FAC9912080004	995	500	30	2	120-50	10x10	38	5012	215,00
FAC9912080039	995	500	30	2	120-50	10x10	38	7016	183,50



SCHUBLADEN MIT EINFACHEM AUSZUG 54X27 EH



ART.	Nutzmaß			 KG		H Frontblende Schublade	RAL	€
	B mm	T mm	H mm					
FAC9912180008	908	449	85	50	88%	100	7035	131,00
FAC9912180004	908	449	85	50	88%	100	5012	159,00
FAC9912180039	908	449	85	50	88%	100	7016	131,00

SCHUBLADEN MIT TELESKOPISCHEM AUSZUG 54X27 EH



ART.	Nutzmaß			 KG		H Frontblende Schublade	RAL	€
	B mm	T mm	H mm					
FAC9912190008	908	449	85	100	100%	100	7035	180,50
FAC9912190004	908	449	85	100	100%	100	5012	205,00
FAC9912190039	908	449	85	100	100%	100	7016	180,50
FAC9912210008	908	449	135	100	100%	150	7035	201,00
FAC9912210004	908	449	135	100	100%	150	5012	216,00
FAC9912210039	908	449	135	100	100%	150	7016	201,00



TRAGKRAFT



AUSZUG



RAL 5012



RAL 7016



RAL 7035



VERZINKT



INTERNE WASSERDICHTE AUFFANGWANNEN FÜR FLÜSSIGKEITEN

ART.	B mm	T mm	H mm	KG	L	Endbearbeitung	€
FAC9911090099	484	500	42	50	9	Verzinkt	85,00
FAC9912090099	995	500	42	50	19	Verzinkt	91,50

SET MIT WASSERDICHTEN AUFFANGWANNEN FÜR FLÜSSIGKEIT IM INNEREN

ART.	B mm	T mm	H mm	KG	L	Anz. Auffangwannen	Endbearbeitung	€
FAC9911100099	484	500	42	50	9	2	Verzinkt	159,00
FAC9912100099	995	500	42	50	19	2	Verzinkt	175,00



ENERGIEKANAL FÜR STECKDOSENLEISTEN

ART.	B mm	T mm	H mm	RAL	€
FAC9912220039	1008	64	140	7016	58,00



ANORDNUNG STECKDOSENLEISTEN FÜR ENERGIEKANAL



- 1 FI/LS-Schalter
- 2 Steckdosenleiste für 4 Stecker
- 3 Steckdosenleiste für 2 Stecker
- 4 USB Aufladen



Anbringung des Energiekanals im **oberen Bereich** des **Lochbodens/der Lochplatte**



Anbringung des Energiekanals im **unteren Bereich** des **Lochbodens/der Lochplatte**



In vertikaler Position in den **Lochboden/die Lochplatte integrierbarer** Energiekanal



SEITLICHE HALTERUNG FÜR STECKDOSENLEISTE

ART.	B mm	T mm	H mm	RAL	€
FAC9912240039	10	463	77	7016	33,00

ANORDNUNG STECKDOSENLEISTEN FÜR SEITLICHE HALTERUNG



Steckdosenleiste für 4 Stecker



Anwendungsbeispiel mit:
 1 Halterung Art. FAC9912240039
 1 Steckdosenleisten Art. FBLET005007
 1 Anschlusskabel Art. FBLET016007

KOMPONENTEN



LÜFTUNGSGITTER

ART.	B mm	T mm	H mm	RAL	€
FAC9912230039	994	123	136	7016	69,00



Anwendungsbeispiel mit:
 1 Gitter Art. FAC9912230039
 2 Ventilatoren Art. FAS32200100
 1 Steckdosenleiste Art. FBLET005007
 1 Anschlusskabel Art. FBLET016007



Anbringung des Gitters im **oberen Bereich** des Schranks **ohne** Hilfe des **Lochbodens/der Lochplatte**



Anbringung des Gitters im **oberen Bereich** des Schranks **mit** Hilfe des **Lochbodens/der Lochplatte**



Anbringung des Gitters im **unteren Bereich** des Schranks **mit** Hilfe des **Lochbodens/der Lochplatte**



VENTILATOR 230 V MIT SCHUKOSTECKER OHNE GITTER

ART.	B mm	T mm	H mm	Farbe	€
FAS32200100	125	44	125	Schwarz	56,50



siehe Seite 328



ANBRINGUNG DER LAMPE UNTER DEM LOCHBODEN/DER LOCHPLATTE



FBLET012007



FBLET004007



FBLET005007



FBLET024007



FBLET016007



FBLET014007



FBLET020007



FBL99400008



TRAGKRAFT



VOLUMEN



RAL 7016



VERZINKT

KOMPONENTEN

1. Trennwand
2. Set mit Kleiderstange
3. Lochboden/-platte
4. Geschlitzter Boden
5. Schublade mit einfachem Auszug H=100 mm

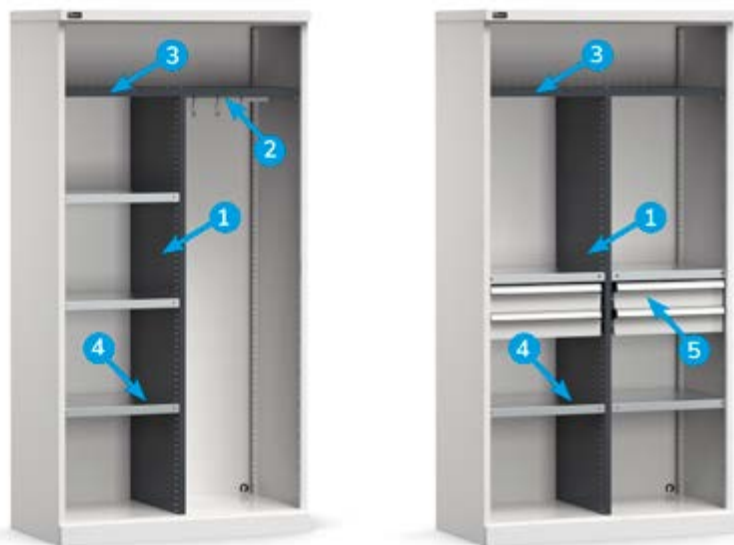

TRENNWAND

ART.	B mm	T mm	H mm	Abstand mm	RAL	€
FAC9912260039	44	500	1616	25	7016	144,00

SET MIT KLEIDERSTANGE

ART.	B mm	T mm	H mm	KG	Endbearbeitung	€
FAC9912270099	458	23	56	15	Verzinkt	18,50

LOCHBODEN/-PLATTE

ART.	B mm	T mm	H mm	KG	RAL	€
FAC9912070039	995	500	30	120-50	7016	96,00

GESCHLITZTER BODEN T=500 mm

ART.	B mm	T mm	H mm	KG	Endbearbeitung	€
FAC9911010099	484	500	35	120	Verzinkt	31,00

SET MIT GESCHLITZTEN BÖDEN T=500 mm

ART.	B mm	T mm	H mm	Anz. Böden	KG	Endbearbeitung	€
FAC9911020099	484	500	35	2	120	Verzinkt	48,00
FAC9911030099	484	500	35	3	120	Verzinkt	70,00

SCHUBLADEN MIT EINFACHEM AUSZUG 24X27 EH

ART.	Nutzmaß			KG	☞	H Frontblende Schublade	RAL	€
	B mm	T mm	H mm					
FAC9911180008	398	449	85	50	88%	100	7035	116,50
FAC9911180004	398	449	85	50	88%	100	5012	129,50
FAC9911180039	398	449	85	50	88%	100	7016	116,50



EINTEILUNGSSYSTEME

B 512 mm



ART.	geeignet für Schublade H mm	Komponenten	€
FFH00500100	100	2 x Querteiler B=202 mm 1 x Geschlitzte Längsteiler B=457 mm	19,00



ART.	geeignet für Schublade H mm	Komponenten	€
FFH00500800	100/125	3 x Einsatzkasten 150x75 mm 6 x Einsatzkasten 150x150 mm	37,50



ART.	geeignet für Schublade H mm	Komponenten	€
FFH00500900	100/125	15 x Einsatzkasten 150x75 mm	45,50

B 1023 mm



ART.	geeignet für Schublade H mm	Komponenten	€
FFH02000100	100	4 x Geschlitzte Längsteiler B=457 mm 4 x Querteiler B=151 mm	46,00

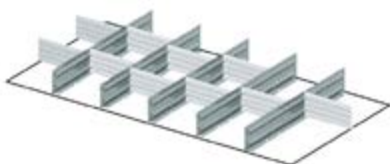

ART.	geeignet für Schublade H mm	Komponenten	€
FFH02000200	100	5 x Geschlitzte Längsteiler B=457 mm 10 x Querteiler B=151 mm	63,50



ART.	geeignet für Schublade H mm	Komponenten	€
FFH02000600	100/125	12 x Einsatzkasten 150x75 mm 12 x Einsatzkasten 150x150 mm	89,00



INNENABM. B x T



TRAGKRAFT



AUSZUG



RAL 5012



RAL 7016



RAL 7035



VERZINKT

GARDEROBENSCHRÄNKE

PERFOM



Die Garderobenschränke sind aus robustem Stahlblech erstellt und erleichtern die Aufbewahrung von Kleidungsstücken und Arbeitskleidung. Jede Abteilung besitzt eine **Tiefe von 500 mm** und ist von einer Tür mit Schlitz für die Luftzirkulation und **Zylinderschloss mit Schlüssel** verschlossen. Die Konfiguration mit **Wäschetausch-Trennwand** und **geneigtem Dach** macht sie geeignet, um in Umgebungen eingesetzt zu werden, die einen hohen Grad an Sauberkeit erfordern und die den HACCP-Vorschriften entsprechen müssen. Die Garderobenschränke können weiterhin mit wasserfesten **Füßen aus Polypropylen** und einzelnen **Bänken** verschiedener Größen bereichert werden.

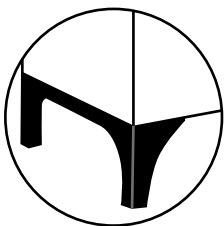

**FÜSSE AUS
POLYPROPYLEN
- EINFACHE
REINIGUNG**

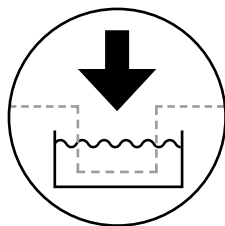

**ELEKTROPHORESE-
LACKIERUNG**

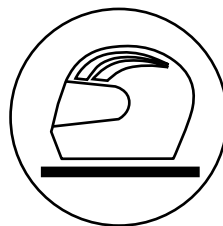

**AUSFÜHRUNG MIT
HELMFACH**

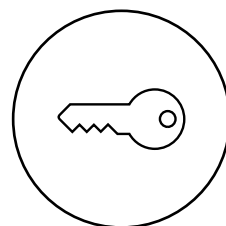

**SCHLOSS MIT
SCHLÜSSEL**



GARDEROBENSCHRANK MIT 4 ABTEILEN

ART.	B mm	T mm	H mm	Anz. Fächer	RAL	€
PERFOMAN01	1195	502	1950	4	7035	853,50

Bestehend aus:

Anz.	Beschreibung
1	GarderoBenschrank mit horizontalem Oberteil und 4 Fächern
1	Ein Paar FüÙe für GarderoBenschrank



GARDEROBENSCHRANK MIT 3 ABTEILEN UND TRENNWAND

ART.	B mm	T mm	H mm	Anz. Fächer	RAL	€
PERFOMAN02	1195	502	1950	3	7035	828,00

Bestehend aus:

Anz.	Beschreibung
1	GarderoBenschrank mit horizontalem Oberteil und 3 Fächern
1	Ein Paar FüÙe für GarderoBenschrank



GARDEROBENSCHRANK MIT 4 ABTEILEN UND SCHRÄGDACH

ART.	B mm	T mm	H mm	Anz. Fächer	RAL	€
PERFOMAN03	1195	502	2170	4	7035	979,00

Bestehend aus:

Anz.	Beschreibung
1	GarderoBenschrank mit horizontalem Oberteil und 4 Fächern
1	Zusätzliches Schrägdach
1	Ein Paar FüÙe für GarderoBenschrank



GARDEROBENSCHRANK MIT 3 ABTEILEN, TRENNWAND UND SCHRÄGDACH

ART.	B mm	T mm	H mm	Anz. Fächer	RAL	€
PERFOMAN04	1195	502	2170	3	7035	953,50

Bestehend aus:

Anz.	Beschreibung
1	GarderoBenschrank mit horizontalem Oberteil und 3 Fächern
1	Zusätzliches Schrägdach
1	Ein Paar FüÙe für GarderoBenschrank



GARDEROBENSCHRANK MIT 2 ABTEILEN

ART.	B mm	T mm	H mm	Anz. Fächer	RAL	€
FAN1302C00108	608	502	1750	2	7035	485,50

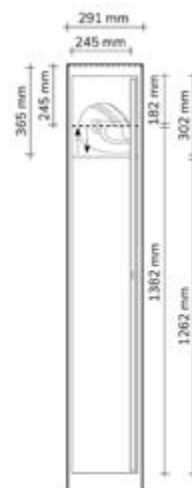

ZUSÄTZLICHES SCHRÄGDACH

ART.	B mm	T mm	H mm	RAL	€
FAN51400008	607	502	220	7035	88,50



GARDEROBENSCHRANK MIT 3 ABTEILEN

ART.	B mm	T mm	H mm	Anz. Fächer	RAL	€
FAN1303C00108	900	502	1750	3	7035	623,50

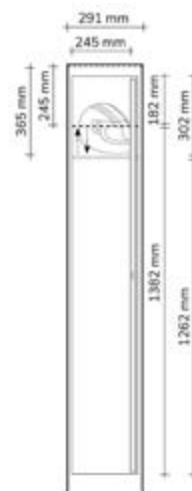

ZUSÄTZLICHES SCHRÄGDACH

ART.	B mm	T mm	H mm	RAL	€
FAN51600008	899	502	220	7035	108,50



GARDEROBENSCHRANK MIT 4 ABTEILEN

ART.	B mm	T mm	H mm	Anz. Fächer	RAL	€
FAN1304C00108	1192	502	1750	4	7035	831,00

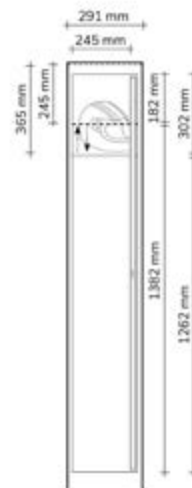

ZUSÄTZLICHES SCHRÄGDACH

ART.	B mm	T mm	H mm	RAL	€
FAN51800008	1191	502	220	7035	125,50



EIN PAAR FÜSSE FÜR GARDEROBENSCHRANK

ART.	B mm	T mm	H mm	Farbe	€
FRR23100001	135	500	180/200	Dunkelgrau	22,50



GARDEROBENSCHRANK MIT 2 ABTEILEN UND TRENNWAND

ART.	B mm	T mm	H mm	Anz. Fächer	RAL	€
FAN1502C03108	802	502	1750	2	7035	590,50

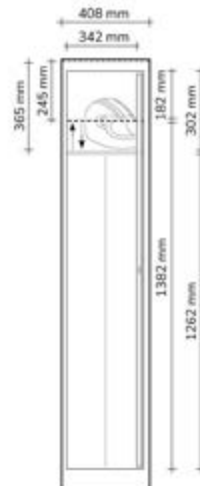

ZUSÄTZLICHES SCHRÄGDACH

ART.	B mm	T mm	H mm	RAL	€
FAN51500008	801	502	220	7035	95,00



GARDEROBENSCHRANK MIT 3 ABTEILEN UND TRENNWAND

ART.	B mm	T mm	H mm	Anz. Fächer	RAL	€
FAN1503C03108	1192	502	1750	3	7035	805,50

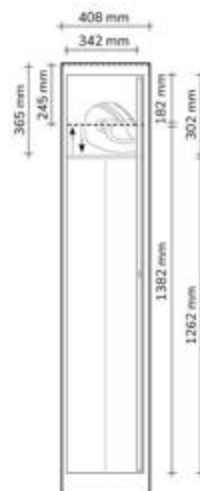

ZUSÄTZLICHES SCHRÄGDACH

ART.	B mm	T mm	H mm	RAL	€
FAN51800008	1191	502	220	7035	125,50

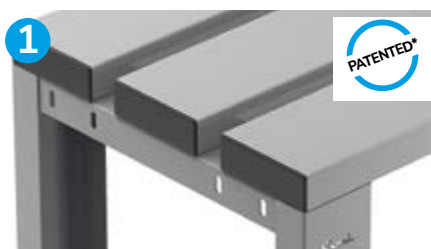

BEFESTIGUNGSSYSTEM

Das patentierte Befestigungssystem besteht aus einem Verbindungsstück aus Polypropylen, das eine Lochplatte integriert, um die Beine an den Latten anzuschrauben. Zudem dient es auch als Verschluss, indem es die Latte seitlich verschließt.

EINSTELLBARER FUSS

Der mittels Schraube höhenverstellbare Fuß besitzt eine sehr widerstandsfähige Halterung aus Polypropylen, die Schäden während der Reinigung und der Bildung von Rost in feuchten Umgebungen oder auf nassen Böden vorbeugt.

MODULARE KOMPOSITIONEN

Alle Elemente weisen seitliche Bohrungen für die Befestigung mittels Schraubensystem auf und erlauben die Erstellung von modularen, soliden und kompakten Strukturen.



EINZELBANK MIT 3 LATTEN B= 1000 mm

ART.	B mm	T mm	H mm	KG	RAL	€
FCP1010030001	1017	375	435	300	7000	190,50
FCP1010030008	1017	375	435	300	7035	190,50



EINZELBANK MIT 3 LATTEN B= 1500 mm

ART.	B mm	T mm	H mm	KG	RAL	€
FCP1015030001	1502	375	435	300	7000	230,50
FCP1015030008	1502	375	435	300	7035	230,50



EINZELBANK MIT 3 LATTEN B= 2000 mm

ART.	B mm	T mm	H mm	KG	RAL	€
FCP1020030001	2034	375	435	400	7000	326,00
FCP1020030008	2034	375	435	400	7035	326,00



TRAGKRAFT



RAL 7000



RAL 7035





EINZELBANK MIT 3 LATTEN UND RÜCKENLEHNE B= 1000 mm

ART.	B mm	T mm	H mm	 KG	RAL	€
CHILL1001	1017	406	1900	300	7035	520,50

Anz.	Beschreibung
1	Einzelbank mit 3 Latten
1	Rahmen mit Kleiderstange und Regal



EINZELBANK MIT 3 LATTEN UND RÜCKENLEHNE B= 1500 mm

ART.	B mm	T mm	H mm	 KG	RAL	€
CHILL1501	1502	406	1900	300	7035	595,50

Anz.	Beschreibung
1	Einzelbank mit 3 Latten
1	Rahmen mit Kleiderstange und Regal



EINZELBANK MIT 3 LATTEN UND RÜCKENLEHNE B= 2000 mm

ART.	B mm	T mm	H mm	 KG	RAL	€
CHILL2001	2034	406	1900	400	7035	701,00

Anz.	Beschreibung
1	Einzelbank mit 3 Latten
1	Rahmen mit Kleiderstange und Regal



TRAGKRAFT



RAL 7035

CNC LAGERSYSTEME

NC



Die Lösungen NC weisen spezielle Werkzeughalter und Rahmen zur sicheren und ordentlichen Organisation von Spindeln und anderen üblicherweise in Maschinen mit numerischer Steuerung verwendeten Werkzeugen. Die **Werkzeughalter aus ABS** sind stoßfest, können leicht gereinigt werden und sind in verschiedenen Größen in Abhängigkeit der Typologie von aufzubewahrenden Instrumenten verfügbar. Sie sind auf **horizontalen und geneigten Rahmen positioniert**, die direkt auf einer Halterung für Werkbank, auf einem Wagen installiert oder in Schränken im Inneren von Schubladen oder anstatt der Einlegeböden eingesetzt werden.

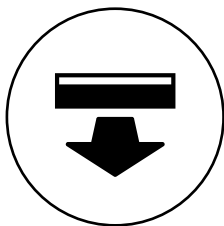

**SCHUBLADEN MIT
VOLL AUSZUG**



**SCHRANK
TRAGKRAFT 1200 KG**

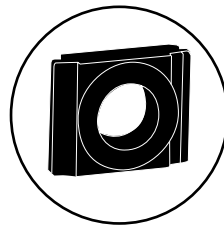

**BREITES SORTIMENT
AN
WERKZEUGHALTERN**

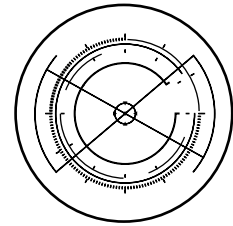

KONFIGURIERBAR

WERKZEUGTRÄGER



ART.	B mm	T mm	H mm	KG	Anz. Rahmenpaare für Schrank	Anz. Rahmenpaare für Schublade	Anz. Schubladen	Anz. Werkzeughalter	Art des Werkzeughalters	RAL	€
PERFOMNC01	1023	555	2000	1200	2	-	-	84	ISO 40	7035	1538,50
PERFOMNC02	1023	555	2000	1200	2	-	-	84	ISO 40	5012	1538,50
PERFOMNC03	1023	555	2000	1200	2	-	-	50	ISO 50	7035	1427,50
PERFOMNC04	1023	555	2000	1200	2	-	-	50	ISO 50	5012	1427,50
PERFOMNC05	1023	555	2000	1200	2	-	-	60	HSKA63-B80	7035	1532,50
PERFOMNC06	1023	555	2000	1200	2	-	-	60	HSKA63-B80	5012	1532,50
PERFOMNC07	1023	555	2000	1200	1	1	2	84	ISO 40	7035	1882,00
PERFOMNC08	1023	555	2000	1200	1	1	2	84	ISO 40	5012	1931,00
PERFOMNC09	1023	555	2000	1200	1	1	2	50	ISO 50	7035	1771,00
PERFOMNC10	1023	555	2000	1200	1	1	2	50	ISO 50	5012	1820,00
PERFOMNC11	1023	555	2000	1200	1	1	2	60	HSKA63-B80	7035	1876,00
PERFOMNC12	1023	555	2000	1200	1	1	2	60	HSKA63-B80	5012	1925,00



ART.	B mm	T mm	H mm	KG ohne Rollen	KG Set Rollen	Anz. Rahmen	Anz. Werkzeughalter	Art des Werkzeughalters	RAL	€
COMBINC01	1064	512	892	500	825	3	35	ISO 40	7035+7000	900,50
COMBINC02	1064	512	892	500	825	3	35	ISO 40	5012+7000	900,50
COMBINC03	1064	512	892	500	825	3	25	ISO 50	7035+7000	873,00
COMBINC04	1064	512	892	500	825	3	25	ISO 50	5012+7000	873,00
COMBINC05	1064	512	892	500	825	3	25	HSKA63-B80	7035+7000	898,00
COMBINC06	1064	512	892	500	825	3	25	HSKA63-B80	5012+7000	898,00



TRAGKRAFT



RAL 7035+RAL 7000



RAL 5012+RAL 7000



RAL 5012



RAL 7035



WERKZEUGHALTERRAHMEN FÜR WERKBANK

ART.	B mm	T mm	H mm	RAL	€
FNC20100008	565	450	351	7035	183,00
FNC20100004	565	450	351	5012	181,50

WERKZEUGHALTER

ART.	Art	Verkaufseinheit	Höchstmenge					€
FNC95100003	ISO 30	7	7	21	42	35	21	4,00
FNC95300003	ISO 40	7	7	21	42	35	21	4,00
FNC95400003	ISO 45	6	6	18	30	30	18	4,50
FNC95500003	ISO 50	5	5	15	25	20	15	4,50
FNC95600003	VDI30	7	7	21	42	35	21	5,50
FNC95700003	VDI40	5	5	15	30	30	15	5,50
FNC95800003	VDI50	5	5	15	30	30	15	7,00
FNC95900003	VDI60	5	5	15	25	20	15	12,50
FNC97200003	MORSEKEGEL 2	7	7	21	42	35	21	5,50
FNC97300003	MORSEKEGEL 3	7	7	21	42	35	21	5,50
FNC97400003	MORSEKEGEL 4	7	7	21	42	35	21	5,50
FNC97500003	MORSEKEGEL 5	5	5	15	30	30	15	5,50
FNC92700003	CAPTO C3	7	7	21	42	35	21	7,00
FNC92750003	CAPTO C4	5	5	15	30	30	15	7,00
FNC92800003	CAPTO C5	5	5	15	30	30	15	7,00
FNC92850003	CAPTO C6	5	5	15	30	30	15	7,00
FNC92900003	CAPTO C8	5	5	15	20	20	15	7,00
FNC92100003	HSKA32-B40	7	7	21	42	35	21	5,50
FNC92200003	HSKA40-B50	7	7	21	42	35	21	5,50
FNC92300003	HSKA50-B63	5	5	15	30	30	15	5,50
FNC92400003	HSKA63-B80	5	5	15	30	30	15	5,50
FNC92500003	HSKA80-B100	5	5	15	20	20	15	7,00
FNC92600003	HSK A100-B125	5	5	15	20	20	15	7,00
FNC96400003	2"	6	6	18	30	30	18	7,50
FNC96500003	2" 1/4	5	5	15	25	20	15	12,50

KOMPONENTEN



SCHRANK MIT FLÜGELTÜREN 54X27 EH

ART.	B mm	T mm	H mm	KG	RAL	€
FAA1420C000PD	1023	555	2000	1200	7035+7016	746,50
FAA1420C00008	1023	555	2000	1200	7035	746,50
FAA1420C00004	1023	555	2000	1200	5012	746,50

SCHUBLADEN MIT TELESKOPISCHEM AUSZUG 54X27 EH



ART.	Nutzmaß			KG	Auszug	H Frontblende Schublade	RAL	€
	B mm	T mm	H mm					
FAC9912190008	908	449	85	100	100%	100	7035	180,50
FAC9912190004	908	449	85	100	100%	100	5012	205,00
FAC9912190039	908	449	85	100	100%	100	7016	180,50
FAC9912210008	908	449	135	100	100%	150	7035	201,00
FAC9912210004	908	449	135	100	100%	150	5012	216,00
FAC9912210039	908	449	135	100	100%	150	7016	201,00



WERKZEUGHALTERRAHMEN IN 3 REIHEN FÜR SCHUBLADEN INKLUSIVE HALTERUNGEN - PACKUNG MIT 2 STK. ohne Werkzeughalter

ART.	B mm	T mm	H mm	RAL	€
FNC5140S101	894	446	142/180	7000	210,50



WERKZEUGHALTERRAHMEN MIT 3 REIHEN FÜR SCHRANK - PACKUNG MIT 2 STÜCK

ART.	B mm	T mm	H mm	KG	RAL	€
FNC5160S101	965	444	68	150	7000	228,00



LENKROLLE



LENKROLLE MIT BREMSE



BOCKROLLE

WERKZEUGTRÄGERWAGEN MIT ROLLEN

ART.	B mm	T mm	H mm	KG ohne Rollen	Rollen					RAL	€
					Ø mm	Material	KG Set Rollen	Lenkrolle	Bremse		
FCNF1001056	1064	512	892	500	125	Nylon	825	2	2	7035+7000	760,50
FCNF1001051	1064	512	892	500	125	Nylon	825	2	2	5012+7000	760,50



TRAGKRAFT



AUSZUG



RAL 7035+RAL 7016



RAL 7035+RAL 7000



RAL 5012+RAL 7000



RAL 5012



RAL 7000



RAL 7016



RAL 7035

LAGERSYSTEM GEFÄHRLICHE STOFFE

UMWELT



Die Auffangwannen verhindern ein versehentliches Austreten von gefährlichen und umweltschädlichen Stoffen, in Übereinstimmung mit den italienischen Gesetzesdekreten Nr. 152/2006 und Nr. 81/2008. Achtung! Es wird daran erinnert, dass in ein und derselben Wanne keine chemischen Substanzen aufbewahrt werden dürfen, die miteinander reagieren können. Außerdem muss die Kompatibilität der gelagerten Gefahrstoffe mit dem Material zu prüfen, aus dem der Tank und das Gitter gefertigt sind. Das Fassungsvermögen der Behälter, die über jeder Wanne gelagert werden können, und die Angaben, die weder erschöpfend noch verbindlich sind, gelten für Italien. Für andere Länder sind die spezifischen Vorschriften des Verwendungslandes zu beachten. Für weitere Informationen müssen die zuständigen örtlichen Behörden kontaktiert werden.



AUFFANGWANNEN + REGALBÖDEN UND AUFFANGWANNEN PERFORM AUS STAHL

Geeignet für brennbare Flüssigkeiten der Kategorien **GHS 1 - 3** und wassergefährdende Flüssigkeiten der Kategorien **GHS 1 - 4**. **Ätzende Stoffe sind nicht zulässig.**



AUFFANGWANNEN AUS PE

Geeignet für wassergefährdende Flüssigkeiten der Kategorien **GHS 1 - 4**.

Brennbare Stoffe sind nicht zulässig.



KIPPBEHÄLTER

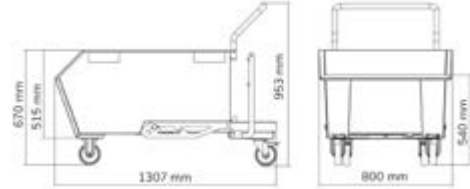
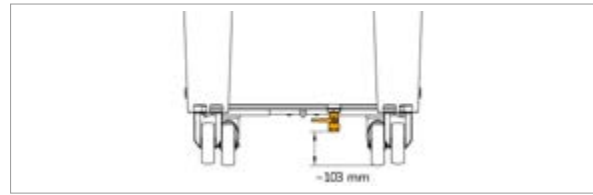

KIPPBEHÄLTER FASSUNGSVERMÖGEN 300 L MIT VORRÜSTUNG FÜR GITTER UND HAHN

ART.	B mm	T mm	H mm	L	KG	Rollen						RAL	€
						Ø mm	H mm	Material	KG Set Rollen	↻	↺		
FAXEPR030060039	1307	800	953	300	800	125	155	Nylon	825	2	2	7016	1124,50
FAXEPR030060004	1307	800	953	300	800	125	155	Nylon	825	2	2	5012	1124,50

⚠ Kippbehälter wird demontiert geliefert

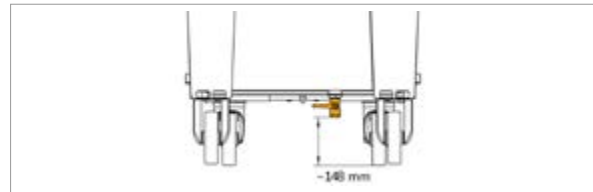

KIPPBEHÄLTER FASSUNGSVERMÖGEN 500 L MIT VORRÜSTUNG FÜR GITTER UND HAHN

ART.	B mm	T mm	H mm	L	KG	Rollen						RAL	€
						Ø mm	H mm	Material	KG Set Rollen	↻	↺		
FAXEPR050060039	1412	800	970	500	1000	160	200	Nylon	1050	2	2	7016	1435,50
FAXEPR050060004	1412	800	970	500	1000	160	200	Nylon	1050	2	2	5012	1435,50

⚠ Kippbehälter wird demontiert geliefert



TRAGKRAFT



VOLUMEN



BOCKROLLE



LENKROLLE MIT BREMSE



RAL 5012



RAL 7016

KIPPBEHÄLTER

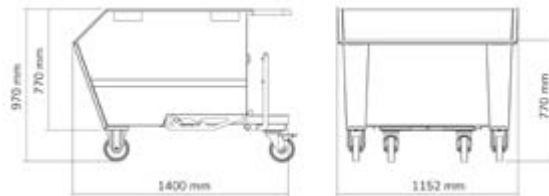

KIPPBEHÄLTER FASSUNGSVERMÖGEN 750 L MIT VORRÜSTUNG FÜR GITTER UND HAHN

ART.	B mm	T mm	H mm	L	KG	Rollen						RAL	€
						Ø mm	H mm	Material	KG Set Rollen	↙	↘		
FAXEPR075060039	1400	1152	970	750	1350	160	200	Nylon	1050	2	2	7016	1605,00
FAXEPR075060004	1400	1152	970	750	1350	160	200	Nylon	1050	2	2	5012	1605,00

⚠ Kippbehälter wird demontiert geliefert

HYDRAULIKZYLINDER FÜR GEBREMSTE BEHÄLTERKIPPUNG



HYDRAULIKZYLINDER FÜR KIPPBEHÄLTER

ART.	B mm	T mm	H mm	€
FAXEAC004000007	401/671	42	42	159,50

HAHN AN DER VORDERSEITE ZUM ABLASSEN VON RESTFLÜSSIGKEITEN



SET MIT HAHN + GITTER

ART.	B mm	T mm	H mm	geeignet für	€
FAXEAC001000099	700	388	25	FAXEPR0300600	156,00
FAXEAC003000099	685	388	25	FAXEPR0500600	156,00
FAXEAC002000099	1028	388	25	FAXEPR0750600	189,00

BIG-BAG-GESTELL



Gestell wird demontiert auf Palette geliefert

HÖHENVERSTELLBARES BIG-BAG-GESTELL

ART.	B mm	T mm	H mm	KG	RAL	€
FAXEBB1002H0039	1090	1084	1205/1395	1000	7016	642,00



Ohne Big Bag

- Höhenverstellbare Beine (1205 - 1395 mm) für die Aufnahme von Big Bags in zwei verschiedenen Größen
- Glatte untere Böden für eine bessere Abstützung der Säcke
- getestete Tragfähigkeit: 1000 kg
- Stapelbar: 1+2 Gestelle
- Möglichkeit des Einlegens und Entnehmens des Big Bags auch bei gestapelten Gestellen
- Kartonverpackung auf unbegaster Palette



BEHÄLTER ADR MIT DECKEL - 11H2/Y HOMOLOGIERT

ART.	B mm	T mm	H mm	KG	€
FAX1091B3Y00001	1200	1000	830	360	811,00

⚠ Max. Anz. an stapelbaren Behältern: 4 (statische Tragkraft max. 1388 kg)



TRAGKRAFT



VOLUMEN



BOCKROLLE



LENKROLLE MIT BREMSE



RAL 5012



RAL 7016

AUFFANGWANNEN



KONISCHE AUFFANGWANNE, INHALT 200 L

ART.	B mm	T mm	H mm	L	RAL	€
ECO1314	1310	800	351	200	7016	433,50
ECO1302	1310	800	351	200	5012	433,50

Bestehend aus:

Anz.	Beschreibung
1	Konische Auffangwanne, Inhalt 200 L
2	Kit 2 Latten
1	Kit 2 Kämme für konische Wanne



siehe Seite 492



AUFFANGWANNE FASSUNGSVERMÖGEN 200 L

ART.	B mm	T mm	H mm	L	RAL	€
ECO1315	1300	805	400	200	7016	496,50
ECO1303	1300	805	400	200	5012	496,50

Bestehend aus:

Anz.	Beschreibung
1	Auffangwanne Fassungsvermögen 200 L
2	Kit 2 Latten
1	Kit 2 Kämme B=800 mm



siehe Seite 492



AUFFANGWANNE FASSUNGSVERMÖGEN 300 L

ART.	B mm	T mm	H mm	L	RAL	€
ECO1316	1300	1205	400	300	7016	617,00
ECO1304	1300	1205	400	300	5012	617,00

Bestehend aus:

Anz.	Beschreibung
1	Auffangwanne Fassungsvermögen 300 L
3	Kit 2 Latten
1	Kit 2 Kämme B=1200 mm



siehe Seite 492

AUFFANGWANNEN



AUFFANGWANNE FASSUNGSVERMÖGEN 400 L

ART.	B mm	T mm	H mm	L	RAL	€
ECO1318	1300	1222	400	400	7016	665,50
ECO1306	1300	1222	400	400	5012	665,50

Bestehend aus:

Anz.	Beschreibung
1	Auffangwanne Fassungsvermögen 300 L
3	Kit 2 Latten
1	Kit 2 Kämme B=1200 mm
1	Kit 2 Stopfen und Dichtungen

Mit dem Stopfenkit erhöht sich das Fassungsvermögen der 300-Liter-Wanne auf 400 Liter



siehe Seite 492



AUFFANGWANNE FASSUNGSVERMÖGEN 800 L

ART.	B mm	T mm	H mm	L	RAL	€
ECO1319	1300	2422	400	800	7016	1331,00
ECO1307	1300	2422	400	800	5012	1331,00

Bestehend aus:

Anz.	Beschreibung
2	Auffangwanne Fassungsvermögen 300 L
6	Kit 2 Latten
2	Kit 2 Kämme B=1200 mm
1	Kit Wannenverbindung
1	Kit 2 Stopfen und Dichtungen



siehe Seite 492

Fässer nicht inbegriffen



Beispiel für eine Wannenverbindung:

1. Kit Wannenverbindung (bestehend aus einem Auffangwannenprofil aus verzinktem Stahl und einem Verteiler mit zwei Dichtungen)
2. Kit 2 Stopfen und Dichtungen

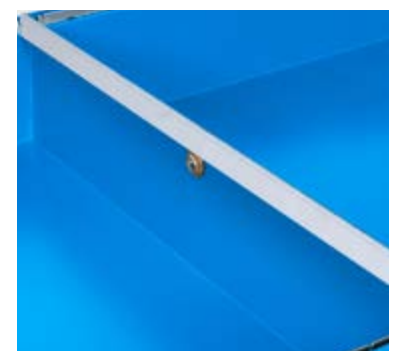

AUFFANGWANNEN



AUFFANGWANNE MIT 300 L FASSUNGSVERMÖGEN UND FASSHALTERUNG

ART.	B mm	T mm	H mm	L	RAL	€
ECO1322	1300	1205	787	300	7016	821,50
ECO1311	1300	1205	787	300	5012	865,50

Bestehend aus:

Anz.	Beschreibung
1	Auffangwanne Fassungsvermögen 300 L
2	Kit 2 Latten
1	Fasshalter für 2 Fässer



siehe Seite 492

Fässer nicht inbegriffen



AUFFANGWANNE MIT 200 L FASSUNGSVERMÖGEN UND RÄDERN

ART.	B mm	T mm	H mm	L	RAL	€
ECO1320	1491	800	1018	200	7016	708,00
ECO1308	1491	800	1018	200	5012+7016	708,00

Bestehend aus:

Anz.	Beschreibung
1	Auffangwanne Fassungsvermögen 200 L
2	Kit 2 Latten
1	Kit 2 Käbme B=800 mm
1	Handgriff für Wanne
1	Kit 4 Nylonrollen Ø 125 mm



siehe Seite 492

Fässer nicht inbegriffen



AUFFANGWANNEN



AUFFANGWANNE FASSUNGSVERMÖGEN 1000 L

ART.	B mm	T mm	H mm	L	RAL	€
ECO1317	1600	1300	640	1000	7016	1210,00
ECO1305	1600	1300	640	1000	5012	1210,00

Bestehend aus:

Anz.	Beschreibung
1	Auffangwanne Fassungsvermögen 1000 L
4	Kit 2 Latten
2	Kit 2 Käbme B=800 mm



siehe Seite 492

Ohne Tank



AUFFANGWANNE FASSUNGSVERMÖGEN 1000 L MIT GESTELL

ART.	B mm	T mm	H mm	L	RAL	€
ECO1321	1600	1306	1065	1000	7016	1645,00
ECO1309	1600	1306	1065	1000	5012	1689,50

Bestehend aus:

Anz.	Beschreibung
1	Auffangwanne Fassungsvermögen 1000 L
4	Kit 2 Latten
1	Gestell für Auffangwanne



siehe Seite 492

Ohne Tank



VOLUMEN



RAL 5012 + RAL 7016



RAL 5012



RAL 7016

AUFFANGWANNEN



siehe Seite 492



Tanks nicht inbegriffen

AUFFANGWANNE FASSUNGSVERMÖGEN 1100 L MIT GESTELL

ART.	B mm	T mm	H mm	ℓ	RAL	€
ECO1323	1306	3222	825	1100	7016	2751,00
ECO1313	1306	3222	825	1100	5012	2840,00

Bestehend aus:

Anz.	Beschreibung
2	Auffangwanne Fassungsvermögen 300 L
1	Auffangwanne Fassungsvermögen 200 L
8	Kit 2 Latten
2	Gestell für Auffangwanne
1	Kit 2 Stopfen und Dichtungen
2	Kit Wannerverbindung

Bei Verwendung des Stopfenkits erhöht sich das Fassungsvermögen der 300-Liter-Auffangwanne auf 400 Liter, während sich das Auffangvolumen der 200-Liter-Auffangwanne auf 300 Liter erhöht.



Beispiel für eine Wannerverbindung:

1. Auffangwanne Fassungsvermögen 300 L
2. Auffangwanne Fassungsvermögen 200 L
3. Kit 2 Stopfen und Dichtungen
4. Kit Wannerverbindung (bestehend aus einem Auffangwannenprofil aus verzinktem Stahl und einem Verteiler mit zwei Dichtungen)

AUFFANGWANNEN



siehe Seite 492



Tanks nicht inbegriffen

AUFFANGWANNE FASSUNGSVERMÖGEN 1200 L

ART.	B mm	T mm	H mm	L	RAL	€
ECO1324	1300	3627	400	1200	7016	1996,50
ECO1325	1300	3627	400	1200	5012	1996,50

Bestehend aus:

Anz.	Beschreibung
3	Auffangwanne Fassungsvermögen 300 L
9	Kit 2 Latten
3	Kit 2 Kämme B=1200 mm
2	Kit Wannerverbindung
1	Kit 2 Stopfen und Dichtungen

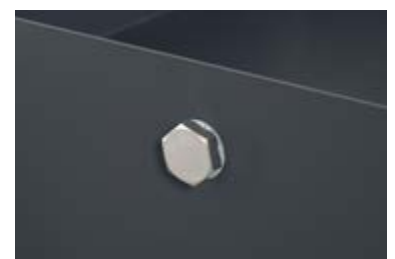

Beispiel für eine Wannerverbindung:

1. Kit Wannerverbindung (bestehend aus einem Auffangwanneprofil aus verzinktem Stahl und einem Verteiler mit zwei Dichtungen)
2. Kit 2 Stopfen und Dichtungen

1

2



VOLUMEN



RAL 5012



RAL 7016

AUFFANGWANNEN



STÄNDER AUS POLYETHYLEN ZUR ERHÖHUNG

ART.	B mm	T mm	H mm	für Fässer		Farbe	€
				Anz.	L		
FAX002068000005	465	610	410	1	200	Gelb	260,00
FAX002070000005	1200	780	255	2	200	Gelb	634,00

Fässer nicht inbegriffen



AUFFANGWANNE AUS POLYETHYLEN MIT GITTER FÜR FÄSSER

ART.	B mm	T mm	H mm	L	für Fässer		Farbe	€
					Anz.	L		
FAX002064000005	925	800	420	225	1	200	Gelb	618,00
FAX002065000005	1350	800	420	305	2	200	Gelb	1105,00
FAX002066000005	1350	1350	490	500	4	200	Gelb	1509,50



Fässer nicht inbegriffen

siehe Seite 492



AUFFANGWANNE AUS POLYETHYLEN MIT GITTER FÜR TONNE

ART.	B mm	T mm	H mm	L	für Tank		Farbe	€
					Anz.	L		
FAX002067000005	1350	1350	970	1050	1	1000	Gelb	2173,50

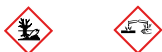

Ohne Tank

siehe Seite 492



UMWELTSCHRÄNKE



ART.	B mm	T mm	H mm	KG	RAL	€
PERFORM12013	1048	600	1027	800	1004	841,50
PERFORM12014	1048	600	1027	800	7035+7016	841,50
PERFORM12015	1048	600	1027	800	7035	841,50
PERFORM12016	1048	600	1027	800	5012	841,50

Bestehend aus:

Anz.	Beschreibung
1	Schrank mit geschlitzten Flügeltüren
1	Geschlitzter Boden
1	Aussenliegende wasserdichte Auffangwanne für Flüssigkeiten - Fassungsvermögen 59 L



siehe Seite 492



ART.	B mm	T mm	H mm	KG	RAL	€
PERFORM12017	1023	555	1000	800	1004	775,00
PERFORM12018	1023	555	1000	800	7035+7016	775,00
PERFORM12019	1023	555	1000	800	7035	775,00
PERFORM12020	1023	555	1000	800	5012	775,00

Bestehend aus:

Anz.	Beschreibung
1	Schrank mit geschlitzten Flügeltüren
1	Set mit 2 wasserdichten Auffangwannen für Flüssigkeit im Inneren - Fassungsvermögen 19 L



siehe Seite 492



ART.	B mm	T mm	H mm	KG	RAL	€
PERFORM12025	1048	600	1027	800	6011	841,50

Bestehend aus:

Anz.	Beschreibung
1	Schrank mit geschlitzten Flügeltüren
1	Geschlitzter Boden
1	Aussenliegende wasserdichte Auffangwanne für Flüssigkeiten - Fassungsvermögen 59 L



siehe Seite 492



TRAGKRAFT



VOLUMEN



RAL 7035 + RAL 7016



RAL 1004



RAL 5012



RAL 6011



RAL 7035

UMWELTSCHRÄNKE



ART.	B mm	T mm	H mm	KG	RAL	€
PERFOM14056	1048	600	2027	1200	6011	1070,00

Bestehend aus:

Anz.	Beschreibung
1	Schrank mit geschlitzten Flügeltüren
1	Set mit 3 geschlitzten Böden
1	Aussenliegende wasserdichte Auffangwanne für Flüssigkeiten - Fassungsvermögen 59 L



siehe Seite 492



ART.	B mm	T mm	H mm	KG	RAL	€
PERFOM14057	1023	555	2000	1200	6011	1096,50

Bestehend aus:

Anz.	Beschreibung
1	Schrank mit geschlitzten Flügeltüren
2	Set mit 2 wasserdichten Auffangwannen für Flüssigkeit im Inneren - Fassungsvermögen 19 L



siehe Seite 492



ART.	B mm	T mm	H mm	KG	RAL	€
PERFOM14058	1023	555	2000	1200	7035	1314,00

Bestehend aus:

Anz.	Beschreibung
1	Schrank mit geschlitzten Flügeltüren aus Polycarbonat
2	Set mit 2 wasserdichten Auffangwannen für Flüssigkeit im Inneren - Fassungsvermögen 19 L



siehe Seite 492

UMWELTSCHRÄNKE



ART.	B mm	T mm	H mm	KG	RAL	€
PERFOM14025	1048	600	2027	1200	1004	1088,50
PERFOM14026	1048	600	2027	1200	7035+7016	1070,00
PERFOM14027	1048	600	2027	1200	7035	1070,00
PERFOM14028	1048	600	2027	1200	5012	1070,00

Bestehend aus:

Anz.	Beschreibung
1	Schrank mit geschlitzten Flügeltüren
1	Set mit 3 geschlitzten Böden
1	Aussenliegende wasserdichte Auffangwanne für Flüssigkeiten - Fassungsvermögen 59 L



siehe Seite 492



ART.	B mm	T mm	H mm	KG	RAL	€
PERFOM14029	1023	555	2000	1200	1004	1115,00
PERFOM14030	1023	555	2000	1200	7035+7016	1096,50
PERFOM14031	1023	555	2000	1200	7035	1096,50
PERFOM14032	1023	555	2000	1200	5012	1096,50

Bestehend aus:

Anz.	Beschreibung
1	Schrank mit geschlitzten Flügeltüren
2	Set mit 2 wasserdichten Auffangwannen für Flüssigkeit im Inneren - Fassungsvermögen 19 L



siehe Seite 492



TRAGKRAFT



RAL 7035 + RAL 7016



RAL 1004



RAL 5012



RAL 6011



RAL 7035

WAGEN FÜR WERKSTATT

CLEVER-COMBI



Clever und Combi sind praktische Wagen für das Handling von Produkten und Ausrüstungen in der Arbeitsumgebung. Insbesondere **Clever** ist ein innovativer **modularer Wagen**, der auch als Werkstattwagen dank der Möglichkeit der Personalisierung mit Einlegeböden oder Arbeitsplatte aus Holz, Schubladen, Lochplatten, Türen, Haken und Zubehör von Iron Team eingesetzt werden kann. **Combi** hingegen weist eine oder zwei **Ladeflächen** auf, die ihn ideal für die Verwendung im **Magazin** zum Handling von Halbfertigerzeugnissen oder Produkten machen.

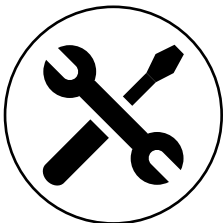

EINFACHE
MONTAGE



TRAGKRAFT
BÖDEN 100 KG

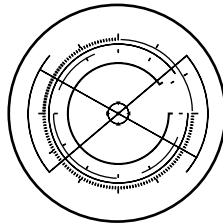

KONFIGURIERBAR

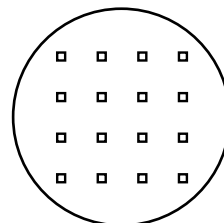

VIERKANT-
LÖCHUNG 10X10

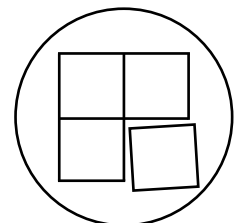

MODULAR



ART.	B mm	T mm	H mm	ohne Rollen	Set Rollen	RAL	€
CLEVER0903	908	515	819	300	225	7035	267,50
CLEVER0904	908	515	819	300	225	5012	267,50

Bestehend aus:

Anz.	Beschreibung
1	Zerlegter Wagen ohne Rollen
1	Set mit 4 Rollen aus Standard-Gummi Ø 100 mm



ART.	B mm	T mm	H mm	ohne Rollen	Set Rollen	RAL	€
CLEVER0905	908	515	819	300	225	7035	340,00
CLEVER0906	908	515	819	300	225	5012	340,00

Bestehend aus:

Anz.	Beschreibung
1	Zerlegter Wagen ohne Rollen
1	Zusätzlicher Fachboden
1	Set mit 4 Rollen aus Standard-Gummi Ø 100 mm



ART.	B mm	T mm	H mm	ohne Rollen	Set Rollen	RAL	€
CLEVER0907	908	515	846	300	300	7035	356,00
CLEVER0908	908	515	846	300	300	5012	356,00

Bestehend aus:

Anz.	Beschreibung
1	Zerlegter Wagen ohne Rollen
1	Zusätzlicher Fachboden
1	Set mit 4 Rollen aus synthetischem, abriebfestem Gummi Ø 125 mm



TRAGKRAFT



RAL 5012



RAL 7035



ART.	B mm	T mm	H mm	ohne Rollen	Set Rollen	RAL	€
CLEVER1003	1028	615	819	300	225	7035	300,00
CLEVER1004	1028	615	819	300	225	5012	300,00

Bestehend aus:

Anz.	Beschreibung
1	Zerlegter Wagen ohne Rollen
1	Set mit 4 Rollen aus Standard-Gummi Ø 100 mm



ART.	B mm	T mm	H mm	ohne Rollen	Set Rollen	RAL	€
CLEVER1005	1028	615	846	300	300	7035	396,00
CLEVER1006	1028	615	846	300	300	5012	396,00

Bestehend aus:

Anz.	Beschreibung
1	Zerlegter Wagen ohne Rollen
1	Zusätzlicher Fachboden
1	Set mit 4 Rollen aus Standard-Gummi Ø 125 mm



ART.	B mm	T mm	H mm	ohne Rollen	Set Rollen	RAL	€
CLEVER1007	1028	615	846	300	300	7035	403,50
CLEVER1008	1028	615	846	300	300	5012	403,50

Bestehend aus:

Anz.	Beschreibung
1	Zerlegter Wagen ohne Rollen
1	Zusätzlicher Fachboden
1	Set mit 4 Rollen aus synthetischem, abriebfestem Gummi Ø 125 mm



ART.	B mm	T mm	H mm	ohne Rollen	Set Rollen	RAL	€
CLEVER1009	1028	615	868	300	300	7035	496,50
CLEVER1010	1028	615	868	300	300	5012	496,50

Bestehend aus:

Anz.	Beschreibung
1	Zerlegter Wagen ohne Rollen
1	Holzboden mit Halterungen
1	Set mit 4 Rollen aus synthetischem, abriebfestem Gummi Ø 125 mm



ART.	B mm	T mm	H mm	ohne Rollen	Set Rollen	RAL	€
CLEVER1011	1030	615	846	300	300	7035	528,50
CLEVER1012	1030	615	846	300	300	5012	528,50

Bestehend aus:

Anz.	Beschreibung
1	Zerlegter Wagen ohne Rollen
1	Zusätzlicher Fachboden
2	Seitliche Lochplatte
1	Set mit 4 Rollen aus synthetischem, abriebfestem Gummi Ø 125 mm



ART.	B mm	T mm	H mm	ohne Rollen	Set Rollen	RAL	€
CLEVER1013	1030	615	868	300	300	7035	621,50
CLEVER1014	1030	615	868	300	300	5012	621,50

Bestehend aus:

Anz.	Beschreibung
1	Zerlegter Wagen ohne Rollen
1	Holzboden mit Halterungen
2	Seitliche Lochplatte
1	Set mit 4 Rollen aus synthetischem, abriebfestem Gummi Ø 125 mm



TRAGKRAFT



RAL 5012



RAL 7035



ART.	B mm	T mm	H mm	ohne Rollen	Set Rollen	RAL	€
CLEVER1015	1030	630	868	300	300	7035	709,00
CLEVER1016	1030	630	868	300	300	5012	709,00

Bestehend aus:

Anz.	Beschreibung
1	Zerlegter Wagen ohne Rollen
1	Holzboden mit Halterungen
2	Seitliche Lochplatte
1	Rückseitige Lochplatte
1	Set mit 4 Rollen aus synthetischem, abriebfestem Gummi Ø 125 mm



ART.	B mm	T mm	H mm	ohne Rollen	Set Rollen	RAL	€
CLEVER1017	1030	655	868	300	300	7035	971,50
CLEVER1018	1030	655	868	300	300	5012	971,50

Bestehend aus:

Anz.	Beschreibung
1	Zerlegter Wagen ohne Rollen
1	Holzboden mit Halterungen
2	Seitliche Lochplatte
1	Rückseitige Lochplatte
1	Flügeltürpaar
1	Set mit 4 Rollen aus synthetischem, abriebfestem Gummi Ø 125 mm



ART.	B mm	T mm	H mm	ohne Rollen	Set Rollen	RAL	€
CLEVER1019	1028	615	846	300	300	7035+7016	584,50
CLEVER1020	1028	615	846	300	300	5012	596,00

Bestehend aus:

Anz.	Beschreibung
1	Zerlegter Wagen ohne Rollen
1	Zusätzlicher Fachboden
1	Schrank B=500 mm mit 1 Schublade H=150 mm
1	Set mit 4 Rollen aus synthetischem, abriebfestem Gummi Ø 125 mm



ART.	B mm	T mm	H mm	ohne Rollen	Set Rollen	RAL	€
CLEVER1021	1030	633	1538	300	300	7035	766,50
CLEVER1022	1030	633	1538	300	300	5012	766,50

Bestehend aus:

Anz.	Beschreibung
1	Zerlegter Wagen ohne Rollen
1	Holzboden mit Halterungen
2	Seitliche Lochplatte
1	Rückseitige Lochplatte
1	Trägerpaar zur Paneelbefestigung
1	Set mit 4 Rollen aus synthetischem, abriebfestem Gummi Ø 125 mm



ART.	B mm	T mm	H mm	ohne Rollen	Set Rollen	RAL	€
CLEVER1023	1030	658	1538	300	300	7035	1116,50
CLEVER1024	1030	658	1538	300	300	5012	1116,50

Bestehend aus:

Anz.	Beschreibung
1	Zerlegter Wagen ohne Rollen
1	Holzboden mit Halterungen
2	Seitliche Lochplatte
2	Rückseitige Lochplatte
1	Trägerpaar zur Paneelbefestigung
1	Flügeltürpaar
1	Set mit 4 Rollen aus synthetischem, abriebfestem Gummi Ø 125 mm



ART.	B mm	T mm	H mm	ohne Rollen	Set Rollen	RAL	€
CLEVER1025	1028	654	1538	300	300	7035+7016	822,50
CLEVER1026	1028	654	1538	300	300	5012	834,00

Bestehend aus:

Anz.	Beschreibung
1	Zerlegter Wagen ohne Rollen
1	Holzboden mit Halterungen
1	Rückseitige Lochplatte
1	Trägerpaar zur Paneelbefestigung
1	Schrank B=500 mm mit 1 Schublade H=150 mm
1	Set mit 4 Rollen aus synthetischem, abriebfestem Gummi Ø 125 mm



TRAGKRAFT



RAL 7035 + RAL 7016





RAL 5012



RAL 7035



Ohne Werkzeuge

ART.	B mm	T mm	H mm	 ohne Rollen	 Set Rollen	RAL	€
CLEVER1027	1347	633	1538	300	300	7035	1186,50
CLEVER1028	1347	633	1538	300	300	5012	1186,50

Bestehend aus:

Anz.	Beschreibung
1	Zerlegter Wagen ohne Rollen
1	Holzboden mit Halterungen
2	Seitliche Lochplatte
1	Rückseitige Lochplatte
1	Trägerpaar zur Paneelbefestigung
1	Großes Ablagefach umkehrbar
1	Metallschiene für Sichtlagerboxen Picking Box Gr. 1/2
1	Kit 3 Sichtlagerboxen Picking Box Air Gr. 2
1	Spraydosenhalter mit 6 Stellen
2	Abgewinkelter Silikonkartuschenhalter mit 2 Stellen
1	Set mit Rollenhalter mit Papierrolle Ø=240 mm
2	Magnet mit Clip und Schraube - 10 Stück pro Packung
1	Set mit 4 Rollen aus synthetischem, abriebfestem Gummi Ø 125 mm



Ohne Werkzeuge

ART.	B mm	T mm	H mm	KG		RAL	€
				ohne Rollen	Set Rollen		
CLEVER1029	1347	658	1538	300	300	7035	1819,00
CLEVER1030	1347	658	1538	300	300	5012	1819,00

Bestehend aus:

Anz.	Beschreibung
1	Zerlegter Wagen ohne Rollen
1	Holzboden mit Halterungen
2	Seitliche Lochplatte
2	Rückseitige Lochplatte
1	Trägerpaar zur Paneelbefestigung
1	Flügeltürpaar
1	Set mit Rollenhalter mit Papierrolle Ø=240 mm
1	Spraydosenhalter mit 6 Stellen
2	Großes Ablagefach umkehrbar
1	Abfallbehälter Volumen 30 L
1	Anschlusskabel Wieland Schuko/Französisch
1	Steckdosenleiste für 4 Schukostecker
1	Steckdosenleiste für 2 Schukostecker
1	Halterung für Steckdosenleiste für 4 Steckdosen
1	Halterung für Steckdosenleiste für 2 Steckdosen
2	Magnet mit Clip und Schraube - 10 Stück pro Packung
1	Set mit 4 Rollen aus synthetischem, abriebfestem Gummi Ø 125 mm



TRAGKRAFT



RAL 5012



RAL 7035



ZERLEGTER WAGEN OHNE ROLLEN

ART.	B mm	T mm	H mm	KG	RAL	€
FCR10S0X208	908	515	691	300	7035	192,00
FCR10S0X204	908	515	691	300	5012	192,00
FCR11S0X208	1028	615	691	300	7035	224,50
FCR11S0X204	1028	615	691	300	5012	224,50



ROLLENSET

ART.	Ø mm	KG Set Rollen	H mm	Material	↺	↻	€
FKRD1002107	100	225	128	Standard-Gummi	2	2	75,50
FKRB1252107	125	300	155	Standard-Gummi	2	2	84,00
FKRU1252101	125	300	155	Synthetischer, abriebfester Gummi	2	2	91,50
FKRS1252101	125	750	155	Elastischer Gummi	2	2	146,50



ZUSÄTZLICHER FACHBODEN

ART.	B mm	T mm	H mm	geeignet für	KG	RAL	€
FCR10120108	810	510	35	Wagen Clever Small	100	7035	72,50
FCR10120104	810	510	35		100	5012	72,50
FCR11120108	930	610	35	Wagen Clever Large	100	7035	87,50
FCR11120104	930	610	35		100	5012	87,50





RÜCKSEITIGE LOCHPLATTE

ART.	B mm	T mm	H mm	geeignet für	Abm. Loch mm	Abstand mm	RAL	€
FCR11150108	895	22	690	Wagen Clever Large	10x10	38	7035	87,50
FCR11150104	895	22	690		10x10	38	5012	87,50

⚠ Für die Installation im oberen Bereich des Wagens muss das Trägerpaar bestellt werden



TRÄGERPAAR ZUR PANEELBEFESTIGUNG

ART.	B mm	T mm	H mm	RAL	€
FCR10170139	45	35	650	7016	57,50

⚠ Für die Installation im oberen Bereich des Wagens muss das Trägerpaar bestellt werden



FLÜGELTÜRPAAR

ART.	B mm	T mm	H mm	geeignet für	Abm. Loch mm	Abstand mm	RAL	€
FCR11160108	936	44	690	Wagen Clever Large	10x10	38	7035	262,50
FCR11160104	936	44	690		10x10	38	5012	262,50



SEITLICHE LOCHPLATTE

ART.	B mm	T mm	H mm	geeignet für	Abm. Loch mm	Abstand mm	RAL	€
FCR11140108	573	7	688	Wagen Clever Large	10x10	38	7035	62,50
FCR11140104	573	7	688		10x10	38	5012	62,50



TRAGKRAFT



BOCKROLLE



LENKROLLE MIT BREMSE



RAL 5012



RAL 7016



RAL 7035



HOLZBODEN MIT HALTERUNGEN

ART.	B mm	T mm	H mm	geeignet für	KG	€
FCR11130100	930	610	51	Wagen Clever Large	100	180,50



SCHRANK B=500 MM MIT 1 SCHUBLADE H=150 MM

ART.	B mm	T mm	H mm	KG	RAL	€
FBG03S50C0001PD	500	630	210	80	7035+7016	181,00
FBG03S50C000104	500	630	210	80	5012	192,50

IRONTEAM

siehe Seite 320



FBLIT020099
FBLIT0610LQ



FBL95410000

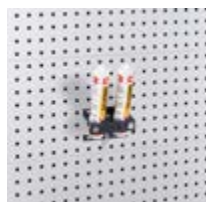

FBLIT008039



FBLIT004039



FBLIT010039



FBLIT017039



FBLET012007



FBLET004007



FBLET005007



FBLET024007



FBLET016007



WAGEN MIT UNTERBAU AUS STAHL UND ROLLEN

ART.	B mm	T mm	H mm	 ohne Rollen	Rollen						RAL	€
					Ø mm	Material	 Set Rollen					
FCEP1052004	1095	700	1000	500	200	Standard-Gummi	615	1	1	2	5012	623,00





WAGEN MIT UNTERBAU AUS STAHL UND ROLLEN

ART.	B mm	T mm	H mm	 ohne Rollen	Rollen						RAL	€
					Ø mm	Material	 Set Rollen					
FCEB1050308	1135	700	915	500	125	Standard-Gummi	300	1	1	2	7035	313,50
FCEB1050304	1135	700	915	500	125	Standard-Gummi	300	1	1	2	5012	335,50



WAGEN MIT UNTERBAU AUS STAHL UND ROLLEN

ART.	B mm	T mm	H mm		Rollen		RAL	€
					Ø mm			
FCR00210008	555	445	845	150	100	4	7035	232,00
FCR00210004	555	445	845	150	100	4	5012	244,50

 TRAGKRAFT
  BOCKROLLE
  LENKROLLE
  LENKROLLE MIT BREMSE
  RAL 7035 + RAL 7016
  RAL 5012
  RAL 7035

MODULARER MEHRZWECKWAGEN

BIN CART



Der Wagen Bin Cart zeichnet sich durch eine **Basisstruktur, bestehend aus Rahmen und Trägern mit doppelten Ösen**, aus, die mit einer **breiten Palette von Komponenten** ausgestattet werden kann, um ihn je nach Bedarf des Bedieners anzupassen. Einlegeböden, Lochwände, Halterungen, Haken und Profile für Behälter verwandeln Bin Cart in Wagen für Magazin-Picking, Reifenhalter, 5S Lean Production, Kleinteilebehälter, Ständer für Anschlagmittel und vieles mehr. Sie sind in **drei verschiedenen Breiten** (700, 1000 oder 1500 mm), **zwei Höhen** (1201 und 1809 mm) verfügbar und können Rollen aus Standard-Gummi, synthetischem, abriebfestem Gummi oder elastischem Gummi aufweisen.



**EINFACHE
MONTAGE**



**TRAGKRAFT
WAGEN 300 KG**

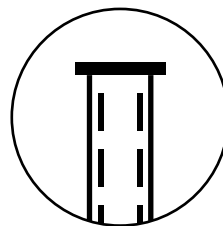

**LOCHTRAGSÄULE
ABSTAND 38 MM**

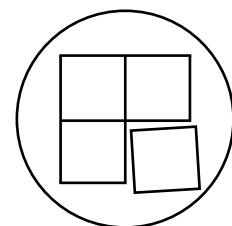

MODULAR

BIN CART



WAGEN MIT 192 PICKING BOX AIR

ART.	B mm	T mm	H mm	KG	Farbe Behälter	RAL	€
BINCART1050	1067	668	1384	300		7016	1129,00
BINCART1052	1067	668	1384	300		7016	1129,00
BINCART1053	1067	668	1384	300		7016	1129,00
BINCART1054	1067	668	1384	300		7016	1129,00
BINCART1055	1067	668	1384	300		7016	1129,00

Bestehend aus:

Anz.	Beschreibung
192	Kasten aus Polypropylen Picking Box Air Gr. 1



WAGEN MIT 120 PICKING BOX AIR

ART.	B mm	T mm	H mm	KG	Farbe Behälter	RAL	€
BINCART1056	1067	668	1384	300		7016	1093,00
BINCART1058	1067	668	1384	300		7016	1093,00
BINCART1059	1067	668	1384	300		7016	1093,00
BINCART1060	1067	668	1384	300		7016	1093,00
BINCART1061	1067	668	1384	300		7016	1093,00

Bestehend aus:

Anz.	Beschreibung
48	Kasten aus Polypropylen Picking Box Air Gr. 1
72	Kasten aus Polypropylen Picking Box Air Gr. 2



WAGEN MIT 100 PICKING BOX AIR

ART.	B mm	T mm	H mm	KG	Farbe Behälter	RAL	€
BINCART1062	1067	668	1384	300		7016	1054,50
BINCART1064	1067	668	1384	300		7016	1054,50
BINCART1065	1067	668	1384	300		7016	1054,50
BINCART1066	1067	668	1384	300		7016	1054,50
BINCART1067	1067	668	1384	300		7016	1054,50

Bestehend aus:

Anz.	Beschreibung
48	Kasten aus Polypropylen Picking Box Air Gr. 1
36	Kasten aus Polypropylen Picking Box Air Gr. 2
16	Kasten aus Polypropylen Picking Box Air Gr. 3A2



TRAGKRAFT



RAL 7016

BIN CART



WAGEN MIT 132 PICKING BOX AIR

ART.	B mm	T mm	H mm	KG	Farbe Behälter	RAL	€
BINCART1068	1067	668	1384	300		7016	1006,50
BINCART1070	1067	668	1384	300		7016	1006,50
BINCART1071	1067	668	1384	300		7016	1006,50
BINCART1072	1067	668	1384	300		7016	1006,50
BINCART1073	1067	668	1384	300		7016	1006,50

Bestehend aus:

Anz.	Beschreibung
96	Kasten aus Polypropylen Picking Box Air Gr. 1
36	Kasten aus Polypropylen Picking Box Air Gr. 2



WAGEN MIT 48 PICKING BOX AIR

ART.	B mm	T mm	H mm	KG	Farbe Behälter	RAL	€
BINCART1074	1067	668	1384	300		7016	1064,00
BINCART1076	1067	668	1384	300		7016	1064,00
BINCART1077	1067	668	1384	300		7016	1064,00
BINCART1078	1067	668	1384	300		7016	1064,00
BINCART1079	1067	668	1384	300		7016	1064,00

Bestehend aus:

Anz.	Beschreibung
48	Kasten aus Polypropylen Picking Box Air Gr. 3A2



WAGEN MIT VISUAL BOX

ART.	B mm	T mm	H mm	KG	Farbe Schubladenschrank	RAL	€
BINCART0701	761	668	1384	300		7016	1061,50

Bestehend aus:

Anz.	Beschreibung
2	Schubladenschrank Visual Box mit 3 Schubladen
2	Schubladenschrank Visual Box mit 4 Schubladen
4	Schubladenschrank Visual Box mit 5 Schubladen
6	Schubladenschrank Visual Box mit 6 Schubladen

BIN CART



ART.	B mm	T mm	H mm		RAL	€
BINCART1007	1067	668	1543	300	7016	777,50

Bestehend aus:

Anz.	Beschreibung
1	Zerlegter Wagen ohne Rollen
1	Paar Trägerplatten für Aluminiumprofil
3	Aluminiumprofil
1	Lochplatte/Konsole mit Steg für Behälter
1	Hängeschrank mit Tür
3	Metallschiene für Sichtlagerboxen Picking Box Gr. 1/2
3	Kit 4 Sichtlagerboxen Picking Box Air Gr. 1
1	Set mit 4 Rollen aus synthetischem, abriebfestem Gummi Ø 125 mm



ART.	B mm	T mm	H mm		RAL	€
BINCART1006	1067	668	1992	300	7016	673,50

Bestehend aus:

Anz.	Beschreibung
1	Zerlegter Wagen ohne Rollen
2	Paar Trägerplatten für Aluminiumprofil
6	Aluminiumprofil
1	Set mit 4 Rollen aus synthetischem, abriebfestem Gummi Ø 125 mm



Courtesy of Autofficina Trento Severino



TRAGKRAFT



RAL 7016

BIN CART



ART.	B mm	T mm	H mm	 KG	RAL	€
BINCART0704	761	668	1384	300	7016	621,00

Bestehend aus:

Anz.	Beschreibung
1	Zerlegter Wagen ohne Rollen
4	Lochplatte/Konsole mit Steg für Behälter
3	Set mit Befestigungsbügeln für Wandpaneele
1	Set mit 4 Rollen aus synthetischem, abriebfestem Gummi Ø 125 mm



ART.	B mm	T mm	H mm	 KG	RAL	€
BINCART1008	1067	668	1384	300	7016	673,50

Bestehend aus:

Anz.	Beschreibung
1	Zerlegter Wagen ohne Rollen
4	Lochplatte/Konsole mit Steg für Behälter
3	Set mit Befestigungsbügeln für Wandpaneele
1	Set mit 4 Rollen aus synthetischem, abriebfestem Gummi Ø 125 mm



ART.	B mm	T mm	H mm	 KG	RAL	€
BINCART1501	1552	668	1384	300	7016	746,50

Bestehend aus:

Anz.	Beschreibung
1	Zerlegter Wagen ohne Rollen
4	Lochplatte/Konsole mit Steg für Behälter
3	Set mit Befestigungsbügeln für Wandpaneele
1	Set mit 4 Rollen aus synthetischem, abriebfestem Gummi Ø 125 mm

BIN CART



ART.	B mm	T mm	H mm	 KG	RAL	€
BINCART0705	761	668	1992	300	7016	826,50

Bestehend aus:

Anz.	Beschreibung
1	Zerlegter Wagen ohne Rollen
6	Lochplatte/Konsole mit Steg für Behälter
4	Set mit Befestigungsbügeln für Wandpaneele
1	Set mit 4 Rollen aus synthetischem, abriebfestem Gummi Ø 125 mm



ART.	B mm	T mm	H mm	 KG	RAL	€
BINCART1009	1067	668	1992	300	7016	899,50

Bestehend aus:

Anz.	Beschreibung
1	Zerlegter Wagen ohne Rollen
6	Lochplatte/Konsole mit Steg für Behälter
4	Set mit Befestigungsbügeln für Wandpaneele
1	Set mit 4 Rollen aus synthetischem, abriebfestem Gummi Ø 125 mm



ART.	B mm	T mm	H mm	 KG	RAL	€
BINCART1502	1552	668	1992	300	7016	1006,00

Bestehend aus:

Anz.	Beschreibung
1	Zerlegter Wagen ohne Rollen
6	Lochplatte/Konsole mit Steg für Behälter
4	Set mit Befestigungsbügeln für Wandpaneele
1	Set mit 4 Rollen aus synthetischem, abriebfestem Gummi Ø 125 mm



TRAGKRAFT



RAL 7016

BIN CART



ART.	B mm	T mm	H mm		RAL	€
BINCART0706	761	668	1992	300	7016	709,00

Bestehend aus:

Anz.	Beschreibung
1	Zerlegter Wagen ohne Rollen
2	Lochplatte/Konsole mit Steg für Behälter
2	Set mit Befestigungsbügeln für Wandpaneele
1	Aluminiumprofil
10	Kabelhaken T = 171 mm
1	Set mit 4 Rollen aus synthetischem, abriebfestem Gummi Ø 125 mm



ART.	B mm	T mm	H mm		RAL	€
BINCART1010	1067	668	1992	300	7016	751,50

Bestehend aus:

Anz.	Beschreibung
1	Zerlegter Wagen ohne Rollen
2	Lochplatte/Konsole mit Steg für Behälter
2	Set mit Befestigungsbügeln für Wandpaneele
1	Aluminiumprofil
10	Kabelhaken T = 171 mm
1	Set mit 4 Rollen aus synthetischem, abriebfestem Gummi Ø 125 mm



ART.	B mm	T mm	H mm		RAL	€
BINCART1503	1552	668	1992	300	7016	820,50

Bestehend aus:

Anz.	Beschreibung
1	Zerlegter Wagen ohne Rollen
2	Lochplatte/Konsole mit Steg für Behälter
2	Set mit Befestigungsbügeln für Wandpaneele
1	Aluminiumprofil
10	Kabelhaken T = 171 mm
1	Set mit 4 Rollen aus synthetischem, abriebfestem Gummi Ø 125 mm



BIN CART



ART.	B mm	T mm	H mm		RAL	€
BINCART0707	761	668	1384	300	7016	476,00

Bestehend aus:

Anz.	Beschreibung
1	Zerlegter Wagen ohne Rollen
1	Aluminiumprofil
10	Kabelhaken T = 171 mm
1	Set mit 4 Rollen aus synthetischem, abriebfestem Gummi Ø 125 mm



ART.	B mm	T mm	H mm		RAL	€
BINCART1011	1067	668	1384	300	7016	498,00

Bestehend aus:

Anz.	Beschreibung
1	Zerlegter Wagen ohne Rollen
1	Aluminiumprofil
10	Kabelhaken T = 171 mm
1	Set mit 4 Rollen aus synthetischem, abriebfestem Gummi Ø 125 mm



Ausrüstung abgeschlossen



ART.	B mm	T mm	H mm		RAL	€
BINCART1504	1552	668	1384	300	7016	533,50

Bestehend aus:

Anz.	Beschreibung
1	Zerlegter Wagen ohne Rollen
1	Aluminiumprofil
10	Kabelhaken T = 171 mm
1	Set mit 4 Rollen aus synthetischem, abriebfestem Gummi Ø 125 mm



TRAGKRAFT



RAL 7016

BIN CART



ART.	B mm	T mm	H mm	 KG	RAL	€
BINCART0708	761	668	1384	300	7016	683,50

Bestehend aus:

Anz.	Beschreibung
1	Zerlegter Wagen ohne Rollen
2	Aluminiumprofil
6	Halterungspaar T = 266 mm
1	Set mit 4 Rollen aus synthetischem, abriebfestem Gummi Ø 125 mm



Ausrüstung ausgeschlossen

ART.	B mm	T mm	H mm	 KG	RAL	€
BINCART1012	1067	668	1384	300	7016	715,00

Bestehend aus:

Anz.	Beschreibung
1	Zerlegter Wagen ohne Rollen
2	Aluminiumprofil
6	Halterungspaar T = 266 mm
1	Set mit 4 Rollen aus synthetischem, abriebfestem Gummi Ø 125 mm



ART.	B mm	T mm	H mm	 KG	RAL	€
BINCART1505	1552	668	1384	300	7016	769,00

Bestehend aus:

Anz.	Beschreibung
1	Zerlegter Wagen ohne Rollen
2	Aluminiumprofil
6	Halterungspaar T = 266 mm
1	Set mit 4 Rollen aus synthetischem, abriebfestem Gummi Ø 125 mm



BIN CART



ART.	B mm	T mm	H mm	 KG	RAL	€
BINCART0709	761	668	1992	300	7016	775,00

Bestehend aus:

Anz.	Beschreibung
1	Zerlegter Wagen ohne Rollen
1	Lochplatte/Konsole mit Steg für Behälter
1	Set mit Rollenhalter mit Papierrolle Ø=240 mm
1	Kleines Ablagefach umkehrbar
2	Aluminiumprofil
3	Halterungspaar T = 421 mm
1	Set mit 4 Rollen aus synthetischem, abriebfestem Gummi Ø 125 mm



ART.	B mm	T mm	H mm	 KG	RAL	€
BINCART1013	1067	668	1992	300	7016	1049,00

Bestehend aus:

Anz.	Beschreibung
1	Zerlegter Wagen ohne Rollen
1	Lochplatte/Konsole mit Steg für Behälter
2	Hängeschrank mit Tür
2	Aluminiumprofil
3	Halterungspaar T = 421 mm
1	Set mit 4 Rollen aus synthetischem, abriebfestem Gummi Ø 125 mm



ART.	B mm	T mm	H mm	 KG	RAL	€
BINCART1506	1552	668	1992	300	7016	1028,50

Bestehend aus:

Anz.	Beschreibung
1	Zerlegter Wagen ohne Rollen
1	Lochplatte/Konsole mit Steg für Behälter
1	Hängeschrank mit Tür
2	Großes Ablagefach umkehrbar
2	Aluminiumprofil
3	Halterungspaar T = 421 mm
1	Set mit 4 Rollen aus synthetischem, abriebfestem Gummi Ø 125 mm



TRAGKRAFT



RAL 7016



Ausrüstung
ausgeschlossen



ART.	B mm	T mm	H mm		RAL	€
BINCART1005	1067	668	1677	300	7016	783,50

Bestehend aus:

Anz.	Beschreibung
1	Zerlegter Wagen ohne Rollen
3	Geschlossene Platte/Konsole
1	Lochplatte/Konsole mit Steg für Behälter
1	Zwei L-förmige Befestigungselemente
1	Scharnier für Platte

Anz.	Beschreibung
1	Monitorhalterplatte mit VESA-Standard
1	Halterung für Steckdosenleiste für 4 Steckdosen
1	Steckdosenleiste für 4 Schukostecker
1	Anschlusskabel Wieland Schuko/Französisch
1	Set mit 4 Rollen aus synthetischem, abriebfestem Gummi Ø 125 mm

BIN CART



Ohne Behälter



ART.	B mm	T mm	H mm		RAL	€
BINCART1004	1067	668	1384	300	7016	556,50

Bestehend aus:

Anz.	Beschreibung
1	Zerlegter Wagen ohne Rollen
3	Lochplatte/Konsole mit Steg für Behälter
1	Aluminiumprofil
1	Set mit 4 Rollen aus synthetischem, abriebfestem Gummi Ø 125 mm



TRAGKRAFT



RAL 7016



Ohne Werkbank

ART.	B mm	T mm	H mm	 KG	RAL	€
BINCART1014	2513	850	2267	300	7016	1798,00

Bestehend aus:

Anz.	Beschreibung
1	Zerlegter Wagen ohne Rollen
1	Set mit 2 schrägen Halterungen mit Schiene
1	Doppellampe
3	Lochplatte/Konsole mit Steg für Behälter
4	Kit 2 Sichtlagerboxen Picking Box Air Gr. 3A2
2	Schwenkarm für Träger
1	Set mit 4 Rollen aus synthetischem, abriebfestem Gummi Ø 125 mm

Anz.	Beschreibung
2	Monitorhalterplatte mit VESA-Standard
1	Platte für Picking Box
5	Metallschiene für Sichtlagerboxen Picking Box Gr. 1/2
5	Kit 4 Sichtlagerboxen Picking Box Air Gr. 1
1	Platte für Visual Box
2	Schubladenschrank Visual Box mit 6 Schubladen
1	Schubladenschrank Visual Box mit 5 Schubladen

BIN CART



Ohne Werkbank

ART.	B mm	T mm	H mm		RAL	€
BINCART1507	2998	850	2267	300	7016	1886,50

Bestehend aus:

Anz.	Beschreibung
1	Zerlegter Wagen ohne Rollen
3	Lochplatte/Konsole mit Steg für Behälter
1	Set mit 2 schrägen Halterungen mit Schiene
1	Doppellampe
2	Schwenkarm für Träger
2	Monitorhalterplatte mit VESA-Standard
1	Platte für Picking Box

Anz.	Beschreibung
4	Metallschiene für Sichtlagerboxen Picking Box Gr. 1/2
4	Kit 4 Sichtlagerboxen Picking Box Air Gr. 1
1	Platte für Visual Box
2	Schubladenschrank Visual Box mit 6 Schubladen
1	Schubladenschrank Visual Box mit 5 Schubladen
36	Kasten aus Polypropylen Picking Box Air Gr. 2
1	Set mit 4 Rollen aus synthetischem, abriebfestem Gummi Ø 125 mm



TRAGKRAFT



RAL 7016

BIN CART

KOMPONENTEN

B → 700 mm



ZERLEGTER WAGEN OHNE ROLLEN

ART.	B mm	T mm	H mm	KG	KG pro Seite	RAL	€
FBC10070039	709	668	1228	300	150	7016	189,00
FBC15070039	709	668	1836	300	150	7016	238,00



ALUMINIUMPROFIL

ART.	B mm	T mm	H mm	KG	Material	€
FBC25070000	705	35	60	40	Aluminium	30,50



PAAR TEILTRÄGER FÜR VISUAL BOX

ART.	B mm	T mm	H mm	KG	RAL	€
FBC30070139	649	50	319	75	7016	40,00



PAAR VOLLTRÄGER FÜR VISUAL BOX

ART.	B mm	T mm	H mm	KG	RAL	€
FBC30070239	649	50	1153	150	7016	60,50



KOMPONENTEN

B → 700 mm



GESCHLOSSENE PLATTE/KONSOLE

Die Ablageplatte kann zur Schließung des offenen Grundrahmens des Wagens verwendet werden

ART.	B mm	T mm	H mm		RAL	€
FBL76580008	647	31	494	25-50	7035	66,50



LOCHPLATTE/KONSOLE MIT STEG FÜR BEHÄLTER

ART.	B mm	T mm	H mm	Abm. Loch mm	Abstand mm	RAL	€
FBL76080108	647	40	456	10x10	38	7035	64,50
FBL76080104	647	40	456	10x10	38	5012	77,00

VISUAL BOX



VISUAL BOX SCHUBLADENSCHRÄNKE

ART.	Verkaufseinheit	Außenmaß			Schubladen				Farbe	€
		B mm	T mm	H mm	Anz.	B mm	T mm	H mm		
FAXVBCH00900001	1	600	68	78	9	56	43	47	Dunkelgrau	21,50
FAXVBCH00600001	1	600	96	112	6	88	65	70	Dunkelgrau	25,00
FAXVBCH00500001	1	600	140	168	5	108	98	107	Dunkelgrau	40,00
FAXVBCH00400001	1	600	178	206	4	138	127	134	Dunkelgrau	55,50
FAXVBCH00300001	1	600	210	242	3	180	145	161	Dunkelgrau	68,00



SICHERUNG FÜR SCHUBLADENSCHRANK VISUAL BOX

ART.	geeignet für	€
FAXVBCHL0900099	FAXVBCH009000	3,00
FAXVBCHL0600099	FAXVBCH006000	3,00
FAXVBCHL0500099	FAXVBCH005000	3,00
FAXVBCHL0400099	FAXVBCH004000	3,00
FAXVBCHL0300099	FAXVBCH003000	3,00



TRAGKRAFT



RAL 5012



RAL 7016



RAL 7035



ALUMINIUM

KOMPONENTEN

B → 1000 mm



ZERLEGTER WAGEN OHNE ROLLEN

ART.	B mm	T mm	H mm	KG	KG pro Seite	RAL	€
FBC10100039	1015	668	1228	300	150	7016	201,50
FBC15100039	1015	668	1836	300	150	7016	251,00



ALUMINIUMPROFIL

ART.	B mm	T mm	H mm	KG	Material	€
FBC25100000	1011	35	60	40	Aluminium	40,00



ALUMINIUMPROFIL FÜR PICKING BOX AIR

ART.	B mm	T mm	H mm	KG	Material	€
FBC25100300	1011	35	118	80	Aluminium	56,50



GESCHLOSSENE PLATTE/KONSOLE

Die Ablageplatte kann zur Schließung des offenen Grundrahmens des Wagens verwendet werden

ART.	B mm	T mm	H mm	KG	RAL	€
FBL76680008	953	31	494	25-50	7035	81,50



LOCHPLATTE/KONSOLE MIT STEG FÜR BEHÄLTER

ART.	B mm	T mm	H mm	Abm. Loch mm	Abstand mm	RAL	€
FBL76170108	953	40	456	10x10	38	7035	74,50
FBL76170104	953	40	456	10x10	38	5012	94,00



BIN CART

KOMPONENTEN



1

B → 1000 mm

KASTEN MIT VERSTÄRKTEM BODEN - AUSSENMASS (mm): B=108 T=173 H=76

ART.	Verkaufseinheit	Gr.	Nutzmaß			L	Farbe	€
			B mm	T mm	H mm			
FPB0001R051LQ	48	1	65	128	71	1	■	2,00
FPB0001R05132	48	1	65	128	71	1	■	2,00
FPB0001R0511Z	48	1	65	128	71	1	■	2,00
FPB0001R0512Y	48	1	65	128	71	1	■	2,00
FPB0001R0514Q	48	1	65	128	71	1	■	2,00



2

KASTEN MIT VERSTÄRKTEM BODEN - AUSSENMASS (mm): B=160 T=234 H=127

ART.	Verkaufseinheit	Gr.	Nutzmaß			L	Farbe	€
			B mm	T mm	H mm			
FPB0002R051LQ	36	2	95	170	121	3,8	■	3,50
FPB0002R05132	36	2	95	170	121	3,8	■	3,50
FPB0002R0511Z	36	2	95	170	121	3,8	■	3,50
FPB0002R0512Y	36	2	95	170	121	3,8	■	3,50
FPB0002R0514Q	36	2	95	170	121	3,8	■	3,50



3A2

KASTEN MIT VERSTÄRKTEM BODEN - AUSSENMASS (mm): B=224 T=354 H=147

ART.	Verkaufseinheit	Gr.	Nutzmaß			L	Farbe	€
			B mm	T mm	H mm			
FPB03A2R051LQ	16	3A2	157	278	140	9,4	■	9,00
FPB03A2R05132	16	3A2	157	278	140	9,4	■	9,00
FPB03A2R0511Z	16	3A2	157	278	140	9,4	■	9,00
FPB03A2R0512Y	16	3A2	157	278	140	9,4	■	9,00
FPB03A2R0514Q	16	3A2	157	278	140	9,4	■	9,00



PAAR TRÄGERPLATTEN FÜR ALUMINIUMPROFIL

ART.	B mm	T mm	H mm	KG	RAL	€
FBC40100039	524	104	3	80	7016	45,50

1. Aluminiumprofil
2. Paar Trägerplatten für Aluminiumprofil
3. Kabelhaken T = 221 mm



TRAGKRAFT



VOLUMEN



RAL 5012



RAL 7016



RAL 7035



ALUMINIUM

KOMPONENTEN

B → 1500 mm



ZERLEGTER WAGEN OHNE ROLLEN

ART.	B mm	T mm	H mm	KG	KG pro Seite	RAL	€
FBC10150039	1500	668	1228	300	150	7016	218,50
FBC15150039	1500	668	1836	300	150	7016	273,50



ALUMINIUMPROFIL

ART.	B mm	T mm	H mm	KG	Material	€
FBC25150000	1496	35	60	40	Aluminium	58,50



LOCHPLATTE/KONSOLE MIT STEG FÜR BEHÄLTER

ART.	B mm	T mm	H mm	Abm. Loch mm	Abstand mm	RAL	€
FBL76320108	1438	40	456	10x10	38	7035	88,50
FBL76320104	1438	40	456	10x10	38	5012	125,50



BIN CART

KOMPONENTEN

B ➔ 700 - 1000 - 1500 mm



KABELHAKEN

ART.	B mm	T mm	H mm	KG	€
FBC35100099	28	171	84	10	16,50
FBC35150099	28	221	84	10	17,00
FBC35200099	28	271	84	10	18,00



PAAR HALTERUNGEN

ART.	Außenmaß			Nutzmaß	KG	RAL	€
	B mm	T mm	H mm	T mm			
FBC45030008	36	300	136	266	70	7035	57,00
FBC45040008	36	455	136	421	50	7035	64,00



ROLLENSET

ART.	Ø mm	KG Set Rollen	H mm	Material	↺	↻	€
FKRD1002107	100	225	128	Standard-Gummi	2	2	75,50
FKRB1252107	125	300	155	Standard-Gummi	2	2	84,00
FKRU1252101	125	300	155	Synthetischer, abriebfester Gummi	2	2	91,50
FKRS1252101	125	750	155	Elastischer Gummi	2	2	146,50

IRON TEAM

siehe Seite 320



FBLIT020099
FBLIT0610LQ



FBL95410000



FBLIT008039



FBLIT004039



FBLIT010039



FBLIT017039



FBLET012007



FBLET004007



FBLET005007



FBLET024007



FBLET016007



TRAGKRAFT



BOCKROLLE



LENKROLLE MIT BREMSE



RAL 5012



RAL 7016



RAL 7035



ALUMINIUM

START

PRO

PRO+

EINRICHTUNGEN GARAGE





GARAGE

MERKMALE



ALLES BEGINNT BEI DER PLATTE

Die unteren Module haben eine 630 mm tiefe Arbeitsplatte, die viel Platz zum bequemen Arbeiten bietet.



DAS GLEITEN DER TÜR

Schiebetürschränke erhöhen die Lagerkapazität des Arbeitsplatzes, indem sie die Unordnung und Hindernisse reduzieren, die durch die Verwendung von Flügeltürschränken entstehen würden.



DER GEHEIME SCHRANK

Der technische Schrank ist so konzipiert, dass Rollen für Aufroller und elektrische Kabel im Inneren verborgen sind, um nur die für die Arbeit notwendigen Komponenten sichtbar zu machen.



Courtesy of Trident Motorsport

GARAGE



DIE SCHWINGTÜREN DER GARAGE

In den unteren Modulen können Schwingöffnungen eingesetzt werden, um ansonsten ungenutzte Räume zu nutzen. Sie erleichtern die Abfalltrennung und helfen so, den Arbeitsplatz sauber und ordentlich zu halten.



GLEICH UMS ECK

Das Eckmodul kann mit bis zu 4 Steckdosen und 2 Aufwicklern erweitert werden. Es ermöglicht Ihnen, den Platz optimal zu nutzen und eine große Arbeitsfläche zu haben.



DIE SCHUBLADE DER WUNDER

Auszug mit 100 % und 70 kg Tragfähigkeit machen die Schubladen zum idealen Stauraum für Geräte und Werkzeuge für die Arbeit. Der Vollauszug ermöglicht Ihnen eine vollständige Einsicht in den Innenraum und erleichtert die Entnahme des untergebrachten Materials.



GARAGE



HÄNGENDE LAGERUNG

Der Hängeschrank mit schallgedämpfter Kippöffnung kann an der Wand oder an einer Lochwand installiert werden und bietet Ihnen zusätzlichen Platz für die Organisation des Arbeitsmaterials.



SELBSTTRAGEND

Alle Lösungen, aus denen die Einrichtung Garage besteht, benötigen keine Wandbefestigung. Die unterschiedlichen Aufbauten wie Module und Hängeschränke sind selbsttragend.



VERSTELLBARE FÜSSE

Mit den Füßen lässt sich die Höhe der Werkstatteinrichtungsmodule im Bereich von 0 bis 2 cm einstellen.



GARAGE

MODULE

Das modulare System ermöglicht die Integration mehrerer Module, um Strukturen zu schaffen, die sich leicht an die Größe der Umgebung anpassen lassen, in der sie installiert werden sollen. Die Module sind in 7 verschiedenen Breiten von min. 512 mm bis max. 2040 mm erhältlich und unterteilen sich in Grundmodule, Arbeitsplatten, Hängeelemente, Schränke, Schubladenschränke und Ecktürenschränke.



512

714

1020

1193

1428

1734

2040

ARBEITSPLATTE IN VERSCHIEDENEN TYPOLOGIEN



Satinierter Edelstahl



Gummierter Stahl



Multiplex-Holz



Courtesy of Trident Motorsport

GARAGE

ALLE FARBEN PLUS EINE!

Abhängig von der Umgebung, in der es installiert ist, oder basierend auf Firmenfarben, kann die Einrichtung Garage einfarbig oder zweifarbig sein. Tatsächlich stehen bis zu 12 RAL-Farben zur Verfügung, um die Struktur und die Fronten individuell zu gestalten.

STRUKTUR

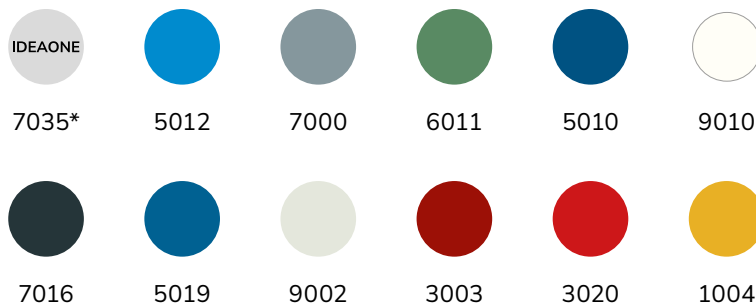

FRONTEN

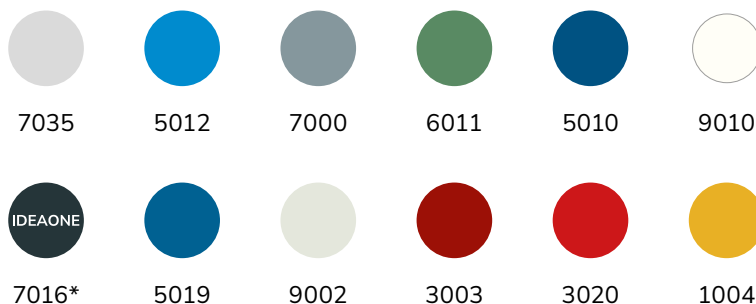

*Die Struktur und die Fronten in den Farben **Ideaone** RAL 7035 + RAL 7016 sind ab Lager verfügbar

GARAGE

BEST SELLER



714
mm

1020

1428

1734

2040

CORNER
FLEXA



512
mm

1023

1020

1427

2040



ART.	B mm	T mm	H mm	Arbeitsplatte	RAL	€
GARAGE086	3306	2694	2000	Satiniertes Edelstahl	7035+7016	13111,50
GARAGE087	3306	2694	2000	Gummierter Stahl	7035+7016	13121,50

GARAGE

BEST SELLER



714
mm

1020

1428

1734

2040

CORNER

FLEXA



512
mm

1023

1020

1427

2040



RAL 7035 + RAL 7016

GARAGE

BEST SELLER



714
mm

1020

1428

1734

2040

CORNER

FLEXA



512
mm

1023

1020

1427

2040



ART.	B mm	T mm	H mm	Arbeitsplatte	RAL	€
GARAGE090	3063	640	2000	Satinierter Edelstahl	7035+7016	7064,00
GARAGE091	3063	640	2000	Gummierter Stahl	7035+7016	7073,00

GARAGE

BEST SELLER



714
mm

1020

1428

1734

2040

CORNER

FLEXA



512
mm

1023

1020

1427

2040



ART.	B mm	T mm	H mm	Arbeitsplatte	RAL	€
GARAGE088	8976	640	2000	Satinierter Edelstahl	7035+7016	17956,00
GARAGE089	8976	640	2000	Gummierter Stahl	7035+7016	17950,00



ART.	B mm	T mm	H mm	Arbeitsplatte	RAL	€
GARAGE104	2757	640	2000	Satinierter Edelstahl	7035+7016	5754,00
GARAGE105	2757	640	2000	Gummierter Stahl	7035+7016	5731,00



RAL 7035 + RAL 7016

GARAGE

BEST SELLER



714
mm

1020

1428

1734

2040

CORNER

FLEXA



512
mm

1023

1020

1427

2040



ART.	B mm	T mm	H mm	Arbeitsplatte	RAL	€
GARAGE106	5515	640	2000	Satinierter Edelstahl	7035+7016	14062,00
GARAGE107	5515	640	2000	Gummierter Stahl	7035+7016	14016,00



ART.	B mm	T mm	H mm	Arbeitsplatte	RAL	€
GARAGE094	1940	640	2000	Satinierter Edelstahl	7035+7016	4308,50
GARAGE095	1940	640	2000	Gummierter Stahl	7035+7016	4301,00

GARAGE

BEST SELLER



714
mm

1020

1428

1734

2040

CORNER

FLEXA



512
mm

1023

1020

1427

2040



ART.	B mm	T mm	H mm	Arbeitsplatte	RAL	€
GARAGE096	1940	640	2000	Satinierter Edelstahl	7035+7016	4560,50
GARAGE097	1940	640	2000	Gummierter Stahl	7035+7016	4553,00



RAL 7035 + RAL 7016

GARAGE

BEST SELLER



714
mm

1020

1428

1734

2040

CORNER

FLEXA



512
mm

1023

1020

1427

2040



ART.	B mm	T mm	H mm	Arbeitsplatte	RAL	€
GARAGE110	5712	640	2000	Satinierter Edelstahl	7035+7016	13519,00
GARAGE111	5712	640	2000	Gummierter Stahl	7035+7016	13489,00



ART.	B mm	T mm	H mm	Arbeitsplatte	RAL	€
GARAGE092	2142	640	2000	Satinierter Edelstahl	7035+7016	5812,00
GARAGE093	2142	640	2000	Gummierter Stahl	7035+7016	5724,00

GARAGE

BEST SELLER



714
mm

1020

1428

1734

2040

CORNER

FLEXA



512
mm

1023

1020

1427

2040



ART.	B mm	T mm	H mm	Arbeitsplatte	RAL	€
GARAGE098	1428	640	2000	Satinierter Edelstahl	7035+7016	3491,50
GARAGE099	1428	640	2000	Gummierter Stahl	7035+7016	3484,00



RAL 7035 + RAL 7016

GARAGE

BEST SELLER



714
mm

1020

1428

1734

2040

CORNER

FLEXA



512
mm

1023

1020

1427

2040



ART.	B mm	T mm	H mm	Arbeitsplatte	RAL	€
GARAGE108	5508	640	2000	Satinierter Edelstahl	7035+7016	13184,50
GARAGE109	5508	640	2000	Gummierter Stahl	7035+7016	13138,50



ART.	B mm	T mm	H mm	Arbeitsplatte	RAL	€
GARAGE100	2041	640	2000	Satinierter Edelstahl	7035+7016	3926,50
GARAGE101	2041	640	2000	Gummierter Stahl	7035+7016	3935,50

GARAGE

BEST SELLER



714
mm

1020

1428

1734

2040

CORNER

FLEXA



512
mm

1023

1020

1427

2040



ART.	B mm	T mm	H mm	Arbeitsplatte	RAL	€
GARAGE102	2041	640	2000	Satinierter Edelstahl	7035+7016	4383,00
GARAGE103	2041	640	2000	Gummierter Stahl	7035+7016	4392,00



RAL 7035 + RAL 7016





GARAGE

BEST SELLER



714
mm

1020

1428

1734

2040

CORNER
FLEXA



512
mm

1023

1020

1427

2040



MODUL - ABM. (mm): B=714 T=640 H=2000

ART.	Arbeitsplatte	RAL	€
GARAGE001	Satinierter Edelstahl	7035+7016	2560,00
GARAGE002	Gummierter Stahl	7035+7016	2479,50



MODUL - ABM. (mm): B=714 T=640 H=2000

ART.	Arbeitsplatte	RAL	€
GARAGE003	Satinierter Edelstahl	7035+7016	2086,50
GARAGE004	Gummierter Stahl	7035+7016	2006,00



MODUL - ABM. (mm): B=714 T=640 H=2000

ART.	Arbeitsplatte	RAL	€
GARAGE005	Satinierter Edelstahl	7035+7016	2231,00
GARAGE006	Gummierter Stahl	7035+7016	2150,50



MODUL - ABM. (mm): B=714 T=640 H=2000

ART.	RAL	€
GARAGE007	7035+7016	2721,50



MODUL - ABM. (mm): B=714 T=640 H=2000

ART.	Arbeitsplatte	RAL	€
GARAGE008	Satinierter Edelstahl	7035+7016	2416,00
GARAGE009	Gummierter Stahl	7035+7016	2335,50



MODUL - ABM. (mm): B=714 T=640 H=2000

ART.	Arbeitsplatte	RAL	€
GARAGE010	Satinierter Edelstahl	7035+7016	2338,50
GARAGE011	Gummierter Stahl	7035+7016	2258,00

GARAGE

BEST SELLER



714 mm

1020

1428

1734

2040

CORNER

FLEXA



512 mm

1023

1020

1427

2040



MODUL - ABM. (mm): B=1020 T=640 H=2000

ART.	Arbeitsplatte	RAL	€
GARAGE012	Satinierter Edelstahl	7035+7016	2813,50
GARAGE013	Gummierter Stahl	7035+7016	2825,50



MODUL - ABM. (mm): B=1020 T=640 H=2000

ART.	Arbeitsplatte	RAL	€
GARAGE014	Satinierter Edelstahl	7035+7016	2718,50
GARAGE015	Gummierter Stahl	7035+7016	2730,50



MODUL - ABM. (mm): B=1020 T=640 H=2000

ART.	Arbeitsplatte	RAL	€
GARAGE016	Satinierter Edelstahl	7035+7016	2276,50
GARAGE017	Gummierter Stahl	7035+7016	2288,50



MODUL - ABM. (mm): B=1020 T=640 H=2000

ART.	Arbeitsplatte	RAL	€
GARAGE018	Satinierter Edelstahl	7035+7016	2436,00
GARAGE019	Gummierter Stahl	7035+7016	2448,00



MODUL - ABM. (mm): B=1020 T=640 H=2000

ART.	Arbeitsplatte	RAL	€
GARAGE020	Satinierter Edelstahl	7035+7016	2568,00
GARAGE021	Gummierter Stahl	7035+7016	2580,00



MODUL - ABM. (mm): B=1020 T=640 H=2000

ART.	Arbeitsplatte	RAL	€
GARAGE022	Satinierter Edelstahl	7035+7016	2673,00
GARAGE023	Gummierter Stahl	7035+7016	2685,00



RAL 7035 + RAL 7016

GARAGE

BEST SELLER



714
mm

1020

1428

1734

2040

CORNER
FLEXA



512
mm

1023

1020

1427

2040



MODUL - ABM. (mm): B=1428 T=640 H=2000

ART.	Arbeitsplatte	RAL	€
GARAGE024	Satinierter Edelstahl	7035+7016	3473,50
GARAGE025	Gummierter Stahl	7035+7016	3466,00



MODUL - ABM. (mm): B=1428 T=640 H=2000

ART.	Arbeitsplatte	RAL	€
GARAGE026	Satinierter Edelstahl	7035+7016	4163,50
GARAGE027	Gummierter Stahl	7035+7016	4156,00



MODUL - ABM. (mm): B=1428 T=640 H=2000

ART.	Arbeitsplatte	RAL	€
GARAGE028	Satinierter Edelstahl	7035+7016	3725,50
GARAGE029	Gummierter Stahl	7035+7016	3718,00



MODUL - ABM. (mm): B=1428 T=640 H=2000

ART.	Arbeitsplatte	RAL	€
GARAGE030	Satinierter Edelstahl	7035+7016	2777,50
GARAGE031	Gummierter Stahl	7035+7016	2770,00



MODUL - ABM. (mm): B=1428 T=640 H=2000

ART.	Arbeitsplatte	RAL	€
GARAGE032	Satinierter Edelstahl	7035+7016	2991,00
GARAGE033	Gummierter Stahl	7035+7016	2983,50



MODUL - ABM. (mm): B=1428 T=640 H=2000

ART.	Arbeitsplatte	RAL	€
GARAGE034	Satinierter Edelstahl	7035+7016	3618,00
GARAGE035	Gummierter Stahl	7035+7016	3610,50

GARAGE

BEST SELLER



714
mm

1020

1428

1734

2040

CORNER

FLEXA



512
mm

1023

1020

1427

2040



MODUL - ABM. (mm): B=1734 T=640 H=2000

ART.	Arbeitsplatte	RAL	€
GARAGE036	Satinierter Edelstahl	7035+7016	5301,50
GARAGE037	Gummierter Stahl	7035+7016	5278,50



MODUL - ABM. (mm): B=1734 T=640 H=2000

ART.	Arbeitsplatte	RAL	€
GARAGE038	Satinierter Edelstahl	7035+7016	5359,50



MODUL - ABM. (mm): B=1734 T=640 H=2000

ART.	Arbeitsplatte	RAL	€
GARAGE039	Satinierter Edelstahl	7035+7016	4863,50
GARAGE040	Gummierter Stahl	7035+7016	4840,50



MODUL - ABM. (mm): B=1734 T=640 H=2000

ART.	Arbeitsplatte	RAL	€
GARAGE041	Satinierter Edelstahl	7035+7016	4707,50
GARAGE042	Gummierter Stahl	7035+7016	4684,50



MODUL - ABM. (mm): B=1734 T=640 H=2000

ART.	Arbeitsplatte	RAL	€
GARAGE043	Satinierter Edelstahl	7035+7016	4944,50
GARAGE044	Gummierter Stahl	7035+7016	4921,50



MODUL - ABM. (mm): B=1734 T=640 H=2000

ART.	Arbeitsplatte	RAL	€
GARAGE045	Satinierter Edelstahl	7035+7016	4756,00
GARAGE046	Gummierter Stahl	7035+7016	4733,00



RAL 7035 + RAL 7016

GARAGE

BEST SELLER



714
mm

1020

1428

1734

2040

CORNER
FLEXA



512
mm

1023

1020

1427

2040



MODUL - ABM. (mm): B=2040 T=640 H=2000

ART.	Arbeitsplatte	RAL	€
GARAGE047	Satinierter Edelstahl	7035+7016	4903,00
GARAGE048	Gummierter Stahl	7035+7016	4912,00



MODUL - ABM. (mm): B=2040 T=640 H=2000

ART.	Arbeitsplatte	RAL	€
GARAGE049	Satinierter Edelstahl	7035+7016	6066,00
GARAGE050	Gummierter Stahl	7035+7016	6075,00



MODUL - ABM. (mm): B=2040 T=640 H=2000

ART.	Arbeitsplatte	RAL	€
GARAGE051	Satinierter Edelstahl	7035+7016	5062,50
GARAGE052	Gummierter Stahl	7035+7016	5071,50



MODUL - ABM. (mm): B=2040 T=640 H=2000

ART.	Arbeitsplatte	RAL	€
GARAGE053	Satinierter Edelstahl	7035+7016	4326,50
GARAGE054	Gummierter Stahl	7035+7016	4335,50



MODUL - ABM. (mm): B=2040 T=640 H=2000

ART.	Arbeitsplatte	RAL	€
GARAGE055	Satinierter Edelstahl	7035+7016	4627,00
GARAGE056	Gummierter Stahl	7035+7016	4636,00



MODUL - ABM. (mm): B=2040 T=640 H=2000

ART.	Arbeitsplatte	RAL	€
GARAGE057	Satinierter Edelstahl	7035+7016	5638,00
GARAGE058	Gummierter Stahl	7035+7016	5647,00

GARAGE

BEST SELLER



714
mm

1020

1428

1734

2040

CORNER

FLEXA



512
mm

1023

1020

1427

2040



MODUL - ABM. (mm): B=2040 T=640 H=2000

ART.	Arbeitsplatte	RAL	€
GARAGE059	Satinierter Edelstahl	7035+7016	3368,00
GARAGE060	Gummierter Stahl	7035+7016	3377,00



MODUL - ABM. (mm): B=2040 T=640 H=2000

ART.	Arbeitsplatte	RAL	€
GARAGE061	Satinierter Edelstahl	7035+7016	4364,00
GARAGE062	Gummierter Stahl	7035+7016	4373,00



MODUL - ABM. (mm): B=2040 T=640 H=2000

ART.	Arbeitsplatte	RAL	€
GARAGE063	Satinierter Edelstahl	7035+7016	5276,00
GARAGE064	Gummierter Stahl	7035+7016	5285,00

Courtesy of Trident Motorsport



RAL 7035 + RAL 7016

GARAGE

BEST SELLER



714
mm

1020

1428

1734

2040

CORNER

FLEXA



512
mm

1023

1020

1427

2040



MODUL - ABM. (mm): B=754 T=754 H=2000

ART.	Arbeitsplatte	RAL	€
GARAGE112	Satinierter Edelstahl	7035+7016	1827,00
GARAGE113	Gummierter Stahl	7035+7016	1835,50



MODUL - ABM. (mm): B=714 T=754 H=2000

ART.	Arbeitsplatte	RAL	€
GARAGE114	Satinierter Edelstahl	7035+7016	1599,50
GARAGE115	Gummierter Stahl	7035+7016	1608,00

BEST SELLER



714
mm

1020

1428

1734

2040

CORNER

FLEXA



512
mm

1023

1020

1427

2040



MODUL - ABM. (mm): B=583 T=600 H=921

ART.	RAL	€
GARAGE116	7035+7016	1248,50



GARAGE

BEST SELLER



714
mm

1020

1428

1734

2040

CORNER

FLEXA



512
mm

1023

1020

1427

2040

SCHRANK MIT FLÜGELTÜREN

Paar von Tieffüllungsäulen für Schrank



PERFOM - ABM. (mm): B=512 T=640 H=2000

ART.	RAL	€
GARAGE065	7035+7016	835,00



PERFOM - ABM. (mm): B=512 T=640 H=2000

ART.	RAL	€
GARAGE066	7035+7016	1079,50



siehe Seite 492

SCHRANK MIT FLÜGELTÜREN

BEST SELLER



714
mm

1020

1428

1734

2040

CORNER

FLEXA



512
mm

1023

1020

1427

2040



PERFOM - ABM. (mm): B=1023 T=640 H=2000

ART.	RAL	€
GARAGE068	7035+7016	998,00



PERFOM - ABM. (mm): B=1023 T=640 H=2000

ART.	RAL	€
GARAGE069	7035+7016	1391,00



PERFOM - ABM. (mm): B=1023 T=640 H=2000

ART.	RAL	€
GARAGE072	7035+7016	1215,50



PERFOM - ABM. (mm): B=1023 T=640 H=2000

ART.	RAL	€
GARAGE073	7035+7016	1598,50



RAL 7035 + RAL 7016

GARAGE

BEST SELLER



714
mm

1020

1428

1734

2040

CORNER

FLEXA



512
mm

1023

1020

1427

2040

SCHIEBETÜRSCHRÄNKE

Trägerpaar



PERFOM - ABM. (mm): B=1020 T=640 H=2000

ART.	RAL	€
GARAGE074	7035+7016	1641,50



PERFOM - ABM. (mm): B=1020 T=640 H=2000

ART.	RAL	€
GARAGE076	7035+7016	1963,50

BEST SELLER



714
mm

1020

1428

1734

2040

CORNER

FLEXA



512
mm

1023

1020

1427

2040



PERFOM - ABM. (mm): B=1427 T=640 H=2000

ART.	RAL	€
GARAGE077	7035+7016	2077,50



PERFOM - ABM. (mm): B=1427 T=640 H=2000

ART.	RAL	€
GARAGE079	7035+7016	2620,50

GARAGE

BEST SELLER



714
mm

1020

1428

1734

2040

CORNER

FLEXA



512
mm

1023

1020

1427

2040

SCHIEBETÜRSCHRÄNKE

Trägerpaar



PERFOM - ABM. (mm): B=2040 T=640 H=2000

ART.	RAL	€
GARAGE080	7035+7016	2717,50



PERFOM - ABM. (mm): B=2040 T=640 H=2000

ART.	RAL	€
GARAGE082	7035+7016	3446,00

ZUBEHÖRE



KABELAUFROLLVORRICHTUNG MIT SCHUKO-STECKDOSE

ART.	L Kabel m	Art der Steckdose	Volt	Watt	€
MBR13S0V0V00100	20	Schuko	230	1600	979,50



AUFROLLVORRICHTUNG FÜR DRUCKLUFTLEITUNG

ART.	L Kabel m	Max. Druck MPa	Ø mm	€
MBR13S0V0V00200	14	1,5	10	445,50



ROLLE FÜR AUFROLLVORRICHTUNG

ART.	€
MBR13S0V0V00339	49,50



PLATTE FÜR AUFROLLVORRICHTUNG Für die Befestigung an der Schrankrückseite

ART.	€
MBR13S0V0V00499	35,50



1. Technischer Schrank B = 560 mm, vorgerüstet für Tür
2. Modul: Rolle für Aufrollvorrichtung

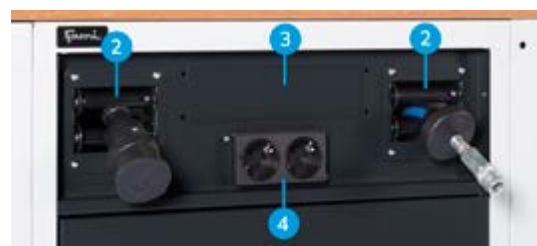

3. Modul: Steckdosenleiste 4-fach
4. Modul: Steckdosenleiste 2-fach

GARAGE

BEST SELLER



714
mm

1020

1428

1734

2040

CORNER

FLEXA



512
mm

1023

1020

1427

2040

EINTEILUNGSSYSTEME

36X27 EH B= 717 mm

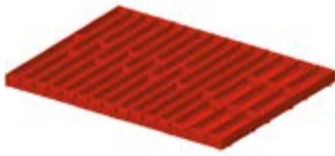

ART.	geeignet für Schublade H mm	Komponenten	€
FFH10051000	50/300	3 x Trennwände mit 3 Kanälen 9 x Trennwände mit 4 Kanälen 12 x Querteiler B=47 mm 36 x Querteiler B=36 mm	55,50



ART.	geeignet für Schublade H mm	Komponenten	€
FFH10051300	50/300	18 x Querteiler B=47 mm 12 x Querteiler B=73 mm 6 x Trennwände mit 2 Kanälen 6 x Trennwände mit 3 Kanälen	50,00



ART.	geeignet für Schublade H mm	Komponenten	€
FFH10051500	50/300	20 x Querteiler B=36 mm 20 x Querteiler B=47 mm 6 x Trennwände mit 3 Kanälen 5 x Trennwände mit 4 Kanälen 1 x Inbusschlüsselhalter	55,50



ART.	geeignet für Schublade H mm	Komponenten	€
FFH10071800	75	16 x Einsatzkasten 75x75 mm 8 x Einsatzkasten 150x75 mm 4 x Einsatzkasten 150x150 mm	56,50

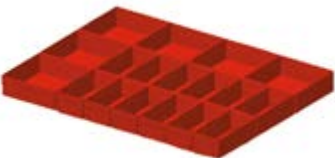

ART.	geeignet für Schublade H mm	Komponenten	€
FFH10071600	75	12 x Einsatzkasten 150x75 mm	52,00
FFH10101600	100/125	6 x Einsatzkasten 150x150 mm	60,50



ART.	geeignet für Schublade H mm	Komponenten	€
FFH10070500	75	2 x Geschlitzte Längsteiler B=457 mm 3 x Querteiler B=202 mm	28,50
FFH10100500	100/125		29,50
FFH10150500	150/175		39,50
FFH10200500	200/250		56,00

GARAGE

BEST SELLER



714
mm

1020

1428

1734

2040

CORNER

FLEXA



512
mm

1023

1020

1427

2040

EINTEILUNGSSYSTEME

54X27 EH B= 1023 mm



ART.	geeignet für Schublade H mm	Komponenten	€
FFH40051200	50/300	15 x Querteiler B=36 mm 10 x Querteiler B=47 mm 6 x Querteiler B=73 mm 6 x Trennwände mit 2 Kanälen 6 x Trennwände mit 3 Kanälen 6 x Trennwände mit 4 Kanälen	69,00



ART.	geeignet für Schublade H mm	Komponenten	€
FFH40051500	50/300	30 x Querteiler B=36 mm 10 x Querteiler B=47 mm 6 x Trennwände mit 3 Kanälen 12 x Trennwände mit 4 Kanälen	73,50



ART.	geeignet für Schublade H mm	Komponenten	€
FFH40071100	75	18 x Einsatzkasten 150x150 mm	74,00
FFH40101100	100/125		83,50



ART.	geeignet für Schublade H mm	Komponenten	€
FFH40071300	75	12 x Einsatzkasten 150x75 mm 12 x Einsatzkasten 150x150 mm	77,00
FFH40101300	100/125		89,00



ART.	geeignet für Schublade H mm	Komponenten	€
FFH40071600	75	20 x Einsatzkasten 75x75 mm 14 x Einsatzkasten 150x75 mm 6 x Einsatzkasten 150x150 mm	85,50



ART.	geeignet für Schublade H mm	Komponenten	€
FFH40070500	75	4 x Geschlitzte Längsteiler B=457 mm 2 x Querteiler B=151 mm 3 x Querteiler B=202 mm	42,00
FFH40100500	100/125		51,50
FFH40150500	150/175		70,50
FFH40200500	200/250		103,50







fami GILFER SUTER 7' TECNOLOGIA

A dark grey tool cabinet with multiple drawers and a pegboard above. The pegboard has several tools hanging on it, including wrenches and sockets. A small red and white spray can is also visible on the work surface.

Paolino JRCB

A dark grey tool cabinet with drawers and a pegboard. The pegboard has several orange-handled screwdrivers hanging on it.

RAM NOJAN TESA FGR

A dark grey tool cabinet with drawers and a pegboard. The pegboard has several white-handled wrenches hanging on it.

UP MAZDA CPA

A dark grey tool cabinet with drawers and a pegboard. The pegboard has several white-handled wrenches hanging on it.

Courtesy of Cecchini Racing Team

ALLGEMEINE BEDINGUNGEN FÜR DIE VON FAMI ANGEBOTENE VERTRAGLICHE GARANTIE

Sehr geehrte Kundin, sehr geehrter Kunde,

jeder Kauf von Produkten von Fami S.r.l. wird von einer vertraglichen Garantie begleitet (im Folgenden „Garantie“), die entsprechend den folgenden Modalitäten und Bedingungen geregelt ist.

1. VORWORT:

1.1 In den hier ausgeführten Bedingungen werden folgende Begriffe in der angegebenen Bedeutung verwendet:

a) Verkäufer: Fami S.r.l.

b) Kunde: jedes Rechtssubjekt (natürliche Person, Gesellschaft, Institution, juristische Person), das Produkte des Verkäufers erwirbt.

c) Produkt/e: die Waren, die vom Verkäufer hergestellt, zusammengesetzt und/oder vermarktet werden, ausgenommen Produkte der Marke Store Van.

2. GEGENSTAND DER GARANTIE

2.1 Fami S.r.l. garantiert, dass die Produkte frei von Mängeln sind und den vom Verkäufer erklärten technischen Spezifikationen entsprechen.

2.2 Es gilt als vereinbart, dass bei der Bemessung der Produkte die handelsüblichen Toleranzen in Bezug auf Typ, Stückzahl und Qualität der Produkte gelten. Der Verkäufer garantiert daher nicht für die Entsprechung der Produkte mit besonderen technischen Spezifikationen oder Eigenschaften oder für ihre Eignung für besondere Verwendungen, die von denen abweichen, die in den von Fami S.r.l. erklärten technischen Spezifikationen angegeben und in der Bedienungs- und Wartungsanleitung vorgesehen sind, sofern diese Eigenschaften nicht ausdrücklich im Verkaufsvertrag vereinbart wurden.

2.3 Nach dem Kunden Mängel an den Produkten gemeldet und diese bestätigt werden, hat der Kunde das Recht auf ihre kostenlose Reparatur oder, wenn die Reparatur unmöglich oder übertrieben aufwendig wäre, auf kostenlosen Austausch des Produktes nach unwiderruflichem Ermessen des Verkäufers. Alle weiteren und anderen Verpflichtungen zulasten von Fami S.r.l. sind dabei ausgeschlossen.

2.4 Die Garantie beeinträchtigt nicht die Rechte, die im ital. gesetzesvertretenden Dekret Nr. 206 vom 6.9.2005 in der geltenden Fassung (dem „Verbrauchergesetz“) vorgesehen sind, sofern der Kunde als „Verbraucher“ einzustufen ist; diese bleiben also unbeschadet.

3. BEDINGUNGEN FÜR DIE WIRKSAMKEIT DER GARANTIE

3.1 Um die Garantie in Anspruch zu nehmen, hat der Kunde die Pflicht, Fami S.r.l. in den zeitlichen Grenzen gemäß Artikel 4 und 5 unten die Entdeckung der Mängel mit einer Meldung (im Folgenden „Meldung“) mitzuteilen, deren Inhalt in Artikel 5 unten ausgeführt ist.

3.2 Nach der Meldung muss der Kunde die Verwendung des/der fehlerhaften Produkts/e unverzüglich unterbrechen.

3.3 Nach dem Eingang der Meldung sorgt der Verkäufer für alle nötigen Maßnahmen, um das Bestehen, die Art und den Umfang der Mängel zu ermitteln und die Fristeinholung der Meldung im Sinne von Artikel 5 zu prüfen. Zu diesem Zweck ist der Kunde verpflichtet, das/die fehlerhafte/n Produkt/e für ihre Inspektion bereitzustellen, auch durch Übersendung von Fotobelegen oder mit Hilfe von Videokonferenzsystemen. Das Produkt wird vom Verkäufer an seinem Sitz, in seiner Filiale oder bei einem eigenen autorisierten Händler repariert. Der Verkäufer behält sich das Recht vor, das Produkt beim Kunden zu reparieren. Wenn es nötig ist, muss der Kunde dafür sorgen, das fehlerhafte Produkt auf eigene Kosten an einen der genannten Orte zu senden, der vom Verkäufer angegeben wird, vorbehaltlich der Normen des Verbrauchergesetzes. Der Verkäufer sendet dem Kunden das neue oder reparierte Produkt und übernimmt dafür die Versandkosten.

3.4 Die Reparatur eines fehlerhaften Produktes erfolgt in einer Frist, die dem Ausmaß des Fehlers entspricht.

4. DAUER – LAUFZEIT DER GARANTIE

4.1 Die Garantiedauer für die Produkte beträgt 10 Jahre und läuft ab dem Datum der Produktlieferung. Ausgenommen davon sind Handelsteile, Elektronikkomponenten, Software und Verschleißteile, für die eine Garantie von 12 Monaten vorgesehen ist; diese läuft ebenfalls ab dem Lieferdatum derselben. Es wird darauf hingewiesen, dass unter „Lieferdatum“ das Datum zu verstehen ist, an dem die Produkte das Lager von Fami S.r.l. verlassen haben, um dem Kunden zugestellt zu werden, sofern es im Verkaufsvertrag nicht anders vorgesehen ist.

4.2 Für reparierte oder ersetzte Produkte läuft die Garantie erneut mit einer Dauer von 12 Monaten ab der Reparatur oder dem Austausch. Insgesamt beträgt die Garantiedauer für vom Verkäufer reparierte oder ersetzte Produkte daher maximal 11 Jahre bzw. für Handelsteile, Elektronikkomponenten, Software und Verschleißteile maximal 24 Monate ab Beginn der Laufzeit der Garantie gemäß dem obigen Artikel 4.1.

4.3 Bei Ablauf der Frist gemäß dem obigen Artikel 4.1 ist das Regressrecht, das von Art. 131 des Verbrauchergesetzes (sofern anwendbar) vorgesehen ist, als verjährt und unzulässig zu betrachten.

5. FRISTEN UND VERFAHREN FÜR DIE MELDUNG

5.1 Während der Laufzeit der Garantie müssen eventuelle Reklamationen in Bezug auf den Zustand der Verpackung, Menge, Anzahl oder äußere Eigenschaften der Produkte (nicht verborgene, von außen sichtbare Mängel und Fehler) vom Kunden auf dem Lieferschein vermerkt werden, indem das Versanddokument mit der Aufschrift „spezifischer Vorbehalt“ unterschrieben wird. Innerhalb von spätestens 2 (zwei) Werktagen ab dem Empfang der Produkte muss der Kunde dem Verkäufer per E-Mail an die Adresse assistenza@famispai.it eine Kopie des Lieferscheins und ein entsprechendes Foto der Feststellung mit ausführlichen Angaben zum Zustand der Produkte und zur Art der festgestellten Mängel senden.

5.2. Etwaige Reklamationen in Bezug auf Mängel, die bei einer sorgfältigen Kontrolle beim Eingang nicht erkennbar waren (verborgene Mängel), müssen dem Verkäufer innerhalb von spätestens 7 (sieben) Tagen ab der Entdeckung des Mangels – bei sonstigem Ausschluss – mitgeteilt werden, und zwar mit zertifizierter E-Mail (PEC) an die folgende Adresse: pec@pec.famispai.it. Dabei sind die Bestellnummer des Produkts, die Partie (wenn zutreffend), das Lieferdatum und die Art des Mangels genau anzugeben.

6. HAFTUNGSAUSSCHLUSS UND -EINSCHRÄNKUNG

6.1 Die Garantie gilt nicht, wenn die Mängel der Produkte auf folgende Gründe zurückzuführen sind: a) Transportarbeiten; b) mangelnde Einhaltung der Maßnahmen, die zur ordentlichen Wartungspraxis gehören; Fahrlässigkeit und Vernachlässigung im Gebrauch; c) mangelnde Beachtung der Anweisungen des Verkäufers für die Verwendung bzw. Lagerung; d) mangelnde Einhaltung der Einbauvorschriften bzw. anderer Angaben oder Anweisungen in den technischen Anmerkungen zum Produkt, sofern der Einbau nicht direkt vom Verkäufer ausgeführt wurde; e) Eingriffe, Wartungsarbeiten generell, Maßnahmen, die vom Kunden oder von nicht vom Verkäufer ermäßigtem Personal durchgeführt wurden; f) abweichende bzw. unsachgemäße Verwendung des Produkts, Aufstellung in feuchten, zu warmen oder zu kalten, staubigen oder aggressiven Räumen (Präsenz von Chlor, Lacken, Farben oder anderen chemischen bzw. giftigen Substanzen) oder jedenfalls in Räumen, die für die korrekte Aufbewahrung der Produkte nicht geeignet sind, sofern solche Umstände dem Verkäufer nicht vor dem Kauf der Produkte mitgeteilt wurden und der Verkäufer nicht die Verträglichkeit der Produkte mit derartigen Umgebungen garantiert hat; g) Verschlimmerung der Schäden, die durch die Benutzung der Produkte durch den Kunden nach Feststellung der Schäden verursacht wird; h) Verwendung von Ersatzteilen, Komponenten oder Zubehör, die keine Originalteile sind oder nicht vom Verkäufer empfohlen wurden (für nicht originale Teile kann kein Austausch oder Reparatur beantragt werden), sowie Schäden am Produkt durch die Verwendung solcher Teile; i) Störungen oder Funktionsmängel der Stromversorgung;

l) Korrosion, Verkrustungen oder Brüche durch Streustrom, Kondensat, aggressives oder saures Wasser, unsachgemäß ausgeführte Entkrustung, Schlamm- oder Kalkablagerungen; m) Zufall, höhere Gewalt wie unter anderem Frost, Überhitzung, Brand, Diebstahl, Naturereignisse (wie z.B. Hagel, Tornados, Blitze, Überschwemmungen, Erdbeben), Vandalismus, Unfälle und andere ähnliche Ereignisse.

6.2 Die Garantie gilt nicht, wenn der Verkaufspreis der Produkte nicht vollständig bezahlt wurde. Wenn die Zahlung in mehreren Raten vorgesehen ist, ist die Garantie ab sofort gültig und bleibt dies, solange alle Zahlungsfristen rechtzeitig erfüllt werden.

6.3 Der Verkäufer haftet nicht für eventuelle Schäden, die direkt oder indirekt an Personen, Sachen oder Tieren infolge der mangelnden Beachtung aller Vorschriften in der Installations-, Bedienungs- und Wartungsanleitung entstehen.

6.4 Der Verkäufer weist jede Haftung für indirekte Schäden zurück, die durch die Fehlerhaftigkeit eines Produktes entstehen können, wie unter anderem Produktionsstillstand oder die mangelnde Spedition bzw. Abtretung des Produkts an Dritte.

6.5 In jedem Fall kann die Haftung des Verkäufers nicht über den vom Kunden für den einzelnen Verkaufsvertrag bezahlten Preis hinausgehen, aus dessen Inhalt der Umstand in Bezug auf die eventuelle Schadens- bzw. Entschädigungsforderung abgeleitet ist.

6.6 Die Produkte dürfen nur für die angegebenen Zwecke und unter Beachtung der Sicherheitsvorschriften und entsprechend den Vorgaben in der vom Verkäufer gelieferten Installations-, Bedienungs- und Wartungsanleitung verwendet werden; falls der Kunde die erworbenen bzw. vom Verkäufer hergestellten Produkte für andere Zwecke verwenden oder weiterverkaufen sollte, so tut er dies auf eigenes abschließliches Risiko und Gefahr mit jeder daraus folgenden Haftung. In diesem Fall ist die vertragliche bzw. außervertragliche Haftung des Verkäufers für eventuelle direkte und indirekte Schäden, auch von Dritten, ausgeschlossen, ebenso wie im Fall von schlechter Wartung, unsachgemäßem Gebrauch, Nichtbeachtung der Sicherheitsvorschriften und anderen Annahmen, und der Kunde muss den Verkäufer von Kosten bzw. Haftungsforderungen, die zu seinen Lasten entstehen könnten, schadlos halten.

7. ZUSTÄNDIGES GERICHT UND GELTENDES RECHT

7.1 Für alle Streitfälle, die aus diesen Allgemeinen Garantiebedingungen hervorgehen oder damit verbunden sind – wie unter anderem Streitfälle zu ihrem Bestehen, ihrer Gültigkeit, Auslegung, Wirksamkeit, Ausführung –, ist ausschließlich der Gerichtshof Vicenza zuständig, auch wenn der Vertrag Elemente mit internationaler Reichweite aufweist. Die unabdingbaren Vorschriften des Verbrauchergesetzes bleiben davon unbeschadet.

7.2 Diese Allgemeinen Garantiebedingungen unterliegen vollständig dem italienischen Recht und werden nach diesem ausgelegt, auch wenn der Vertrag Elemente mit internationaler Reichweite aufweist. Ausdrücklich ausgeschlossen wird das Wiener Übereinkommen von 1980.

ALLGEMEINE GESCHÄFTSBEDINGUNGEN

1. BESCHREIBUNG

1.1. Im Zusammenhang mit diesen Allgemeinen Geschäftsbedingungen werden die folgenden Begriffe in der angegebenen Bedeutung verwendet:

- a) Verkäufer: Fami S.r.l.
- b) Käufer: jede Gesellschaft, Institution, juristische Person, die Produkte des Verkäufers erwirbt.
- c) Produkte: die Waren, die vom Verkäufer hergestellt, zusammengebaut und/oder vermarktet werden.
- d) Auftrag: jedes Kaufangebot der Produkte, das dem Verkäufer vom Käufer unterbreitet wird.
- e) Auftragsbestätigung: die schriftliche Annahme des Auftrags seitens des Verkäufers.
- f) Vertrag: der Verkauf, der zwischen dem Verkäufer und dem Käufer abgeschlossen wird, nachdem der Käufer die Auftragsbestätigung erhalten hat.
- g) Parteien: Verkäufer und Käufer zusammen.
- h) Marken: Alle Marken, für die der Verkäufer Besitzer oder Lizenznehmer ist.
- i) Rechte des geistigen Eigentums: alle Rechte des geistigen und/oder gewerblichen Eigentums von Fami S.r.l., einschließlich ohne Einschränkungen die Rechte in Bezug auf: Patente für Erfindungen, Zeichnungen oder Modelle, Nutzungsmodelle, Marken, Know-how, technische Spezifikationen, Daten, Software, unabhängig davon, ob diese Rechte eingetragen sind, sowie alle Anträge oder Anmeldungen bezüglich dieser Rechte und aller anderen Rechte oder Schutzformen ähnlicher Art oder mit gleicher Wirkung.

2. ALLGEMEINE BESTIMMUNGEN

2.1 Diese Allgemeinen Geschäftsbedingungen (im Folgenden „AGB“) bilden einen wesentlichen Bestandteil der Verträge, die zwischen dem Verkäufer und dem Käufer für die Lieferung der Produkte abgeschlossen werden.

2.2 Die Bedingungen gelten zwischen Fami S.r.l. (im Folgenden „Fami“) und dem Käufer, ohne dass die Notwendigkeit besteht, dass ausdrücklich auf sie verwiesen oder eine spezifische Vereinbarung dazu getroffen wird. Jegliche andere Bedingung oder Frist findet nur Anwendung, wenn sie schriftlich vom Verkäufer bestätigt wird.

2.3 Der Verkäufer behält sich das Recht vor, jegliche Bestimmung in diesen Allgemeinen Geschäftsbedingungen jederzeit zu ändern, zu ergänzen oder zu streichen, wobei er dies auch über die spezifische Seite auf der Firmenwebseite mitteilen kann. Dabei gilt als vereinbart, dass derartige Ergänzungen, Änderungen oder Streichungen für alle Verkäufe gelten, die ab dem 15. Tag nach der Mitteilung der neuen Geschäftsbedingungen an den Käufer (über die Veröffentlichung auf der Website, Versendung des Newsletters oder eine andere schriftlich übersandte Korrespondenz) abgeschlossen werden.

2.4 Jeder Verweis auf Handelsbedingungen (wie EXW, DPA, DPU, DDP etc.) ist als Verweis auf die Incoterms® der Internationalen Handelskammer in der zum Zeitpunkt des Vertragsabschlusses geltenden Version zu verstehen.

3. ANWENDUNGSBEREICH

3.1 Diese Allgemeinen Geschäftsbedingungen (im Folgenden „AGB“) gelten für alle Verträge (unabhängig davon, ob sie telefonisch, per Fax, E-Mail oder über die Webseite abgeschlossen wurden), sofern die Parteien nicht ausdrücklich schriftlich davon abweichen, und bilden einen integralen und wesentlichen Bestandteil von jedem Auftrag und jeder Auftragsbestätigung, auch wenn sie nicht ausdrücklich zitiert werden.

3.2 Der Käufer kann keine anderen Bedingungen als die vorliegenden AGB geltend machen oder einwenden. Eventuelle andere Bedingungen, die vom Käufer im Auftrag oder in einer anderen Phase der Vertragsverhandlung sowie anschließend an die Auftragsbestätigung schriftlich ausgeführt wurden, haben daher keinerlei Gültigkeit, ebenso wenig wie etwaige AGB des Käufers selbst. Schriftliche oder mündliche Bedingungen, die von Mitarbeitern, Beschäftigten, Agenten oder Vertretern des Verkäufers übersandt wurden, sind nichtig, sofern sie nicht in den Text der Auftragsbestätigung aufgenommen oder schriftlich vom Verkäufer bestätigt werden. In diesem Sinne kann die auch partielle Ausführung des Auftrags seitens Fami oder eine andere Erfüllung gegenüber dem Käufer nicht als stillschweigende oder implizite Annahme jeglicher allgemeinen Vertragsbedingungen gelten oder als solche interpretiert werden, sofern sie nicht von Fami ausdrücklich unterschrieben wurden.

3.3 Die AGB gelten ausschließlich für Vertragsverhältnisse zwischen Fami und gewerblichen Fachkräften, daher findet das ital. GvD Nr. 206 vom 6. September 2005 (Verbraucherschutzgesetz) i.d.g.F. keine Anwendung.

4. ANGEBOTE UND BESTELLUNGEN

4.1 Die Angebote des Verkäufers sind als unverbindlich zu betrachten. Die Angaben in Katalogen, Prospekten und Preislisten sind nicht verpflichtend für den Verkäufer. Dieser behält sich das Recht vor, Änderungen an den Produkten und den entsprechenden Preisen vorzunehmen. Ausschließlich die Angaben in der Auftragsbestätigung sind daher verbindlich für den Verkäufer.

4.2 Jeder Auftrag, den der Käufer entweder direkt an Fami oder über Agenten oder Vertreter des Verkäufers sendet, versteht sich als unwiderrufliches Kaufangebot, das ab dem Datum des regulären Empfangs durch den Verkäufer 30 (dreißig) Tage gültig ist, sofern keine ausdrückliche Abweichung gilt, die von Fall zu Fall angegeben wird.

4.3 Die Übersendung des Auftrags durch den Käufer impliziert die vollständige Einsichtnahme und Kenntnis dieser AGB seinerseits, die damit als vom Käufer ohne Einschränkungen und Vorbehalte vollständig angenommen gelten.

4.4 Mündlich oder telefonisch vorgenommene Aufträge und/oder eventuelle Änderungen an den Aufträgen müssen vom Käufer schriftlich bestätigt werden. Andernfalls übernimmt der Verkäufer keine Haftung für eventuelle Fehler oder mögliche Missverständnisse.

4.5 Der Verkäufer behält sich ausdrücklich vor, jeden Auftrag abzuwägen; er ist nicht zur Annahme verpflichtet.

4.6 Aufträge, die vom Verkäufer ordnungsgemäß mit Auftragsbestätigung angenommen wurden, können vom Käufer nicht ohne schriftliche Zustimmung des Verkäufers annulliert werden.

5. VERTRAGSABSCHLUSS

5.1 Der Vertrag gilt erst nach Übersendung einer Auftragsbestätigung von Fami (per E-Mail, Fax oder anderen gleichwertigen telematischen Mitteln) mit Bezug auf jeden einzelnen Auftrag als abgeschlossen. In jedem Fall gilt die Ausstellung der Rechnung seitens des Verkäufers oder die Ausführung der Bestellung durch den Verkäufer als Bestätigung.

5.2 Wenn die Auftragsbestätigung Ergänzungen, Einschränkungen oder andere Änderungen am Auftrag enthält, versteht sich die Zustimmung des Käufers zu diesen Änderungen als stillschweigend geleistet, sofern keine schriftliche Anfechtung eingeht, die dem Verkäufer innerhalb von 2 Werktagen ab Erhalt der Bestätigung zuzustellen ist.

5.3 Änderungen und Ergänzungen, die vom Käufer nach Vertragsabschluss verlangt werden, sind nichtig und ungültig, sofern sie nicht schriftlich vom Verkäufer angenommen werden, wobei neue Lieferfristen, Preise und Zahlungsarten gegebenenfalls ausgeführt werden müssen.

5.4 Alle Verträge verstehen sich immer als am Rechtssitz von Fami S.r.l. in Italien, 36027 Rosà (VI), Via Stazione Rossano 13, abgeschlossen.

6. PREISE

6.1 Die Preise der Produkte sind in der Preisliste des Verkäufers angegeben, die zum Zeitpunkt des Auftragsabschlusses gilt; falls das Produkt nicht in der Preisliste enthalten oder keine Preisliste verfügbar ist, werden sie in der Auftragsbestätigung angegeben.

6.2 Die Preise der Produkte sind in der Auftragsbestätigung angegeben und verstehen sich, sofern nicht anders vereinbart, für Ware mit Lieferung Ab Werk (EXW). Sofern es in der Auftragsbestätigung nicht anders angegeben ist, umfassen die Preise keine Kosten und Aufwendungen für Sonderverpackungen, Versand, Versicherung und Beförderung aus den Räumen des Verkäufers, jegliche Kosten, Steuern oder Gebühren in Bezug auf den Verkauf der Produkte, einschließlich Kosten für alle Zollformalitäten (unter anderem Zölle, Steuern und andere Gebühren für den Export der Produkte), die alle zu Lasten des Käufers gehen.

6.3 Der Verkäufer behält sich das Recht vor, in folgenden Fällen den Preis anzupassen: (a) Änderung des Vertrages, die vom Käufer nach Abschluss desselben beantragt und vom Verkäufer angenommen wird, und (b) Änderung der Art der Lieferung, des Materials oder der Ausführung der Produkte aufgrund von Unvollständigkeit, Fehlinformationen und/oder falschen Unterlagen, die vom Käufer bereitgestellt wurden.

7. ZAHLUNGSFRISTEN

7.1 Bei Vertragsabschluss kann der Verkäufer vom Käufer eine Anzahlung in Höhe von 30 % des Werts der Lieferung verlangen. Die Parteien können in jedem Fall eine andere Anzahlung vereinbaren, sofern sie schriftlich im Vertrag festgelegt wird.

7.2 Wird die Anzahlung, sofern vorgesehen, nicht geleistet, versteht sich der Vertrag von Rechts wegen als aufgelöst und der Verkäufer kann die Zahlung der bis zu diesem Zeitpunkt fälligen Beträge zuzüglich Entschädigung für alle Vermögens- und immateriellen Schäden sowie für etwaige Aufwendungen einschließlich Rechtskosten verlangen.

7.3 Sofern im Vertrag keine Zahlungsfristen ausgeführt werden, müssen diese innerhalb von 30 Tagen zum Monatsende ab Rechnungsdatum per Banküberweisung erfolgen. Die Zahlung gilt als erfolgt, wenn der Betrag für den Verkäufer bei seiner Bank in Italien verfügbar ist. Sofern die Parteien Vorauszahlung ohne weitere Angaben vereinbart haben, wird angenommen, dass die Vorauszahlung sich auf den vollen Preis für die in der Lieferung enthaltenen Produkte bezieht. Wenn eine Lieferung in mehrere Speditionen aufgeteilt wird, muss der Käufer für jede davon den entsprechenden Betrag für die gelieferte Ware bezahlen, sofern es im Vertrag nicht anders schriftlich vereinbart wurde.

7.4 Die Zahlungen müssen in der vereinbarten Währung erfolgen. Etwaige Kosten oder Bankgebühren, die für die Zahlung fällig werden, gehen vollständig zu Lasten des Käufers.

7.5 Bei einer auch nur teilweise mangelnden oder verspäteten Zahlung seitens des Käufers hat der Verkäufer das Recht – wobei alle anderen Rechte unbeschadet bleiben –, weitere Lieferungen auszusetzen, auch wenn sie von anderen Verträgen abhängen sollten, die sofortige, vollständige Zahlung des gesamten bestellten Materials zu verlangen und seine Lieferungen um eine der Zahlungsverzögerung entsprechende Frist aufzuschieben bis zur Begleichung dieser Zahlung und der entsprechenden Verzugszinsen; dies gilt unabhängig von der Höhe des Betrags.

7.6 Bei mangelnden und verspäteten Zahlungen hat der Verkäufer das Recht auf Anerkennung und Zahlung von Verzugszinsen zu seinen Gunsten gemäß ital. GvD Nr. 231/2002, zuzüglich der etwaigen erforderlichen Aufwendungen, auch Rechtskosten, für die Beitreibung der Beträge, die dem Verkäufer unabhängig vom Zahlungsgrund zustehen.

7.7 Die mangelnde Zahlung auch nur einer Rechnung verleiht dem Verkäufer das Recht, im Sinne von Art. 1456 CC (Codice Civile, ital. Bürgerl. Gesetzbuch) jeden bestehenden Vertrag mit dem Käufer aufzulösen und die Bearbeitung oder den Versand von jeder anderen in Ausführung befindlichen Lieferung auszusetzen. Dabei bleibt in jedem Fall die vollständige Entschädigung des durch die Nichterfüllung oder Verspätung des Käufers erlittenen Schadens vorbehalten. Eventuelle Verzögerungen bei der Auftragsbearbeitung oder den Lieferungen durch vorherige Aussetzung der Produktion wegen mangelnder Zahlungen des Käufers stellen keine Nichterfüllung des Verkäufers dar.

7.8 Eventuelle Reklamationen oder Beanstandungen verleihen dem Käufer nicht das Recht, die Zahlungen auszusetzen oder zu verzögern.

8. LIEFERFRISTEN

8.1. Die Lieferfrist wird in der Auftragsbestätigung angegeben und versteht sich, sofern nicht anders vereinbart, als Ex-Works (EXW), also ab Werk des Verkäufers. Wenn es gewünscht und ausdrücklich schriftlich im Vertrag vereinbart wird, sorgt Fami für den Transport der Produkte, wobei das Risiko, Kosten und Aufwendungen vom Käufer übernommen werden. Etwaige Transportkosten gehen zu Lasten des Käufers und beeinflussen in keiner Weise die Risiken des Versands, die ebenfalls spätestens mit der Übergabe der Produkte an den ersten Transporteur vom Käufer übernommen werden.

8.2. Die Lieferung der Produkte muss innerhalb der im Vertrag angegebenen Frist erfolgen, die in Werktagen berechnet wird; dabei wird allerdings ausgeführt, dass die Lieferfristen reine Richtwerte und nicht verbindlich sind und jedenfalls nicht die Transportzeiten umfassen. Der Verkäufer haftet also in keinem Fall für eine Verzögerung der Lieferung.

8.3. Wenn der Käufer beim Verkäufer eine Änderung der Lieferfrist erbittet, muss er diesen Antrag schriftlich stellen und dennoch die Lieferung innerhalb der in Artikel 7 dieser AGB genannten Fristen bezahlen. Ausgenommen sind nur eventuelle Kosten für Aufbewahrung, Lieferung, Montage, Ausbau und Installation, die innerhalb der neuen vereinbarten Lieferfrist beglichen werden müssen.

8.4. Ab dem Erhalt der Versandbereitschaftsmeldung kann der Käufer die Ware in einer Frist von höchstens 10 (zehn) Tagen abholen. Andernfalls können die Produkte im Freien gelagert werden, wobei der Verkäufer von jeder Haftung freigestellt wird, alle Garantien im Sinne der Letzteren verfallen und dem Käufer die Beförderungs- und Lagerkosten sowie alle anderen etwaigen Aufwendungen des Verkäufers berechnet werden. Dieser behält sich außerdem das Recht vor, die Ware auf Kosten des Käufers lagern zu lassen.

8.5 Innerhalb von 10 (zehn) Tagen ab der Versandbereitschaftsmeldung hat der Verkäufer das Recht, eine reguläre Rechnung auszustellen.

8.6 Bei verspäteter Abholung der bereitgestellten Ware aus einem beliebigen Grunde, der nicht vom Willen des Verkäufers abhängt, versteht sich die Lieferung dennoch nach Ablauf von zehn Tagen ab der Versandbereitschaftsmeldung als ausgeführt. In diesem Fall hat der Verkäufer das Recht, die Rechnung auszustellen und die Erfüllung der vereinbarten Zahlungsbedingungen zu beanspruchen. Er kann die Verpackung, die Beförderung oder Lagerung der Ware auf Kosten des Käufers vornehmen, unbeschadet der Entschädigung für etwaige erlittene Schäden, auch für die Einlagerung, Aufbewahrung und Hinterlegung der Ware.

9. GARANTIE UND REKLAMATIONEN

9.1 Die Regelung der vom Verkäufer gebotenen Garantie ist im Dokument Allgemeine Garantiebedingungen enthalten, das auf der Webseite www.famisp.com zur Einsicht bereitsteht. Ausschließlich für Produkte mit dem Markenzeichen Store Van stehen die Allgemeinen Garantiebedingungen auf der Webseite www.storevan.com bereit.

9.2 Bei der Übernahme der Produkte ist der Käufer verpflichtet, die Produkte im Beisein des mit der Lieferung beauftragten Transporteurs zu untersuchen, um eventuelle von außen sichtbare Schäden festzustellen (unter anderem Menge und Verpackung der Produkte, Übereinstimmung der Produkte mit den Angaben in der Auftragsbestätigung).

9.3 Eventuelle Reklamationen in Bezug auf den Zustand der Verpackung, Menge, Anzahl oder äußere Eigenschaften der Produkte (nicht verborgene, von außen sichtbare Mängel und Fehler) müssen vom Käufer auf dem Lieferschein vermerkt werden, indem das Versanddokument mit der Aufschrift „spezifischer Vorbehalt“ unterschrieben wird. Innerhalb von spätestens 2 (zwei) Werktagen ab dem Empfang der Produkte muss der Käufer dem Verkäufer per E-Mail an die Adresse assistance@famisp.it eine Kopie des Lieferscheins und einen entsprechenden Fotobeleag mit ausführenden Angaben zum Zustand der Produkte und zur Art der festgestellten Mängel senden.

9.4 Unbeschadet der vom Verkäufer gebotenen Garantiedauer müssen etwaige Reklamationen in Bezug auf Mängel, die bei einer sorgfältigen Kontrolle bei der Übernahme der Produkte nicht erkennbar waren (verborgene Mängel und Fehler) dem Verkäufer innerhalb von spätestens 7 (sieben) Tagen ab Entdeckung des Mangels – bei sonstigem Ausschluss – mitgeteilt werden, und zwar per zertifizierter E-Mail (PEC) an die folgende Adresse: pec@pec.famisp.it. Dabei sind die Bestellnummer des Produkts, die Partie (wenn verfügbar), das Lieferdatum und die Art des Mangels anzugeben.

9.5 Jedes Produkt, für das keine Beanstandung entsprechend den oben angegebenen Verfahren und Fristen erhoben wurde, gilt als vom Käufer genehmigt und angenommen.

9.6 In keinem Fall haben Agenten, Kunden oder Zwischenhändler des Verkäufers die Befugnis, Letzteren zu vertreten und gegenüber dem Käufer oder anderen Drittparteien zu verpflichten. Diesbezüglich ist jede Mitteilung in Bezug auf Mängel und Fehler der Produkte ungültig und unwirksam, wenn sie gegenüber Agenten, Kunden oder Zwischenhändlern des Verkäufers bzw. in anderen als den oben angegebenen Formen und Verfahren erfolgt.

10. EIGENTUMSVORBEHALT

10.1 Die Produkte verbleiben im Eigentum des Verkäufers bis zu dem Zeitpunkt, an dem der Käufer den vollständigen Preis dafür und alle dem Verkäufer geschuldeten Beträge bezahlt hat.

10.2 Falls in dem Land, in dem der Käufer seinen Sitz hat, für die Gültigkeit des Eigentumsvorbehalts zugunsten des Verkäufers Verwaltungs- oder Rechtsformalitäten erfüllt werden müssen – wie, ohne Einschränkungen, die Eintragung der Produkte in öffentlichen Registern oder die Anbringung spezieller Siegel darauf –, verpflichtet sich der Käufer hiermit, mit dem Verkäufer zusammenzuarbeiten und alle erforderlichen Maßnahmen zu ergreifen, damit Letzterer einen gültigen Anspruch in Bezug auf den Eigentumsvorbehalt auch gegenüber eventuellen Dritten erlangt.

11. HÖHERE GEWALT

11.1 Sowohl der Käufer als auch Fami können die Ausführung ihrer vertraglichen Verpflichtungen aussetzen, wenn diese durch ein unvorhersehbares Hindernis außerhalb ihres Willens verunmöglicht oder unverhältnismäßig aufwendig wird, wie unter anderem Streiks, Epidemie und/oder Pandemie, Boykott, Aussperrungen, Brände, Kriege, Aufstände und Revolutionen, Beschlagnahme, Embargo, Energieausfälle.

11.2 Die Partei, die diese Klausel in Anspruch nehmen will, muss der anderen Partei unverzüglich schriftlich per zertifizierter E-Mail das Auftreten und die Beendigung der Umstände höherer Gewalt mitteilen.

11.3 Wenn die Aussetzung durch höhere Gewalt länger als acht Wochen dauert, hat jede Partei das Recht, den Auftrag aufzulösen. Dies muss der anderen Partei schriftlich mit einer Vorankündigungsfrist von 10 Tagen per Einschreiben mit Rückschein oder per zertifizierter E-Mail mitgeteilt werden.

11.4 In jedem Fall gilt als vereinbart, dass der Verkäufer das Recht hat, die Zahlung der eventuell bereits gelieferten Produkte sowie die Erstattung von etwaigen bereits bestrittenen Kosten zu erhalten.

12. ÄNDERUNG DER VERMÖGENSVERHÄLTNISSE DES KÄUFERS

12.1 Fami hat das Recht, die Erfüllung der Verpflichtungen durch die Produktlieferung auszusetzen, wenn die Vermögensverhältnisse des Käufers sich in einer Weise ändern, dass die Erfüllung der Gegenleistung ernsthaft gefährdet würde, ausgenommen im Falle, dass eine geeignete Sicherheit geleistet wurde. Es gilt als vereinbart, dass der Verkäufer das Recht hat, die Zahlung der eventuell bereits gelieferten Produkte sowie die Erstattung von etwaigen bereits bestrittenen Kosten zu erhalten.

13. GEISTIGES EIGENTUM

13.1 Die Rechte des geistigen Eigentums sind voll und ausschließlich im Besitz des Verkäufers und ihre Mitteilung oder Nutzung im Rahmen dieser AGB führt zu keinem Recht oder Anspruch für den Käufer diesbezüglich. Letzter verpflichtet sich, nur so zu handeln, wie es mit der Inhaberschaft der Rechte geistigen Eigentums verträglich ist.

13.2 Der Käufer erklärt hiermit: a) dass der Verkäufer der ausschließliche Inhaber der Marken ist; b) dass er sich enthalten wird, ähnliche bzw. mit denen des Verkäufers verwechselbare Marken zu verwenden und anzumelden; c) dass er die Marken ausschließlich unter Beachtung der Anweisungen des Verkäufers und ausschließlich für die Zwecke gemäß diesen AGB verwenden wird.

14. ZUSTÄNDIGES GERICHT UND GELTENDES RECHT

14.1 Für alle Streitfälle, die aus diesen Allgemeinen Geschäftsbedingungen und/oder dem einzelnen Vertrag hervorgehen und damit verbunden sind – wie unter anderem Streitfälle zu ihrem Bestehen, ihrer Gültigkeit, Auslegung, Wirksamkeit, Ausführung – ist ausschließlich der Gerichtshof Vicenza zuständig, auch wenn der Vertrag Elemente einer internationalen Reichweite aufweist.

14.2 Abweichend von dem obigen Punkt hat der Verkäufer das Recht, den Streitfall vor den zuständigen Richter am Sitz des Käufers zu bringen.

14.3 Diese Allgemeinen Geschäftsbedingungen bzw. jeder einzelne Vertrag unterliegen vollständig dem italienischen Recht und werden nach diesem ausgelegt, auch wenn der Vertrag Elemente einer internationalen Reichweite aufweist. Ausdrücklich ausgeschlossen wird das Wiener Übereinkommen von 1980.

15. DATENSCHUTZ

15.1. Der Käufer erklärt hiermit, alle Informationen erhalten zu haben, die gemäß Art. 13 der Verordnung (EU) Nr. 2016/679 (DSGVO) vorgesehen sind, und stimmt der Verarbeitung der personenbezogenen Daten für die Zwecke dieser AGB zu. Er erklärt auch, darüber informiert worden zu sein, dass in Bezug auf die mitgeteilten Daten die Rechte ausgeübt werden können, die ihm gemäß ita. GvD Nr. 196/2003 und Verordnung (EU) Nr. 2016/679 (DSGVO) zukommen. Der Verkäufer erklärt, dass der Verantwortliche für die Datenverarbeitung die Gesellschaft Fami S.r.l. mit Rechtssitz in Rosà (Vicenza, Italien), Via Stazione Rossano 13, USt-IdNr. und St.Nr. 03498610249, ist.

16. BEACHTUNG DES ITAL. GESETZES 231/2001

16.1 Der Käufer nimmt zur Kenntnis, dass Fami S.r.l. ein Organisations-, Verwaltungs- und Kontrollmodell gemäß ita. GvD Nr. 231/01 eingeführt hat. Dieses umfasst einen Ethikkodex und eine Disziplinarordnung, deren Einzelheiten auf der Firmenwebseite www.famisp.com zur Einsicht bereitstehen. Der Käufer schließt sich den Grundsätzen des genannten Organisations-, Verwaltungs- und Kontrollmodells sowie seiner Anlagen an und verpflichtet sich, seine Inhalte, Grundsätze und Verfahren einzuhalten und generell jedes Verhalten zu unterlassen, das zu den Straftatbeständen führen könnte, die in GvD 231/01 i.d.g.F. angegeben und im genannten Organisations-, Verwaltungs- und Kontrollmodell aufgeführt sind. Der Käufer verpflichtet sich außerdem, alle Grundsätze in den genannten Unterlagen sowie die Verhaltensprotokolle, die von unserer Organisation im Sinne von GvD 231/2001 und den Anlagen zu diesem Vertrag vorgesehen sind, einzuhalten und von seinen etwaigen Mitarbeitern einhalten zu lassen. Die Verletzung der in den oben genannten Unterlagen vorgesehenen Regeln stellt einen schweren Vertragsbruch dar.

17. ABSCHLIESSENDE BESTIMMUNGEN

17.1 Sollte eine der Parteien es unterlassen, eine gerichtliche Klage einzuleiten oder ein Recht gemäß diesen AGB auszuüben, kann dieses Verhalten des stillschweigenden Verzichts nicht als definitiver Verzicht darauf interpretiert werden, in Zukunft diese gerichtliche Klage oder das betreffende Recht auszuüben.

17.2 Der Verkauf der Produkte von Fami an den Käufer führt nicht zu einem Alleinvertriebsrecht im Gebiet zugunsten des Letzteren noch verleiht es dem Käufer das Recht, als Vertrieb oder Vertragshändler von Fami aufzutreten.

17.3 Die Ungültigkeit einzelner Bestimmungen in diesen AGB, ganz oder teilweise, beeinträchtigt nicht die Gültigkeit der übrigen Vorgaben.

PATENTE

Einige Komponenten sind durch ein Gemeinschaftsgeschmacksmuster und/oder ein Patent für eine industrielle Erfindung geschützt.

VERPACKUNGSTISCH



WWW.FAMISPA.COM

FAMI SRL
VIA STAZIONE ROSSANO 13
36027 ROSÀ (VI) ITALIA
TEL. +39 0424 58 54 55
E-MAIL: INFO@FAMISPA.IT

FAMI HANDELS GMBH
TRIESTER STR. 136
1230 WIEN – AUSTRIA
PHONE: +43 (0)1 662 98 89-0
E-MAIL: OFFICE@FAMI.AT

STEMPEL HÄNDLER