

# IDEAONE 2026

fami



# .07.1



**Back from Tomorrow  
Designed for Today**

**MYTHOS**

INNOVATION  
SINCE 1929.



# Good for you, better for the future.

## DIE NACHHALTIGE ENTSCHEIDUNG

Für uns bei Fami bedeutet **Unternehmer zu sein** nicht nur, zu produzieren und zu verkaufen.

Es bedeutet, eine **umfassendere** und **tiefgehendere Auffassung** zu haben, die unsere Verantwortung gegenüber dem **Planeten** und den **künftigen Generationen** in den Mittelpunkt stellt.

Diese Philosophie ist in einem perfekten Kreislauf, bestehend aus drei Prinzipien, enthalten, von denen jedes das nächste unterstützt und vom vorherigen profitiert.

## 01.

## CO<sub>2</sub> REDUCTION

**Nachhaltigkeit** und **Ökoeffizienz** bilden die Grundlage **unseres Engagements** für eine **grünere Zukunft**



Good for you,  
better for  
the future.

02.

---

## DURABILITY

Produktion **100%**  
**Made in Italy** und  
**hochwertige** Materialien  
gewährleisten robuste  
und widerstandsfähige,  
**langlebige Einrichtungen**

03.

---

## REUSE

Forschung und Design  
machen unsere Lösungen  
**anpassungsfähig** an  
neue Verwendungen und  
Kontexte, **erhöhen** deren  
**Lebensdauer** und **reduzieren**  
die **Verschwendung**

# CO<sub>2</sub> REDUCTION

## Nachhaltig von der Produktion bis zur Auslieferung

Die Anstrengungen zur **Verringerung** der CO<sub>2</sub>-Emissionen führten zu einer Revolution in unseren **Produktions-** und **Versandphasen**.

- ✓ Verwendung von erneuerbaren und selbst erzeugten Energien in der Produktion
- ✓ Wiederverwendung und Recycling der Abfälle
- ✓ Anwendung von nachwachsenden Rohstoffen
- ✓ Demontierte Produkte zur Reduzierung des Transportvolumens
- ✓ Wiederverwertbare und kunststoffarme Verpackungen



# DURABILITY

## Langlebigkeit für Ihren Erwerb

Jedes unserer Produkte ist das Ergebnis eines gewissenhaften Prozesses von **Forschung**, **Entwicklung**, Produktion und Tests, um **langlebige** und **zuverlässige** Lösungen anzubieten.

- ✓ Studie von Materialien
- ✓ Entwicklung multifunktionaler Lösungen
- ✓ Ständige Kontrolle der Qualität
- ✓ Physisch-mechanische Tests



# 03 REUSE

## Neues Leben, neue Herausforderungen

Unsere Produkte sind nie reiner Selbstzweck: sie sind Teil eines **innovativen Ökosystems**, bei dem jede Komponente leicht wiederverwendet und integriert werden kann, um in anderen Lösungen ein **neues Leben** zu finden.

- ✓ **Zusammenhängendes Einrichtungssystem**
- ✓ **Anpassungsvermögen und Vielseitigkeit für neue Einsätze**
- ✓ **Komponenten, die unter verschiedenen Lösungen austauschbar sind**
- ✓ **Hochwertige Ersatzteile**

Good for you,  
better for  
the future.

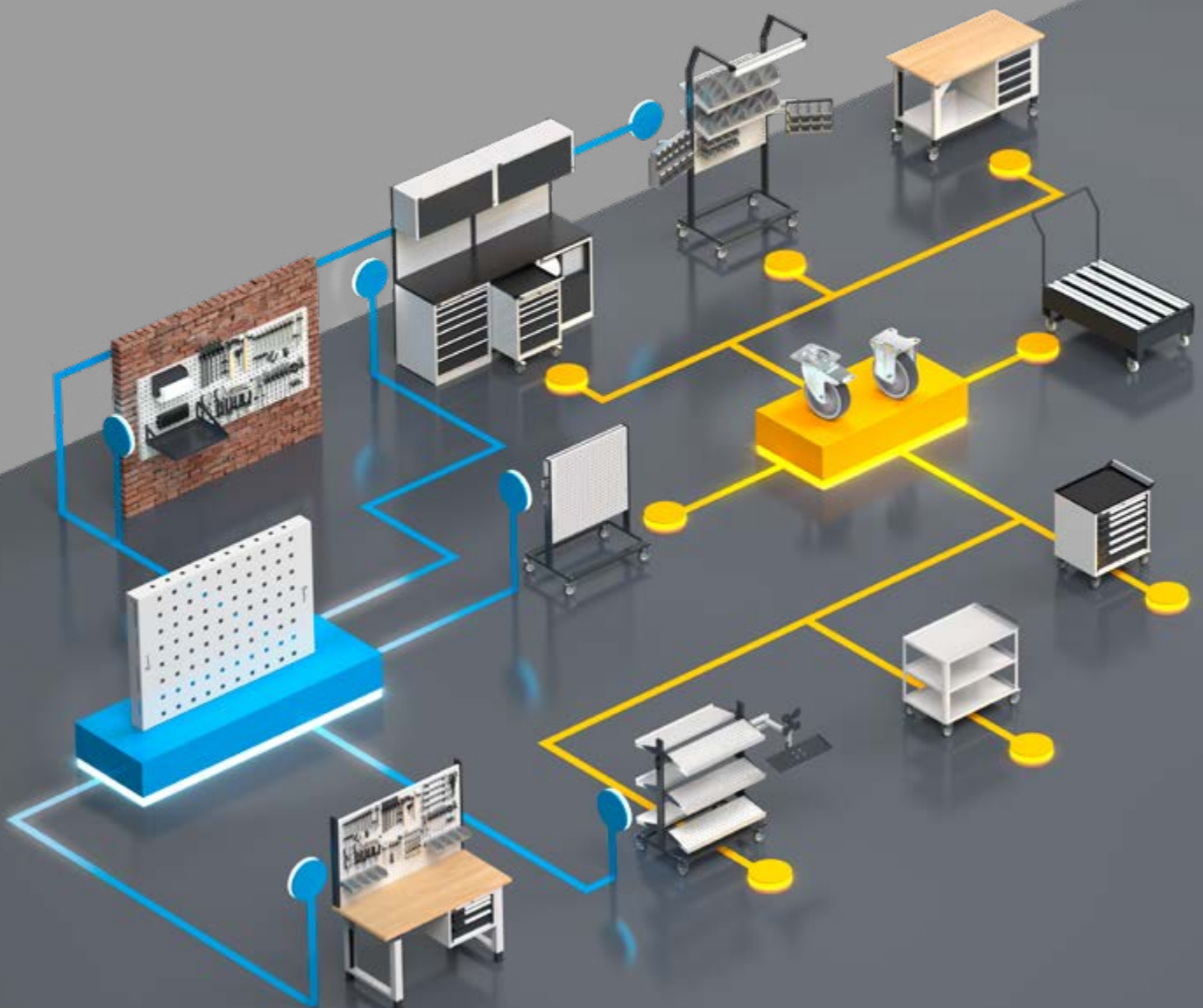



### BERATUNG

Es gibt ein bestimmtes Projekt, das Sie umsetzen möchten, einen neuen Bereich, den Sie einrichten möchten? Die Verkaufsberater von Fami stehen Ihnen zur Seite, um alle Ihre Bedürfnisse zu analysieren und die idealen Möbel für Ihr Unternehmen zu finden.



### GARANTIE

Die 10-Jahres-Garantie auf die Produkte von Fami ist ein Beweis für die Verwendung von qualitativ hochwertigen Materialien, die Sorgfalt und das Engagement bei der Herstellung, um unsere Möbel zuverlässig und dauerhaft zu machen.



### BESTELLUNGEN

Die Bestellung der Produkte Fami Ideaone war noch nie so einfach! Wählen Sie die verschiedenen Einrichtungsgegenstände aus und wenden Sie sich an Ihren örtlichen Vertreter oder Händler, um Ihre Bestellung abzuschließen.



### FARBPALETTE

Die Möbel von Fami Ideaone werden mit Standardfarben hergestellt, sowohl einfarbig als auch zweifarbig, die je nach gewähltem Produkt variieren. Zusätzliche Farbtöne sind auf Anfrage erhältlich, um jeden Arbeitsbereich individuell zu gestalten oder die Einrichtung an Unternehmensfarben anzupassen.



### GÜLTIGKEIT

Der Katalog von Fami Ideaone ist vom 01/06/2026 bis zum 30/09/2026 gültig. Die Preise sind während dieses Zeitraums gültig, abgesehen von möglichen Änderungen, Druckfehlern und/oder Druckauslassungen.



### FILIALEN UND HÄNDLER

Fami steht Ihnen immer zur Seite! Im Laufe der Jahre haben wir vier europäische Niederlassungen sowie ein umfassendes Netz von Händlern und Vertriebspartnern in Italien und im Ausland aufgebaut, um Ihnen mit Rat und Tat zur Seite zu stehen, wo immer Sie sich befinden.



### KUNDENDIENST

Für alle Fragen, Informationen oder Probleme steht Ihnen unser Kundendienst jederzeit zur Verfügung. Beschädigte oder defekte Produkte werden immer gegen Original-Ersatzteile von Fami ausgetauscht.



### VERSAND

Die Industriemöbel von Fami Ideaone sind innerhalb von 20 Arbeitstagen lieferbar. Ab einem Bestellwert von 2000,00 CHF ist der Versand kostenlos, bei kleineren Beträgen betragen die Kosten für die Bestellabwicklung 50,00 CHF.



### AUFFANGWANNEN + REGALBÖDEN UND AUFFANGWANNEN PERFORM AUS STAHL

Geeignet für brennbare Flüssigkeiten der Kategorien GHS 1 - 3 und wassergefährdende Flüssigkeiten der Kategorien GHS 1 - 4.  
Ätzende Stoffe sind nicht zulässig.

### AUFFANGWANNEN AUS PE

Geeignet für wassergefährdende Flüssigkeiten der Kategorien GHS 1 - 4. Brennbare Stoffe sind nicht zulässig.

Ab einem Bestellwert von 2000,00 CHF ist der Versand kostenlos (Inseln ausgeschlossen).  
Bei kleineren Beträgen betragen die Kosten für die Bestellabwicklung 50,00 CHF.

**new**

PICKING BOX MYTHOS siehe Seite 44



RK BOX AIR siehe Seite 22

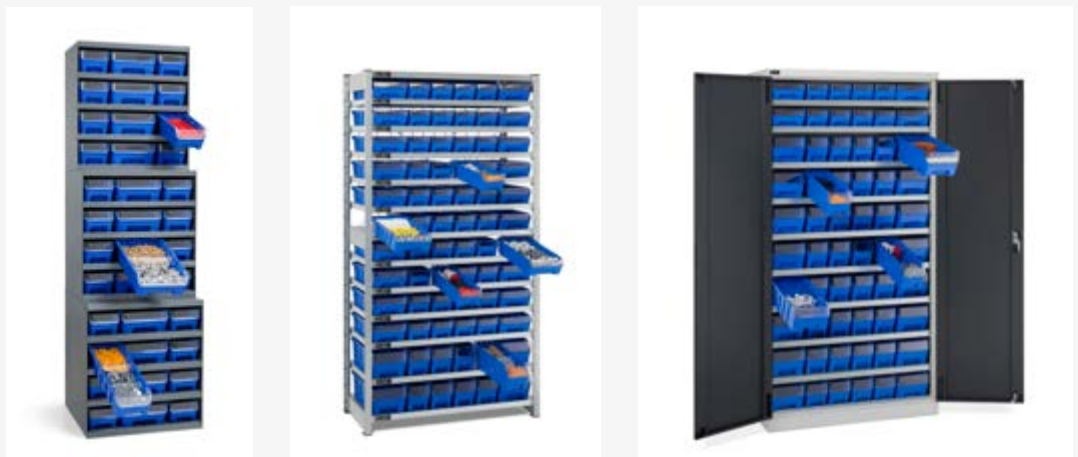

**new**

**ST** siehe Seite 122



**STEEL** siehe Seite 92



**PERFOM** siehe Seite 485



**MASTER**

siehe Seiten 369, 377, 400, 412, 417, 421



**UMWELT** siehe Seite 492



**WORK LOOK** siehe Seite 281



siehe Seite 281



siehe Seite 328

**VERPACKUNGSTISCH** siehe Seite 260



siehe Seite 327



siehe Seite 327



siehe Seite 327

**IRON TEAM** siehe Seite 326



# Inhalt

## LAGERUNG

### AIR

12

#### PRO+

- **PICKING BOX AIR** **12**
  - Kästen 16
  - Schränke FAK 18
  - Komponenten 20
- **RK BOX AIR** **22**
  - Kästen 26
  - Zubehöre 29
  - Monoblock-Regale 30
  - Komponenten 32
  - Regale mit Böden 36
  - Schränke mit Flügeltüren 40



### CLASSIC

44

#### PRO

- **PICKING BOX MYTHOS** **44**
  - Kästen 48
  - Zubehöre 50
- **RK BOX** **52**
  - Kästen
    - T= 300 mm 54
    - T= 400 mm 54
    - T= 500 mm 55
  - Zubehöre 56
  - Monoblock-Regale
    - T= 300 mm 58
    - T= 400 mm 58
    - T= 500 mm 59
  - Komponenten 60
- **EURO BOX** **62**
  - Deckel 64
  - Kästen
    - 300x200 mm 64
    - 400x300 mm 65
    - 600x400 mm 67
    - 800x600 mm 70
  - Einsatzkästen
    - 400x300 mm 70
    - 600x400 mm 71
  - Zubehöre 72



- **EURO BOX ESD** **74**
  - Kästen
    - 400x300 mm 74
    - 600x400 mm 74
  - Zubehöre 75
- **VISUAL BOX** **76**
  - Schubladenschränke 78
  - Komponenten 79
  - Regale
    - H= 500 mm 80
    - H= 1000 mm 81
    - H= 1500 mm 82
    - H= 2000 mm 83
  - Regale mit Sockel
    - H= 1500 mm 84
    - H= 2000 mm 85
- **MAT** **86**
  - Matten 87
  - Komponenten 87
- **GROSSBEHÄLTER** **88**
  - Behälter ADR
    - 1040x640 mm 90
    - 1200x800 mm 91

### STEEL

92

#### PRO+

- **STEEL** **92**
  - gelochte Kästen 93
  - Kästen 94
  - Sichtlagerbehälter 96
  - Behälter mit aufklappbarem Boden 100
  - Sichtlager-Container 101

## REGALE

# 102

### PRO



- **ST** **102**
  - Regale mit Böden 106
  - Komponenten 107
  - Regale für Kleinteile 110
  - Regale für Reifen 112
  - Großfach-Regale 113
  - Regale mit geneigten Böden 114
  - Kanban-Regale 115
  - Regale mit Kästen 118

### START



- **DOMINO** **130**
  - Regale 131
  - Komponenten 133

## WERKBÄNKE

# 134

### START



- **WORK** **134**
  - 1500x750 mm mit Rollen 138
  - 2000x750 mm mit Rollen 139
  - 1500x750 mm 140
  - 2000x750 mm 146
  - Komponenten 152
  - Einteilungssysteme 158

### PRO



- **BR** **160**
  - 1500x750 mm 166
  - 2000x750 mm 170
  - Komponenten 174
  - Einteilungssysteme 182

### PRO+



- **MASTER** **186**
  - 1500x750 mm 192
  - 2000x750 mm 206
  - 2500x750 mm 220
  - 3000x750 mm 232
  - Komponenten 247



- **DYNAMIC** **258**
  - vorkonfiguriert 262
  - Komponenten 264

## WERKZEUGTRÄGER-SYSTEME

# 268

### PRO



- **WORK LOOK** **268**
  - vorkonfiguriert 269
  - Komponenten 272
  - vorkonfiguriert mit Hängeschränken 273
  - Komponenten 274
  - vorkonfiguriert mit Rollläden 275
  - Komponenten 276
  - Wandlochplatten 282



- **COMPONENTS** **284**
  - klappbarer Tisch 284
  - Schraubstöcke 285
  - Stühle 288



- **ERGO WORK ARBEITSPLÄTZE MES** **290**
  - Arm mit Klemme 291
  - vertikaler Träger 291
  - Komponenten 294
  - Wagen mit Schwenkarm 296
  - Schwenkarm mit Tastaturhalter 296
  - Komponenten 297



- **ERGO WORK SCHWENKARME** **298**
  - Schwenkarme für Träger 300
  - Schwenkarme für Arbeitsplatte 303
  - Komponenten 306



- **TOOL ORGANIZER** **312**
  - Unipok 314
  - Pikpad 316
  - Komponenten 318
  - The Block 319



- **IRON TEAM** **320**
  - Iron Team 320
  - Iron Team Electric 328
  - Iron Team Light 330



## SCHUBLADENSCHRÄNKE

# 332

### START



- **FLEXA** **332**
  - 36x27 EH 717x600 mm 334
  - Einteilungssysteme 335
  - 54x27 EH 1023x600 mm 336
  - Einteilungssysteme 337

### PRO



- **MASTER DE** **338**
  - 36x36 EH 714x726 mm 342
  - Einteilungssysteme 343
  - 54x36 EH 1020x726 mm 344
  - Einteilungssysteme 345
  - Zubehöre 346

### PRO+



- **MASTER** **348**
  - 18x27 EH 408x573 mm 354
  - Einteilungssysteme 356
  - 27x27 EH 561x573 mm 358
  - Einteilungssysteme 362
  - 36x27 EH 714x573 mm 364
  - Einteilungssysteme 372
  - 54x27 EH 1020x573 mm 374
  - Einteilungssysteme 378
  - 27x36 EH 561x726 mm 380
  - Einteilungssysteme 388
  - 36x36 EH 714x726 mm 390
  - Einteilungssysteme 402
  - 45x36 EH 867x726 mm 404
  - Einteilungssysteme 406
  - 54x36 EH 1020x726 mm 408
  - Einteilungssysteme 414
  - 64x36 EH 1190x726 mm 416
  - Einteilungssysteme 418
  - 78x36 EH 1428x726 mm 420
  - Einteilungssysteme 422
  - Zubehöre 424

## COMPUTERSCHRÄNKE

# 428

### PRO+



- **MASTER CS** **430**
  - vorkonfiguriert 430
  - Komponenten 431

### PRO



- **STANDARD CS** **432**
  - vorkonfiguriert 432
  - Komponenten 433

## SCHRÄNKE MIT TÜREN

# 434

### PRO



- **PERFOM FLÜGELTÜREN** **434**
  - 64x27 EH 1193x555x1000 mm 435
  - 64x27 EH 1193x555x2000 mm 436
  - 24x27 EH 512x555x1000 mm 437
  - 54x27 EH 1023x555x1000 mm 438
  - 54x27 EH 1023x555x2000 mm 440
  - Komponenten 448
  - Einteilungssysteme 460



- **PERFOM SCHIEBETÜREN** **462**
  - 54x27 EH 1020x600x2000 mm 464
  - 54x27 EH 1020x600x915 mm 465
  - 78x27 EH 1428x600x2000 mm 466
  - 78x27 EH 1428x600x915 mm 467
  - 54+54x27 EH 2040x600x2000 mm 468
  - 54+54x27 EH 2040x600x915 mm 470
  - Komponenten 471
  - Einteilungssysteme 479



- **PERFOM GARDEROBENSCHRÄNKE** **480**
  - vorkonfiguriert 481
  - Bänke 485



## NC

# 488

### PRO

- **NC** **488**  
vorkonfiguriert 489  
Komponenten 490

## UMWELT

# 492

### PRO



- **KIPPBEHÄLTER** **493**
- **BIG-BAG-GESTELL** **495**
- **BEHÄLTER ADR** **495**
- **AUFFANGWANNEN** **496**
- **UMWELTSCHRÄNKE** **503**

## WAGEN

# 506

### PRO



- **CLEVER** **506**  
Clever Small vorkonfiguriert 507  
Clever Large vorkonfiguriert 508  
Komponenten 514
- **COMBI** **517**
- **PRO+**
- **BIN CART** **518**  
vorkonfiguriert 519  
Komponenten 532

## EINRICHTUNGEN GARAGE

# 538

### PRO



- **BEST SELLER** **546**
- **MODULE** **558**  
B= 714 mm 558  
B= 1020 mm 559  
B= 1428 mm 560  
B= 1734 mm 561  
B= 2040 mm 562  
corner 564  
Flexa 564
- **PERFORM FLÜGELTÜREN** **565**  
B= 512 mm 565  
B= 1023 mm 565
- **PERFORM SCHIEBETÜREN** **566**  
B= 1020 mm 566  
B= 1427 mm 566  
B= 2040 mm 567  
Zubehöre 567  
Einteilungssysteme 568

- **ALLGEMEINE BEDINGUNGEN FÜR DIE VERTRAGLICHE GARANTIE** **574**
- **ALLGEMEINE GESCHÄFTSBEDINGUNGEN** **575**

# PLATZSPARENDE SICHTLAGERKÄSTEN

## PICKING BOX AIR



Air ist die Produktreihe von Kästen aus Kunststoff von Fami. Diese funktionalen und gestalterischen Kästen sind so konzipiert, dass sie den Platz und die Organisation am Arbeitsplatz, im Lager und beim Transport optimieren.

Die Kästen **Picking Box Air** sind eine **platzsparende** Lösung für die Aufbewahrung von Komponenten und C-Parts. Sie zeichnen sich durch eine besondere **Struktur** aus, die entwickelt wurde, um sie sowohl **gestapelt** als auch **ineinander eingesetzt** lagern zu können und um mit den Sichtlagerkästen anderer Marken **kompatibel** zu sein. Jedes Element des Kastens besitzt eine präzise Funktion: die seitlichen **Rippen** und der verstärkte **Boden festigen** die Struktur und **verteilen** die Last gleichmäßig; die **patentierten Einsätze** garantieren eine **stabile und sichere Stapelung**; die große **Öffnung an der Vorderseite** optimiert die **Sichtbarkeit** des Inhalts und die **Ergonomie** bei der Entnahme des Materials; der **hintere Haken** ermöglicht die Positionierung von Picking Box Air auf den Profilen der Wagen Bin Cart und Stangen Iron Team.

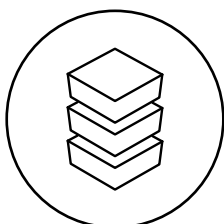

**STAPELBAR UND  
KOMPATIBEL**

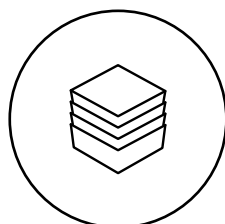

**INEINANDER  
NESTBAR**

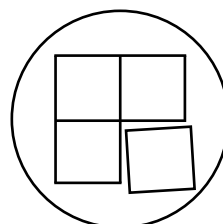

**INTEGRIERBAR**



**UMWELT-  
VERTRÄGLICH**



## PICKING BOX AIR

Die Behälter zeichnen sich durch Folgendes aus:

1. Griff
2. Einsätze zur Stapelung
3. Strukturelle Verstärkungen
4. Konische Form, um das Einsetzen der Behälter ineinander zu begünstigen
5. Hinterer Haken zur Befestigung an Stangen (Gr. 1, 2, 3A2, 3)  
Hinterer Griff für Transport (Gr. 4, 4A5)

Verfügbar in 5 Farben:



### PATENTIERTES STAPELUNGSSYSTEM

Die patentierten Einsätze gewährleisten eine feste und sichere Stapelung der verschiedenen Picking Box Air und verteilen das Gewicht gleichmäßig.



### STAPELBAR UND INEINANDER NESTBAR

Die Kästen Picking Box Air können mit einer einfachen Handbewegung von der Stapelung zum Einsetzen des einen in den anderen übergehen.



## 6 ABMESSUNGEN

Picking Box Air ist in 6 Größen mit verschiedenen Lagervolumen verfügbar.



## VERSTÄRKTER BODEN

Der Boden besitzt besondere Rippen für eine erhöhte Robustheit und die Verteilung der Gewichte.

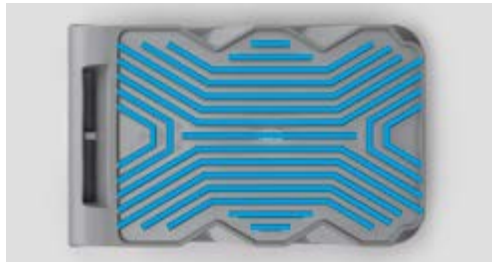

## ÖFFNUNG AN DER VORDERSEITE

Die Öffnung an der Vorderseite ist groß und ergonomisch, um die Sichtbarkeit zu erhöhen und die Entnahme des Inhalts im Falle der Stapelung zu erleichtern.



## ETIKETTEN

Die Klebeetiketten können an der Vorderseite positioniert werden, um die Klassifizierung des Inhalts zu erleichtern.



## KOMPATIBILITÄT

Die Beschaffenheit der oberen Ränder wurde entwickelt, um die Stapelung von Behältern anderer Marken zu garantieren.



## HINTERER HAKEN

Die Kästen mit Größe 1, 2, 3A2 und 3 haben einen hinteren Haken zur höheren Kastenstabilität, besonders auf Bin Cart Profilen und Iron Team Stangen installiert wird. Die Picking Box Air mit Größe 4 und 4A5 sind mit einem Griff zur Erleichterung der Handhabung ausgestattet.



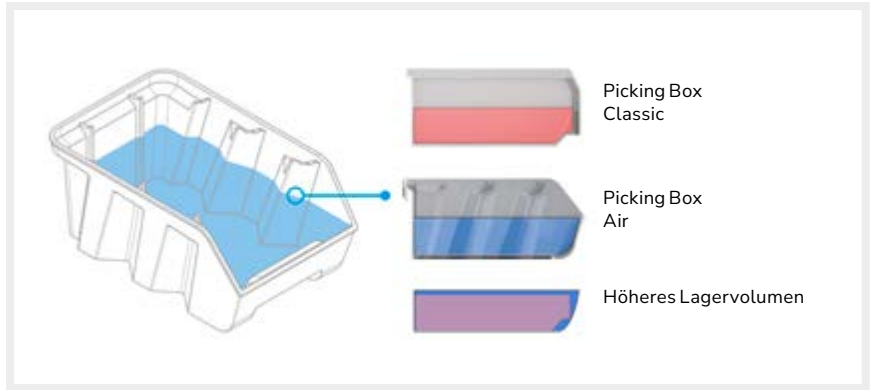
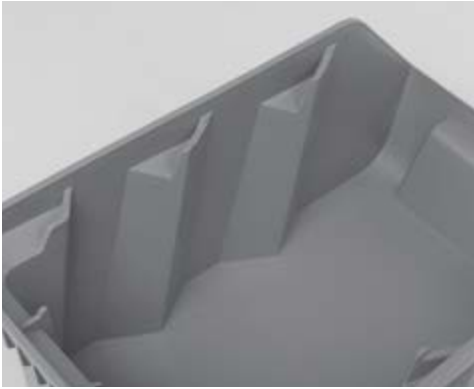

## MEHR PLATZ UND ERGONOMIE

Die Kästen Picking Box Air stellen die Weiterentwicklung der traditionellen, im Handel erhältlichen Sichtlagerkästen dar.

Im Verhältnis zu den Picking Box Classic, zeichnet sich Air durch eine größere vordere Öffnung aus, die die Entnahme des gelagerten Materials ergonomischer macht und die Sichtbarkeit verbessert.

Die besondere Beschaffenheit der Seitenwände der Picking Box Air behindert nicht die Sicht und verringert nicht den Innenraum des Kastens. Das Lagervolumen der Produktreihe Air ist in der Tat höher als dasjenige der Classic: die strukturelle Gesamtabmessung der Wände ist so verteilt, dass neue Bereiche geschaffen werden, die den von den Rippen eingenommenen Platz weitgehend kompensieren.



Vergleich interner Lagerraum:

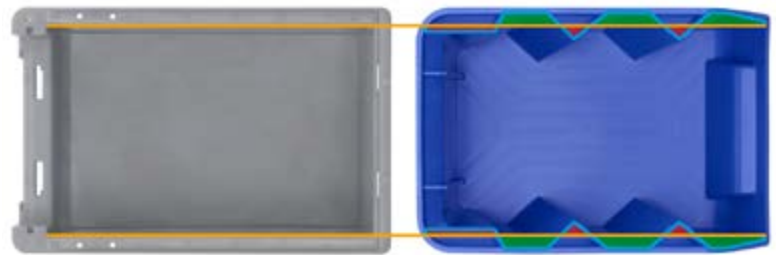

## OPTIMIERTER UND EFFIZIENTER TRANSPORT



Die Produktreihe Picking Box Air ermöglicht eine Platzeinsparung um 50% des Lager- und Transportraums. Die Steckmontage und die Kompatibilität der Kästen mit den Europallet machen die verschiedenen internen und logistischen Vorgänge in der Tat effizienter und immer mehr optimiert und führen zu einer Reduzierung des Unternehmensverbrauchs und der Umweltbelastung. Insbesondere ergab eine Analyse, dass der Einsatz der Picking Box Air zu einer Reduzierung des Verbrauchs aus Lagerhaltungskosten (-57 %) und internem Handling (-27 %) sowie zu geringeren CO<sub>2</sub>-Emissionen der Logistikkette (-10 Tonnen) führt\*.

*\*Bei der Analyse wurde der Einsatz von Picking Box Air für ein Jahr im Geschäftsbetrieb von Fami simuliert. Der Vergleich wurde durchgeführt, indem der Gesamtumfang der Geschäftstätigkeit und der damit verbundene Verbrauch im Jahr 2023 der traditionellen Picking-Box mit demselben Umfang der Geschäftstätigkeit verglichen wurde, der auf der Grundlage des für die Lagerung und das Handling der Picking-Box Air erforderlichen Verbrauchs neu berechnet wurde.*

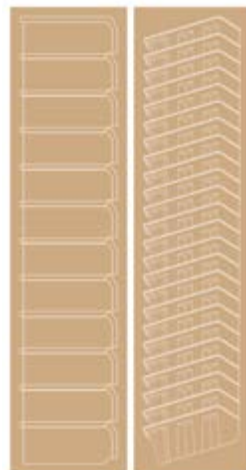



1



**KASTEN MIT VERSTÄRKTEM BODEN - AUSSENMASS (mm): B=108 T=173 H=76**

ART.	Verkaufseinheit	Gr.	Nutzmaß			L	Farbe	CHF
			B mm	T mm	H mm			
FPB0001R051LQ	48	1	65	128	71	1	■	2,50
FPB0001R05132	48	1	65	128	71	1	■	2,50
FPB0001R0511Z	48	1	65	128	71	1	■	2,50
FPB0001R0512Y	48	1	65	128	71	1	■	2,50
FPB0001R0514Q	48	1	65	128	71	1	■	2,50



2



**KASTEN MIT VERSTÄRKTEM BODEN - AUSSENMASS (mm): B=160 T=234 H=127**

ART.	Verkaufseinheit	Gr.	Nutzmaß			L	Farbe	CHF
			B mm	T mm	H mm			
FPB0002R051LQ	36	2	95	170	121	3,8	■	4,50
FPB0002R05132	36	2	95	170	121	3,8	■	4,50
FPB0002R0511Z	36	2	95	170	121	3,8	■	4,50
FPB0002R0512Y	36	2	95	170	121	3,8	■	4,50
FPB0002R0514Q	36	2	95	170	121	3,8	■	4,50



3A2



**KASTEN MIT VERSTÄRKTEM BODEN - AUSSENMASS (mm): B=224 T=354 H=147**

ART.	Verkaufseinheit	Gr.	Nutzmaß			L	Farbe	CHF
			B mm	T mm	H mm			
FPB03A2R051LQ	16	3A2	157	278	140	9,4	■	11,00
FPB03A2R05132	16	3A2	157	278	140	9,4	■	11,00
FPB03A2R0511Z	16	3A2	157	278	140	9,4	■	11,00
FPB03A2R0512Y	16	3A2	157	278	140	9,4	■	11,00
FPB03A2R0514Q	16	3A2	157	278	140	9,4	■	11,00



3



**KASTEN MIT VERSTÄRKTEM BODEN - AUSSENMASS (mm): B=224 T=354 H=203**

ART.	Verkaufseinheit	Gr.	Nutzmaß			L	Farbe	CHF
			B mm	T mm	H mm			
FPB0003R051LQ	12	3	154	263	195	12,5	■	11,50
FPB0003R05132	12	3	154	263	195	12,5	■	11,50
FPB0003R0511Z	12	3	154	263	195	12,5	■	11,50
FPB0003R0512Y	12	3	154	263	195	12,5	■	11,50
FPB0003R0514Q	12	3	154	263	195	12,5	■	11,50

KASTEN MIT VERSTÄRKTEM BODEN - AUSSENMASS (mm): B=336 T=508 H=203



4

ART.	Verkaufseinheit	Gr.	Nutzmaß			L	Farbe	CHF
			B mm	T mm	H mm			
FPB0004R051LQ	12	4	228	402	196	28	Grey	23,00
FPB0004R05132	12	4	228	402	196	28	Blue	23,00
FPB0004R0511Z	12	4	228	402	196	28	Yellow	23,00
FPB0004R0512Y	12	4	228	402	196	28	Red	23,00
FPB0004R0514Q	12	4	228	402	196	28	Green	23,00

KASTEN MIT VERSTÄRKTEM BODEN - AUSSENMASS (mm): B=336 T=508 H=304



4A5

ART.	Verkaufseinheit	Gr.	Nutzmaß			L	Farbe	CHF
			B mm	T mm	H mm			
FPB04A5R051LQ	9	4A5	238	381	298	42	Grey	27,50
FPB04A5R05132	9	4A5	238	381	298	42	Blue	27,50
FPB04A5R0511Z	9	4A5	238	381	298	42	Yellow	27,50
FPB04A5R0512Y	9	4A5	238	381	298	42	Red	27,50
FPB04A5R0514Q	9	4A5	238	381	298	42	Green	27,50



## SCHRÄNKE MIT FLÜGELTÜREN



### SCHRANK MIT FLÜGELTÜREN MIT 24 KÄSTEN PICKING BOX AIR

ART.	B mm	T mm	H mm	KG	Farbe Behälter	RAL	CHF
PERFOMAK03	700	267	1001	450	■	7035+7016	741,00
PERFOMAK04	700	267	1001	450	■	7035	741,00
PERFOMAK05	700	267	1001	450	■	5012	741,00

Bestehend aus:

Anz.	Beschreibung
1	Schrank mit Flügeltüren
1	Kit 5 verstellbare Böden
8	Kit 3 Sichtlagerboxen Picking Box Air Gr. 2



### SCHRANK MIT FLÜGELTÜREN MIT 48 KÄSTEN PICKING BOX AIR

ART.	B mm	T mm	H mm	KG	Farbe Behälter	RAL	CHF
PERFOMAK08	700	267	1651	500	■	7035+7016	932,00
PERFOMAK09	700	267	1651	500	■	7035	932,00
PERFOMAK10	700	267	1651	500	■	5012	932,00

Bestehend aus:

Anz.	Beschreibung
1	Schrank mit Flügeltüren
2	Kit 5 verstellbare Böden
36	Kasten aus Polypropylen Picking Box Air Gr. 2
3	Kit 4 Sichtlagerboxen Picking Box Air Gr. 1
2	Sicherung für Behälter Gr. 1



### SCHRANK MIT FLÜGELTÜREN MIT 72 KÄSTEN PICKING BOX AIR

ART.	B mm	T mm	H mm	KG	Farbe Behälter	RAL	CHF
PERFOMAK13	700	267	1996	500	■	7035+7016	1146,00
PERFOMAK14	700	267	1996	500	■	7035	1146,00
PERFOMAK15	700	267	1996	500	■	5012	1146,00

Bestehend aus:

Anz.	Beschreibung
1	Schrank mit Flügeltüren
1	Kit 5 verstellbare Böden
3	Kit 3 verstellbare Böden
36	Kasten aus Polypropylen Picking Box Air Gr. 2
9	Kit 4 Sichtlagerboxen Picking Box Air Gr. 1
6	Sicherung für Behälter Gr. 1

## SCHRÄNKE OHNE FLÜGELTÜREN



### SCHRANK MIT 24 KÄSTEN PICKING BOX AIR

ART.	B mm	T mm	H mm	KG	Farbe Behälter	RAL	CHF
PERFOMAK01	700	267	1001	450		7035	545,00
PERFOMAK02	700	267	1001	450		5012	545,00

Bestehend aus:

Anz.	Beschreibung
1	Schrank ohne Flügeltüren
1	Kit 5 verstellbare Böden
8	Kit 3 Sichtlagerboxen Picking Box Air Gr. 2



### SCHRANK MIT 48 KÄSTEN PICKING BOX AIR

ART.	B mm	T mm	H mm	KG	Farbe Behälter	RAL	CHF
PERFOMAK06	700	267	1651	500		7035	721,50
PERFOMAK07	700	267	1651	500		5012	721,50

Bestehend aus:

Anz.	Beschreibung
1	Schrank ohne Flügeltüren
2	Kit 5 verstellbare Böden
36	Kasten aus Polypropylen Picking Box Air Gr. 2
3	Kit 4 Sichtlagerboxen Picking Box Air Gr. 1
2	Sicherung für Behälter Gr. 1



### SCHRANK MIT 72 KÄSTEN PICKING BOX AIR

ART.	B mm	T mm	H mm	KG	Farbe Behälter	RAL	CHF
PERFOMAK11	700	267	1996	500		7035	900,50
PERFOMAK12	700	267	1996	500		5012	900,50

Bestehend aus:

Anz.	Beschreibung
1	Schrank ohne Flügeltüren
1	Kit 5 verstellbare Böden
3	Kit 3 verstellbare Böden
36	Kasten aus Polypropylen Picking Box Air Gr. 2
9	Kit 4 Sichtlagerboxen Picking Box Air Gr. 1
6	Sicherung für Behälter Gr. 1



TRAGKRAFT



RAL 7035 + RAL 7016



RAL 5012



RAL 7035

## KOMPONENTEN



### SCHRANK MIT FLÜGELTÜREN

ART.	B mm	T mm	H mm	KG	RAL	CHF
FAK1040C000PD	700	267	1001	450	7035+7016	518,00
FAK1040C00008	700	267	1001	450	7035	518,00
FAK1040C00004	700	267	1001	450	5012	518,00



### SCHRANK MIT FLÜGELTÜREN

ART.	B mm	T mm	H mm	KG	RAL	CHF
FAK1066C000PD	700	267	1651	500	7035+7016	564,50
FAK1066C00008	700	267	1651	500	7035	564,50
FAK1066C00004	700	267	1651	500	5012	564,50



### SCHRANK MIT FLÜGELTÜREN

ART.	B mm	T mm	H mm	KG	RAL	CHF
FAK1080C000PD	700	267	1996	500	7035+7016	632,50
FAK1080C00008	700	267	1996	500	7035	632,50
FAK1080C00004	700	267	1996	500	5012	632,50



## KOMPONENTEN



### SCHRANKOHNE FLÜGELTÜREN

ART.	B mm	T mm	H mm	Nutzbare H mm		RAL	CHF
FAK2040X00008	700	267	1001	934	450	7035	322,00
FAK2040X00004	700	267	1001	934	450	5012	322,00



### SCHRANKOHNE FLÜGELTÜREN

ART.	B mm	T mm	H mm	Nutzbare H mm		RAL	CHF
FAK2066X00008	700	267	1651	1584	500	7035	354,00
FAK2066X00004	700	267	1651	1584	500	5012	354,00



### SCHRANKOHNE FLÜGELTÜREN

ART.	B mm	T mm	H mm	Nutzbare H mm		RAL	CHF
FAK2080X00008	700	267	1996	1929	500	7035	387,00
FAK2080X00004	700	267	1996	1929	500	5012	387,00



### KIT VERSTELLBARE BÖDEN

ART.	B mm	T mm	H mm	Anz. Böden		Endbearbeitung	CHF
FAK9020S299	675	235	17	3	50	Verzinkt	50,00
FAK9020S199	675	235	17	5	50	Verzinkt	83,00



### SICHERUNG FÜR BEHÄLTER GR. 1

ART.	B mm	T mm	H mm	Endbearbeitung	CHF
FAK90400099	671	31	11	Verzinkt	2,50



TRAGKRAFT



RAL 7035 + RAL 7016



RAL 5012



RAL 7035



VERZINKT

# PLATZSPARENDE REGALKÄSTEN

## RK BOX AIR



**AIR**

Air ist die Produktreihe von Kästen aus Kunststoff von Fami. Diese funktionalen und gestalterischen Kästen sind so konzipiert, dass sie den Platz und die Organisation am Arbeitsplatz, im Lager und beim Transport optimieren.

Die **Kästen für Regale RK Box Air** sind innovative Lösungen für die **Aufbewahrung** und die **Lagerung** einer breiten Palette von Komponenten. Das besondere Design wurde entwickelt, um in vollkommener Sicherheit die verschiedenen Kästen **stapeln** zu können und sie **in einen anderen** einsetzen zu können und so eine bedeutende **Platzeinsparung** zu erhalten. Die große Öffnung an der Vorderseite erleichtert die Entnahme des Materials, während der **verstärkte Boden** die Verformung des Behälters vermeidet und die Lagerung von schwerem Material erlaubt.

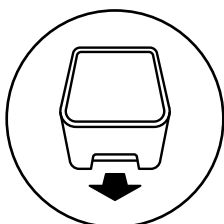

HERAUSZIEHBAR

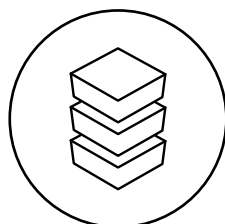

STAPELBAR

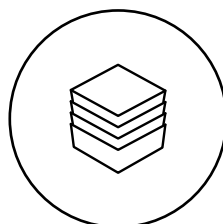

INEINANDER  
NESTBAR

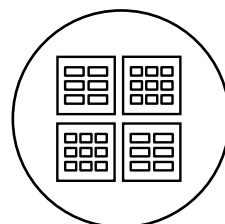

MODULAR

## RK BOX AIR

Die Behälter für Regale zeichnen sich durch Folgendes aus:

1. Verstärkte Ränder
2. Griff
3. Einsätze zur Stapelung
4. Konische Form, um das Einsetzen der Behälter ineinander zu begünstigen
5. Strukturelle Verstärkung für die Installation der Querteiler
6. Haken für Deckel
7. Einrichtung für Front



### PATENTIERTES STAPELUNGSSYSTEM

Die patentierten Einsätze gewährleisten eine feste und sichere Stapelung der verschiedenen RK Box Air und verteilen das Gewicht gleichmäßig.



### STAPELBAR UND INEINANDER NESTBAR

Die Kästen RK Box Air können mit einer einfachen Handbewegung von der Stapelung zum Einsetzen des einen in den anderen übergehen.

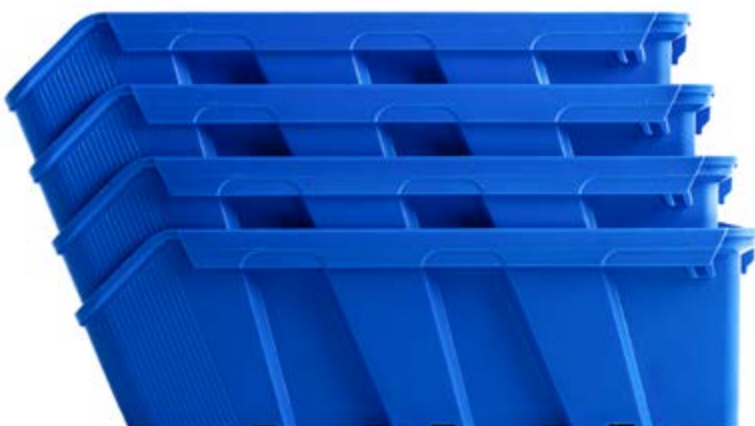

## VERSTÄRKTE RÄNDER UND BÖDEN

Verstärkte Ränder und Böden vermeiden die Verformung und festigen die Struktur der RK Box Air zur Aufbewahrung von schweren Lasten.

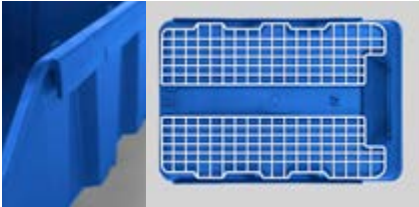

## 12 ABMESSUNGEN

Die Behälter sind in drei Tiefen verfügbar, von denen jede mit zwei verschiedenen Höhen und Breiten angeboten wird.



## ETIKETTEN

Die Klebeetiketten können an der Vorderseite positioniert werden, um die Klassifizierung des Inhalts zu erleichtern.



## ZUBEHÖRE

RK Box Air kann mit einer breiten Palette von Zubehör wie Fronten, Deckel und Querteilern vervollständigt werden.

## MAXIMALE SICHTBARKEIT

Die Zubehöre für die Unterteilung und den Schutz des Inhalts sind aus transparentem Styropor erstellt, um die maximale Sichtbarkeit und die umgehende Identifizierung der gelagerten Materialien zu gewährleisten.

## FRONT

Die transparente Front schließt die Öffnung an der Vorderseite der RK Box Air, ohne die Sicht des Inhalts zu verhindern. Das besondere Design passt sich perfekt an die Form des Kastens an und wird mit einem Klick eingesetzt. Sie kann in Kombination mit dem Deckel verwendet werden, um den Kasten vollkommen zu schließen.



## TRENNWAND

Der Querteiler unterteilt den Innenraum der RK Box Air in mehrere Fächer für die Lagerung von Komponenten verschiedener Art. Er ist transparent, um die Sicht des gesamten Materials zu ermöglichen, und lässt sich perfekt in die seitlichen Verstärkungen einfügen, ohne Platz zu beanspruchen.



## DECKEL

Der Deckel für RK Box Air ist an der Oberseite des Kastens eingerastet und weist eine partielle oder vollkommene Öffnung auf. Die Transparenz ermöglicht es, den Inhalt immer zu sehen und er kann in Kombination mit der Front zum kompletten Schutz des Inhalts der RK Box Air verwendet werden.





Die modulare Struktur ermöglicht das Stapeln von Regalen mit der gleichen Tiefe oder mit abnehmender Tiefe.

Jedes Regal weist in der Tat Zungen im oberen Teil auf, um die verschiedenen Module auf stabile und sichere Art zu stapeln.

**MONTIERT GELIEFERTES MONOBLOCK-REGAL**

T= 300 mm



**KASTEN MIT VERSTÄRKTEM BODEN - AUSSENMASS (mm): B=141 T=305 H=91**

ART.	Verkaufseinheit	Gr.	Nutzmaß			L	Farbe	CHF
			B mm	T mm	H mm			
FRK3014R05132	20	3014	102	248	79	2,4		8,00



**KASTEN MIT VERSTÄRKTEM BODEN - AUSSENMASS (mm): B=214 T=305 H=91**

ART.	Verkaufseinheit	Gr.	Nutzmaß			L	Farbe	CHF
			B mm	T mm	H mm			
FRK3021R05132	20	3021	176	245	79	4		9,50



**KASTEN MIT VERSTÄRKTEM BODEN - AUSSENMASS (mm): B=141 T=305 H=142**

ART.	Verkaufseinheit	Gr.	Nutzmaß			L	Farbe	CHF
			B mm	T mm	H mm			
FRK3114R05132	16	3114	100	234	130	3,8		8,50



**KASTEN MIT VERSTÄRKTEM BODEN - AUSSENMASS (mm): B=214 T=305 H=142**

ART.	Verkaufseinheit	Gr.	Nutzmaß			L	Farbe	CHF
			B mm	T mm	H mm			
FRK3121R05132	16	3121	174	234	130	6,5		11,50



T= 400 mm



KASTEN MIT VERSTÄRKTEM BODEN - AUSSENMASS (mm): B=141 T=400 H=91

ART.	Verkaufseinheit	Gr.	Nutzmaß			L	Farbe	CHF
			B mm	T mm	H mm			
FRK4014R05132	20	4014	102	348	79	3,4		10,50



KASTEN MIT VERSTÄRKTEM BODEN - AUSSENMASS (mm): B=214 T=400 H=91

ART.	Verkaufseinheit	Gr.	Nutzmaß			L	Farbe	CHF
			B mm	T mm	H mm			
FRK4021R05132	20	4021	176	345	79	5,8		11,50



KASTEN MIT VERSTÄRKTEM BODEN - AUSSENMASS (mm): B=141 T=400 H=142

ART.	Verkaufseinheit	Gr.	Nutzmaß			L	Farbe	CHF
			B mm	T mm	H mm			
FRK4114R05132	16	4114	100	334	130	5,2		11,50



KASTEN MIT VERSTÄRKTEM BODEN - AUSSENMASS (mm): B=214 T=400 H=142

ART.	Verkaufseinheit	Gr.	Nutzmaß			L	Farbe	CHF
			B mm	T mm	H mm			
FRK4121R05132	16	4121	174	334	130	9,1		13,50



T= 500 mm



KASTEN MIT VERSTÄRKTEM BODEN - AUSSENMASS (mm): B=141 T=495 H=91

ART.	Verkaufseinheit	Gr.	Nutzmaß			L	Farbe	CHF
			B mm	T mm	H mm			
FRK5014R05132	20	5014	102	448	79	4,3		11,50



KASTEN MIT VERSTÄRKTEM BODEN - AUSSENMASS (mm): B=214 T=495 H=91

ART.	Verkaufseinheit	Gr.	Nutzmaß			L	Farbe	CHF
			B mm	T mm	H mm			
FRK5021R05132	20	5021	176	445	79	7,4		13,50



KASTEN MIT VERSTÄRKTEM BODEN - AUSSENMASS (mm): B=141 T=495 H=142

ART.	Verkaufseinheit	Gr.	Nutzmaß			L	Farbe	CHF
			B mm	T mm	H mm			
FRK5114R05132	16	5114	100	434	130	6,8		12,00



KASTEN MIT VERSTÄRKTEM BODEN - AUSSENMASS (mm): B=214 T=495 H=142

ART.	Verkaufseinheit	Gr.	Nutzmaß			L	Farbe	CHF
			B mm	T mm	H mm			
FRK5121R05132	16	5121	174	434	130	12		15,00

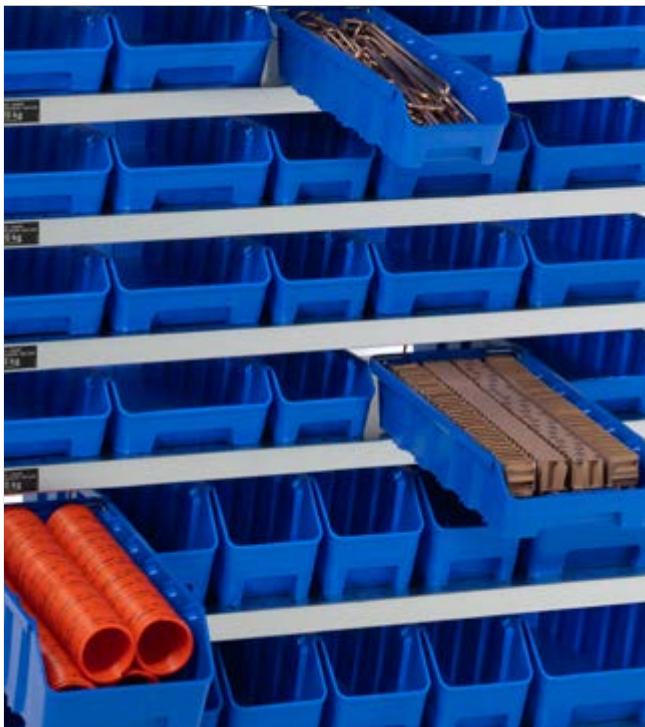

## ZUBEHÖRE

### QUERTEILER FÜR KASTEN RK BOX AIR



ART.	Verkaufs- einheit	geeignet für	CHF
FRKD014T00096	20	FRK3014R051-FRK4014R051-FRK5014R051	4,00
FRKD021T00096	20	FRK3021R051-FRK4021R051-FRK5021R051	5,50
FRKD114T00096	16	FRK3114R051-FRK4114R051-FRK5114R051	4,50
FRKD121T00096	16	FRK3121R051-FRK4121R051-FRK5121R051	6,00

Der Querteiler rastet perfekt in die Verstärkungen des Kastens ein, um mehrere Lagerbereiche zu schaffen, ohne Platz einzunehmen.



### FRONT FÜR KASTEN RK BOX AIR



ART.	Verkaufs- einheit	geeignet für	CHF
FRKF014000096	20	FRK3014R051-FRK4014R051-FRK5014R051	4,50
FRKF021000096	20	FRK3021R051-FRK4021R051-FRK5021R051	5,00
FRKF114000096	16	FRK3114R051-FRK4114R051-FRK5114R051	5,50
FRKF121000096	16	FRK3121R051-FRK4121R051-FRK5121R051	6,00

Die Front ist so geformt, dass sie sich an die Form des Teils an der Vorderseite des Kastens anpasst.



### DECKEL FÜR KASTEN RK BOX AIR



ART.	Verkaufs- einheit	geeignet für	CHF
FRK3C14000096	20	FRK3014R051-FRK3114R051	10,50
FRK3C21000096	20	FRK3021R051-FRK3121R051	14,00

Der Deckel wird an den oberen Rändern des Kastens eingerastet und besitzt eine partielle oder vollkommene Öffnung.



### HINTERER SICHERUNGSBÜGEL FÜR KASTEN RK BOX AIR



ART.	Verkaufseinheit	für Kasten B mm	Endbearbeitung	CHF
FRKS014000099	20	141	Verzinkt	2,50
FRKS021000099	20	214	Verzinkt	2,50

Der Sicherungsbügel wird im hinteren Teil des Behälters unter Verwendung der zwei Löcher am Rand angebracht.



VOLUMEN



VERZINKT

T= 300 mm



**REGALE MIT 12 KÄSTEN RK BOX AIR**

ART.	B mm	T mm	H mm	Behälter			RAL	CHF
						Farbe		
<b>RKBOX3070</b>	500	300	545	4 - 7	2,4 - 4		7000	334,50

Bestehend aus:

Anz.	Beschreibung
1	Regal mit 3 Böden
2	Kit 4 Kästen RK Box Air 3014
1	Kit 4 Kästen RK Box Air 3021
2	Kit 4 hintere Sicherungsbügel für Kästen RK Box Air
1	Kit 4 hintere Sicherungsbügel für Kästen RK Box Air

MONTIERT GELIEFERTES MONOBLOCK-REGAL MIT BEHÄLTERN

T= 400 mm



**REGALE MIT 12 KÄSTEN RK BOX AIR**

ART.	B mm	T mm	H mm	Behälter			RAL	CHF
						Farbe		
<b>RKBOX4070</b>	500	400	545	6 - 10	3,4 - 5,8		7000	376,00

Bestehend aus:

Anz.	Beschreibung
1	Regal mit 3 Böden
2	Kit 4 Kästen RK Box Air 4014
1	Kit 4 Kästen RK Box Air 4021
2	Kit 4 hintere Sicherungsbügel für Kästen RK Box Air
1	Kit 4 hintere Sicherungsbügel für Kästen RK Box Air

MONTIERT GELIEFERTES MONOBLOCK-REGAL MIT BEHÄLTERN

T= 500 mm



**REGALE MIT 12 KÄSTEN RK BOX AIR**

ART.	B mm	T mm	H mm	Behälter			RAL	CHF
						Farbe		
<b>RKBOX5070</b>	500	500	545	7 - 13	4,3 - 7,4		7000	395,50

Bestehend aus:

Anz.	Beschreibung
1	Regal mit 3 Böden
2	Kit 4 Kästen RK Box Air 5014
1	Kit 4 Kästen RK Box Air 5021
2	Kit 4 hintere Sicherungsbügel für Kästen RK Box Air
1	Kit 4 hintere Sicherungsbügel für Kästen RK Box Air

MONTIERT GELIEFERTES MONOBLOCK-REGAL MIT BEHÄLTERN



Die Regale für RK Box Air weisen serienmäßig eine Kippsicherung auf. Es können Trennwände und Fronten für eine bessere Verwaltung und höheren Schutz des gelagerten Materials hinzugefügt werden.



siehe Seite 29

T= 300 mm



**REGAL MIT 12 KÄSTEN RK BOX AIR MIT TRENNWÄNDEN UND FRONTEN**

ART.	B mm	T mm	H mm	Behälter			RAL	CHF
						Farbe		
<b>RKBOX3071</b>	500	300	545	4 - 7	2,4 - 4		7000	427,00

Bestehend aus:

Anz.	Beschreibung
1	Regal mit 3 Böden
2	Kit 4 Kästen RK Box Air 3014
1	Kit 4 Kästen RK Box Air 3021
2	Kit 4 hintere Sicherungsbügel für Kästen RK Box Air
1	Kit 4 hintere Sicherungsbügel für Kästen RK Box Air
2	Kit 4 Fronten für Kästen RK Box Air
1	Kit 4 Fronten für Kästen RK Box Air
2	Kit 4 Querteiler für Kästen RK Box Air
1	Kit 4 Querteiler für Kästen RK Box Air

**MONTIERT GELIEFERTES MONOBLOCK-REGAL MIT BEHÄLTERN**

T= 400 mm



**REGAL MIT 12 KÄSTEN RK BOX AIR MIT TRENNWÄNDEN UND FRONTEN**

ART.	B mm	T mm	H mm	Behälter			RAL	CHF
						Farbe		
<b>RKBOX4071</b>	500	400	545	6 - 10	3,4 - 5,8		7000	468,50

Bestehend aus:

Anz.	Beschreibung
1	Regal mit 3 Böden
2	Kit 4 Kästen RK Box Air 4014
1	Kit 4 Kästen RK Box Air 4021
2	Kit 4 hintere Sicherungsbügel für Kästen RK Box Air
1	Kit 4 hintere Sicherungsbügel für Kästen RK Box Air
2	Kit 4 Fronten für Kästen RK Box Air
1	Kit 4 Fronten für Kästen RK Box Air
2	Kit 4 Querteiler für Kästen RK Box Air
1	Kit 4 Querteiler für Kästen RK Box Air

**MONTIERT GELIEFERTES MONOBLOCK-REGAL MIT BEHÄLTERN**

T= 500 mm



**REGAL MIT 12 KÄSTEN RK BOX AIR MIT TRENNWÄNDEN UND FRONTEN**

ART.	B mm	T mm	H mm	Behälter			RAL	CHF
						Farbe		
<b>RKBOX5071</b>	500	500	545	7 - 13	4,3 - 7,4		7000	488,00

Bestehend aus:

Anz.	Beschreibung
1	Regal mit 3 Böden
2	Kit 4 Kästen RK Box Air 5014
1	Kit 4 Kästen RK Box Air 5021
2	Kit 4 hintere Sicherungsbügel für Kästen RK Box Air
1	Kit 4 hintere Sicherungsbügel für Kästen RK Box Air
2	Kit 4 Fronten für Kästen RK Box Air
1	Kit 4 Fronten für Kästen RK Box Air
2	Kit 4 Querteiler für Kästen RK Box Air
1	Kit 4 Querteiler für Kästen RK Box Air

**MONTIERT GELIEFERTES MONOBLOCK-REGAL MIT BEHÄLTERN**



TRAGKRAFT



VOLUMEN



RAL 7000

## KOMPONENTEN FÜR REGALE FÜR RK BOX AIR



### LEERES REGAL

ART.	B mm	T mm	H mm	Anz. Böden	RAL	CHF
FRKBX30S30001	500	300	545	3	7000	198,50
FRKBX40S30001	500	400	545	3	7000	226,00
FRKBX50S30001	500	500	545	3	7000	229,00



### KIT 4 KÄSTEN RK BOX AIR 3014

ART.	B mm	T mm	H mm	Farbe	CHF
FRKBX30KB0A32	141	300	91		31,50



### KIT 4 KÄSTEN RK BOX AIR 3021

ART.	B mm	T mm	H mm	Farbe	CHF
FRKBX30KB0B32	214	300	91		40,00



### KIT 4 KÄSTEN RK BOX AIR 4014

ART.	B mm	T mm	H mm	Farbe	CHF
FRKBX40KB0A32	141	400	91		36,50



### KIT 4 KÄSTEN RK BOX AIR 4021

ART.	B mm	T mm	H mm	Farbe	CHF
FRKBX40KB0B32	214	400	91		44,00



### KIT 4 KÄSTEN RK BOX AIR 5014

ART.	B mm	T mm	H mm	Farbe	CHF
FRKBX50KB0A32	141	500	91		43,00



### KIT 4 KÄSTEN RK BOX AIR 5021

ART.	B mm	T mm	H mm	Farbe	CHF
FRKBX50KB0B32	214	500	91		47,50

### SOCKEL FÜR REGAL

ART.	B mm	T mm	H mm	geeignet für Regal T mm	RAL	CHF
FRKBX30Z00101	488	278	110	300	7000	76,50
FRKBX40Z00101	488	378	110	400	7000	78,50
FRKBX50Z00101	488	478	110	500	7000	77,50



## KOMPONENTEN FÜR REGALE FÜR RK BOX AIR



### KIT 4 HINTERE SICHERUNGSBÜGEL FÜR KÄSTEN RK BOX AIR

ART.	für Kasten B mm	Endbearbeitung	CHF
FRKBX00KS0A99	141	Verzinkt	11,00



### KIT 4 HINTERE SICHERUNGSBÜGEL FÜR KÄSTEN RK BOX AIR

ART.	für Kasten B mm	Endbearbeitung	CHF
FRKBX00KS0B99	214	Verzinkt	11,00



### KIT 4 QUERTEILER FÜR KÄSTEN RK BOX AIR

ART.	geeignet für	CHF
FRKBX00KD0A96	FRK3014R051 FRK4014R051 FRK5014R051	13,50



### KIT 4 QUERTEILER FÜR KÄSTEN RK BOX AIR

ART.	geeignet für	CHF
FRKBX00KD0B96	FRK3021R051 FRK4021R051 FRK5021R051	17,00



### KIT 4 FRONTEN FÜR KÄSTEN RK BOX AIR

ART.	geeignet für	CHF
FRKBX00KF0A96	FRK3014R051 FRK4014R051 FRK5014R051	15,50



### KIT 4 FRONTEN FÜR KÄSTEN RK BOX AIR

ART.	geeignet für	CHF
FRKBX00KF0B96	FRK3021R051 FRK4021R051 FRK5021R051	17,50

Schema der Anordnung der Kästen **RK Box Air** auf Regal **ST** und Schrank mit Flügeltüren **Perform**

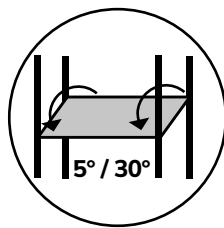
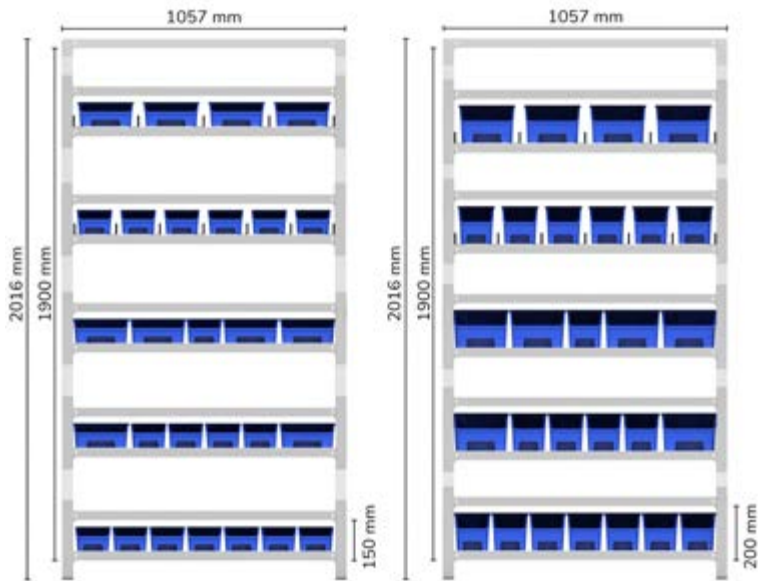

**REGALE MIT 7 GENEIGTEN BÖDEN**

ART.	B mm	T mm	H mm	Anz. Kit 4 Trennwände	Endbearbeitung	CHF
<b>ST1036</b>	1057	521	2016	10	Verzinkt	1341,00
<b>ST1037</b>	1057	621	2016	10	Verzinkt	1526,00
<b>ST1038</b>	1057	821	2016	10	Verzinkt	1653,00

Bestehend aus Halterand und Bügel paar für geneigte Böden 5°/30°

**!** Böden mit Tiefe 500 mm Tragfähigkeit 120 kg. Böden mit Tiefe 600 und 800 mm Tragfähigkeit 300 kg.





## REGALE MIT BÖDEN FÜR RK BOX AIR



### REGAL MIT 11 BÖDEN UND 68 KÄSTEN RK BOX AIR

ART.	B mm	T mm	H mm	Endbearbeitung	CHF
<b>ST1069</b>	1057	521	2011	Verzinkt	1652,50

Bestehend aus:

Anz.	Beschreibung
2	Kit 2 Träger
4	Kit 2 FüÙe aus Polypropylen
2	Kit 3 Traversen
2	Versteifungskreuz
2	Set mit 5 geschlitzten Böden
1	Geschlitzter Boden
2	Kit 4 Kästen RK Box Air 5014
1	Kit 4 Kästen RK Box Air 5021
48	Kasten aus Polypropylen RK Box Air 5114
2	Kit 4 Kästen RK Box Air 5114
60	Hinterer Sicherungsbügel für Kasten RK Box Air
1	Kit 4 hintere Sicherungsbügel für Kästen RK Box Air
1	Kit 4 hintere Sicherungsbügel für Kästen RK Box Air



### REGAL MIT 11 BÖDEN UND 60 KÄSTEN RK BOX AIR

ART.	B mm	T mm	H mm	Endbearbeitung	CHF
<b>ST1070</b>	1057	521	2011	Verzinkt	1577,50

Bestehend aus:

Anz.	Beschreibung
2	Kit 2 Träger
4	Kit 2 FüÙe aus Polypropylen
2	Kit 3 Traversen
2	Versteifungskreuz
2	Set mit 5 geschlitzten Böden
1	Geschlitzter Boden
2	Kit 4 Kästen RK Box Air 5014
1	Kit 4 Kästen RK Box Air 5021
32	Kasten aus Polypropylen RK Box Air 5114
16	Kasten aus Polypropylen RK Box Air 5121
40	Hinterer Sicherungsbügel für Kasten RK Box Air
20	Hinterer Sicherungsbügel für Kasten RK Box Air



### REGAL MIT 11 BÖDEN UND 52 KÄSTEN RK BOX AIR

ART.	B mm	T mm	H mm	Endbearbeitung	CHF
<b>ST1071</b>	1057	521	2011	Verzinkt	1534,50

Bestehend aus:

Anz.	Beschreibung
2	Kit 2 Träger
4	Kit 2 FüÙe aus Polypropylen
2	Kit 3 Traversen
2	Versteifungskreuz
2	Set mit 5 geschlitzten Böden
1	Geschlitzter Boden
2	Kit 4 Kästen RK Box Air 5014
1	Kit 4 Kästen RK Box Air 5021
2	Kit 4 Kästen RK Box Air 5114
32	Kasten aus Polypropylen RK Box Air 5121
20	Hinterer Sicherungsbügel für Kasten RK Box Air
40	Hinterer Sicherungsbügel für Kasten RK Box Air

## REGALE MIT BÖDEN FÜR RK BOX AIR



### REGAL MIT 11 BÖDEN UND 60 KÄSTEN RK BOX AIR MIT TRENNWÄNDEN UND FRONTEN

ART.	B mm	T mm	H mm	Endbearbeitung	CHF
ST1072	1057	521	2011	Verzinkt	2492,00

Bestehend aus:

Anz.	Beschreibung	Anz.	Beschreibung
2	Kit 2 Träger	40	Hinterer Sicherungsbügel für Kasten RK Box Air
4	Kit 2 Füße aus Polypropylen	20	Hinterer Sicherungsbügel für Kasten RK Box Air
2	Kit 3 Traversen	2	Kit 4 Fronten für Kästen RK Box Air
2	Versteifungskreuz	1	Kit 4 Fronten für Kästen RK Box Air
2	Set mit 5 geschlitzten Böden	32	Front für Kasten RK Box Air
1	Geschlitzter Boden	16	Front für Kasten RK Box Air
2	Kit 4 Kästen RK Box Air 5014	20	Querteiler für Kasten RK Box Air
1	Kit 4 Kästen RK Box Air 5021	2	Kit 4 Querteiler für Kästen RK Box Air
32	Kasten aus Polypropylen RK Box Air 5114	64	Querteiler für Kasten RK Box Air
16	Kasten aus Polypropylen RK Box Air 5121	32	Querteiler für Kasten RK Box Air



VERZINKT

## REGALE MIT BÖDEN FÜR RK BOX AIR



### REGAL MIT 13 BÖDEN UND 82 KÄSTEN RK BOX AIR

ART.	B mm	T mm	H mm	Endbearbeitung	CHF
<b>ST1073</b>	1057	521	2011	Verzinkt	1981,00

Bestehend aus:

Anz.	Beschreibung
2	Kit 2 Träger
4	Kit 2 Füße aus Polypropylen
2	Kit 3 Traversen
2	Versteifungskreuz
2	Set mit 5 geschlitzten Böden
3	Geschlitzter Boden
2	Kit 4 Kästen RK Box Air 5114
1	Kit 4 Kästen RK Box Air 5121
60	Kasten aus Polypropylen RK Box Air 5014
3	Kit 4 Kästen RK Box Air 5014
80	Hinterer Sicherungsbügel für Kasten RK Box Air
1	Kit 4 hintere Sicherungsbügel für Kästen RK Box Air



### REGAL MIT 13 BÖDEN UND 72 KÄSTEN RK BOX AIR

ART.	B mm	T mm	H mm	Endbearbeitung	CHF
<b>ST1074</b>	1057	521	2011	Verzinkt	1864,00

Bestehend aus:

Anz.	Beschreibung
2	Kit 2 Träger
4	Kit 2 Füße aus Polypropylen
2	Kit 3 Traversen
2	Versteifungskreuz
2	Set mit 5 geschlitzten Böden
3	Geschlitzter Boden
2	Kit 4 Kästen RK Box Air 5114
1	Kit 4 Kästen RK Box Air 5121
40	Kasten aus Polypropylen RK Box Air 5014
20	Kasten aus Polypropylen RK Box Air 5021
40	Hinterer Sicherungsbügel für Kasten RK Box Air
2	Kit 4 hintere Sicherungsbügel für Kästen RK Box Air
20	Hinterer Sicherungsbügel für Kasten RK Box Air
1	Kit 4 hintere Sicherungsbügel für Kästen RK Box Air



### REGAL MIT 13 BÖDEN UND 62 KÄSTEN RK BOX AIR

ART.	B mm	T mm	H mm	Endbearbeitung	CHF
<b>ST1075</b>	1057	521	2011	Verzinkt	1781,00

Bestehend aus:

Anz.	Beschreibung
2	Kit 2 Träger
4	Kit 2 Füße aus Polypropylen
2	Kit 3 Traversen
2	Versteifungskreuz
2	Set mit 5 geschlitzten Böden
3	Geschlitzter Boden
2	Kit 4 Kästen RK Box Air 5114
1	Kit 4 Kästen RK Box Air 5121
3	Kit 4 Kästen RK Box Air 5014
40	Kasten aus Polypropylen RK Box Air 5021
20	Hinterer Sicherungsbügel für Kasten RK Box Air
40	Hinterer Sicherungsbügel für Kasten RK Box Air
1	Kit 4 hintere Sicherungsbügel für Kästen RK Box Air

## REGALE MIT BÖDEN FÜR RK BOX AIR



### REGAL MIT 13 BÖDEN UND 72 KÄSTEN RK BOX AIR MIT TRENNWÄNDEN UND FRONTEN

ART.	B mm	T mm	H mm	Endbearbeitung	CHF
ST1076	1057	521	2011	Verzinkt	2858,00

Bestehend aus:

Anz.	Beschreibung	Anz.	Beschreibung
2	Kit 2 Träger	2	Kit 4 hintere Sicherungsbügel für Kästen RK Box Air
4	Kit 2 Füße aus Polypropylen	20	Hinterer Sicherungsbügel für Kästen RK Box Air
2	Kit 3 Traversen	1	Kit 4 hintere Sicherungsbügel für Kästen RK Box Air
2	Versteifungskreuz	2	Kit 4 Fronten für Kästen RK Box Air
2	Set mit 5 geschlitzten Böden	1	Kit 4 Fronten für Kästen RK Box Air
3	Geschlitzter Boden	40	Front für Kästen RK Box Air
2	Kit 4 Kästen RK Box Air 5114	20	Front für Kästen RK Box Air
1	Kit 4 Kästen RK Box Air 5121	16	Querteiler für Kästen RK Box Air
40	Kasten aus Polypropylen RK Box Air 5014	2	Kit 4 Querteiler für Kästen RK Box Air
20	Kasten aus Polypropylen RK Box Air 5021	80	Querteiler für Kästen RK Box Air
40	Hinterer Sicherungsbügel für Kästen RK Box Air	40	Querteiler für Kästen RK Box Air



VERZINKT

## SCHRANK MIT FLÜGELTÜREN FÜR RK BOX AIR

### SCHRANK MIT FLÜGELTÜREN MIT 68 KÄSTEN RK BOX AIR



ART.	B mm	T mm	H mm	KG	RAL	CHF
PERFOM14059	1023	555	2000	1200	7035+7016	2312,50
PERFOM14060	1023	555	2000	1200	7035	2312,50
PERFOM14061	1023	555	2000	1200	5012	2312,50

Bestehend aus:

Anz.	Beschreibung
1	Schrank mit Flügeltüren
2	Set mit 4 geschlitzten Böden
1	Geschlitzter Boden
2	Kit 4 Kästen RK Box Air 5014
1	Kit 4 Kästen RK Box Air 5021
48	Kasten aus Polypropylen RK Box Air 5114
2	Kit 4 Kästen RK Box Air 5114
60	Hinterer Sicherungsbügel für Kasten RK Box Air
1	Kit 4 hintere Sicherungsbügel für Kästen RK Box Air
1	Kit 4 hintere Sicherungsbügel für Kästen RK Box Air

### SCHRANK MIT FLÜGELTÜREN MIT 60 KÄSTEN RK BOX AIR



ART.	B mm	T mm	H mm	KG	RAL	CHF
PERFOM14062	1023	555	2000	1200	7035+7016	2237,50
PERFOM14063	1023	555	2000	1200	7035	2237,50
PERFOM14064	1023	555	2000	1200	5012	2237,50

Bestehend aus:

Anz.	Beschreibung
1	Schrank mit Flügeltüren
2	Set mit 4 geschlitzten Böden
1	Geschlitzter Boden
2	Kit 4 Kästen RK Box Air 5014
1	Kit 4 Kästen RK Box Air 5021
32	Kasten aus Polypropylen RK Box Air 5114
16	Kasten aus Polypropylen RK Box Air 5121
40	Hinterer Sicherungsbügel für Kasten RK Box Air
20	Hinterer Sicherungsbügel für Kasten RK Box Air

### SCHRANK MIT FLÜGELTÜREN MIT 52 KÄSTEN RK BOX AIR



ART.	B mm	T mm	H mm	KG	RAL	CHF
PERFOM14065	1023	555	2000	1200	7035+7016	2194,50
PERFOM14066	1023	555	2000	1200	7035	2194,50
PERFOM14067	1023	555	2000	1200	5012	2194,50

Bestehend aus:

Anz.	Beschreibung
1	Schrank mit Flügeltüren
2	Set mit 4 geschlitzten Böden
1	Geschlitzter Boden
2	Kit 4 Kästen RK Box Air 5014
1	Kit 4 Kästen RK Box Air 5021
2	Kit 4 Kästen RK Box Air 5114
32	Kasten aus Polypropylen RK Box Air 5121
20	Hinterer Sicherungsbügel für Kasten RK Box Air
40	Hinterer Sicherungsbügel für Kasten RK Box Air

## SCHRANK MIT FLÜGELTÜREN FÜR RK BOX AIR



### SCHRANK MIT FLÜGELTÜREN MIT 60 KÄSTEN RK BOX AIR MIT TRENNWÄNDEN UND FRONTEN

ART.	B mm	T mm	H mm		RAL	CHF
PERFOM14068	1023	555	2000	1200	7035+7016	3152,00
PERFOM14069	1023	555	2000	1200	7035	3152,00
PERFOM14070	1023	555	2000	1200	5012	3152,00

Bestehend aus:

Anz.	Beschreibung	Anz.	Beschreibung
1	Schrank mit Flügeltüren	2	Kit 4 Fronten für Kästen RK Box Air
2	Set mit 4 geschlitzten Böden	1	Kit 4 Fronten für Kästen RK Box Air
1	Geschlitzter Boden	32	Front für Kasten RK Box Air
2	Kit 4 Kästen RK Box Air 5014	16	Front für Kasten RK Box Air
1	Kit 4 Kästen RK Box Air 5021	20	Querteiler für Kasten RK Box Air
32	Kasten aus Polypropylen RK Box Air 5114	2	Kit 4 Querteiler für Kästen RK Box Air
16	Kasten aus Polypropylen RK Box Air 5121	64	Querteiler für Kasten RK Box Air
40	Hinterer Sicherungsbügel für Kasten RK Box Air	32	Querteiler für Kasten RK Box Air
20	Hinterer Sicherungsbügel für Kasten RK Box Air		



TRAGKRAFT



RAL 7035 + RAL 7016



RAL 7035



RAL 5012

## SCHRANK MIT FLÜGELTÜREN FÜR RK BOX AIR

### SCHRANK MIT FLÜGELTÜREN MIT 82 KÄSTEN RK BOX AIR



ART.	B mm	T mm	H mm	KG	RAL	CHF
PERFOM14071	1023	555	2000	1200	7035+7016	2620,50
PERFOM14072	1023	555	2000	1200	7035	2620,50
PERFOM14073	1023	555	2000	1200	5012	2620,50

Bestehend aus:

Anz.	Beschreibung
1	Schrank mit Flügeltüren
2	Set mit 4 geschlitzten Böden
1	Set mit 3 geschlitzten Böden
2	Kit 4 Kästen RK Box Air 5114
1	Kit 4 Kästen RK Box Air 5121
60	Kasten aus Polypropylen RK Box Air 5014
3	Kit 4 Kästen RK Box Air 5014
80	Hinterer Sicherungsbügel für Kasten RK Box Air
1	Kit 4 hintere Sicherungsbügel für Kästen RK Box Air

### SCHRANK MIT FLÜGELTÜREN MIT 72 KÄSTEN RK BOX AIR



ART.	B mm	T mm	H mm	KG	RAL	CHF
PERFOM14074	1023	555	2000	1200	7035+7016	2503,50
PERFOM14075	1023	555	2000	1200	7035	2503,50
PERFOM14076	1023	555	2000	1200	5012	2503,50

Bestehend aus:

Anz.	Beschreibung
1	Schrank mit Flügeltüren
2	Set mit 4 geschlitzten Böden
1	Set mit 3 geschlitzten Böden
2	Kit 4 Kästen RK Box Air 5114
1	Kit 4 Kästen RK Box Air 5121
40	Kasten aus Polypropylen RK Box Air 5014
20	Kasten aus Polypropylen RK Box Air 5021
40	Hinterer Sicherungsbügel für Kasten RK Box Air
2	Kit 4 hintere Sicherungsbügel für Kästen RK Box Air
20	Hinterer Sicherungsbügel für Kasten RK Box Air
1	Kit 4 hintere Sicherungsbügel für Kästen RK Box Air

### SCHRANK MIT FLÜGELTÜREN MIT 62 KÄSTEN RK BOX AIR



ART.	B mm	T mm	H mm	KG	RAL	CHF
PERFOM14077	1023	555	2000	1200	7035+7016	2420,50
PERFOM14078	1023	555	2000	1200	7035	2420,50
PERFOM14079	1023	555	2000	1200	5012	2420,50

Bestehend aus:

Anz.	Beschreibung
1	Schrank mit Flügeltüren
2	Set mit 4 geschlitzten Böden
1	Set mit 3 geschlitzten Böden
2	Kit 4 Kästen RK Box Air 5114
1	Kit 4 Kästen RK Box Air 5121
3	Kit 4 Kästen RK Box Air 5014
40	Kasten aus Polypropylen RK Box Air 5021
20	Hinterer Sicherungsbügel für Kasten RK Box Air
40	Hinterer Sicherungsbügel für Kasten RK Box Air
1	Kit 4 hintere Sicherungsbügel für Kästen RK Box Air

## SCHRANK MIT FLÜGELTÜREN FÜR RK BOX AIR



### SCHRANK MIT FLÜGELTÜREN MIT 72 KÄSTEN RK BOX AIR MIT TRENNWÄNDEN UND FRONTEN

ART.	B mm	T mm	H mm		RAL	CHF
PERFOM14080	1023	555	2000	1200	7035+7016	3497,50
PERFOM14081	1023	555	2000	1200	7035	3497,50
PERFOM14082	1023	555	2000	1200	5012	3497,50

Bestehend aus:

Anz.	Beschreibung
1	Schrank mit Flügeltüren
2	Set mit 4 geschlitzten Böden
1	Set mit 3 geschlitzten Böden
2	Kit 4 Kästen RK Box Air 5114
1	Kit 4 Kästen RK Box Air 5121
40	Kasten aus Polypropylen RK Box Air 5014
20	Kasten aus Polypropylen RK Box Air 5021
40	Hinterer Sicherungsbügel für Kasten RK Box Air
2	Kit 4 hintere Sicherungsbügel für Kästen RK Box Air
20	Hinterer Sicherungsbügel für Kasten RK Box Air

Anz.	Beschreibung
1	Kit 4 hintere Sicherungsbügel für Kästen RK Box Air
2	Kit 4 Fronten für Kästen RK Box Air
1	Kit 4 Fronten für Kästen RK Box Air
40	Front für Kasten RK Box Air
20	Front für Kasten RK Box Air
16	Querteiler für Kasten RK Box Air
2	Kit 4 Querteiler für Kästen RK Box Air
80	Querteiler für Kasten RK Box Air
40	Querteiler für Kasten RK Box Air



TRAGKRAFT



RAL 7035 + RAL 7016



RAL 7035



RAL 5012

# SICHTLAGERKÄSTEN

## PICKING BOX MYTHOS



Die **Sichtlagerbehälter Picking Box Mythos** sind professionelle Lösungen für die Verwaltung und Aufbewahrung kleiner Komponenten, Ersatzteile und Kleinteile. Sie zeichnen sich durch eine **Öffnung an der Vorderseite** aus, die die Sicht und die Entnahme des darin enthaltenen Materials erleichtert, und besitzen **verstärkte Ränder, Boden und Seitenwände mit Rippen**, um sie sicher zu stapeln. Picking Box Mythos kann mit einer breiten Palette von Zubehör, sowohl für die Unterteilung des internen Raums als auch für den Schutz und die Identifizierung des Inhalts, angereichert werden. Außer den herkömmlichen **Trennwänden** sind in der Tat **Fronten, Staubschutzdeckel** und **Etiketten** verfügbar.

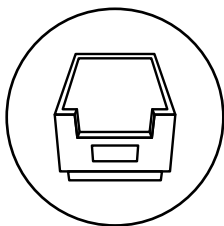

**VORDERE  
SICHTLAGER-  
ÖFFNUNG**

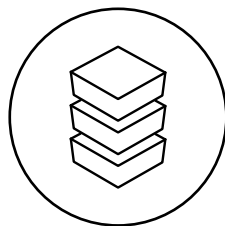

**STAPELBAR**

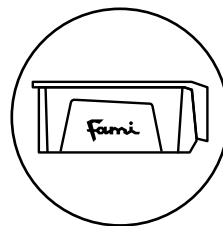

**PERSONALISIERTE  
KENNZEICHNUNG**

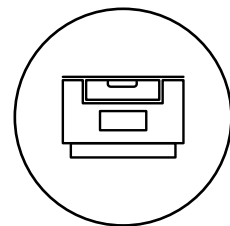

**BREITE PALETTE  
AN ZUBEHÖREN**

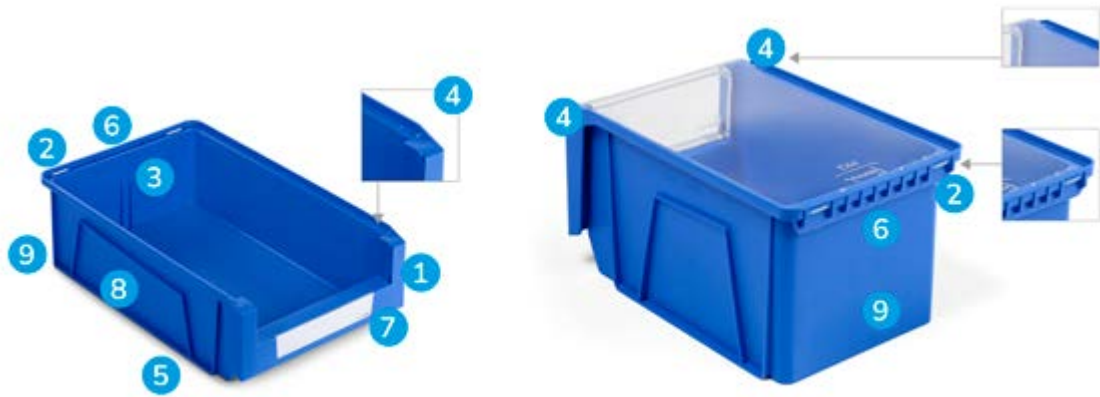

## PICKING BOX MYTHOS

Die Behälter zeichnen sich durch Folgendes aus:

1. Doppelwandige abgeschrägte vordere Ecken
2. Bohrungen für die Befestigung des Deckels
3. Eingerichtet für geschlitzten Längsteiler (Größe 1, 2 ausgeschlossen)
4. Bohrungen für Clip zur Deckelschließung
5. Gerippter Boden
6. Hinterer Haken zur Befestigung an Stangen (Gr. 1, 2, 3A2, 3)
7. Etikettenhalter
8. Rippenstruktur mit Bereich für Kennzeichnung
9. Glatte Rückseite für das Anbringen von Etiketten

Verfügbar in 5 Farben:



## ÜBERZEUGENDES DESIGN

Die robuste und intelligente Struktur wurde entwickelt, um **Funktionalität, Widerstandsfähigkeit** und großen **Lagerplatz** zu bieten. Der gerippte Boden und die strukturellen Verstärkungen gewährleisten eine hohe Tragfähigkeit, während der hintere Haken eine einfache und stabile Befestigung an Stangen für Lochwände oder Wagen ermöglicht. Die glatte Vorderseite mit integriertem Etikettenhalter ermöglicht hingegen eine schnelle und ordentliche Klassifizierung des gesamten Materials.



## STAPELBAR UND MODULAR

Die besondere Beschaffenheit des oberen und unteren Teils des Sichtlagerkastens ermöglicht die **stabile und sichere Stapelung** der Picking Box auch mit verschiedenen Abmessungen und bei Vorhandensein von Deckeln. Im Falle der Stapelung ist der Zugang zum enthaltenen Material jedenfalls dank der Öffnung an der Vorderseite möglich.

Die Picking Box Mythos sind außerdem **kompatibel** mit den Sichtlagerkästen von **anderen Marken**.



## RÄNDER UND BODEN GERIPPT

Die verstärkten Ränder und der gerippte Boden vermeiden die Verformung und verstärken die Struktur der Picking Box Mythos für die Aufnahme von schweren Lasten.

## GRIFFE

Die Griffe an der Vorder- und Rückseite sind ergonomisch, um das Ergreifen und Verstellen der Picking Box im Inneren des Arbeitsbereichs zu erleichtern.



## HINTERER HAKEN

Die Behälter Größe 1, 2, 3A2 und 3 sind mit einem hinteren Haken mit speziellen gerippten Verstärkungen ausgestattet, die die Tragfähigkeit und die Stabilität des Behälters erhöhen, wenn er auf Profilen der Wagen Bin Cart oder auf den Stangen Iron Team installiert ist.



## UNTERTEILUNG UND SCHUTZ



### FRONT

Die transparente Front garantiert die Sicht des Inhalts und, erleichtert dank des Kippmechanismus zur Öffnung um 180°, die Entnahmevorgänge.



### DECKEL

Der Staubschutzdeckel schützt den Inhalt vor Staub und Schmutz. Die integrierten Scharniere erlauben dessen kontrollierte Öffnung und vermeiden dessen Herausgleiten oder Austritt aus der Aufnahme.



### ETIKETTEN

Die Etiketten vereinfachen die Identifizierung des Materials und werden in die praktische Tasche an der Vorderseite eingesetzt.



### TRAVERSE

Die Traverse besitzt eine doppelte Aufgabe: sie erhöht die Robustheit der Struktur und kann als zusätzlicher Griff für die Verstellung des Behälters eingesetzt werden.







### GESCHLITZTER LÄNGSTEILER

Der geschlitzte Längsteiler verbessert die Organisation des Innenraums des Behälters. Die Installation erfolgt durch die Einführung in die speziellen Rillen an der Rückseite der Picking Box Mythos und schafft so zwei Bereiche für die Lagerung von Materialien, die sich durch Typologie und Abmessungen unterscheiden.



**BEHÄLTER MIT GERIPPTEM BODEN - AUSSENMASS (mm): B=104 T=164 H=75**





ART.	Verkaufseinheit	Gr.	Nutzmaß			L	Farbe	CHF
			B mm	T mm	H mm			
FPK0001R0513Z	48	1	85	123	67	0,9		2,00
FPK0001R051LQ	48	1	85	123	67	0,9		2,00
FPK0001R0511Z	48	1	85	123	67	0,9		2,00
FPK0001R0512Y	48	1	85	123	67	0,9		2,00
FPK0001R0514Q	48	1	85	123	67	0,9		2,00



1



**BEHÄLTER MIT GERIPPTEM BODEN - AUSSENMASS (mm): B=151 T=234 H=125**





ART.	Verkaufseinheit	Gr.	Nutzmaß			L	Farbe	CHF
			B mm	T mm	H mm			
FPK0002R0513Z	18	2	130	180	117	3,2		4,50
FPK0002R051LQ	18	2	130	180	117	3,2		4,50
FPK0002R0511Z	18	2	130	180	117	3,2		4,50
FPK0002R0512Y	18	2	130	180	117	3,2		4,50
FPK0002R0514Q	18	2	130	180	117	3,2		4,50



2



**BEHÄLTER MIT GERIPPTEM BODEN - AUSSENMASS (mm): B=211 T=354 H=145**





ART.	Verkaufseinheit	Gr.	Nutzmaß			L	Farbe	CHF
			B mm	T mm	H mm			
FPK03A2R0513Z	24	3A2	185	290	135	8,4		9,50
FPK03A2R051LQ	24	3A2	185	290	135	8,4		9,50
FPK03A2R0511Z	24	3A2	185	290	135	8,4		9,50
FPK03A2R0512Y	24	3A2	185	290	135	8,4		9,50
FPK03A2R0514Q	24	3A2	185	290	135	8,4		9,50



3A2



**BEHÄLTER MIT GERIPPTEM BODEN - AUSSENMASS (mm): B=212 T=354 H=200**

ART.	Verkaufseinheit	Gr.	Nutzmaß			L	Farbe	CHF
			B mm	T mm	H mm			
FPK0003R0513Z	18	3	184	279	190	11,6		11,50
FPK0003R051LQ	18	3	184	279	190	11,6		11,50
FPK0003R0511Z	18	3	184	279	190	11,6		11,50
FPK0003R0512Y	18	3	184	279	190	11,6		11,50
FPK0003R0514Q	18	3	184	279	190	11,6		11,50



3



**BEHÄLTER MIT GERIPPTEM BODEN - AUSSENMASS (mm): B=314 T=500 H=145**

ART.	Verkaufseinheit	Gr.	Nutzmaß			L	Farbe	CHF
			B mm	T mm	H mm			
FPK04A2R0513Z	9	4A2	282	420	132	18,3		20,50
FPK04A2R051LQ	9	4A2	282	420	132	18,3		20,50
FPK04A2R0511Z	9	4A2	282	420	132	18,3		20,50
FPK04A2R0512Y	9	4A2	282	420	132	18,3		20,50
FPK04A2R0514Q	9	4A2	282	420	132	18,3		20,50

**BEHÄLTER MIT GERIPPTEM BODEN - AUSSENMASS (mm): B=315 T=500 H=200**

ART.	Verkaufseinheit	Gr.	Nutzmaß			L	Farbe	CHF
			B mm	T mm	H mm			
FPK0004R0513Z	8	4	283	412	188	25,3		22,00
FPK0004R051LQ	8	4	283	412	188	25,3		22,00
FPK0004R0511Z	8	4	283	412	188	25,3		22,00
FPK0004R0512Y	8	4	283	412	188	25,3		22,00
FPK0004R0514Q	8	4	283	412	188	25,3		22,00

**BEHÄLTER MIT GERIPPTEM BODEN - AUSSENMASS (mm): B=315 T=500 H=300**

ART.	Verkaufseinheit	Gr.	Nutzmaß			L	Farbe	CHF
			B mm	T mm	H mm			
FPK04A5R0513Z	28	4A5	282	392	288	38		27,50
FPK04A5R051LQ	28	4A5	282	392	288	38		27,50
FPK04A5R0511Z	28	4A5	282	392	288	38		27,50
FPK04A5R0512Y	28	4A5	282	392	288	38		27,50
FPK04A5R0514Q	28	4A5	282	392	288	38		27,50

**BEHÄLTER MIT GERIPPTEM BODEN - AUSSENMASS (mm): B=474 T=724 H=300**

ART.	Verkaufseinheit	Gr.	Nutzmaß			L	Farbe	CHF
			B mm	T mm	H mm			
FPK0005R0513Z	14	5	432	596	284	83,8		63,00
FPK0005R051LQ	14	5	432	596	284	83,8		63,00
FPK0005R0511Z	14	5	432	596	284	83,8		63,00
FPK0005R0512Y	14	5	432	596	284	83,8		63,00
FPK0005R0514Q	14	5	432	596	284	83,8		63,00

## ZUBEHÖRE



### FRONT FÜR KASTEN PICKING BOX MYTHOS

ART.	Verkaufs- einheit	geeignet für	Gr.	CHF
FPKF001000096	12	FPK0001R051	1	2,00
FPKF002000096	9	FPK0002R051	2	2,50
FPKF3A2000096	12	FPK03A2R051	3A2	3,00
FPKF003000096	9	FPK0003R051	3	3,00
FPKF4A2000096	9	FPK04A2R051	4A2	4,00
FPKF004000096	8	FPK0004R051	4	4,50
FPKF4A5000096	14	FPK04A5R051	4A5	6,00
FPKF005000096	7	FPK0005R051	5	9,00

Die Front weist einen Sperrmechanismus auf, um zu vermeiden, dass sich die Komponente von der Aufnahme löst, wenn sie offen ist.



### STAUBSCHUTZDECKEL FÜR KASTEN PICKING BOX MYTHOS

ART.	Verkaufs- einheit	geeignet für	Gr.	CHF
FPKC001000096	12	FPK0001R051	1	3,00
FPKC002000096	9	FPK0002R051	2	4,50
FPKC003000096	6	FPK0003R051 FPK03A2R051	3/3A2	7,00
FPKC004000096	8	FPK0004R051 FPK04A2R051 FPK04A5R051	4/4A2/4A5	15,00
FPKC005000096	7	FPK0005R051	5	30,00



Der Staubschutzdeckel für Behälter kann zusammen mit der Front installiert werden.



Deckel komplett mit Scharnieren

## ZUBEHÖRE



### GESCHLITZTER LÄNGSTEILER FÜR KASTEN PICKING BOX MYTHOS

ART.	Verkaufs- einheit	geeignet für	Gr.	CHF
FPKD3A2L05107	12	FPK03A2R051	3A2	4,50
FPKD003L05107	9	FPK0003R051	3	5,50
FPKD4A2L05107	9	FPK04A2R051	4A2	7,50
FPKD004L05107	8	FPK0004R051	4	8,00
FPKD4A5L05107	14	FPK04A5R051	4A5	11,00
FPKD005L05107	7	FPK0005R051	5	14,50

Der geschlitzte Längsteiler wird installiert, indem man ihn in die Rillen im Inneren des Kastens einsetzt.



### TRAVERSE FÜR KASTEN PICKING BOX MYTHOS



ART.	Verkaufs- einheit	geeignet für	Gr.	CHF
FPKT004000007	8	FPK0004R051 FPK04A2R051 FPK04A5R051	4/4A2/4A5	5,00
FPKT005000007	7	FPK0005R051	5	7,50

Die Traverse ist mit Schrauben im vorderen Teil des Kastens an der Öffnung installiert.



### ZUSÄTZLICHE ETIKETTEN FÜR KASTEN PICKING BOX MYTHOS

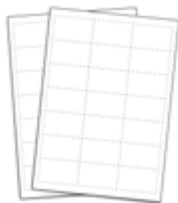

ART.	Verkaufs- einheit	Anz. Etiketten pro Blatt	geeignet für	Gr.	CHF
FPKE001F00013	10	54	FPK0001R051	1	2,00
FPKE002F00013	10	18	FPK0002R051	2	2,00
FPKE003F00013	10	10	FPK0003R051 FPK03A2R051	3/3A2	2,00
FPKE004F00013	10	7	FPK0004R051 FPK04A2R051 FPK04A5R051	4/4A2/4A5	2,00
FPKE005F00013	10	2	FPK0005R051	5	2,50



# REGALKÄSTEN

## RK BOX CLASSIC



Die **Kästen RK Box** werden für die Lagerung von Kleinteilen und kleinen Komponenten verwendet und weisen solche Abmessungen auf, dass sie im Inneren der **Regale** aufbewahrt werden können. Die verschiedenen Modelle und Formate können in der Tat in die speziellen Fächer der modularen Regale eingesetzt werden, um ein organisiertes und ordentliches **Lager C-Parts** zu schaffen. Die Stapelung ist durch das Design der oberen Kante und des Bodens gewährleistet und dank der seitlichen Rippen besteht keine Verformung, da das Gewicht längs des gesamten Kastens verteilt ist. RK Box ist mit internen Rillen zum Einsetzen der **Längs- und Querteiler** ausgestattet und ist für einen zusätzlichen praktischen **Staubschutzdeckel** eingerichtet, um den Inhalt vor Schmutz und Staub zu schützen.

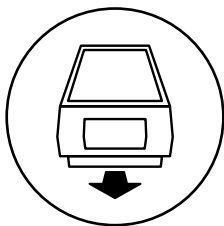

HERAUSZIEHBAR

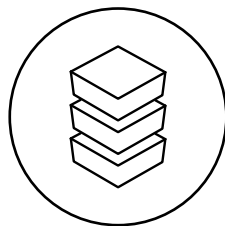

STAPELBAR

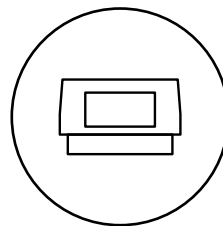

SERIENMÄSSIGE  
ETIKETTEN

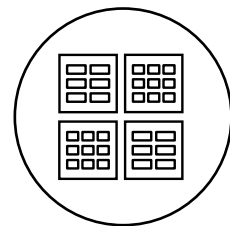

MODULAR

# CLASSIC



## RK BOX

Die Kästen für Regale zeichnen sich durch Folgendes aus:

1. Führungen mit verstärkten Rändern
2. Abgeschrägte vordere Ecken
3. Etikettenhalter mit serienmäßigen Etiketten
4. Einrichtung für Querteiler
5. Einrichtung für geschlitzten Längsteiler

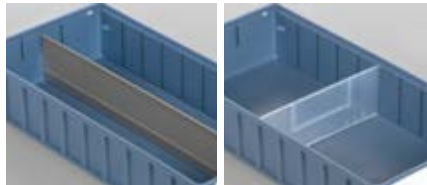

### VERSTÄRKTE RÄNDER

Die verstärkten Ränder erlauben die Stapelung des Kastens und vermeiden dessen Verformung aufgrund des Gewichts. Der Boden ist glatt und besitzt spezielle Schienen, um das Gleiten der RK Box in den Führungen der Regale zu erleichtern.

### TEILER

Die an den seitlichen und hinteren Wänden vorhandenen Rillen erleichtern das Einsetzen der Längs- und Querteiler zur Organisation des internen Raums.

### SICHERUNGSBÜGEL

Der hintere Sicherheitsbügel verhindert das unabsichtliche Herabfallen des Kastens aus dem Regal, wenn er ausgezogen ist.



### MODULARES REGAL

Die Kästen RK Box können in den speziellen Regalen aus Stahl mit Böden aufbewahrt werden, um ein organisiertes Magazin zu schaffen. Jeder Boden weist in der Tat spezielle Schlitze auf, an denen die Führungen für das Gleiten der Kästen installiert werden.

### UNTERTEILUNG UND SCHUTZ

Geschlitzter Längsteiler

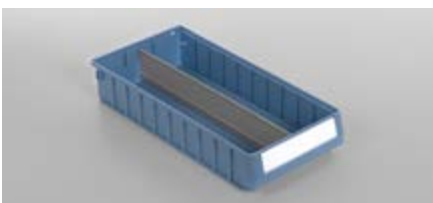

Querteiler



Staubschutzdeckel

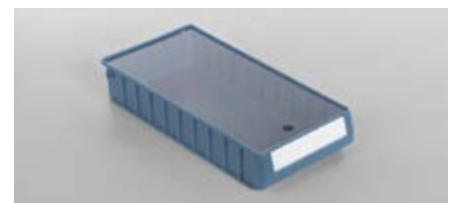

# CLASSIC

T= 300 mm



BEHÄLTER MIT GLATTEM BODEN - AUSSENMASS (mm): B=117 T=300 H=90

ART.	Verkaufseinheit	Nutzmaß			L	Farbe	CHF
		B mm	T mm	H mm			
FAXRK3012L0513K	16	92	259	80	2		11,00



BEHÄLTER MIT GLATTEM BODEN - AUSSENMASS (mm): B=156 T=300 H=90

ART.	Verkaufseinheit	Nutzmaß			L	Farbe	CHF
		B mm	T mm	H mm			
FAXRK3016L0513K	12	133	256	80	2,7		12,00



BEHÄLTER MIT GLATTEM BODEN - AUSSENMASS (mm): B=234 T=300 H=90

ART.	Verkaufseinheit	Nutzmaß			L	Farbe	CHF
		B mm	T mm	H mm			
FAXRK3024L0513K	8	208	254	80	4,4		12,00

T= 400 mm



BEHÄLTER MIT GLATTEM BODEN - AUSSENMASS (mm): B=117 T=400 H=90

ART.	Verkaufseinheit	Nutzmaß			L	Farbe	CHF
		B mm	T mm	H mm			
FAXRK4012L0513K	16	92	358	80	2,7		12,00



BEHÄLTER MIT GLATTEM BODEN - AUSSENMASS (mm): B=156 T=400 H=90

ART.	Verkaufseinheit	Nutzmaß			L	Farbe	CHF
		B mm	T mm	H mm			
FAXRK4016L0513K	12	133	356	80	3,8		13,50



BEHÄLTER MIT GLATTEM BODEN - AUSSENMASS (mm): B=234 T=400 H=90

ART.	Verkaufseinheit	Nutzmaß			L	Farbe	CHF
		B mm	T mm	H mm			
FAXRK4024L0513K	8	208	354	80	6		17,00

# CLASSIC

T= 500 mm



BEHÄLTER MIT GLATTEM BODEN - AUSSENMASS (mm): B=117 T=500 H=90

ART.	Verkaufseinheit	Nutzmaß			L	Farbe	CHF
		B mm	T mm	H mm			
FAXRK5012L0513K	16	92	456	80	3,5		13,50



BEHÄLTER MIT GLATTEM BODEN - AUSSENMASS (mm): B=156 T=500 H=90

ART.	Verkaufseinheit	Nutzmaß			L	Farbe	CHF
		B mm	T mm	H mm			
FAXRK5016L0513K	12	133	456	80	4,9		14,50



BEHÄLTER MIT GLATTEM BODEN - AUSSENMASS (mm): B=234 T=500 H=90

ART.	Verkaufseinheit	Nutzmaß			L	Farbe	CHF
		B mm	T mm	H mm			
FAXRK5024L0513K	8	208	451	80	7,8		18,50





### STAUBSCHUTZDECKEL FÜR KASTEN RK BOX CLASSIC

ART.	Verkaufs- einheit	geeignet für	CHF
FAXRK3P12000096	10	FAXRK3012L051	13,50
FAXRK3P16000096	10	FAXRK3016L051	21,00
FAXRK3P24000096	10	FAXRK3024L051	28,00
FAXRK4P12000096	10	FAXRK4012L051	16,00
FAXRK4P16000096	10	FAXRK4016L051	23,50
FAXRK4P24000096	10	FAXRK4024L051	20,00
FAXRK5P12000096	10	FAXRK5012L051	16,00
FAXRK5P16000096	10	FAXRK5016L051	24,00
FAXRK5P24000096	10	FAXRK5024L051	38,00

Der Staubschutzdeckel ist im oberen Teil des Kastens positioniert und schützt den Inhalt vor Staub und Schmutz.



### GESCHLITZTER LÄNGSTEILER FÜR KASTEN RK BOX CLASSIC



ART.	Verkaufs- einheit	geeignet für	CHF
FAXRK30D0L00033	10	FAXRK3016L051 FAXRK3024L051	15,50
FAXRK40D0L00033	10	FAXRK4016L051 FAXRK4024L051	15,50
FAXRK50D0L00033	10	FAXRK5016L051	18,50
FAXRK50D0L10033	10	FAXRK5024L051	17,00

Der geschlitzte Längsteiler wird installiert, indem man ihn in die Rillen im Inneren des Kastens einsetzt.



### QUERTEILER FÜR KASTEN RK BOX CLASSIC



ART.	Verkaufs- einheit	geeignet für	CHF
FAXRKD012T05196	10	FAXRK3012L051 FAXRK4012L051 FAXRK5012L051	1,50
FAXRKD016T05196	10	FAXRK3016L051 FAXRK4016L051 FAXRK5016L051	2,50
FAXRKD024T05196	10	FAXRK3024L051 FAXRK4024L051 FAXRK5024L051	3,00

Der Querteiler unterteilt das Innere des Kastens in mehrere Bereiche für die Aufbewahrung von Kleinteilen verschiedener Art. Er wird serienmäßig mit einem Etikett geliefert.



# CLASSIC

## ZUBEHÖRE



PICKING BOX	<b>RK BOX</b>	EURO BOX	EURO BOX - ESD	VISUAL BOX	MAT
-------------	---------------	----------	----------------	------------	-----

### ETIKETTENHALTER FÜR KASTEN RK BOX CLASSIC

ART.	Verkaufs- einheit	geeignet für	CHF
FAXRKE012P00096	50	FAXRK3012L051 FAXRK4012L051 FAXRK5012L051	1,50
FAXRKE016P00096	50	FAXRK3016L051 FAXRK4016L051 FAXRK5016L051	1,50
FAXRKE024P00096	50	FAXRK3024L051 FAXRK4024L051 FAXRK5024L051	1,50

Der Etikettenhalter schützt die Etiketten vor Staub und Schmutz und ist an der Vorderseite des Kastens RK Box eingesetzt.

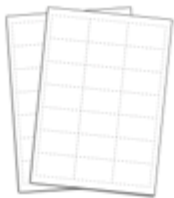

### ZUSÄTZLICHE ETIKETTEN FÜR KASTEN RK BOX CLASSIC

ART.	Verkaufs- einheit	Anz. Etiketten pro Blatt	geeignet für	CHF
FAXRKE012F00013	25	15	FAXRK3012L051 FAXRK4012L051 FAXRK5012L051	2,50
FAXRKE016F00013	25	10	FAXRK3016L051 FAXRK4016L051 FAXRK5016L051	3,00
FAXRKE024F00013	25	7	FAXRK3024L051 FAXRK4024L051 FAXRK5024L051	3,00



# CLASSIC

PICKING BOX

**RK BOX**

EURO BOX

EURO BOX - ESD

VISUAL BOX

MAT

**T= 300 mm**



**REGAL MIT 16 KÄSTEN RK BOX CLASSIC**

ART.	B mm	T mm	H mm	Anz. Behälter	RAL	CHF
<b>RKBOX3004</b>	500	300	545	16 x FAXRK3012L0513K	7000	475,00

Komplett mit Führungen und hinteren Sicherungen



**REGAL MIT 12 KÄSTEN RK BOX CLASSIC**

ART.	B mm	T mm	H mm	Anz. Behälter	RAL	CHF
<b>RKBOX3005</b>	500	300	545	12 x FAXRK3016L0513K	7000	457,00

Komplett mit Führungen und hinteren Sicherungen



**REGAL MIT 8 KÄSTEN RK BOX CLASSIC**

ART.	B mm	T mm	H mm	Anz. Behälter	RAL	CHF
<b>RKBOX3006</b>	500	300	545	8 x FAXRK3024L0513K	7000	353,50

Komplett mit Führungen und hinteren Sicherungen

**T= 400 mm**



**REGAL MIT 16 KÄSTEN RK BOX CLASSIC**

ART.	B mm	T mm	H mm	Anz. Behälter	RAL	CHF
<b>RKBOX4004</b>	500	400	545	16 x FAXRK4012L0513K	7000	521,50

Komplett mit Führungen und hinteren Sicherungen



**REGAL MIT 12 KÄSTEN RK BOX CLASSIC**

ART.	B mm	T mm	H mm	Anz. Behälter	RAL	CHF
<b>RKBOX4005</b>	500	400	545	12 x FAXRK4016L0513K	7000	504,50

Komplett mit Führungen und hinteren Sicherungen



**REGAL MIT 8 KÄSTEN RK BOX CLASSIC**

ART.	B mm	T mm	H mm	Anz. Behälter	RAL	CHF
<b>RKBOX4006</b>	500	400	545	8 x FAXRK4024L0513K	7000	422,00

Komplett mit Führungen und hinteren Sicherungen

# CLASSIC

PICKING BOX

**RK BOX**

EURO BOX

EURO BOX - ESD

VISUAL BOX

MAT

T= 500 mm



## REGAL MIT 16 KÄSTEN RK BOX CLASSIC

ART.	B mm	T mm	H mm	Anz. Behälter	RAL	CHF
RKBOX5004	500	500	545	16 x FAXRK5012L0513K	7000	544,00

Komplett mit Führungen und hinteren Sicherungen



## REGAL MIT 12 KÄSTEN RK BOX CLASSIC

ART.	B mm	T mm	H mm	Anz. Behälter	RAL	CHF
RKBOX5005	500	500	545	12 x FAXRK5016L0513K	7000	516,50

Komplett mit Führungen und hinteren Sicherungen



## REGAL MIT 8 KÄSTEN RK BOX CLASSIC

ART.	B mm	T mm	H mm	Anz. Behälter	RAL	CHF
RKBOX5006	500	500	545	8 x FAXRK5024L0513K	7000	435,50

Komplett mit Führungen und hinteren Sicherungen



## KOMPONENTEN FÜR REGALE FÜR RK BOX CLASSIC



### LEERES REGAL

ART.	B mm	T mm	H mm	Anz. Böden	RAL	CHF
FRKBX30S30001	500	300	545	3	7000	198,50
FRKBX40S30001	500	400	545	3	7000	226,00
FRKBX50S30001	500	500	545	3	7000	229,00



### KIT 4 FÜHRUNGEN FÜR REGAL

ART.	für Regal T mm	Endbearbeitung	CHF
FRKBX30KG0499	300	Verzinkt	15,00
FRKBX40KG0499	400	Verzinkt	16,00
FRKBX50KG0499	500	Verzinkt	14,50



### KIT HINTERE SICHERUNGEN FÜR KÄSTEN RK BOX CLASSIC

ART.	Anz. Sicherungen	geeignet für	Endbearbeitung	CHF
FRKBX00KS1699	16	FAXRK3012L051 FAXRK4012L051 FAXRK5012L051	Verzinkt	55,50
FRKBX00KS1299	12	FAXRK3016L051 FAXRK4016L051 FAXRK5016L051	Verzinkt	84,50
FRKBX00KS0899	8	FAXRK3024L051 FAXRK4024L051 FAXRK5024L051	Verzinkt	44,00





Die modulare Struktur ermöglicht das Stapeln von Regalen mit der gleichen Tiefe oder mit abnehmender Tiefe.

Jedes Regal weist in der Tat Zungen im oberen Teil auf, um die verschiedenen Module auf stabile und sichere Art zu stapeln.



 RAL 7000

 VERZINKT

# BEHÄLTER EURO

## EURO BOX CLASSIC



Die **Euro Box** wird normalerweise für die Organisation von Lagern und vor allem in den Bereichen Vertrieb und Logistik verwendet. Diese Kästen weisen in der Tat Abmessungen auf, die mit den **Euro pallet** zur Optimierung der Ladung während des Transports kompatibel sind. Euro Box ist in verschiedenen Varianten, je nach gewählter Typologie von Griff (geschlossen, offen, Muschelgriff) oder Boden (glatt oder verstärkt) verfügbar. Die verstärkten Ränder machen die gesamte Struktur solider und robuster und ermöglichen die Stapelung von mehr Kästen, sowohl mit als auch ohne Deckel. Einsatzkästen und Schlitztrennwände aus Polypropylen sind für die interne Unterteilung des Behälters und für eine bessere Verwaltung des zu lagernden Materials verfügbar.

Die **Euro Box ESD** sind aus leitfähigem Polypropylen für den Einsatz in Umgebungen erstellt, in denen die Gefahr von elektrostatischen Entladungen besteht.

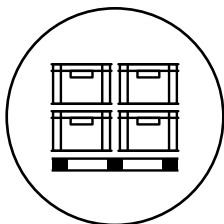

**MIT EUROPALLET  
KOMPATIBLE  
ABMESSUNGEN**

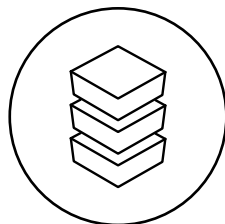

**STAPELBAR**

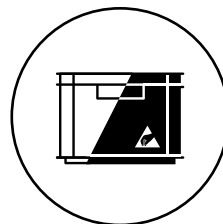

**POLYPROPYLEN  
ODER  
POLYPROPYLEN  
ESD**

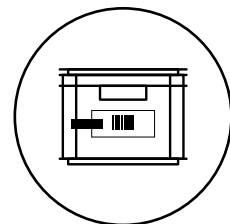

**BREITE PALETTE  
AN ZUBEHÖREN**

# CLASSIC



## EURO BOX

Die Kästen zeichnen sich durch Folgendes aus:

1. Verstärkte Wände
2. Einrichtung für Deckel
3. Griffe (offen, geschlossen oder Muschelgriff)
4. Glatter oder verstärkter Boden



### VERSTÄRKTE RÄNDER

Die verstärkten Ränder festigen die gesamte Struktur und machen sie im Falle der Stapelung widerstandsfähig gegen schwere Lasten. Diese kann auch bei Vorhandensein eines Scharnierdeckels erfolgen.

### GRIFFE

Außer den herkömmlichen geschlossenen oder offenen Griffen ist Euro Box auch mit Muschelgriff verfügbar.

### BODEN

Die Kästen Euro Box sind mit glattem oder verstärktem Boden für eine höhere Tragfähigkeit verfügbar.



### POLYPROPYLEN ESD

Die Euro Box aus Polypropylen ESD können für die Aufbewahrung und den Transport von elektronischen Produkten eingesetzt werden, da sie den Inhalt vor möglichen elektrostatischen Ladungen schützt.



### PERSONALISIERTE KENNZEICHNUNG

Auf Anfrage können die Kästen Euro Box mit dem Namen und dem Firmenlogo gekennzeichnet werden.

## UNTERTEILUNG UND SCHUTZ

Einsatzkästen 400x300



Einsatzkästen 600x400



Schlitztrennwände



Etikettenhalter



Verschluss



# CLASSIC

PICKING BOX	RK BOX	<b>EURO BOX</b>	EURO BOX - ESD	VISUAL BOX	MAT
-------------	--------	-----------------	----------------	------------	-----

## DECKEL

300x200 mm



### SCHARNIERDECKEL

ART.	B mm	T mm	H mm	Farbe	CHF
FAXEB32C0005137	300	200	22		5,50

400x300 mm



### SCHARNIERDECKEL

ART.	B mm	T mm	H mm	Farbe	CHF
FAXEB43C0005137	400	300	22		9,00

600x400 mm



### SCHARNIERDECKEL

ART.	B mm	T mm	H mm	Farbe	CHF
FAXEB64C0005137	600	400	22		18,00

300x200 mm



### BEHÄLTER MIT GLATTEM BODEN - AUSSENMASS (mm): B=300 T=200 H=120

ART.	Gr.	Nutzmaß				Farbe	CHF
		B mm	T mm	H mm			
FAXEB3212L15137	3212	260	160	117	4,9		9,50



### BEHÄLTER MIT GLATTEM BODEN - AUSSENMASS (mm): B=300 T=200 H=147

ART.	Gr.	Nutzmaß				Farbe	CHF
		B mm	T mm	H mm			
FAXEB3215L15137	3215	260	160	145	6		11,00



### BEHÄLTER MIT GLATTEM BODEN - AUSSENMASS (mm): B=300 T=200 H=220

ART.	Gr.	Nutzmaß				Farbe	CHF
		B mm	T mm	H mm			
FAXEB3222L15137	3222	260	160	218	9,1		13,50



# CLASSIC

400x300 mm

PICKING BOX	RK BOX	<b>EURO BOX</b>	EURO BOX - ESD	VISUAL BOX	MAT
-------------	--------	-----------------	----------------	------------	-----

BEHÄLTER MIT GLATTEM BODEN - AUSSENMASS (mm): B=400 T=300 H=120

ART.	Gr.	Nutzmaß			L	Farbe	CHF
		B mm	T mm	H mm			
FAXEB4312L15137	4312	360	258	118	11	■	15,00



BEHÄLTER MIT GLATTEM BODEN - AUSSENMASS (mm): B=400 T=300 H=170

ART.	Gr.	Nutzmaß			L	Farbe	CHF
		B mm	T mm	H mm			
FAXEB4317L05137	4317	358	258	168	15,5	■	18,00



BEHÄLTER MIT GLATTEM BODEN - AUSSENMASS (mm): B=400 T=300 H=220

ART.	Gr.	Nutzmaß			L	Farbe	CHF
		B mm	T mm	H mm			
FAXEB4322L05137	4322	358	258	217	19,9	■	24,00



BEHÄLTER MIT GLATTEM BODEN - AUSSENMASS (mm): B=400 T=300 H=220

ART.	Gr.	Nutzmaß			L	Farbe	CHF
		B mm	T mm	H mm			
FAXEB4322L25137	4322	358	258	217	19,9	■	24,00



KASTEN MIT VERSTÄRKTEM BODEN - AUSSENMASS (mm): B=400 T=300 H=220

ART.	Gr.	Nutzmaß			L	Farbe	CHF
		B mm	T mm	H mm			
FAXEB4322R25137	4322	358	258	205	18,9	■	32,00



-  GLATTER BODEN
-  VERSTÄRKTER BODEN
-  GESCHLOSSENE WÄNDE
-  MUSCHELGRIFFE
-  GESCHLOSSENE GRIFFE
-  OFFENE GRIFFE
-  VOLUMEN

# CLASSIC

400x300 mm

PICKING BOX	RK BOX	<b>EURO BOX</b>	EURO BOX - ESD	VISUAL BOX	MAT
-------------	--------	-----------------	----------------	------------	-----

BEHÄLTER MIT GLATTEM BODEN - AUSSENMASS (mm): B=400 T=300 H=270

ART.	Gr.	Nutzmaß			L	Farbe	CHF
		B mm	T mm	H mm			
FAXEB4327L05137	4327	358	256	267	24,3	■	33,00



BEHÄLTER MIT GLATTEM BODEN - AUSSENMASS (mm): B=400 T=300 H=270

ART.	Gr.	Nutzmaß			L	Farbe	CHF
		B mm	T mm	H mm			
FAXEB4327L25137	4327	358	256	267	24,3	■	33,00



BEHÄLTER MIT GLATTEM BODEN - AUSSENMASS (mm): B=400 T=300 H=320

ART.	Gr.	Nutzmaß			L	Farbe	CHF
		B mm	T mm	H mm			
FAXEB4332L05137	4332	358	256	316	29	■	37,00



BEHÄLTER MIT GLATTEM BODEN - AUSSENMASS (mm): B=400 T=300 H=320

ART.	Gr.	Nutzmaß			L	Farbe	CHF
		B mm	T mm	H mm			
FAXEB4332L25137	4332	358	256	316	29	■	37,00



KASTEN MIT VERSTÄRKTEM BODEN - AUSSENMASS (mm): B=400 T=300 H=320

ART.	Gr.	Nutzmaß			L	Farbe	CHF
		B mm	T mm	H mm			
FAXEB4332R25137	4332	358	256	305	28	■	38,00



# CLASSIC

600x400 mm

PICKING BOX	RK BOX	<b>EURO BOX</b>	EURO BOX - ESD	VISUAL BOX	MAT
-------------	--------	-----------------	----------------	------------	-----

## BEHÄLTER MIT GLATTEM BODEN - AUSSENMASS (mm): B=600 T=400 H=75



ART.	Gr.	Nutzmaß			L	Farbe	CHF
		B mm	T mm	H mm			
FAXEB6408L05137	6408	555	355	72	14,2		23,00



## BEHÄLTER MIT GLATTEM BODEN - AUSSENMASS (mm): B=600 T=400 H=120



ART.	Gr.	Nutzmaß			L	Farbe	CHF
		B mm	T mm	H mm			
FAXEB6412L15137	6412	555	358	115	22,8		27,00



## BEHÄLTER MIT GLATTEM BODEN - AUSSENMASS (mm): B=600 T=400 H=150



ART.	Gr.	Nutzmaß			L	Farbe	CHF
		B mm	T mm	H mm			
FAXEB6415L05137	6415	553	353	145	28,3		32,00



## BEHÄLTER MIT GLATTEM BODEN - AUSSENMASS (mm): B=600 T=400 H=150



ART.	Gr.	Nutzmaß			L	Farbe	CHF
		B mm	T mm	H mm			
FAXEB6415L25137	6415	553	353	145	28,3		32,00



## BEHÄLTER MIT GLATTEM BODEN - AUSSENMASS (mm): B=600 T=400 H=170



ART.	Gr.	Nutzmaß			L	Farbe	CHF
		B mm	T mm	H mm			
FAXEB6417L05137	6417	555	355	165	32,5		31,00



## BEHÄLTER MIT GLATTEM BODEN - AUSSENMASS (mm): B=600 T=400 H=170



ART.	Gr.	Nutzmaß			L	Farbe	CHF
		B mm	T mm	H mm			
FAXEB6417L25137	6417	555	355	165	32,5		31,00



- GLATTER BODEN
- VERSTÄRKTER BODEN
- GESCHLOSSENE WÄNDE
- MUSCHELGRIFFE
- GESCHLOSSENE GRIFFE
- OFFENE GRIFFE
- VOLUMEN

# CLASSIC

600x400 mm

PICKING BOX	RK BOX	<b>EURO BOX</b>	EURO BOX - ESD	VISUAL BOX	MAT
-------------	--------	-----------------	----------------	------------	-----



**BEHÄLTER MIT GLATTEM BODEN - AUSSENMASS (mm): B=600 T=400 H=220**

ART.	Gr.	Nutzmaß			L	Farbe	CHF
		B mm	T mm	H mm			
FAXEB6422L05137	6422	555	358	217	43,1	■	36,00



**BEHÄLTER MIT GLATTEM BODEN - AUSSENMASS (mm): B=600 T=400 H=220**

ART.	Gr.	Nutzmaß			L	Farbe	CHF
		B mm	T mm	H mm			
FAXEB6422L25137	6422	555	358	217	43,1	■	36,00



**BEHÄLTER MIT GLATTEM BODEN - AUSSENMASS (mm): B=600 T=400 H=236**

ART.	Gr.	Nutzmaß			L	Farbe	CHF
		B mm	T mm	H mm			
FAXEB6424L05137	6424	555	357	231	45,8	■	40,00



**BEHÄLTER MIT GLATTEM BODEN - AUSSENMASS (mm): B=600 T=400 H=236**

ART.	Gr.	Nutzmaß			L	Farbe	CHF
		B mm	T mm	H mm			
FAXEB6424L25137	6424	555	357	231	45,8	■	40,00



**BEHÄLTER MIT GLATTEM BODEN - AUSSENMASS (mm): B=600 T=400 H=280**

ART.	Gr.	Nutzmaß			L	Farbe	CHF
		B mm	T mm	H mm			
FAXEB6428L05137	6428	553	355	277	54,4	■	46,00



**BEHÄLTER MIT GLATTEM BODEN - AUSSENMASS (mm): B=600 T=400 H=280**

ART.	Gr.	Nutzmaß			L	Farbe	CHF
		B mm	T mm	H mm			
FAXEB6428L25137	6428	553	355	277	54,4	■	46,00



# CLASSIC

600x400 mm

PICKING BOX	RK BOX	<b>EURO BOX</b>	EURO BOX - ESD	VISUAL BOX	MAT
-------------	--------	-----------------	----------------	------------	-----

## BEHÄLTER MIT GLATTEM BODEN - AUSSENMASS (mm): B=600 T=400 H=320

ART.	Gr.	Nutzmaß			L	Farbe	CHF
		B mm	T mm	H mm			
FAXEB6432L05137	6432	551	352	318	60,3	■	45,50



## BEHÄLTER MIT GLATTEM BODEN - AUSSENMASS (mm): B=600 T=400 H=320

ART.	Gr.	Nutzmaß			L	Farbe	CHF
		B mm	T mm	H mm			
FAXEB6432L25137	6432	554	354	317	60,3	■	45,50



## KASTEN MIT VERSTÄRKTEM BODEN - AUSSENMASS (mm): B=600 T=400 H=320

ART.	Gr.	Nutzmaß			L	Farbe	CHF
		B mm	T mm	H mm			
FAXEB6432R25137	6432	552	352	306	58,5	■	51,00



## BEHÄLTER MIT GLATTEM BODEN - AUSSENMASS (mm): B=600 T=400 H=423

ART.	Gr.	Nutzmaß			L	Farbe	CHF
		B mm	T mm	H mm			
FAXEB6442L05137	6442	555	355	420	82,8	■	64,00



## BEHÄLTER MIT GLATTEM BODEN - AUSSENMASS (mm): B=600 T=400 H=423

ART.	Gr.	Nutzmaß			L	Farbe	CHF
		B mm	T mm	H mm			
FAXEB6442L25137	6442	555	355	420	82,8	■	64,00



## KASTEN MIT VERSTÄRKTEM BODEN - AUSSENMASS (mm): B=600 T=400 H=418

ART.	Gr.	Nutzmaß			L	Farbe	CHF
		B mm	T mm	H mm			
FAXEB6442R25137	6442	555	355	400	78,8	■	69,50



					
GLATTER BODEN	VERSTÄRKTER BODEN	GESCHLOSSENE WÄNDE	GESCHLOSSENE GRIFFE	OFFENE GRIFFE	VOLUMEN

# CLASSIC

PICKING BOX

RK BOX

**EURO BOX**

EURO BOX - ESD

VISUAL BOX

MAT

800x600 mm



KASTEN MIT MODULAREM BODEN - AUSSENMASS (mm): B=800 T=600 H=320

ART.	Gr.	Nutzmaß			L	Farbe	CHF
		B mm	T mm	H mm			
FAXEB8632M25137	8632	753	552	297	123,4	■	89,50



⚠ Dieses Modell besitzt Griffe auf allen Seiten

## EINSATZKÄSTEN FÜR KÄSTEN 400x300 mm

### SCHEMA UNTERTEILUNGEN

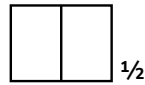

EINSATZKASTEN FÜR KASTEN EURO BOX - AUSSENMASS (mm): B=250 T=175 H=95

ART.	Unterteilung	Nutzmaß			L	Farbe	CHF
		B mm	T mm	H mm			
FAXEB43S0025137	1/2	242	158	88	3,3	■	14,00



Beispiel von Unterteilung der Kästen Euro Box 400x300 mm mit Einsatzkästen (2 x FAXEB43S0025137)



Beispiel von Unterteilung der Kästen Euro Box 600x400 mm mit Einsatzkästen (1 x FAXEB64S1085137, 2 x FAXEB64S0165137, 1 x FAXEB64S0047137, 2 x FAXEB64S0085137, 1 x FAXEB64S1045137)

## EINSATZKÄSTEN FÜR KÄSTEN 600x400 mm

### SCHEMA UNTERTEILUNGEN

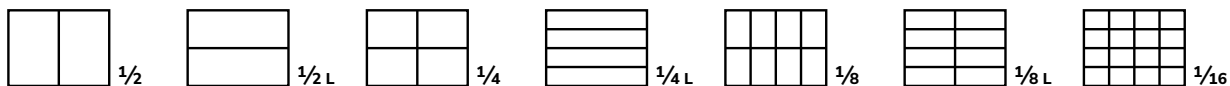

### EINSATZKASTEN FÜR KASTEN EURO BOX - AUSSENMASS (mm): B=550 T=174 H=110



ART.	Unterteilung	Nutzmaß			L	Farbe	CHF
		B mm	T mm	H mm			
FAXEB64S0027137	1/2	544	168	105	9,6		31,00

### EINSATZKASTEN FÜR KASTEN EURO BOX - AUSSENMASS (mm): B=550 T=87 H=110



ART.	Unterteilung	Nutzmaß			L	Farbe	CHF
		B mm	T mm	H mm			
FAXEB64S0047137	1/4	544	81	105	4,6		24,00

### EINSATZKASTEN FÜR KASTEN EURO BOX - AUSSENMASS (mm): B=137 T=174 H=110



ART.	Unterteilung	Nutzmaß			L	Farbe	CHF
		B mm	T mm	H mm			
FAXEB64S0085137	1/8	131	168	105	2,3		8,50

### EINSATZKASTEN FÜR KASTEN EURO BOX - AUSSENMASS (mm): B=137 T=87 H=110



ART.	Unterteilung	Nutzmaß			L	Farbe	CHF
		B mm	T mm	H mm			
FAXEB64S0165137	1/16	132	82	105	1,1		6,00

### EINSATZKASTEN FÜR KASTEN EURO BOX - AUSSENMASS (mm): B=274 T=350 H=110



ART.	Unterteilung	Nutzmaß			L	Farbe	CHF
		B mm	T mm	H mm			
FAXEB64S1025137	1/2	268	344	105	9,7		24,00

### EINSATZKASTEN FÜR KASTEN EURO BOX - AUSSENMASS (mm): B=274 T=174 H=110



ART.	Unterteilung	Nutzmaß			L	Farbe	CHF
		B mm	T mm	H mm			
FAXEB64S1045137	1/4	268	168	105	4,7		13,50

### EINSATZKASTEN FÜR KASTEN EURO BOX - AUSSENMASS (mm): B=274 T=87 H=110



ART.	Unterteilung	Nutzmaß			L	Farbe	CHF
		B mm	T mm	H mm			
FAXEB64S1085137	1/8	268	82	105	2,3		10,50

### ETIKETTENHALTER FÜR EINSATZKASTEN



ART.	B mm	T mm	H mm	CHF
FAXEB00PE010096	74	9	104	15,50



MODULARER BODEN





OFFENE GRIFFE



VOLUMEN

### WAGEN MIT ROLLEN FÜR KASTEN EURO BOX 600X400

ART.	B mm	T mm	H mm	 KG	Farbe	CHF
FAXEB64R0006103	620	420	170	250		182,50
FAXEB64R0006104	620	420	170	250		182,50



### SCHLITZTRENNWAND AUS POLYPROPYLEN FÜR KASTEN EURO BOX 600X400

ART.	B mm	T mm	H mm	Farbe	CHF
FAXEB4D10005137	352	4	100		3,00



### SCHLITZTRENNWAND AUS POLYPROPYLEN FÜR KASTEN EURO BOX 600X400

ART.	B mm	T mm	H mm	Farbe	CHF
FAXEB6D10005137	552	4	100		4,50

Die Schlitztrennwände besitzen ein Stecksystem für die modulare und flexible Unterteilung des Innenraums des Kastens.



### CLIP ETIKETTENHALTER FÜR KASTEN EURO BOX

ART.	B mm	T mm	H mm	Endbearbeitung	CHF
FAXEB00PE000099	84	13	20	Verzinkt	1,00



Der Etikettenhalter ist an den Rippen des Kastens installiert.



### SCHNAPPHAKEN FÜR DECKEL EURO BOX

ART.	B mm	T mm	H mm	CHF
FAXEBSCC0000013	32	8	26	1,00



In die Löcher des Deckels und des Rands des Kastens eingesetzt, blockiert er den Deckel und verhindert seine unbeabsichtigte Öffnung.





TRAGKRAFT



VERZINKT

# CLASSIC

## DECKEL

400x300 mm



### SCHARNIERDECKEL ESD

ART.	B mm	T mm	H mm	Farbe	CHF
FAXEB43C0005207	400	300	22	■	14,00



600x400 mm



### SCHARNIERDECKEL ESD

ART.	B mm	T mm	H mm	Farbe	CHF
FAXEB64C0005207	600	400	22	■	27,50



400x300 mm



### KASTEN ESD MIT GLATTEM BODEN - AUSSENMASS (mm): B=400 T=300 H=220

ART.	Gr.	Nutzmaß			L	Farbe	CHF
		B mm	T mm	H mm			
FAXEB4322L05207	4322	358	258	217	19,9	■	44,50



600x400 mm



### KASTEN ESD MIT GLATTEM BODEN - AUSSENMASS (mm): B=600 T=400 H=75

ART.	Gr.	Nutzmaß			L	Farbe	CHF
		B mm	T mm	H mm			
FAXEB6408L05207	6408	555	355	72	14,2	■	43,50



### KASTEN ESD MIT GLATTEM BODEN - AUSSENMASS (mm): B=600 T=400 H=120

ART.	Gr.	Nutzmaß			L	Farbe	CHF
		B mm	T mm	H mm			
FAXEB6412L15207	6412	555	358	115	22,8	■	52,00





### KASTEN ESD MIT GLATTEM BODEN - AUSSENMASS (mm): B=600 T=400 H=220

ART.	Gr.	Nutzmaß			L	Farbe	CHF
		B mm	T mm	H mm			
FAXEB6422L05207	6422	555	358	217	43,1	■	82,50





### WAGEN ESD MIT ROLLEN FÜR KASTEN EURO BOX 600X400

ART.	B mm	T mm	H mm		Farbe	CHF
FAXEB64R0006207	620	420	170	250		512,00



### SCHIEBEHAKEN AUS LEITFÄHIGEM POLYPROPYLEN FÜR DECKEL EURO BOX

ART.	B mm	T mm	H mm	CHF
FAXEBSMC0005207	44	9	24	1,00



GLATTER BODEN



GESCHLOSSENE WÄNDE



MUSCHELGRIFFE



GESCHLOSSENE GRIFFE



TRAGKRAFT



VOLUMEN

# KLARSICHTMAGAZINE

## VISUAL BOX CLASSIC



**Visual Box** ist ein modulares System von **Kleinteilekästen**, das sich durch transparente Schubladen mit **Kippöffnung** auszeichnet. Jeder Schubladenschrank besteht aus zwei Elementen: ein robuster und widerstandsfähiger Körper aus Styropor und eine variable Anzahl von bruchfesten Schubladen aus transparentem Styrol-Copolymer. Die Transparenz und die Art der Öffnung letzterer **erleichtert die Sicht und den Auszug des gelagerten Inhalts**. Unabhängig von der Anzahl der gewählten Schubladen weisen die verschiedenen Modelle von Visual Box die gleiche Breite auf, um sie **stapeln** zu können und modulare und zu jedem Zeitpunkt erweiterbare Magazine für Kleinteile zu schaffen. Diese Lösungen können in vielfache Einrichtungen, wie Bänke oder Schwenkarme, integriert oder auf Rahmen installiert werden, um Regale für Kleinteile an der Wand zu schaffen.

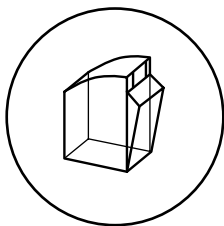

**TRANSPARENTES  
SCHUBLADEN MIT  
KLAPPÖFFNUNG**

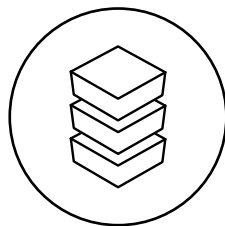

**STAPELBAR UND  
KOMPATIBEL**

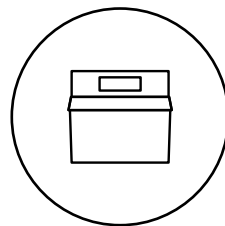

**SERIENMÄSSIGE  
ETIKETTEN**

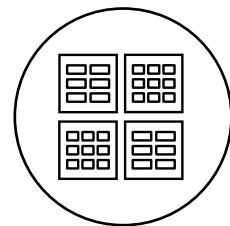

**MODULAR**

# CLASSIC



## VISUAL BOX

Die Schubladenschränke für Kleinteile mit Schubladen mit Klappöffnung zeichnen sich durch Folgendes aus:

1. Transparente Schublade
2. Klappöffnung
3. Etikettenhalter mit Etiketten
4. Haken für Stapelung



### HOHE SICHTBARKEIT

Die Schubladen aus transparentem Styrol-Copolymer sind bruchfest und erleichtern die Sicht und die Identifizierung des Inhalts jeder Visual Box.



### GRIFF MIT ETIKETTEN

Alle Schubladen verfügen über einen Etikettenhalter im oberen Teil, um den Inhalt zu katalogisieren. Auf der Vorderseite ist ein Griff zur ergonomischen Öffnung der Schublade vorhanden.

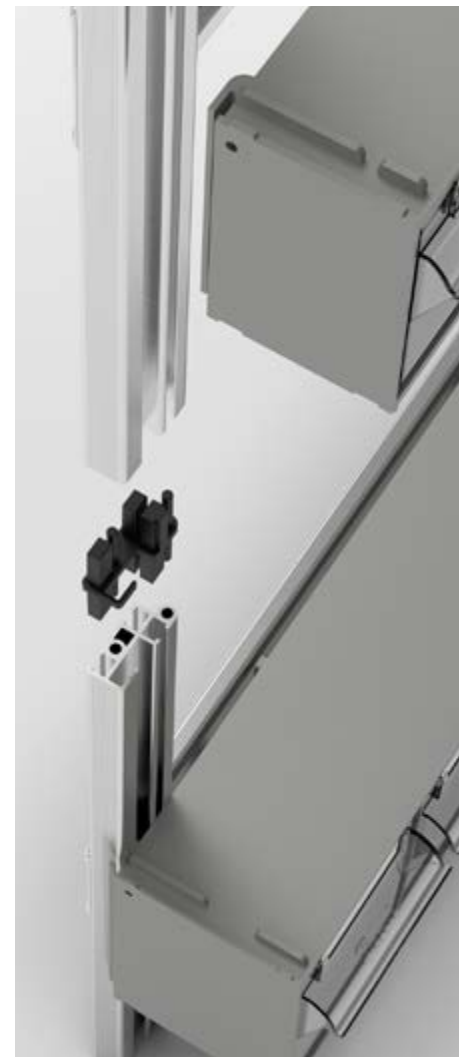

### STAPELBAR

Der im oberen Teil der Visual Box installierte Haken ermöglicht die Stapelung jedes Moduls auf stabile und sichere Art.

Im Falle der Stapelung von Visual Box mit verschiedenen Tiefen, kann die Installation des Schubladenschranks mit geringerer Tiefe auf der Vorder- oder Rückseite erfolgen.



### RAHMEN FÜR VISUAL BOX

Die Rahmen für Visual Box mit 500 mm Höhe sind mit einem speziellen patentierten Stecksystem stapelbar, um modulare Magazine mit maximaler Höhe von 2000 mm zu schaffen, auf denen verschiedene Visual Box Schubladenschränke organisiert werden können.

### SCHUBLADENSCHRANK VISUAL BOX MIT 9 SCHUBLADEN

AUSSENMASS (mm): B=600 T=68 H=78



ART.	Verkaufseinheit	Schubladen				Farbe	CHF
		Anz.	B mm	T mm	H mm		
FAXVBCH00900001	1	9	56	43	47	■	25,50

### SCHUBLADENSCHRANK VISUAL BOX MIT 6 SCHUBLADEN

AUSSENMASS (mm): B=600 T=96 H=112



ART.	Verkaufseinheit	Schubladen				Farbe	CHF
		Anz.	B mm	T mm	H mm		
FAXVBCH00600001	1	6	88	65	70	■	30,00

### SCHUBLADENSCHRANK VISUAL BOX MIT 5 SCHUBLADEN

AUSSENMASS (mm): B=600 T=140 H=168



ART.	Verkaufseinheit	Schubladen				Farbe	CHF
		Anz.	B mm	T mm	H mm		
FAXVBCH00500001	1	5	108	98	107	■	47,50

### SCHUBLADENSCHRANK VISUAL BOX MIT 4 SCHUBLADEN

AUSSENMASS (mm): B=600 T=178 H=206



ART.	Verkaufseinheit	Schubladen				Farbe	CHF
		Anz.	B mm	T mm	H mm		
FAXVBCH00400001	1	4	138	127	134	■	66,00

### SCHUBLADENSCHRANK VISUAL BOX MIT 3 SCHUBLADEN

AUSSENMASS (mm): B=600 T=210 H=242



ART.	Verkaufseinheit	Schubladen				Farbe	CHF
		Anz.	B mm	T mm	H mm		
FAXVBCH00300001	1	3	180	145	161	■	81,00

### SICHERUNG FÜR SCHUBLADENSCHRANK VISUAL BOX



ART.	geeignet für	CHF
FAXVBCHL0900099	FAXVBCH009000	4,00
FAXVBCHL0600099	FAXVBCH006000	4,00
FAXVBCHL0500099	FAXVBCH005000	4,00
FAXVBCHL0400099	FAXVBCH004000	4,00
FAXVBCHL0300099	FAXVBCH003000	4,00



### WAND-RAHMEN FÜR VISUAL BOX SCHUBLADENSCHRÄNKE

ART.	B mm	T mm	H mm	Material	CHF
FVB100TEL0000	602	22	1000	Aluminium	126,50
FVB150TEL0000	602	22	1500	Aluminium	145,50
FVB200TEL0000	602	22	2000	Aluminium	169,00



### SOCKEL FÜR WANDTRAGRAHMEN VISUAL BOX

ART.	B mm	T mm	H mm	RAL	CHF
FVB100BAS0001	604	322	100	7000	76,00



### MODULARER UND STAPELBARER RAHMEN FÜR VISUAL BOX SCHUBLADENSCHRÄNKE

ART.	B mm	T mm	H mm	Material	CHF
FVB050TEL0000	602	22	500	Aluminium	65,50

ART. FVB050TEL0000 x2  
H= 1000



ART. FVB050TEL0000 x3  
H= 1500



ART. FVB050TEL0000 x4  
H= 2000



### TRAVERSE FÜR WAND MIT SICHERUNGSBÜGEL VISUAL BOX

ART.	B mm	T mm	H mm	Endbearbeitung	CHF
FVB090TRA0099	601	42	88	Verzinkt	21,00

Ermöglicht die hängende Befestigung vom Boden der Regale mit Höhe 500 und 1000 mm.



# CLASSIC

PICKING BOX

RK BOX

EURO BOX

EURO BOX - ESD

**VISUAL BOX**

MAT

H= 500 mm

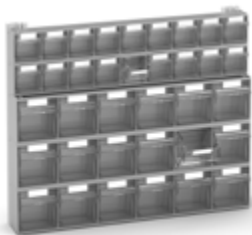

REGALE MIT 36 SCHUBLADEN VISUAL BOX

AUSSENMASS (mm): B=602 T=114 H=500

ART.	Beschreibung	Farbe	CHF
FVB00101	1 x FVB050TEL0000 2 x FAXVBCH00900001 3 x FAXVBCH00600001		208,00



REGALE MIT 23 SCHUBLADEN VISUAL BOX

AUSSENMASS (mm): B=602 T=157 H=500

ART.	Beschreibung	Farbe	CHF
FVB00201	1 x FVB050TEL0000 3 x FAXVBCH00600001 1 x FAXVBCH00500001		204,00

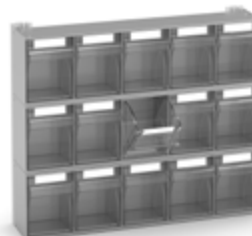

REGALE MIT 15 SCHUBLADEN VISUAL BOX

AUSSENMASS (mm): B=602 T=157 H=500

ART.	Beschreibung	Farbe	CHF
FVB00301	1 x FVB050TEL0000 3 x FAXVBCH00500001		210,00

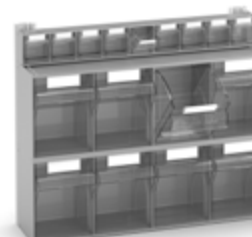

REGALE MIT 17 SCHUBLADEN VISUAL BOX

AUSSENMASS (mm): B=602 T=190 H=500

ART.	Beschreibung	Farbe	CHF
FVB00401	1 x FVB050TEL0000 1 x FAXVBCH00900001 2 x FAXVBCH00400001		225,00

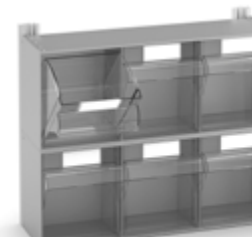

REGALE MIT 6 SCHUBLADEN VISUAL BOX

AUSSENMASS (mm): B=602 T=225 H=500

ART.	Beschreibung	Farbe	CHF
FVB00501	1 x FVB050TEL0000 2 x FAXVBCH00300001		229,00

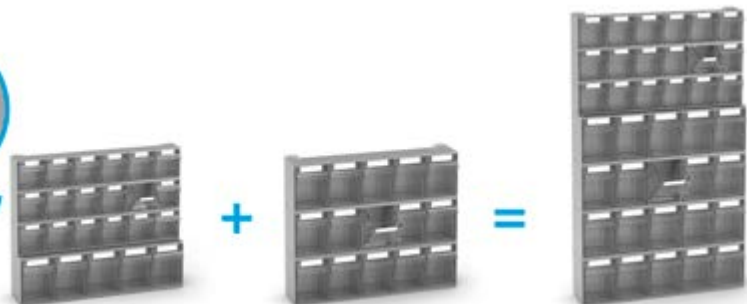

Die Regale von 500 mm Höhe sind stapelbar, um Strukturen mit verschiedener Höhe zu schaffen (1000, 1500 oder 2000 mm).

H= 1000 mm



REGALE MIT 72 SCHUBLADEN VISUAL BOX  
ABM. (mm): B=602 T=114 H=1000

ART.	Beschreibung	CHF
VISUAL001	2 x FVB00101	416,00



REGALE MIT 38 SCHUBLADEN VISUAL BOX  
ABM. (mm): B=602 T=157 H=1000

ART.	Beschreibung	CHF
VISUAL002	1 x FVB00201 1 x FVB00301	414,00



REGALE MIT 51 SCHUBLADEN VISUAL BOX  
ABM. (mm): B=602 T=157 H=1000

ART.	Beschreibung	CHF
VISUAL003	1 x FVB00101 1 x FVB00301	418,00



REGALE MIT 30 SCHUBLADEN VISUAL BOX  
ABM. (mm): B=602 T=157 H=1000

ART.	Beschreibung	CHF
VISUAL004	2 x FVB00301	420,00

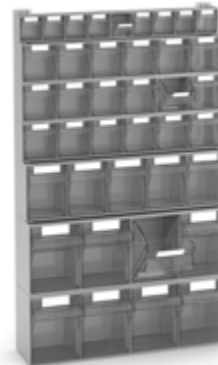

REGALE MIT 40 SCHUBLADEN VISUAL BOX  
ABM. (mm): B=602 T=190 H=1000

ART.	Beschreibung	CHF
VISUAL005	1 x FVB00201 1 x FVB00401	429,00

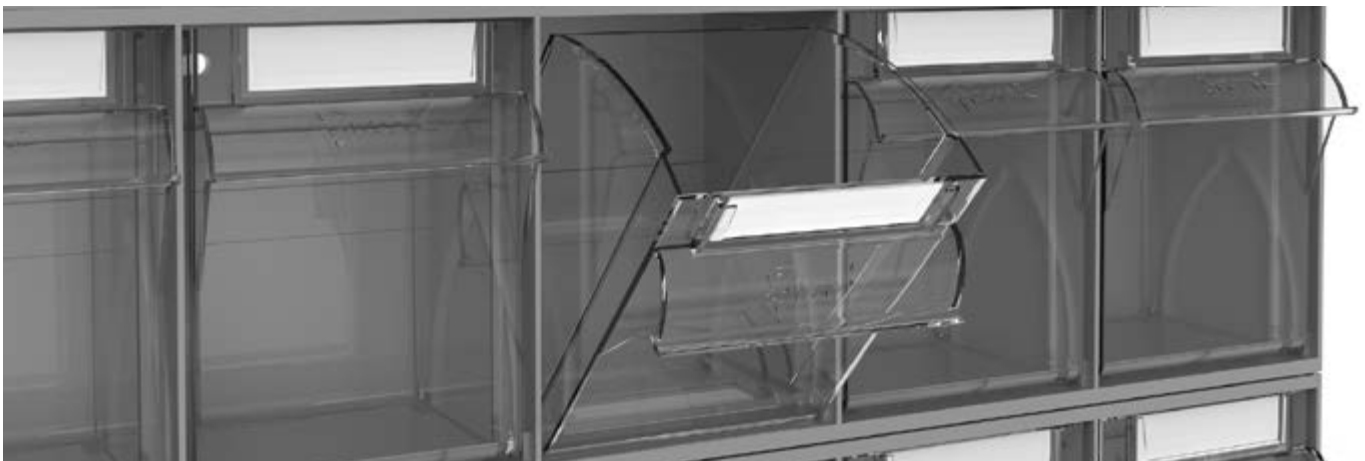
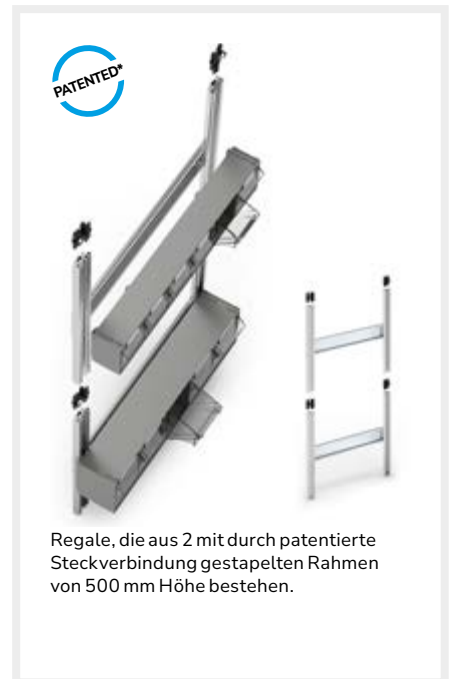

H= 1500 mm



**REGALE MIT 108 SCHUBLADEN VISUAL BOX**  
ABM. (mm): B=602 T=114 H=1500

ART.	Beschreibung	CHF
<b>VISUAL006</b>	3 x FVB00101	624,00



**REGALE MIT 87 SCHUBLADEN VISUAL BOX**  
ABM. (mm): B=602 T=157 H=1500

ART.	Beschreibung	CHF
<b>VISUAL007</b>	2 x FVB00101 1 x FVB00301	626,00

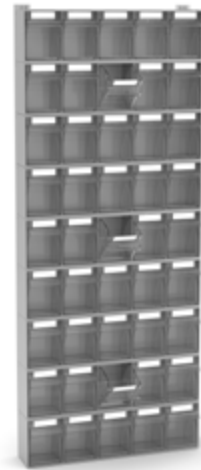

**REGALE MIT 45 SCHUBLADEN VISUAL BOX**  
ABM. (mm): B=602 T=157 H=1500

ART.	Beschreibung	CHF
<b>VISUAL008</b>	3 x FVB00301	630,00



**REGALE MIT 55 SCHUBLADEN VISUAL BOX**  
ABM. (mm): B=602 T=190 H=1500

ART.	Beschreibung	CHF
<b>VISUAL009</b>	1 x FVB00201 1 x FVB00301 1 x FVB00401	639,00

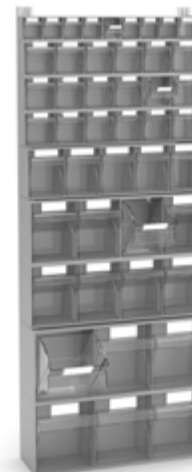

**REGALE MIT 46 SCHUBLADEN VISUAL BOX**  
ABM. (mm): B=602 T=225 H=1500

ART.	Beschreibung	CHF
<b>VISUAL010</b>	1 x FVB00201 1 x FVB00401 1 x FVB00501	658,00



H= 2000 mm



**REGALE MIT 144 SCHUBLADEN VISUAL BOX**  
 ABM. (mm): B=602 T=114 H=2000

ART.	Beschreibung	CHF
<b>VISUAL011</b>	4 x FVB00101	832,00



**REGALE MIT 102 SCHUBLADEN VISUAL BOX**  
 ABM. (mm): B=602 T=157 H=2000

ART.	Beschreibung	CHF
<b>VISUAL012</b>	2 x FVB00101 2 x FVB00301	836,00



**REGALE MIT 60 SCHUBLADEN VISUAL BOX**  
 ABM. (mm): B=602 T=157 H=2000

ART.	Beschreibung	CHF
<b>VISUAL013</b>	4 x FVB00301	840,00

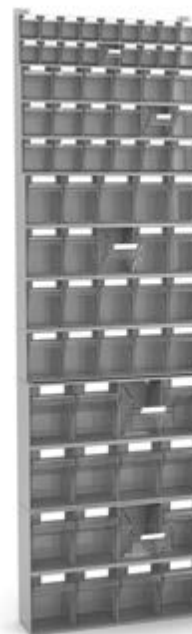

**REGALE MIT 72 SCHUBLADEN VISUAL BOX**  
 ABM. (mm): B=602 T=190 H=2000

ART.	Beschreibung	CHF
<b>VISUAL014</b>	1 x FVB00201 1 x FVB00301 2 x FVB00401	864,00

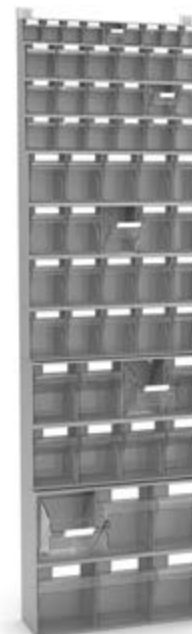

**REGALE MIT 61 SCHUBLADEN VISUAL BOX**  
 ABM. (mm): B=602 T=225 H=2000

ART.	Beschreibung	CHF
<b>VISUAL015</b>	1 x FVB00201 1 x FVB00301 1 x FVB00401 1 x FVB00501	868,00



Regale, die aus 4 mit durch patentierte Steckverbindung gestapelten Rahmen von 500 mm Höhe bestehen.

H= 1500 mm



**REGALE MIT 108 SCHUBLADEN VISUAL BOX**  
 ABM. (mm): B=604 T=322 H=1600

ART.	Beschreibung	CHF
VISUAL016	3 x FVB00101 1 x FVB100BAS0001	700,00



**REGALE MIT 87 SCHUBLADEN VISUAL BOX**  
 ABM. (mm): B=604 T=322 H=1600

ART.	Beschreibung	CHF
VISUAL017	2 x FVB00101 1 x FVB00301 1 x FVB100BAS0001	702,00



**REGALE MIT 45 SCHUBLADEN VISUAL BOX**  
 ABM. (mm): B=604 T=322 H=1600

ART.	Beschreibung	CHF
VISUAL018	3 x FVB00301 1 x FVB100BAS0001	706,00



**REGALE MIT 55 SCHUBLADEN VISUAL BOX**  
 ABM. (mm): B=604 T=322 H=1600

ART.	Beschreibung	CHF
VISUAL019	1 x FVB00201 1 x FVB00301 1 x FVB00401 1 x FVB100BAS0001	715,00



**REGALE MIT 46 SCHUBLADEN VISUAL BOX**  
 ABM. (mm): B=604 T=322 H=1600

ART.	Beschreibung	CHF
VISUAL020	1 x FVB00201 1 x FVB00401 1 x FVB00501 1 x FVB100BAS0001	734,00



Regale, bestehend aus Basis und 3 mit durch patentierte Steckverbindung gestapelten Rahmen von 500 mm Höhe.

H= 2000 mm



**REGALE MIT 144 SCHUBLADEN VISUAL BOX**  
 ABM. (mm): B=604 T=322 H=2100

ART.	Beschreibung	CHF
VISUAL021	4 x FVB00101 1 x FVB100BAS0001	908,00



**REGALE MIT 102 SCHUBLADEN VISUAL BOX**  
 ABM. (mm): B=604 T=322 H=2100

ART.	Beschreibung	CHF
VISUAL022	2 x FVB00101 2 x FVB00301 1 x FVB100BAS0001	912,00



**REGALE MIT 60 SCHUBLADEN VISUAL BOX**  
 ABM. (mm): B=604 T=322 H=2100

ART.	Beschreibung	CHF
VISUAL023	4 x FVB00301 1 x FVB100BAS0001	916,00



**REGALE MIT 72 SCHUBLADEN VISUAL BOX**  
 ABM. (mm): B=604 T=322 H=2100

ART.	Beschreibung	CHF
VISUAL024	1 x FVB00201 1 x FVB00301 2 x FVB00401 1 x FVB100BAS0001	940,00



**REGALE MIT 61 SCHUBLADEN VISUAL BOX**  
 ABM. (mm): B=604 T=322 H=2100

ART.	Beschreibung	CHF
VISUAL025	1 x FVB00201 1 x FVB00301 1 x FVB00401 1 x FVB00501 1 x FVB100BAS0001	944,00



Regale, bestehend aus Basis und 4 mit durch patentierte Steckverbindung gestapelten Rahmen von 500 mm Höhe.

# RUTSCHFESTEN MATTEN

## MAT CLASSIC

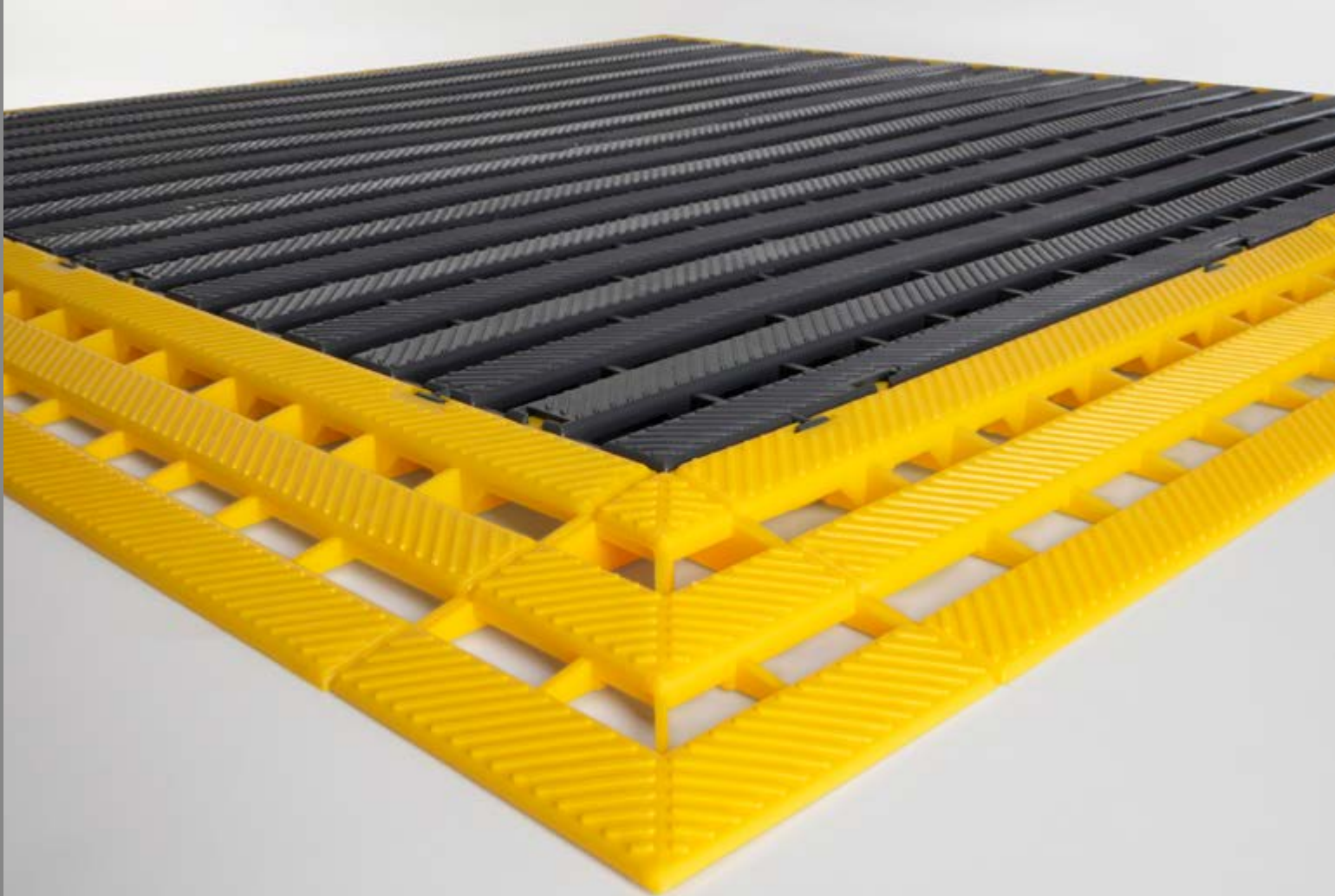

Die **Matten MAT** tragen dazu bei, die **Effizienz und Sicherheit** am Arbeitsplatz zu erhöhen. Das besondere Oberflächenrelief erhöht in der Tat die Reibung, während man darauf geht oder während der Arbeit, und vermeidet mögliche Stürze oder Unfälle. Zusätzliche **Verbindungs- und Eckstücke** schaffen eine Rampe, die die Gefahr des Stolperns mindert und das Auf- und Absteigen auch im Falle, dass Einrichtungen auf Rollen wie Wagen oder Schubladenschränke eingesetzt werden.

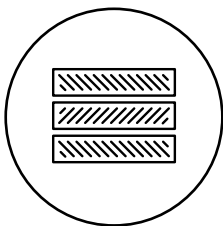

**RUTSCHFESTES  
RELIEF**

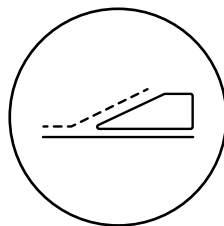

**SICHERES AUF-/  
ABSTEIGEN**

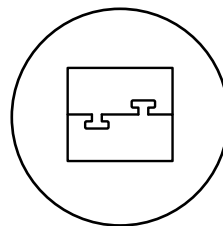

**EINFACHE STECK-  
VERBINDUNG**

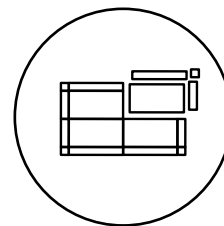

**MODULAR**

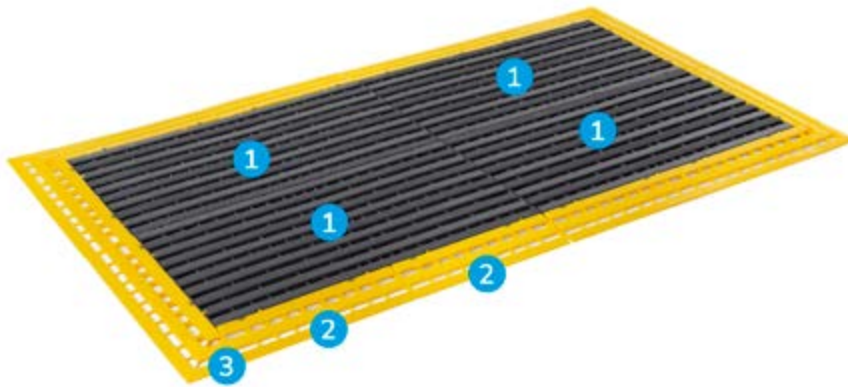

## MAT

Die rutschfesten Matten zeichnen sich durch Folgendes aus:

1. Rutschfeste Matte
2. Verbindungsstück für Matte
3. Eckstück für Matte

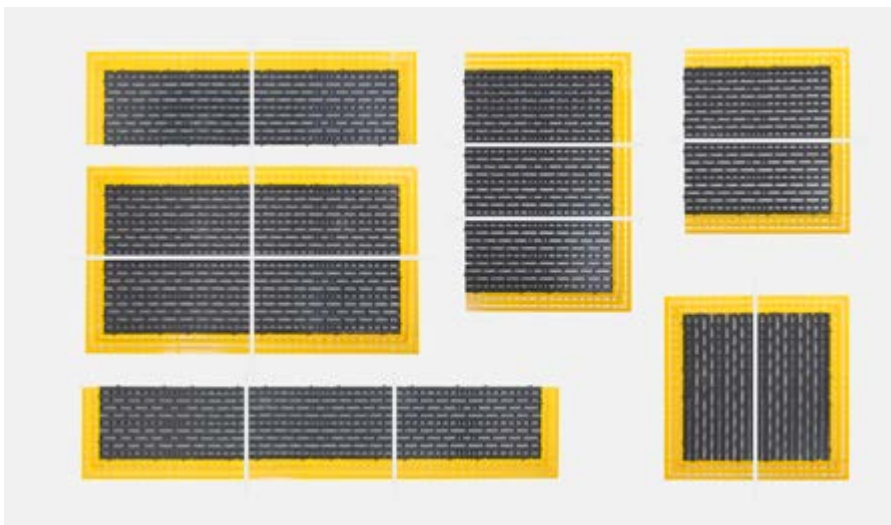

## MODULARES SYSTEM

Jede rutschfeste Matte besitzt spezielle Einsätze längs des gesamten Umfangs, um maximale Freiheit bei der Verbindung von mehr Komponenten zu gewährleisten. Es ist so möglich, Matten von verschiedenen Formen und Größen erhalten, die leicht an den verfügbaren Platz anzupassen sind.



### RUTSCHFESTE MATTE AUS POLYETHYLEN

ART.	Verkaufseinheit	B mm	T mm	H mm	Farbe	CHF
FAXBRTA80400039	4	800	400	25	■	39,00

### VERBINDUNGSTÜCK FÜR MATTE AUS POLYETHYLEN

ART.	Verkaufseinheit	B mm	T mm	H mm	Farbe	CHF
FAXBRR40010005	12	400	110	25	■	8,00

### ECKSTÜCK FÜR MATTE AUS POLYETHYLEN

ART.	Verkaufseinheit	B mm	T mm	H mm	Farbe	CHF
FAXBRAN01010005	10	110	110	25	■	4,00

# INDUSTRIEBEHÄLTER

## GROSSBEHÄLTER



Die Großbehälter tragen zur Verbesserung der Lagerungsvorgänge bei und machen die Lagerungs- und Transportverfahren immer effizienter und sicherer. Diese Lösungen gewährleisten in der Tat ein hohes Fassungsvermögen und je nach Modell können sie für die Aufbewahrung von Halbfertigprodukten und gefährlichen Gütern gemäß der ADR eingesetzt werden. Sie sind aus **hochdichtem Polyethylen (PE-HD)** erstellt und weisen eine hohe Widerstandsfähigkeit gegen Stöße, Temperaturschwankungen und UV-Strahlen auf und können mit Hubwagen und Gabelstaplern transportiert werden. Die Behälter sind **stapelbar** und können mit Zubehör wie Rollen, Traversen und Deckeln ausgestattet werden.



**MIT GABELSTAPLER  
TRANSPORTIERBAR**

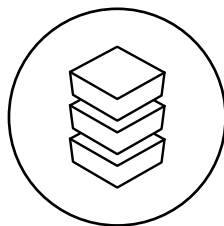

**STAPELBAR**

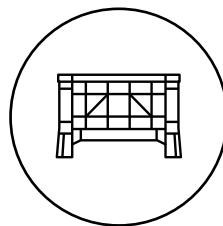

**HOCHDICHTES  
POLYETHYLEN  
HDPE**



**MIT ZUBEHÖR  
KOMBINIERBAR**

# GROSSBEHÄLTER

1200x1000 mm



## BEHÄLTER ADR MIT DECKEL - 11H2/Y HOMOLOGIERT

ART.	B mm	T mm	H mm	 kg	CHF
FAX1091B3Y00001	1200	1000	830	360	961,50

 Max. Anz. an stapelbaren Behältern: 4 (statische Tragkraft max. 1388 kg)



TRAGKRAFT

# GROSSBEHÄLTER

1040x640 mm

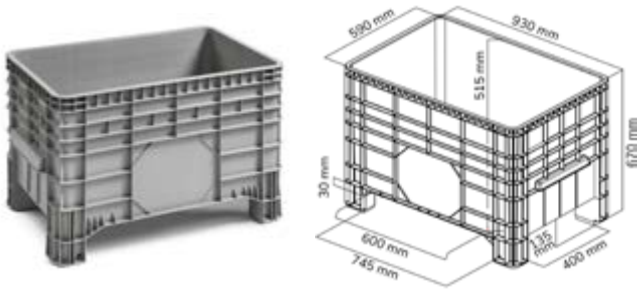

## STAPELBARER BEHÄLTER

ART.	B mm	T mm	H mm	KG	CHF
FAX1425B0000001	1040	640	670	200	166,50

⚠ Max. Anz. an stapelbaren Behältern: 9 (statische Tragkraft max. 1800 kg)

## BEHÄLTER MIT ROLLEN

ART.	B mm	T mm	H mm	KG	CHF
CONT1001	1040	640	780	200	332,50



## DECKEL FÜR BEHÄLTER

ART.	B mm	T mm	H mm	CHF
FAX1CO1425BF001	1040	640	50	74,50



## ROLLENSET

ART.	Ø mm	Set Rollen	H mm	Material	🔄	CHF
FAX2RXBD1KR0001	100	200	185	Standard-Gummi	4	166,00



# GROSSBEHÄLTER

1200x800 mm

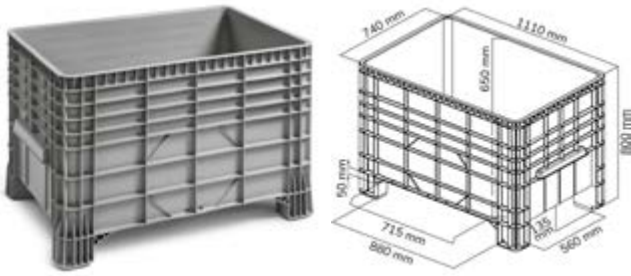

## STAPELBARER BEHÄLTER

ART.	B mm	T mm	H mm	KG	CHF
FAX1425A0000001	1200	800	800	300	305,50

⚠ Max. Anz. an stapelbaren Behältern: 6 (statische Tragkraft max. 2000 kg)

## BEHÄLTER MIT ROLLEN

ART.	B mm	T mm	H mm	KG	CHF
CONT1201	1200	800	940	200	526,00



## BEHÄLTER MIT TRAVERSEN

ART.	B mm	T mm	H mm	KG	CHF
CONT1202	1200	800	800	200	372,50

## DECKEL FÜR BEHÄLTER

ART.	B mm	T mm	H mm	CHF
FAX1CO142500001	1180	815	60	104,00



## TRAVERSE FÜR BEHÄLTER

ART.	B mm	T mm	H mm	KG	CHF
FAX1TRAVXAN0007	1140	105	120	150	33,50



## ROLLENSET

ART.	Ø mm	KG Set Rollen	H mm	Material	links	rechts	CHF
FAX2RA125KR0001	125	200	228	Standard-Gummi	2	2	220,50



TRAGKRAFT



LENKROLLE

# METALLKÄSTEN UND -BEHÄLTER

## STEEL



Die **Kästen und Behälter aus Metall** besitzen eine solide Struktur, um Kleinteile und schwere Komponenten transportieren und beinhalten zu können. Seitenteile und Boden weisen in der Tat spezielle **Rippen** auf, die den gesamten Behälter verstärken und **Widerstandsfähigkeit bei intensiver Verwendung, Stößen und schweren Lasten gewährleisten**. Steel weist **Kästen und Sichtlagerbehälter** von geringen Abmessungen für die Organisation von Komponenten an Arbeitsplätzen oder im Magazin oder auch **Metallbehälter mit aufklappbarem Boden oder Sichtlagerbehälter von großen Abmessungen** für die Verwaltung der Ausschüsse und der Halbfertigerzeugnisse auf. Die **Kästen** sind auch in der Version **gelocht**, aus **Edelstahl** oder **verzinkt** erhältlich, ideal zum Waschen von Komponenten und Materialien.

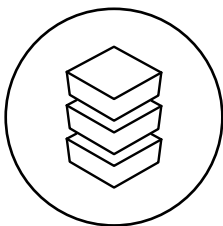

STAPELBAR

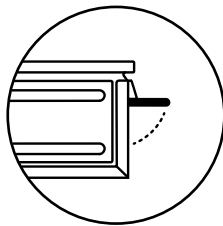

BLOCKIERGRIFF  
90°

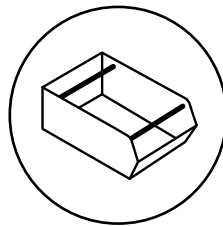

HUBTRAVERSE



ROBUST

# STEEL

## GELOCHTE KÄSTEN



272-4

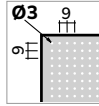

272-4

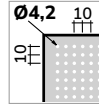

272-4

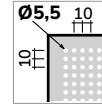

272-4

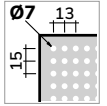

ART.	Verkaufseinheit	Gr.	Ø mm	Außenmaß			Nutzmaß			L	Endbearbeitung	CHF
				B mm	T mm	H mm	B mm	T mm	H mm			
FLA65100AZZ	6	272-4	3	480	315	200	450	300	185	27	Edelstahl	155,50
FLA65110A99	6	272-4	4,2	480	315	200	450	300	185	27	Verzinkt	92,00
FLA65120A99	6	272-4	5,5	480	315	200	450	300	185	27	Verzinkt	93,50
FLA65130A99	6	272-4	7	480	315	200	450	300	185	27	Verzinkt	93,50



272-4

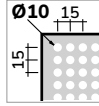

272-4

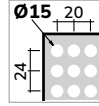

272-4A2

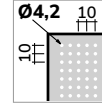

272-4A2

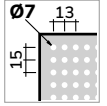

ART.	Verkaufseinheit	Gr.	Ø mm	Außenmaß			Nutzmaß			L	Endbearbeitung	CHF
				B mm	T mm	H mm	B mm	T mm	H mm			
FLA65150A99	6	272-4	10	480	315	200	450	300	185	27	Verzinkt	93,50
FLA65170A99	6	272-4	15	480	315	200	450	300	185	27	Verzinkt	92,00
FLA57110A99	12	272-4A2	4,2	480	315	105	450	300	85	11,3	Verzinkt	134,50
FLA57130A99	12	272-4A2	7	480	315	105	450	300	85	11,3	Verzinkt	130,00



272-3

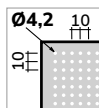

ART.	Verkaufseinheit	Gr.	Ø mm	Außenmaß			Nutzmaß			L	Endbearbeitung	CHF
				B mm	T mm	H mm	B mm	T mm	H mm			
FLA41110A99	8	272-3	4,2	325	210	200	300	200	185	12	Verzinkt	77,50



VOLUMEN



VERZINKT



EDELSTAHL

# STEEL

## KÄSTEN



272-3A2



272-3



272-4



272-4A5



272-5

ART.	Verkaufseinheit	Gr.	Außenmaß			Nutzmaß			L	RAL	CHF
			B mm	T mm	H mm	B mm	T mm	H mm			
FLA33200A01	10	272-3A2	325	210	145	300	200	130	8,7	7000	48,00
FLA41200A01	8	272-3	325	210	200	300	200	185	12	7000	50,50
FLA65200A01	6	272-4	480	315	200	450	300	185	27	7000	59,00
FLA73200A01	4	272-4A5	480	315	300	450	300	280	40,5	7000	94,00
FLA89200A01	6	272-5	660	480	300	630	450	280	85	7000	142,00



# STEEL

## KÄSTEN



272-3A2



272-3



272-4



272-4A5



272-5

ART.	Verkaufseinheit	Gr.	Außenmaß			Nutzmaß			L	Endbearbeitung	CHF
			B mm	T mm	H mm	B mm	T mm	H mm			
FLA33200A99	10	272-3A2	325	210	145	300	200	130	8,7	Verzinkt	58,50
FLA41200A99	8	272-3	325	210	200	300	200	185	12	Verzinkt	61,50
FLA65200A99	6	272-4	480	315	200	450	300	185	27	Verzinkt	80,00
FLA73200A99	4	272-4A5	480	315	300	450	300	280	40,5	Verzinkt	117,50
FLA89200A99	6	272-5	660	480	300	630	450	280	85	Verzinkt	240,00



VOLUMEN



RAL 7000



VERZINKT

# STEEL

## SICHTLAGERKÄSTEN



1



2



3A2



4A2

ART.	Verkaufseinheit	Gr.	Außenmaß			Nutzmaß			L	RAL	CHF
			B mm	T mm	H mm	B mm	T mm	H mm			
FLS17000A01	20	1	105	165	75	95	140	65	1	7000	12,00
FLS25000A01	20	2	150	235	125	140	195	115	3,8	7000	19,00
FLS33000A01	10	3A2	210	350	145	195	300	135	9,4	7000	41,00
FLS57000A01	8	4A2	310	500	145	300	450	135	20	7000	63,00



3



3P4



4



4A5

ART.	Verkaufseinheit	Gr.	Außenmaß			Nutzmaß			L	RAL	CHF
			B mm	T mm	H mm	B mm	T mm	H mm			
FLS41000A01	8	3	210	350	200	200	300	185	12,5	7000	41,50
FLS49000A01	9	3P4	210	550	200	200	450	185	18	7000	57,50
FLS65000A01	6	4	310	510	200	300	450	185	28	7000	55,00
FLS73000A01	4	4A5	310	525	315	300	450	280	42	7000	87,00

HUBTRAVERSE KOMBINIERT MIT BLOCKIERGRIFF 90°



# STEEL

## SICHTLAGERKÄSTEN



2



3A2



4A2

ART.	Verkaufseinheit	Gr.	Außenmaß			Nutzmaß			L	Endbearbeitung	CHF
			B mm	T mm	H mm	B mm	T mm	H mm			
FLS25000A99	20	2	150	235	125	140	195	115	3,8	Verzinkt	30,50
FLS33000A99	10	3A2	210	350	145	195	300	135	9,4	Verzinkt	52,00
FLS57000A99	8	4A2	310	500	145	300	450	135	20	Verzinkt	77,50



3



3P4



4



4A5

ART.	Verkaufseinheit	Gr.	Außenmaß			Nutzmaß			L	Endbearbeitung	CHF
			B mm	T mm	H mm	B mm	T mm	H mm			
FLS41000A99	8	3	210	350	200	200	300	185	12,5	Verzinkt	53,00
FLS49000A99	9	3P4	210	550	200	200	450	185	18	Verzinkt	75,00
FLS65000A99	6	4	310	510	200	300	450	185	28	Verzinkt	78,00
FLS73000A99	4	4A5	310	525	315	300	450	280	42	Verzinkt	117,00

### GESCHLITZTER LÄNGSTEILER



ART.	Verkaufseinheit	Gr.	Endbearbeitung	CHF
FND01300299	8	3	Verzinkt	19,00
FND01900299	6	4	Verzinkt	27,50
FND02210399	4	4A5/5P4	Verzinkt	34,00
FND02410299	4	5	Verzinkt	40,00

### PAAR HALTERUNGEN FÜR TRENNWÄNDE



ART.	Verkaufseinheit	Gr.	Endbearbeitung	CHF
FND05200299	8	3	Verzinkt	9,50
FND05400399	6	4	Verzinkt	11,00
FND05500199	4	4A5	Verzinkt	15,50
FND05900199	4	5/5P4	Verzinkt	24,50



VOLUMEN



RAL 7000



VERZINKT

# STEEL

## SICHTLAGERKÄSTEN



5P4



5



5P4



5

ART.	Verkaufseinheit	Gr.	Außenmaß			Nutzmaß			Anz. Schlitten	L	RAL	CHF
			B mm	T mm	H mm	B mm	T mm	H mm				
FLS81000A01	6	5P4	480	540	300	450	450	280	-	63	7000	114,50
FLS89000A01	6	5	480	725	295	450	630	280	-	88	7000	121,00
FLS81100A01	4	5P4	480	540	385	450	450	280	2	63	7000	169,50
FLS89100A01	4	5	480	725	385	450	630	280	2	88	7000	172,00



4



4A5



5P4



5

ART.	Verkaufseinheit	Gr.	Außenmaß			Nutzmaß			L	RAL	CHF
			B mm	T mm	H mm	B mm	T mm	H mm			
FLS65010A01	6	4	310	510	200	300	450	185	28	7000	72,00
FLS73010A01	4	4A5	310	525	315	300	450	280	42	7000	106,50
FLS81010A01	6	5P4	480	540	300	450	450	280	63	7000	141,50
FLS89010A01	6	5	480	725	295	450	630	280	88	7000	147,00

### SPEZIALANWENDUNGEN

#### BEHÄLTER MIT DOPPELTER TRAVERSE



Aufnahmesystem mit Gabelstapler

#### BEHÄLTER MIT SCHLITTEN



Aufnahmesystem mit Gabelstapler

# STEEL

## SICHTLAGERKÄSTEN



5P4



5



5P4



5

ART.	Verkaufseinheit	Gr.	Außenmaß			Nutzmaß			Anz. Schlitten	L	Endbearbeitung	CHF
			B mm	T mm	H mm	B mm	T mm	H mm				
FLS81000A99	6	5P4	480	540	300	450	450	280	-	63	Verzinkt	165,50
FLS89000A99	6	5	480	725	295	450	630	280	-	88	Verzinkt	177,50
FLS81100A99	4	5P4	480	540	385	450	450	280	2	63	Verzinkt	236,50
FLS89100A99	4	5	480	725	385	450	630	280	2	88	Verzinkt	250,50



4



4A5



5P4



5

ART.	Verkaufseinheit	Gr.	Außenmaß			Nutzmaß			L	Endbearbeitung	CHF
			B mm	T mm	H mm	B mm	T mm	H mm			
FLS65010A99	6	4	310	510	200	300	450	185	28	Verzinkt	94,50
FLS73010A99	4	4A5	310	525	315	300	450	280	42	Verzinkt	137,50
FLS81010A99	6	5P4	480	540	300	450	450	280	63	Verzinkt	189,50
FLS89010A99	6	5	480	725	295	450	630	280	88	Verzinkt	201,00



VOLUMEN



RAL 7000



VERZINKT

# STEEL

## BEHÄLTER MIT AUFKLAPPBAREM BODEN



CONTAINER MIT BODEN MIT ROLLENÖFFNUNG

ART.	B mm	T mm	H mm	KG	RAL	CHF
FML01210001	1095	865	1265	2000	7000	2092,50

CONTAINER MIT BODEN MIT ROLLENÖFFNUNG

ART.	B mm	T mm	H mm	KG	RAL	CHF
FML01110001	1095	865	915	2000	7000	1887,50

### CONTAINER MIT BODEN MIT ROLLENÖFFNUNG

Sie werden mit einem Gabelstapler an den vier an der Oberkante angeschweißten Griffen angehoben und ermöglichen das Entladen des Materials durch die Rollenöffnung im Boden (87 % Öffnung). Das Öffnen erfolgt auf einfache und sichere Weise durch den Hebel, der auf der 800 mm langen Seite angebracht ist, während das Schließen durch eine spezielle Vorrichtung erfolgt, die aus Hebeln und Stahlrollen besteht.



# STEEL

## SICHTLAGER-CONTAINER



### SICHTLAGER-CONTAINER

ART.	Verkaufseinheit	B mm	T mm	H mm		RAL	CHF
FML05100A01	3	830	680	600	1000	7000	370,50

### BEWEGLICHE TRENNWAND FÜR SICHTLAGER-CONTAINER

ART.	Verkaufseinheit	geeignet für	RAL	CHF
FML07100001	1	FML05100A	7000	68,00



TRAGKRAFT



RAL7000

# REGALSYSTEME AUS METALL

## ST

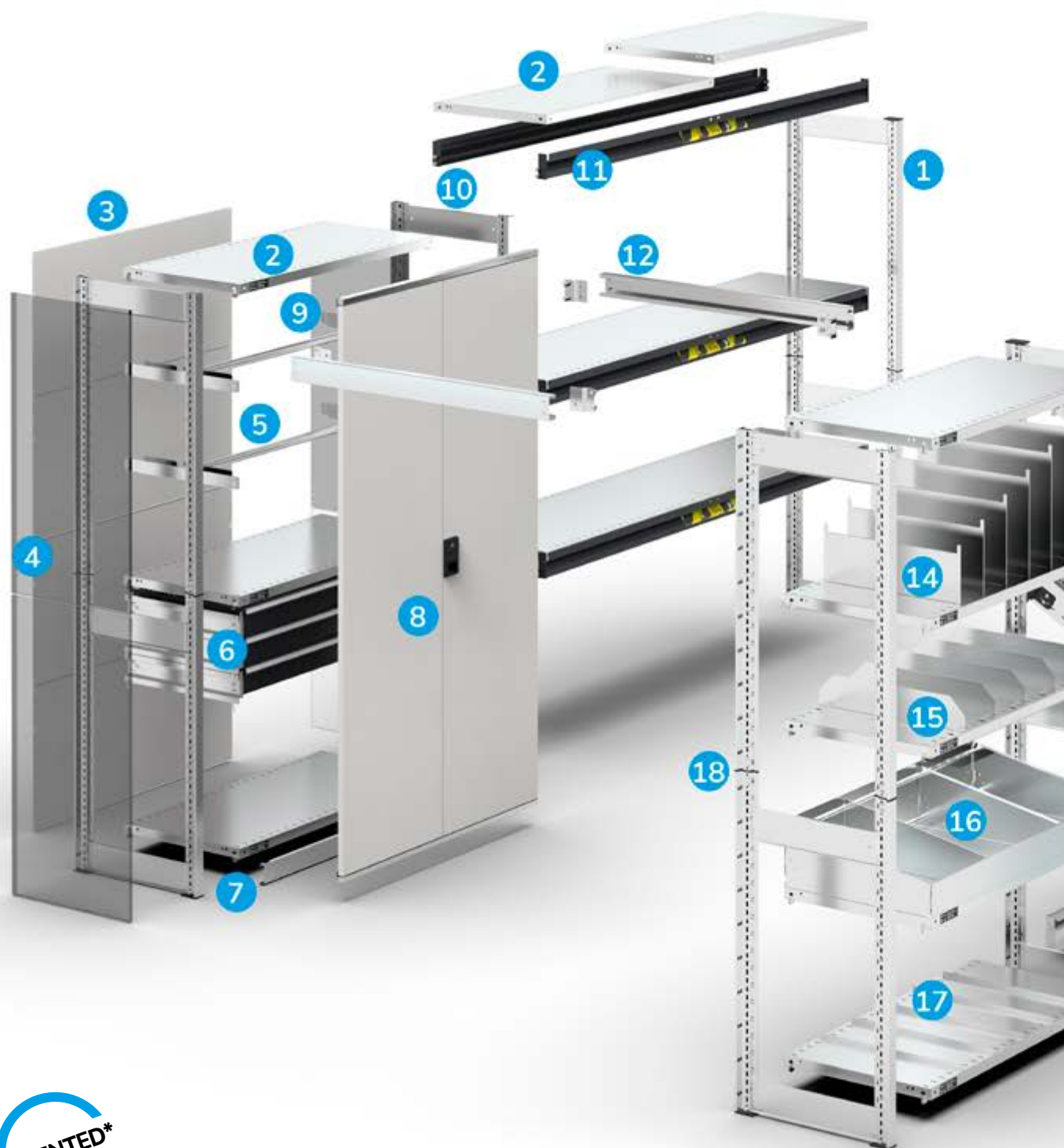

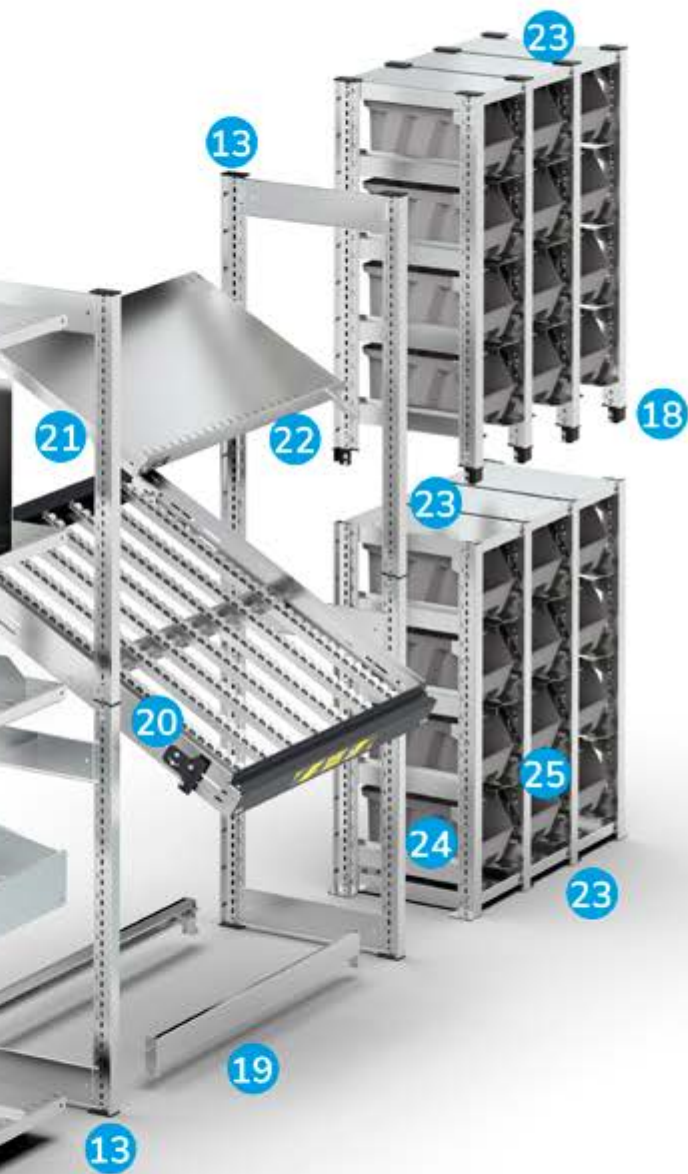

ST ist ein Metallregal mit einfacher Montage, solide und mit großer Tragfähigkeit. Die **modulare Struktur**, die in zwei Breiten (1000 und 1300 mm) und Höhen von 1000 bis 3000 mm erhältlich ist, ermöglicht verschiedene Konfigurationen mit variabler Breite. Die Basisversion des **Regals für Magazin** mit geschlitzten Einlegeböden, Trennwänden und Trennelementen kann in der Tat erweitert werden und sich zu einem **Regal für Reifen**, einem **Regal für dynamisches Magazin**, mit geeigneten Einlegeböden oder geeigneten Rahmen mit Schienen und Rollen, oder einem **Regal für Kleinteile mit Behältern verwandeln**.

1. Geschlitzter Träger Abstand 25 mm pro Seitenteil
2. Geschlitzter Boden (Tragfähigkeit bis zu 300 kg)
3. Hinterwand (auf Anfrage)
4. Seitenwand (auf Anfrage)
5. Kleiderstange (auf Anfrage)
6. Schublade mit einfachem Auszug (Tragfähigkeit 50 kg)  
Schublade mit teleskopischem Auszug (Tragfähigkeit 100 kg)
7. Sockel (auf Anfrage)
8. Flügeltürpaar mit Zylinderschloss und 2 Schlüsseln (auf Anfrage)
9. Mittlere Wand (auf Anfrage)
10. Verbindungstraverse für Seitenteile
11. Holm B=2000 mm  
Holm B=2600 mm (auf Anfrage)
12. Verbindungstraverse zwischen Regalen (auf Anfrage)
13. Fuß/Verschlusskappe aus Kunststoff
14. Vertikale Trennwände (auf Anfrage)
15. Trennelement H=100 mm
16. Satz Blechstreifen mit trapezförmigen Trennelementen
17. Trennelement H=40 mm
18. Steckverbindung aus Kunststoff für Träger
19. Paar Halterungen für Reifen
20. Rahmen mit variabler Neigung mit Rollenschienen, die in der Länge verschiebbar sind
21. Paar Bügel für geneigten Boden (von 5° bis 30° ca.)
22. Halterand
23. Verschlussboden
24. Führungsschienen für Behälter
25. Kippsicherung für Behälter

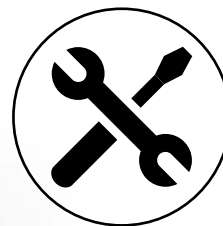

**EINFACHE  
MONTAGE**

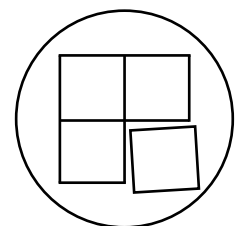

**MODULAR**

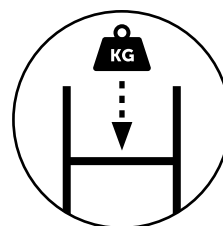

**TRAGKRAFT  
BODEN BIS ZU 300  
KG**



**TRAGKRAFT WEITE  
2300 KG**



ST





## REGAL MIT 5 BÖDEN

ART.	B mm	T mm	H mm	 pro Boden	Endbearbeitung	CHF
<b>A</b> ST1001	1057	321	2011	120	Verzinkt	408,50
<b>A</b> ST1002	1057	421	2011	120	Verzinkt	419,00
<b>A</b> ST1003	1057	521	2011	120	Verzinkt	434,50
<b>A</b> ST1004	1057	621	2011	120	Verzinkt	493,00
<b>A</b> ST1005	1057	821	2011	120	Verzinkt	549,00
<b>B</b> ST1006	1028	321	2011	120	Verzinkt	287,50
<b>B</b> ST1007	1028	421	2011	120	Verzinkt	298,50
<b>B</b> ST1008	1028	521	2011	120	Verzinkt	312,00
<b>B</b> ST1009	1028	621	2011	120	Verzinkt	369,00
<b>B</b> ST1010	1028	821	2011	120	Verzinkt	421,50



## REGAL MIT 10 BÖDEN

ART.	B mm	T mm	H mm	 pro Boden	Endbearbeitung	CHF
ST2001	2071	521	2011	120	Verzinkt	746,50

Bestehend aus:

Anz.	Beschreibung
3	Kit 4 Träger
2	Set mit 5 geschlitzten Böden
3	Kit 3 Traversen
3	Versteifungskreuz
3	Kit 2 Füße aus Polypropylen
3	Kit 2 Steckverbindungen



## SET MIT 5 GESCHLITZTEN BÖDEN

ART.	B mm	T mm	H mm	KG	Endbearbeitung	CHF
FST1030S199	1000	300	35	120	Verzinkt	166,50
FST1040S199	1000	400	35	120	Verzinkt	178,00
FST1050S199	1000	500	35	120	Verzinkt	189,50
FST1060S199	1000	600	35	120	Verzinkt	245,00
FST1080S199	1000	800	35	120	Verzinkt	294,00



## GESCHLITZTER BODEN

ART.	B mm	T mm	H mm	KG	Endbearbeitung	CHF
FST1030S099	1000	300	35	120	Verzinkt	55,50
FST1040S099	1000	400	35	120	Verzinkt	56,00
FST1050S099	1000	500	35	120	Verzinkt	59,00
FST1060S099	1000	600	35	120	Verzinkt	62,50
FST1080S099	1000	800	35	120	Verzinkt	75,50

## VERSTÄRKUNG FÜR GESCHLITZTEN BODEN

ART.	B mm	T mm	H mm	Endbearbeitung	CHF
FST1310S099	998	50	33	Verzinkt	12,00

⚠ Eine Verstärkung erhöht die Tragfähigkeit des geschlitzten Bodens auf 300kg. Sie kann nicht auf geschlitzten Böden mit Tiefe 300 mm installiert werden.

## SET 5 VERSTÄRKUNGEN FÜR GESCHLITZTE BÖDEN

ART.	B mm	T mm	H mm	Endbearbeitung	CHF
FST1310S299	998	50	33	Verzinkt	60,50

⚠ Eine Verstärkung erhöht die Tragfähigkeit des geschlitzten Bodens auf 300kg. Sie kann nicht auf geschlitzten Böden mit Tiefe 300 mm installiert werden.

## HALTERAND FÜR GESCHLITZTEN BODEN

ART.	B mm	T mm	H mm	Endbearbeitung	CHF
FST1410S099	972	10	60	Verzinkt	19,00

## KIT 5 HALTERÄNDER FÜR GESCHLITZTEN BODEN

ART.	B mm	T mm	H mm	Endbearbeitung	CHF
FST1410S199	972	10	60	Verzinkt	79,50

## PAAR BÜGEL FÜR GENEIGTEN BODEN

ART.	B mm	T mm	H mm	Endbearbeitung	CHF
FST1200S099	19	210	64	Verzinkt	24,00



## BÜGEL FÜR WANDMONTAGE

ART.	B mm	T mm	H mm	Endbearbeitung	CHF
FST0710S199	24	20	79	Verzinkt	11,00



TRAGKRAFT



VERZINKT

**SCHUBLADEN MIT EINFACHEM AUSZUG 54X27 EH**

Nur für die Regale P 500 mm geeignet

ART.	Nutzmaß			H Frontblende Schublade	KG		RAL	CHF
	B mm	T mm	H mm					
ST1011	908	449	85	100	50	88%	7035	190,00
ST1012	908	449	85	100	50	88%	5012	223,00
ST1013	908	449	85	100	50	88%	7016	190,00

⚠ Es können maximale 6 Schubladen pro Spannweite eingesetzt werden und die maximale Einsatzhöhe beträgt 950 mm.

**SCHUBLADEN MIT TELESKOPISCHEM AUSZUG 54X27 EH**

Nur für die Regale P 500 mm geeignet



ART.	Nutzmaß			H Frontblende Schublade	KG		RAL	CHF
	B mm	T mm	H mm					
ST1014	908	449	85	100	100	100%	7035	248,50
ST1015	908	449	85	100	100	100%	5012	277,50
ST1016	908	449	85	100	100	100%	7016	248,50
ST1017	908	449	135	150	100	100%	7035	273,00
ST1018	908	449	135	150	100	100%	5012	290,50
ST1019	908	449	135	150	100	100%	7016	273,00

⚠ Es können maximal 3 Schubladen pro Spannweite eingesetzt werden (oder 6, wenn man die Tragfähigkeit auf 50 kg verringert) und die maximale Einsatzhöhe beträgt 950 mm.

**PAAR BLECHSTREIFEN MIT TRAPEZFÖRMIGEN TRENNWÄNDEN**

ART.	B mm	T mm	H mm	Endbearbeitung	CHF
ST1061	999	301	200	Verzinkt	65,00
ST1062	999	401	200	Verzinkt	67,00
ST1063	999	501	200	Verzinkt	69,00
ST1064	999	601	200	Verzinkt	70,50

**ZUSÄTZLICHES PAAR VERZINKTER TRAPEZFÖRMIGER TRENNWÄNDE**

ART.	B mm	T mm	H mm	Endbearbeitung	CHF
FST9630S099	19	293	187	Verzinkt	19,00
FST9640S099	19	393	187	Verzinkt	21,00
FST9650S099	19	493	187	Verzinkt	23,00
FST9660S099	19	593	187	Verzinkt	24,50

**KIT 4 VERZINKTE TRENNELEMENTE FÜR BÖDEN**

ART.	B mm	T mm	H mm	Endbearbeitung	CHF
FST9230S199	39	297	100	Verzinkt	34,50
FST9240S199	39	397	100	Verzinkt	37,50
FST9250S199	39	497	100	Verzinkt	36,50
FST9260S199	39	597	100	Verzinkt	40,50
FST9280S199	39	797	100	Verzinkt	46,00



### KIT 4 VERZINKTE TRENNELEMENTE FÜR BÖDEN

ART.	B mm	T mm	H mm	Endbearbeitung	CHF
FST9330S199	39	297	40	Verzinkt	24,50
FST9340S199	39	397	40	Verzinkt	26,50
FST9350S199	39	497	40	Verzinkt	28,50
FST9360S199	39	597	40	Verzinkt	32,00
FST9380S199	39	797	40	Verzinkt	36,50



### ROLLENSET

ART.	∅ mm	KG Set Rollen	H mm	Material			CHF
FKRD1002107	100	225	128	Standard-Gummi	2	2	89,50
FKRB1252107	125	300	155	Standard-Gummi	2	2	100,00
FKRU1252101	125	300	155	Synthetischer, abriebfester Gummi	2	2	108,50
FKRS1252101	125	750	155	Elastischer Gummi	2	2	174,00

Die Tragfähigkeit der Rollen der Regale ST ist als statische Tragkraft zu verstehen.



### PAAR FÜSSE AUS STAHL

ART.	B mm	T mm	H mm	CHF
FVT01450000	65	68	18	3,00

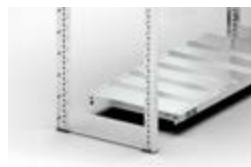

### PAAR FÜSSE / VERSCHLUSSKAPPEN AUS KUNSTSTOFF

ART.	B mm	T mm	H mm	CHF
FVT02590000	42	65	55	5,00



### KIT 4 PLATTEN FÜR ROLLEN

ART.	B mm	T mm	H mm	RAL	CHF
FST3600S139	105	104	52	7016	66,50



### BÜGELPAAR ZUR VERSTÄRKUNG DES REGALS AUF ROLLEN

ART.	B mm	T mm	H mm	RAL	CHF
FST4550S139	113	520	22	7016	55,50
FST4560S139	113	620	22	7016	64,00
FST4580S139	113	820	22	7016	71,00



TRAGKRAFT



AUSZUG



BOCKROLLE



LENKROLLE MIT BREMSE



RAL 5012



RAL 7016



RAL 7035



VERZINKT



**REGAL MIT 6 BÖDEN**

ART.	B mm	T mm	H mm	KG pro Boden	Schubladen			Endbearbeitung	CHF
					Anz.	KG			
<b>A</b> ST1020	1057	521	2011	120	1	50	88%	Verzinkt	904,00
<b>B</b> ST1021	1028	521	2011	120	1	50	88%	Verzinkt	781,50

Bestehend aus 4 Trennelementen, 2 Paar Blechstreifen, 4 trapezförmige Trennwände, 1 Schublade mit einfachem Auszug

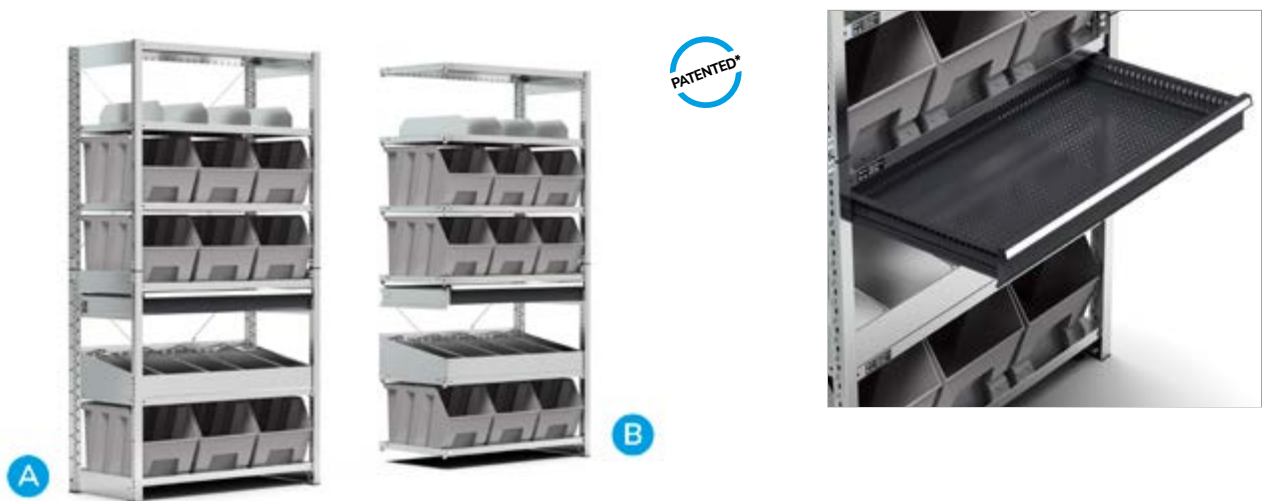

**REGAL MIT 6 BÖDEN UND 9 KÄSTEN PICKING BOX AIR GR. 4A5**

ART.	B mm	T mm	H mm	KG pro Boden	Schubladen			Endbearbeitung	CHF
					Anz.	KG			
<b>A</b> ST1022	1057	521	2011	120	1	50	88%	Verzinkt	1082,50
<b>B</b> ST1023	1028	521	2011	120	1	50	88%	Verzinkt	960,00

Bestehend aus 4 Trennelementen, 1 Paar Blechstreifen, 4 trapezförmige Trennwände, 1 Schublade mit einfachem Auszug

**REGALE MIT 6 BÖDEN OHNE BEHÄLTER**

ART.	B mm	T mm	H mm	KG pro Boden	Schubladen			Endbearbeitung	CHF
					Anz.	KG			
<b>A</b> ST1024	1057	521	2011	120	1	50	88%	Verzinkt	835,00
<b>B</b> ST1025	1028	521	2011	120	1	50	88%	Verzinkt	712,50

Bestehend aus 4 Trennelementen, 1 Paar Blechstreifen, 4 trapezförmige Trennwände, 1 Schublade mit einfachem Auszug



## REGAL MIT 6 BÖDEN

ART.	B mm	T mm	H mm	KG pro Boden	Endbearbeitung	CHF
<b>A</b> ST1026	1057	321	2011	120	Verzinkt	632,00
<b>A</b> ST1027	1057	421	2011	120	Verzinkt	651,00
<b>A</b> ST1028	1057	521	2011	120	Verzinkt	677,50
<b>A</b> ST1029	1057	621	2011	120	Verzinkt	745,50

Bestehend aus 2 Paar Blechstreifen, 4 trapezförmigen Trennwänden

<b>B</b> ST1030	1028	321	2011	120	Verzinkt	511,00
<b>B</b> ST1031	1028	421	2011	120	Verzinkt	530,50
<b>B</b> ST1032	1028	521	2011	120	Verzinkt	555,00
<b>B</b> ST1033	1028	621	2011	120	Verzinkt	621,50

Bestehend aus 2 Paar Blechstreifen, 4 trapezförmigen Trennwänden



TRAGKRAFT



AUSZUG



VERZINKT



REGAL FÜR REIFEN

ART.	B mm	T mm	H mm	Anz. Halterungen	 pro Halterung	Endbearbeitung	CHF
<b>A</b> ST1034	1057	421	2016	6	50	Verzinkt	371,00
<b>B</b> ST1035	1028	421	2016	6	50	Verzinkt	266,50

HALTERUNG FÜR REIFEN

ART.	Verkaufseinheit	B mm	T mm	H mm	 pro Halterung	Endbearbeitung	CHF
FST9580S199	2	1000	33	98	50	Verzinkt	27,00



REGAL FÜR REIFEN

ART.	B mm	T mm	H mm	Anz. Halterungen	 pro Halterung	Endbearbeitung	CHF
ST2002	2071	421	2016	12	50	Verzinkt	637,50



## REGAL MIT 6 BÖDEN UND 6 HOLME

ART.	B mm	T mm	H mm	 pro Paar Holme	Endbearbeitung	CHF
<b>A</b> ST2003	2065	321	2016	250	Verzinkt	963,00
<b>A</b> ST2004	2065	421	2016	250	Verzinkt	974,00
<b>A</b> ST2005	2065	521	2016	250	Verzinkt	992,50
<b>A</b> ST2006	2065	621	2016	250	Verzinkt	1054,50
<b>A</b> ST2007	2065	821	2016	250	Verzinkt	1123,50
<b>B</b> ST2008	2036	321	2016	250	Verzinkt	858,00
<b>B</b> ST2009	2036	421	2016	250	Verzinkt	869,50
<b>B</b> ST2010	2036	521	2016	250	Verzinkt	886,00
<b>B</b> ST2011	2036	621	2016	250	Verzinkt	946,50
<b>B</b> ST2012	2036	821	2016	250	Verzinkt	1012,00



TRAGKRAFT



VERZINKT

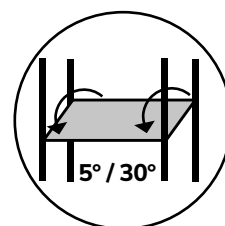

#### REGALE MIT 6 GENEIGTEN BÖDEN

ART.	B mm	T mm	H mm	 pro Boden	Endbearbeitung	CHF
ST2602	2671	321	2016	100	Verzinkt	903,00
ST2603	2671	421	2016	100	Verzinkt	915,00
ST2604	2671	521	2016	100	Verzinkt	944,50
ST2605	2671	621	2016	100	Verzinkt	1018,50
ST2606	2671	821	2016	100	Verzinkt	1108,50

Bestehend aus Halterand und Bügelpaar für geneigte Böden 5°/30°





Vorbereitet für Rollen und Bügel, siehe Seite 107 / 109

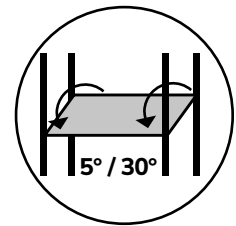

REGALE MIT 7 GENEIGTEN BÖDEN

	ART.	B mm	T mm	H mm	Anz. Kit 4 Trennwände	Endbearbeitung	CHF
A	ST1036	1057	521	2016	10	Verzinkt	1341,00
A	ST1037	1057	621	2016	10	Verzinkt	1526,00
A	ST1038	1057	821	2016	10	Verzinkt	1653,00
B	ST1039	1028	521	2016	10	Verzinkt	1234,50
B	ST1040	1028	621	2016	10	Verzinkt	1418,00
B	ST1041	1028	821	2016	10	Verzinkt	1541,50

Bestehend aus Halterand und Bügelpaar für geneigte Böden 5°/30°

⚠ Böden mit Tiefe 500 mm Tragfähigkeit 120 kg. Böden mit Tiefe 600 und 800 mm Tragfähigkeit 300 kg.



TRAGKRAFT



VERZINKT



REGAL MIT 4 NEIGBAREN RAHMEN

ART.	B mm	T mm	H mm	KG pro Rahmen	KG pro Rolle	Anz. Schienen mit Rollen	Endbearbeitung	CHF
<b>A</b> ST1101	1100	1509	2009	200	4	32	Verzinkt	3029,00
<b>B</b> ST1102	1100	1009	2009	200	4	32	Verzinkt	2695,00
<b>C</b> ST1401	1400	1009	2009	200	4	32	Verzinkt	2853,00
<b>D</b> ST1402	1400	1509	2009	200	4	32	Verzinkt	3157,00





REGAL MIT 4 NEIGBAREN RAHMEN MIT ROLLEN

ART.	B mm	T mm	H mm	KG pro Rahmen	KG pro Rolle	Anz. Schienen mit Rollen	Rollen			Endbearbeitung	CHF
							KG Set Rollen	🔩	🔩		
<b>A</b> ST1103	1118	1009	2164	200	4	32	750	2	2	Verzinkt	3000,50
<b>B</b> ST1403	1418	1009	2164	200	4	32	750	2	2	Verzinkt	3158,50



-   
 TRAGKRAFT
-   
 BOCKROLLE
-   
 LENKROLLE MIT BREMSE
-   
 VERZINKT



**REGAL MIT 5 BÖDEN UND 12 KÄSTEN PICKING BOX AIR GR. 4**

ART.	B mm	T mm	H mm	Behälter					pro Boden	Endbearbeitung	CHF
				Nr.	Gr.	KG	L	Farbe			
<b>A</b> ST1045	1057	521	1111	12	4	39	28	■	120	Verzinkt	623,50
<b>B</b> ST1046	1028	521	1111	12	4	39	28	■	120	Verzinkt	555,00

**REGAL MIT 5 BÖDEN OHNE BEHÄLTER GR. 4**

ART.	B mm	T mm	H mm	pro Boden	Endbearbeitung	CHF
<b>A</b> ST1047	1057	521	1111	120	Verzinkt	347,50
<b>B</b> ST1048	1028	521	1111	120	Verzinkt	279,00



REGAL MIT 8 BÖDEN UND 24 KÄSTEN PICKING BOX AIR GR. 4

ART.	B mm	T mm	H mm	Behälter					pro Boden	Endbearbeitung	CHF
				Nr.	Gr.	KG	L	Farbe			
<b>A</b> ST1049	1057	521	2056	24	4	39	28		120	Verzinkt	1173,50
<b>B</b> ST1050	1028	521	2056	24	4	39	28		120	Verzinkt	1046,00

REGAL MIT 8 BÖDEN OHNE BEHÄLTER GR. 4

ART.	B mm	T mm	H mm	pro Boden	Endbearbeitung	CHF
<b>A</b> ST1051	1057	521	2016	120	Verzinkt	621,50
<b>B</b> ST1052	1028	521	2016	120	Verzinkt	494,00

KASTEN MIT VERSTÄRKTEM BODEN - AUSSENMASS (mm): B=336 T=508 H=203



ART.	Verkaufseinheit	Gr.	Nutzmaß			L	Farbe	CHF
			B mm	T mm	H mm			
FPB0004R051LQ	12	4	228	402	196	28		23,00
FPB0004R05132	12	4	228	402	196	28		23,00
FPB0004R0511Z	12	4	228	402	196	28		23,00
FPB0004R0512Y	12	4	228	402	196	28		23,00
FPB0004R0514Q	12	4	228	402	196	28		23,00



TRAGKRAFT



VOLUMEN



VERZINKT



REGAL MIT 6 BÖDEN UND 18 KÄSTEN PICKING BOX AIR GR. 4A5

ART.	B mm	T mm	H mm	Behälter					pro Boden	Endbearbeitung	CHF
				Nr.	Gr.	KG	L	Farbe			
<b>A</b> ST1053	1057	521	2131	18	4A5	39	42		120	Verzinkt	998,50
<b>B</b> ST1054	1028	521	2131	18	4A5	39	42		120	Verzinkt	871,00

REGAL MIT 6 BÖDEN OHNE BEHÄLTER GR. 4A5

ART.	B mm	T mm	H mm	pro Boden	Endbearbeitung	CHF
<b>A</b> ST1055	1057	521	2016	120	Verzinkt	503,50
<b>B</b> ST1056	1028	521	2016	120	Verzinkt	376,00

KASTEN MIT VERSTÄRKTEM BODEN - AUSSENMASS (mm): B=336 T=508 H=304



ART.	Verkaufseinheit	Gr.	Nutzmaß			L	Farbe	CHF
			B mm	T mm	H mm			
FPB04A5R0511Q	9	4A5	238	381	298	42		27,50
FPB04A5R05132	9	4A5	238	381	298	42		27,50
FPB04A5R0511Z	9	4A5	238	381	298	42		27,50
FPB04A5R0512Y	9	4A5	238	381	298	42		27,50
FPB04A5R0514Q	9	4A5	238	381	298	42		27,50



REGAL MIT 7 BÖDEN UND 21 KÄSTEN PICKING BOX AIR GR. 4/4A5

ART.	B mm	T mm	H mm	Behälter					pro Boden	Endbearbeitung	CHF
				Nr.	Gr.	KG	L	Farbe			
<b>A</b> ST1057	1057	521	2111	9 + 12	4A5/4	39/39	42/28		120	Verzinkt	1086,00
<b>B</b> ST1058	1028	521	2111	9 + 12	4A5/4	39/39	42/28		120	Verzinkt	958,50

REGAL MIT 7 BÖDEN OHNE BEHÄLTER GR. 4/4A5

ART.	B mm	T mm	H mm	pro Boden	Endbearbeitung	CHF
<b>A</b> ST1059	1057	521	2016	120	Verzinkt	562,50
<b>B</b> ST1060	1028	521	2016	120	Verzinkt	435,00

KASTEN MIT VERSTÄRKTEM BODEN - AUSSENMASS (mm): B=336 T=508 H=203



4



ART.	Verkaufseinheit	Gr.	Nutzmaß			L	Farbe	CHF
			B mm	T mm	H mm			
FPB0004R051LQ	12	4	228	402	196	28		23,00
FPB0004R05132	12	4	228	402	196	28		23,00
FPB0004R0511Z	12	4	228	402	196	28		23,00
FPB0004R0512Y	12	4	228	402	196	28		23,00
FPB0004R0514Q	12	4	228	402	196	28		23,00



TRAGKRAFT



VOLUMEN



VERZINKT

T= 421 mm



**PICKING BOX AIR GR. 3A2 - 3**

siehe Seite 12



**PICKING BOX MYTHOS GR. 3A2 - 3**

siehe Seite 44

**REGAL MIT 20 KÄSTEN PICKING BOX AIR GR. 3/3A2**

ART.	B mm	T mm	H mm	Anz. Schienen	Behälter				KG	Paar Schienen	Endbearbeitung	CHF
					Nr.	Gr.	KG	Farbe				
<b>A</b> ST0601	634	421	2003	20+20	20	3/3A2	22/17		50	Verzinkt	1012,00	
<b>B</b> ST0602	584	421	2003	20+20	20	3/3A2	22/17		50	Verzinkt	944,00	

**LEERES REGAL FÜR KÄSTEN GR. 3/3A2**

ART.	B mm	T mm	H mm	Anz. Schienen	KG	Endbearbeitung	CHF
<b>A</b> ST0603	634	421	2003	20+20	50	Verzinkt	775,00
<b>B</b> ST0604	584	421	2003	20+20	50	Verzinkt	707,00

**ANORDNUNG DER KÄSTEN PICKING BOX**

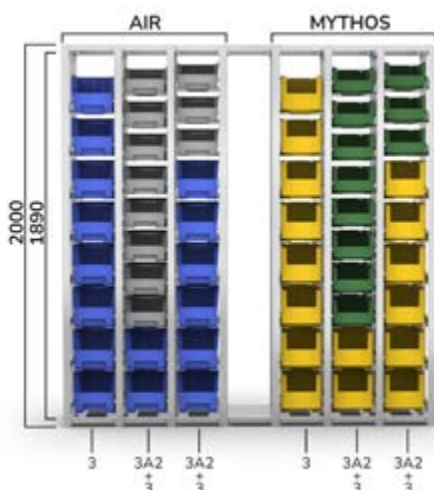

In der Tabelle hier unten wird der Abstand der Führungen für die unterschiedlichen Größen der einzuschiebenden Kästen angegeben.

Größe	Abstand mm
3A2 Mythos	175
3 Mythos	225
3A2 Air	175
3 Air	225

# ST

T= 421 mm



1

2

3

4

## 1 GRUNDFELD H=2000 MM

ART.	B mm	T mm	H mm	Nutzbare H mm	Endbearbeitung	CHF
ST0301	360	421	2003	1890	Verzinkt	216,00

## 2 ANBAUFELD H=2000 MM

ART.	B mm	T mm	H mm	Nutzbare H mm	Endbearbeitung	CHF
ST0302	310	421	2003	1890	Verzinkt	148,00

## 3 GRUNDFELD H=1000 MM

ART.	B mm	T mm	H mm	Nutzbare H mm	Endbearbeitung	CHF
ST0303	360	421	1009	890	Verzinkt	160,00

## 4 ANBAUFELD H=1000 MM

ART.	B mm	T mm	H mm	Nutzbare H mm	Endbearbeitung	CHF
ST0304	310	421	1009	890	Verzinkt	124,00



### FÜHRUNGSSCHIENENPAAR FÜR BEHÄLTER

ART.	B mm	T mm	H mm	Endbearbeitung	CHF
ST9001	75	394	69	Verzinkt	19,50



### KIT 2 KIPPSICHERUNGEN FÜR BEHÄLTER

ART.	B mm	T mm	H mm	Endbearbeitung	CHF
FST4200S199	62	75	54	Verzinkt	21,00



### VERSTEIFUNGSKREUZ

ART.	B mm	T mm	H mm	Endbearbeitung	CHF
FST7310S099	15	10	1290/1340	Verzinkt	21,00



⚠ Bei den Regalen mit einer Höhe von 2003 mm ist der Einbau eines Stützkreuzes für jedes zweite Feld zwingend erforderlich. Bei den Regalen mit einer Höhe von 1009 mm ist der Einbau des Stützkreuzes nicht notwendig.



TRAGKRAFT



VERZINKT

# ST

T= 521 mm



**PICKING BOX AIR GR. 4 - 4A5**

siehe Seite 12



**PICKING BOX MYTHOS GR. 4A2 - 4 - 4A5**

siehe Seite 44

## REGAL MIT 21 KÄSTEN PICKING BOX AIR GR. 4/4A5

ART.	B mm	T mm	H mm	Anz. Schienen	Behälter				KG	Endbearbeitung	CHF
					Nr.	Gr.	KG	Farbe			
<b>A</b> ST1217	1208	521	2003	21 + 21	21	4/4A5	39/39	■ ■	50	Verzinkt	1655,00
<b>B</b> ST1218	1158	521	2003	21 + 21	21	4/4A5	39/39	■ ■	50	Verzinkt	1566,00

## LEERES REGAL FÜR KÄSTEN GR. 4/4A5

ART.	B mm	T mm	H mm	Anz. Schienen	KG	Endbearbeitung	CHF
<b>A</b> ST1219	1208	521	2003	21 + 21	50	Verzinkt	1131,50
<b>B</b> ST1220	1158	521	2003	21 + 21	50	Verzinkt	1042,50

## ANORDNUNG DER KÄSTEN PICKING BOX

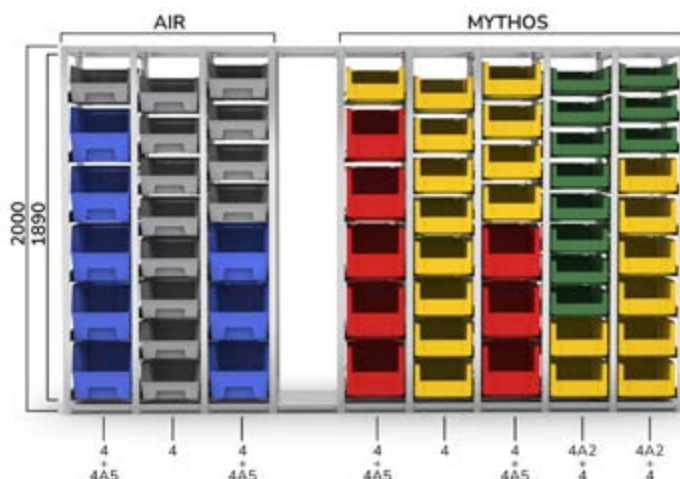

In der Tabelle hier unten wird der Abstand der Führungen für die unterschiedlichen Größen der einzuschiebenden Kästen angegeben.

Größe	Abstand mm
4A2 Mythos	175 ■
4 Mythos	225 ■
4A5 Mythos	325 ■
4 Air	225 ■
4A5 Air	325 ■

# ST

T= 521 mm



1

2

3

4

## 1 GRUNDFELD H=2000 MM

ART.	B mm	T mm	H mm	Nutzbare H mm	Endbearbeitung	CHF
ST0401	460	521	2003	1890	Verzinkt	230,00

## 2 ANBAUFELD H=2000 MM

ART.	B mm	T mm	H mm	Nutzbare H mm	Endbearbeitung	CHF
ST0402	410	521	2003	1890	Verzinkt	162,00

## 3 GRUNDFELD H=1000 MM

ART.	B mm	T mm	H mm	Nutzbare H mm	Endbearbeitung	CHF
ST0403	460	521	1009	890	Verzinkt	174,00

## 4 ANBAUFELD H=1000 MM

ART.	B mm	T mm	H mm	Nutzbare H mm	Endbearbeitung	CHF
ST0404	410	521	1009	890	Verzinkt	138,00



### FÜHRUNGSSCHIENENPAAR FÜR BEHÄLTER

ART.	B mm	T mm	H mm	Endbearbeitung	CHF
ST9002	75	494	69	Verzinkt	25,50



### KIT 2 KIPPSICHERUNGEN FÜR BEHÄLTER

ART.	B mm	T mm	H mm	Endbearbeitung	CHF
FST4200S199	62	75	54	Verzinkt	21,00



### VERSTEIFUNGSKREUZ

ART.	B mm	T mm	H mm	Endbearbeitung	CHF
FST7310S099	15	10	1290/1340	Verzinkt	21,00



⚠ Bei den Regalen mit einer Höhe von 2003 mm ist der Einbau eines Stützkreuzes für jedes zweite Feld zwingend erforderlich. Bei den Regalen mit einer Höhe von 1009 mm ist der Einbau des Stützkreuzes nicht notwendig.



TRAGKRAFT



VERZINKT

T= 421 mm



**EURO BOX 4317 - 4322**

siehe Seite 62

**REGAL MIT 16 BEHÄLTERN EURO BOX GR. 4317/4322**

ART.	B mm	T mm	H mm	Anz. Schienen	Kästen				Paar Schienen	Endbearbeitung	CHF
					Nr.	Gr.	KG	Farbe			
<b>A</b> ST0801	810	421	2003	16 + 16	16	4317 / 4322	30 / 30	■	50	Verzinkt	1055,00
<b>B</b> ST0802	760	421	2003	16 + 16	16	4317 / 4322	30 / 30	■	50	Verzinkt	987,00

**LEERES REGAL FÜR BEHÄLTER 400X300**

ART.	B mm	T mm	H mm	Anz. Schienen	KG	Endbearbeitung	CHF
					Paar Schienen		
<b>A</b> ST0803	810	421	2003	16 + 16	50	Verzinkt	707,00
<b>B</b> ST0804	760	421	2003	16 + 16	50	Verzinkt	639,00

**ANORDNUNG DER BEHÄLTER EURO BOX 400 X 300**

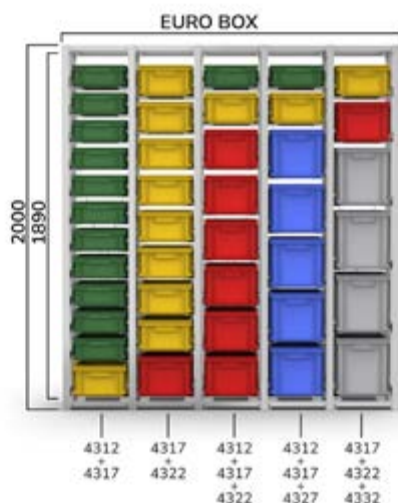

In der Tabelle hier unten wird der Abstand der Führungen für die unterschiedlichen Größen der einzuschubenden Behälter angegeben.

Größe	Abstand mm	
4312	150	■
4317	200	■
4322	250	■
4327	300	■
4332	350	■

**! Die Behälter Euro Box sind nur in Grau erhältlich.** Die Farben im Bild dienen ausschließlich zur Illustration, um die verschiedenen Größen zu markieren.

# ST

T= 421 mm



1

2

3

4

## 1 GRUNDFELD H=2000 MM

ART.	B mm	T mm	H mm	Nutzbare H mm	Endbearbeitung	CHF
ST0405	448	421	2003	1890	Verzinkt	221,00

## 2 ANBAUFELD H=2000 MM

ART.	B mm	T mm	H mm	Nutzbare H mm	Endbearbeitung	CHF
ST0406	398	421	2003	1890	Verzinkt	153,00

## 3 GRUNDFELD H=1000 MM

ART.	B mm	T mm	H mm	Nutzbare H mm	Endbearbeitung	CHF
ST0407	448	421	1009	890	Verzinkt	165,00

## 4 ANBAUFELD H=1000 MM

ART.	B mm	T mm	H mm	Nutzbare H mm	Endbearbeitung	CHF
ST0408	398	421	1009	890	Verzinkt	129,00



### FÜHRUNGSSCHIENENPAAR FÜR BEHÄLTER

ART.	B mm	T mm	H mm	Endbearbeitung	CHF
ST9001	75	394	69	Verzinkt	19,50



### KIT 2 KIPPSICHERUNGEN FÜR BEHÄLTER

ART.	B mm	T mm	H mm	Endbearbeitung	CHF
FST4200S199	62	75	54	Verzinkt	21,00



### VERSTEIFUNGSKREUZ

ART.	B mm	T mm	H mm	Endbearbeitung	CHF
FST7310S099	15	10	1290/1340	Verzinkt	21,00



⚠ Bei den Regalen mit einer Höhe von 2003 mm ist der Einbau eines Stützkreuzes für jedes zweite Feld zwingend erforderlich. Bei den Regalen mit einer Höhe von 1009 mm ist der Einbau des Stützkreuzes nicht notwendig.



TRAGKRAFT



VERZINKT

# ST

T= 621 mm



**EURO BOX 6417 - 6422**

siehe Seite 62

**REGAL MIT 16 BEHÄLTERN EURO BOX GR. 6417/6422**

ART.	B mm	T mm	H mm	Anz. Schienen	Kästen				Paar Schienen	Endbearbeitung	CHF
					Nr.	Gr.	KG	Farbe			
<b>A</b> ST1065	1010	621	2003	16 + 16	16	6417/6422	30/30	■	50	Verzinkt	1406,00
<b>B</b> ST1066	960	621	2003	16 + 16	16	6417/6422	30/30	■	50	Verzinkt	1338,00

**LEERES REGAL FÜR BEHÄLTER 600X400**

ART.	B mm	T mm	H mm	Anz. Schienen	KG	Endbearbeitung	CHF
					Paar Schienen		
<b>A</b> ST1067	1010	621	2003	16 + 16	50	Verzinkt	860,00
<b>B</b> ST1068	960	621	2003	16 + 16	50	Verzinkt	792,00

**ANORDNUNG DER BEHÄLTER EURO BOX 600 X 400**

In der Tabelle hier unten wird der Abstand der Führungen für die unterschiedlichen Größen der einzuschubenden Behälter angegeben.

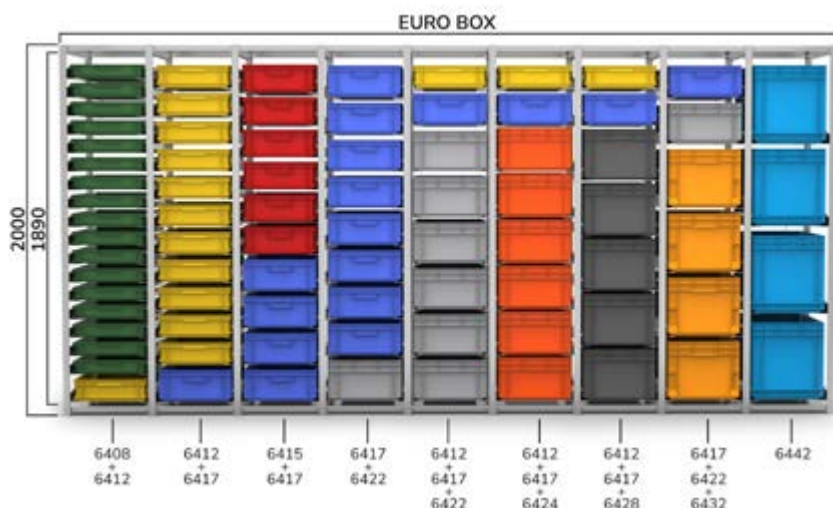

Größe	Abstand mm	Farbe
6408	100	■
6412	150	■
6415	175	■
6417	200	■
6422	250	■
6424	250	■
6428	300	■
6432	350	■
6442	450	■

**! Die Behälter Euro Box sind nur in Grau erhältlich.** Die Farben im Bild dienen ausschließlich zur Illustration, um die verschiedenen Größen zu markieren.

# ST

T= 621 mm



1

2

3

4

## 1 GRUNDFELD H=2000 MM

ART.	B mm	T mm	H mm	Nutzbare H mm	Endbearbeitung	CHF
ST0501	548	621	2003	1890	Verzinkt	241,50

## 2 ANBAUFELD H=2000 MM

ART.	B mm	T mm	H mm	Nutzbare H mm	Endbearbeitung	CHF
ST0502	498	621	2003	1890	Verzinkt	173,50

## 3 GRUNDFELD H=1000 MM

ART.	B mm	T mm	H mm	Nutzbare H mm	Endbearbeitung	CHF
ST0503	548	621	1009	890	Verzinkt	185,50

## 4 ANBAUFELD H=1000 MM

ART.	B mm	T mm	H mm	Nutzbare H mm	Endbearbeitung	CHF
ST0504	498	621	1009	890	Verzinkt	149,50



### FÜHRUNGSSCHIENENPAAR FÜR BEHÄLTER

ART.	B mm	T mm	H mm	Endbearbeitung	CHF
ST9003	75	594	69	Verzinkt	26,50



### KIT 2 KIPPSICHERUNGEN FÜR BEHÄLTER

ART.	B mm	T mm	H mm	Endbearbeitung	CHF
FST4200S199	62	75	54	Verzinkt	21,00



### VERSTEIFUNGSKREUZ

ART.	B mm	T mm	H mm	Endbearbeitung	CHF
FST7310S099	15	10	1290/1340	Verzinkt	21,00



⚠ Bei den Regalen mit einer Höhe von 2003 mm ist der Einbau eines Stützkreuzes für jedes zweite Feld zwingend erforderlich. Bei den Regalen mit einer Höhe von 1009 mm ist der Einbau des Stützkreuzes nicht notwendig.



TRAGKRAFT



VERZINKT

# MONOBLOCK-REGALE

## DOMINO



Die **einteiligen Regale für Behälter** Domino weisen eine **wabenförmige Struktur** für die Erstellung von modularen Magazinen auf, in denen Sichtlagerbehälter aus Eisen oder Polypropylen organisiert werden können. Es ist in der Tat möglich, sie sicher zu **stapeln**, um Lösungen zu schaffen, die sich in der Breite und Höhe je nach verfügbarem Platz entwickeln. Der Auszug der Behälter ist schnell und einfach: ein spezieller, an der Vorseite der Führungen installierter Haken verhindert ein vollständiges und unbeabsichtigtes Verschütten des Behälters.

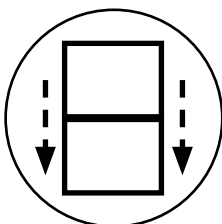

STAPELBAR

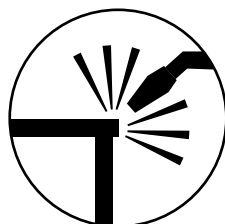

VERSCHWEISSTE  
STRUKTUR

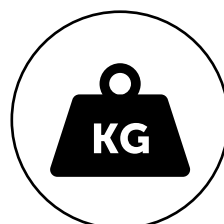

TRAGKRAFT MODUL  
BIS ZU 1600 KG

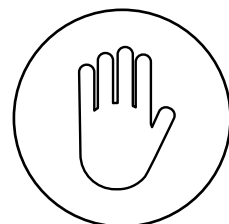

ABSTURZSICHERUNG

# DOMINO



## REGAL MIT 16 PICKING BOX MYTHOS GR. 3

ART.	B mm	T mm	H mm	RAL	CHF
FED30440301	1025	355	885	7000	796,50

Bestehend aus:

Anz.	Beschreibung
1	Regal mit 16 Stellen für Behälter Gr. 3
16	Kasten aus Polypropylen Picking Box Mythos Gr. 3

## STAPELBAR



Anz. gestapelte Rahmen	 jedes Rahmens	 jedes Behälters
2	960	60
3	640	40



## REGAL MIT 20 PICKING BOX MYTHOS GR. 4

ART.	B mm	T mm	H mm	RAL	CHF
FED40540301	1765	500	885	7000	1196,50

Bestehend aus:

Anz.	Beschreibung
1	Regal mit 20 Stellen für Behälter Gr. 4
20	Kasten aus Polypropylen Picking Box Mythos Gr. 4

## STAPELBAR

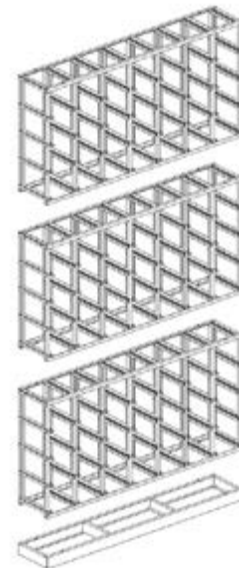

Anz. gestapelte Rahmen	 jedes Rahmens	 jedes Behälters
3	1600	80



TRAGKRAFT



RAL 7000



### REGAL MIT 16 BEHÄLTERN GR. 3

ART.	B mm	T mm	H mm	RAL	CHF
FED30440201	1025	355	885	7000	1094,00

Bestehend aus:

Anz.	Beschreibung
1	Regal mit 16 Stellen für Behälter Gr. 3
16	Kasten aus Metall Gr. 3

### STAPELBAR



Anz. gestapelte Rahmen	jedes Rahmens	jedes Behälters
2	960	60
3	640	40



### REGAL MIT 20 BEHÄLTERN GR. 4

ART.	B mm	T mm	H mm	RAL	CHF
FED40540201	1765	500	885	7000	1694,00

Bestehend aus:

Anz.	Beschreibung
1	Regal mit 20 Stellen für Behälter Gr. 4
20	Kasten aus Metall Gr. 4

### STAPELBAR

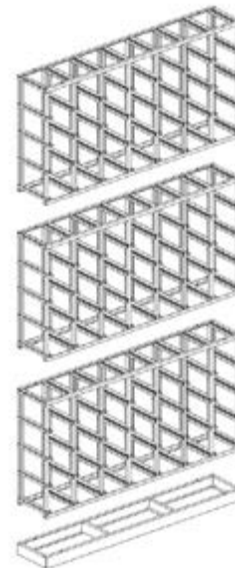

Anz. gestapelte Rahmen	jedes Rahmens	jedes Behälters
3	1600	80

# DOMINO

## KOMPONENTEN



LEERES REGAL

ART.	B mm	T mm	H mm	RAL	CHF
FED30440A01	1025	310	885	7000	571,50



LEERES REGAL

ART.	B mm	T mm	H mm	RAL	CHF
FED40540A01	1765	460	885	7000	706,50



STAUBSCHUTZDECKEL

ART.	B mm	T mm	H mm	RAL	CHF
FED90340001	1020	315	20	7000	53,50



STAUBSCHUTZDECKEL

ART.	B mm	T mm	H mm	RAL	CHF
FED90450001	1765	465	20	7000	82,00



BODENSOCKEL

ART.	B mm	T mm	H mm	RAL	CHF
FED92340001	1020	313	85	7000	129,50



BODENSOCKEL

ART.	B mm	T mm	H mm	RAL	CHF
FED92450001	1765	463	85	7000	158,00



TRAGKRAFT



RAL7000

# WERKBÄNKE FÜR WERKSTÄTTEN

## WORK

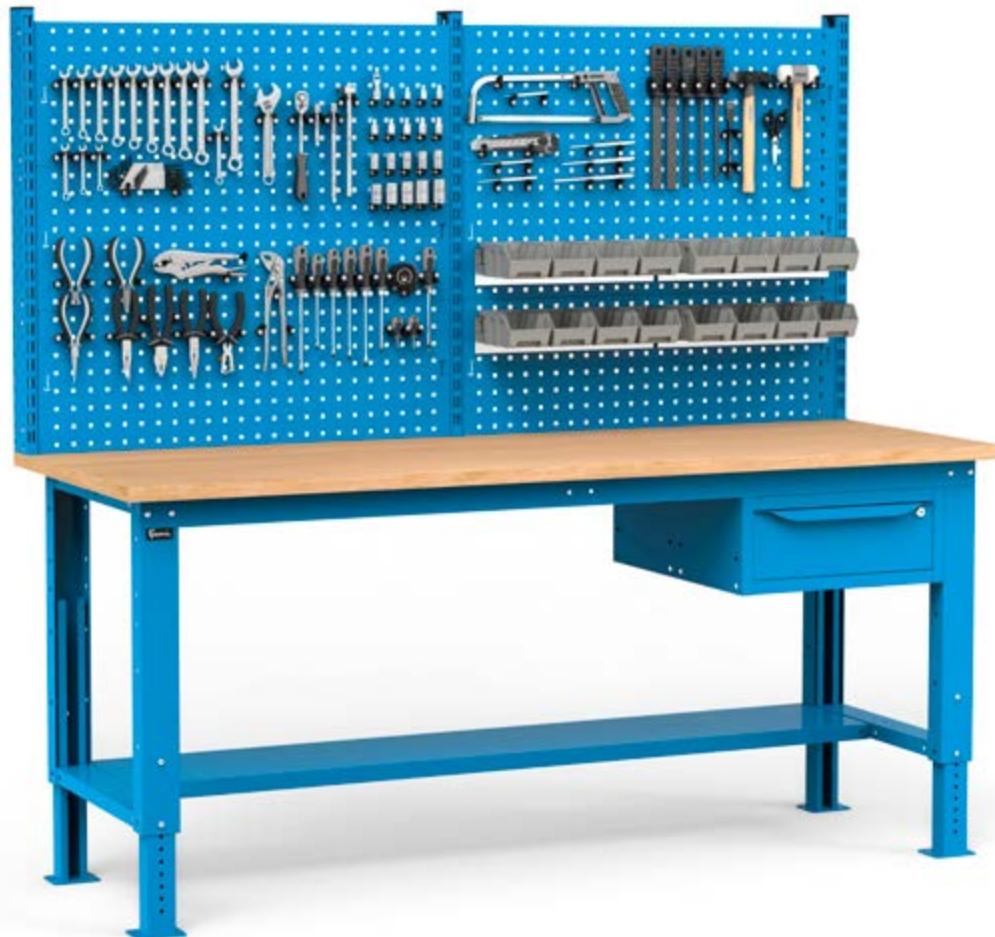

Die Werkbänke der Serie Work sind **flexible Lösungen** und können einfach je nach den Anforderungen personalisiert werden. Sie können mit einer **Arbeitsplatte** aus **Multiplex-Buchenholz** von 30 mm oder mit Arbeitsplatte aus Stahl von 2,5 mm ausgestattet werden und sind in **3 Breiten** verfügbar: 1000, 1500 oder 2000 mm. Die Werkbänke Work können **feste Beine aus Stahl** und eine serienmäßige **untere Arbeitsplatte** oder einen serienmäßigen **unteren Halbboden** und **höhenverstellbare Beine**, die für die Montage von Rollen eingerichtet sind, aufweisen. Die Struktur aus Stahl kann Schränke mit Türen oder Schubladen, Einlegeböden oder Halbböden, Lochplatten und Konsolen aufnehmen.

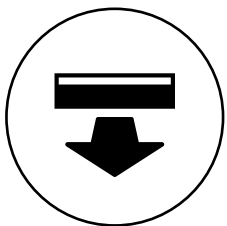

SCHUBLADEN MIT  
EINFACHEM AUSZUG



TRAGKRAFT  
SCHUBLADEN 80  
KG

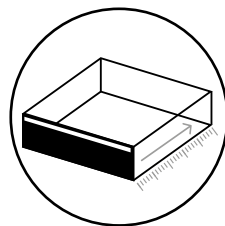

NUTZTIEFE  
SCHUBLADE 513 MM

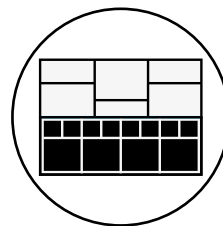

EINTEILUNGS-  
SYSTEME

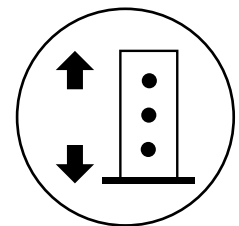

BEINE SIND  
HÖHENVERSTELLBAR

## WORK



### MULTIPLY-ARBEITSPLATTE AUS BUCHE

Die Multiplex-Arbeitsplatte aus Buche bietet Robustheit und Widerstandsfähigkeit und garantiert eine stabile und solide Oberfläche, die perfekt für schwere und Präzisionsarbeiten ist. Sie ist kratzfest, beständig gegen Stöße und andere Arten von Beanspruchung und weist eine Dicke von 30 mm auf.



### ARBEITSPLATTE AUS STAHL

Die Arbeitsplatte aus Stahl ist ideal für intensive Arbeitsumgebungen, in denen Schneidwerkzeuge verwendet werden, dank ihrer hohen Beständigkeit gegen Abnutzung und Abrieb. Sie besitzt eine Dicke von 2,5 mm und verfügt über drei erhöhte Ränder.



### ABDECKUNG AUS GUMMIERTEM STAHL

Die Abdeckung aus gummiertem Stahl bewahrt die Unversehrtheit der Arbeitsplatte im Falle der Verwendung von Säuren oder Ölen oder wenn schwere Bearbeitungen ausgeführt werden. Sie kann sowohl an Arbeitsplatten aus Multiplex als auch aus Stahl angebracht werden.



### RÄDER

Die Rollen verwandeln die höhenverstellbaren Werkbänke Work in praktische mobile Arbeitsplätze. Sie sind aus synthetischem, abriebfestem Gummi oder aus elastischem Gummi erhältlich und werden in Sets, bestehend aus 2 Lenkrollen mit Bremse und 2 festen Rollen geliefert.



### EINTEILUNGSSYSTEME

Die Schublade kann intern mit **Schubladeneinteilungen sowie Längs- und Quereinteilungen aus Metall unterteilt werden.**

Letztere werden mit Schrauben am perforierten Boden der Schublade befestigt, um eine Verschüttung des gelagerten Materials zu verhindern.

## MODULAR UND ERWEITERBAR

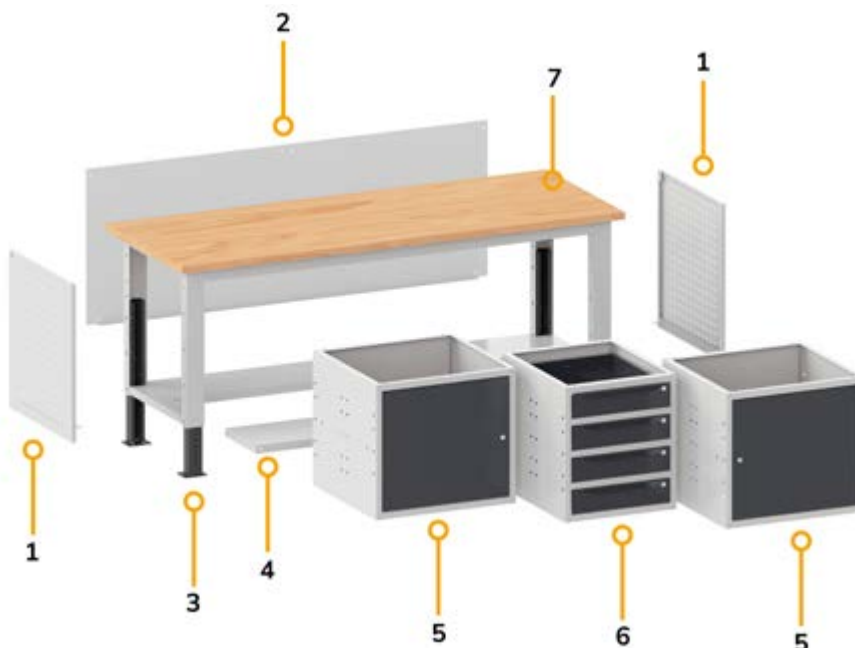

1. Seitliche Lochplatte
2. Rückwand
3. Verstellbare Beine
4. Zusätzlicher Halbboden
5. Schrank mit Tür
6. Schrank mit 4 Schubladen
7. Multiplex-Arbeitsplatte

# WORK



## ZUSÄTZLICHER HALBBODEN

Der zusätzliche Halbboden ist im unteren Teil der Werkbank installiert, um über eine geräumige und wenig sperrige Ablagekonsole zu verfügen.



## ZUSÄTZLICHER FACHBODEN

Der zusätzliche Fachboden optimiert den Platz an der Werkbank und bietet eine zusätzliche Oberfläche für die Lagerung von Arbeitsmaterial.



## SEITLICHE LOCHPLATTE

Die Lochplatte verwandelt die Seitenteile der Werkbank in praktische Werkzeugwände, die ideal zur Befestigung von Zubehör und Werkzeughaken sind.

## FARBEN

Die Werkbank Work ist in 12 Farbkombinationen verfügbar, von denen 2 auf Lager sind.

## WERKBANK



7035  
7016



7035\*



5012



9002\*



7016\*



7000\*



5019\*



9010\*



6011\*



3003\*



5010\*



7035  
5012\*

\* Auf Anfrage

	START	PRO	PRO+
	WORK	BR	MASTER
Breite mm	1000-1500-2000	1024-1500-2000-3000	1300-1500-2000-2500-3000
Typologie Arbeitsplatten	Stahl Multiplex	Multiplex	Multiplex
Tiefe Arbeitsplatte mm	750	750	750-800*
Dicke Multiplex-Arbeitsplatte aus Buche mm	30	40	40-50*
Abdeckung	Gummiert	Gummiert	Gummiert
Tragkraft Werkbank kg	1000	1000	800 - 1500
Höhenverstellbar	✓	✓	✓
Feste Beine	✓	-	✓
Beine mit Rollen	Verstellbare Werkbank	-	✓
Elektrifizierte Beine	-	-	✓
Nutztiefe Schubladen	513 mm	447 mm - 27 EH	600 mm - 36 EH
Schublade mit vollständigem Auszug	-	✓	✓
Tragkraft Schubladen kg	80	50-75-100	50-75-100-200
Klipsicherungsstange Schublade	-	✓	✓
Wandsystem	✓	✓	✓
Rückwand	Zubehör	Serienmäßig	Zubehör*



1000



1500



2000



1000



1500



2000

\* Auf Anfrage



Ohne Werkzeuge



## KONFIGURATIONSBEISPIELE

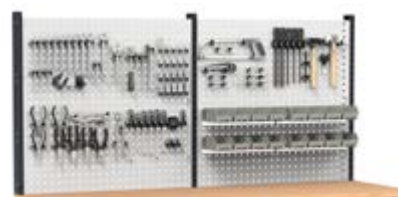

ART.	B mm	T mm	H mm	KG	RAL	CHF
<b>WORK2030</b>	2000	750	1675/2000	1000	7035+7016	1739,00
<b>WORK2036</b>	2000	750	1675/2000	1000	5012	1997,50

Bestehend aus:

Anz.	Beschreibung
1	Verstellbare Werkbank, zerlegt, mit Multiplex-Arbeitsplatte 30 mm
1	Schrank B=500 mm mit 1 Schublade H=150 mm
1	Set mit 3 Doppellochträgern
2	Set mit 3 Lochplatten/Konsolen mit 2 Stegen für Behälter
6	Unipok Werkzeughaken - Packung mit 30 Stück
4	Metallschiene für Sichtlagerboxen Picking Box Gr. 1/2
4	Kit 4 Sichtlagerboxen Picking Box Air Gr. 1



TRAGKRAFT



RAL 7035 + RAL 7016



RAL 5012



300 kg

höhenverstellbar

Multiplex-Arbeitsplatte Dicke 30 mm

Zerlegt geliefert

Abstand Beinlöcher 25 mm

Rollen aus synthetischem, abriebfestem Gummi



ART.	B mm	T mm	H mm	RAL	CHF
WORK1553	1500	750	887/1212	7035+7016	818,50
WORK1554	1500	750	887/1212	5012	934,00

Bestehend aus:

Anz.	Beschreibung
1	Verstellbare Werkbank, zerlegt, mit Multiplex-Arbeitsplatte 30 mm
2	Zwei Verstärkungselemente
1	Set mit 4 Rollen aus synthetischem, abriebfestem Gummi Ø 125 mm



ART.	B mm	T mm	H mm	RAL	CHF
WORK1555	1500	750	887/1212	7035+7016	997,00
WORK1556	1500	750	887/1212	5012	1125,00

Bestehend aus:

Anz.	Beschreibung
1	Verstellbare Werkbank, zerlegt, mit Multiplex-Arbeitsplatte 30 mm
1	Schrank B=500 mm mit 1 Schublade H=150 mm
1	Zwei Verstärkungselemente
1	Set mit 4 Rollen aus synthetischem, abriebfestem Gummi Ø 125 mm



ART.	B mm	T mm	H mm	RAL	CHF
WORK1557	1500	750	887/1212	7035+7016	1557,00
WORK1558	1500	750	887/1212	5012	1778,00

Bestehend aus:

Anz.	Beschreibung
1	Verstellbare Werkbank, zerlegt, mit Multiplex-Arbeitsplatte 30 mm
1	Schrank B=500 mm mit 4 Schubladen H=105 mm
1	Halbboden ohne Schlitze B=1260 mm
1	Zwei Verstärkungselemente
1	Set mit 4 Rollen aus synthetischem, abriebfestem Gummi Ø 125 mm

 **300 kg**

 **höhenverstellbar**

 **Multiplex-Arbeitsplatte Dicke 30 mm**

 **Zerlegt geliefert**

 **Abstand Beinlöcher 25 mm**

  **Rollen aus synthetischem, abriebfestem Gummi**



ART.	B mm	T mm	H mm	RAL	CHF
<b>WORK2056</b>	2000	750	887/1212	7035+7016	922,00
<b>WORK2057</b>	2000	750	887/1212	5012	1036,50

Bestehend aus:

Anz.	Beschreibung
1	Verstellbare Werkbank, zerlegt, mit Multiplex-Arbeitsplatte 30 mm
2	Zwei Verstärkungselemente
1	Set mit 4 Rollen aus synthetischem, abriebfestem Gummi Ø 125 mm



ART.	B mm	T mm	H mm	RAL	CHF
<b>WORK2058</b>	2000	750	887/1212	7035+7016	1100,50
<b>WORK2059</b>	2000	750	887/1212	5012	1227,50

Bestehend aus:

Anz.	Beschreibung
1	Verstellbare Werkbank, zerlegt, mit Multiplex-Arbeitsplatte 30 mm
1	Schrank B=500 mm mit 1 Schublade H=150 mm
1	Zwei Verstärkungselemente
1	Set mit 4 Rollen aus synthetischem, abriebfestem Gummi Ø 125 mm



ART.	B mm	T mm	H mm	RAL	CHF
<b>WORK2060</b>	2000	750	887/1212	7035+7016	1680,50
<b>WORK2061</b>	2000	750	887/1212	5012	1903,50

Bestehend aus:

Anz.	Beschreibung
1	Verstellbare Werkbank, zerlegt, mit Multiplex-Arbeitsplatte 30 mm
1	Schrank B=500 mm mit 4 Schubladen H=105 mm
1	Halbboden ohne Schlitz B=1760 mm
1	Zwei Verstärkungselemente
1	Set mit 4 Rollen aus synthetischem, abriebfestem Gummi Ø 125 mm



TRAGKRAFT



BOCKROLLE



LENKROLLE MIT BREMSE



RAL 7035 + RAL 7016



RAL 5012



1000 kg



Zerlegt geliefert



Multiplex-Arbeitsplatte Dicke 30 mm



Tragkraft  
Schublade 80 kg



Auszug Schublade 86%



ART.	B mm	T mm	H mm	RAL	CHF
WORK1541	1500	750	882	7035+7016	777,50
WORK1542	1500	750	882	5012	821,00

Bestehend aus:

Anz.	Beschreibung
1	Zerlegt gelieferte Werkbank mit Multiplex-Arbeitsplatte 30 mm
1	Schrank B=500 mm mit 1 Schublade H=150 mm



ART.	B mm	T mm	H mm	RAL	CHF
WORK1543	1500	750	882	7035+7016	1256,50
WORK1544	1500	750	882	5012	1383,00

Bestehend aus:

Anz.	Beschreibung
1	Zerlegt gelieferte Werkbank mit Multiplex-Arbeitsplatte 30 mm
1	Schrank B=500 mm mit 4 Schubladen H=105 mm



ART.	B mm	T mm	H mm	RAL	CHF
WORK1545	1500	750	882	7035+7016	1468,00
WORK1546	1500	750	882	5012	1635,00

Bestehend aus:

Anz.	Beschreibung
1	Zerlegt gelieferte Werkbank mit Multiplex-Arbeitsplatte 30 mm
1	Schrank B=500 mm mit 4 Schubladen H=105 mm
1	Rückwand
1	Boden ohne Schlitz B=760 mm

 **1000 kg**

 **höhenverstellbar**

 **Multiplex-Arbeitsplatte Dicke 30 mm**

 **Zerlegt geliefert**

 **Abstand Beinlöcher 25 mm**



ART.	B mm	T mm	H mm	RAL	CHF
<b>WORK1501</b>	1500	750	732/1057	7035+7016	852,50
<b>WORK1502</b>	1500	750	732/1057	5012	979,00

Bestehend aus:

Anz.	Beschreibung
1	Verstellbare Werkbank, zerlegt, mit Multiplex-Arbeitsplatte 30 mm
1	Schrank B=500 mm mit 1 Schublade H=150 mm



ART.	B mm	T mm	H mm	RAL	CHF
<b>WORK1503</b>	1500	750	732/1057	7035+7016	1412,50
<b>WORK1504</b>	1500	750	732/1057	5012	1632,00

Bestehend aus:

Anz.	Beschreibung
1	Verstellbare Werkbank, zerlegt, mit Multiplex-Arbeitsplatte 30 mm
1	Schrank B=500 mm mit 4 Schubladen H=105 mm
1	Halbboden ohne Schlitze B=1260 mm



ART.	B mm	T mm	H mm	RAL	CHF
<b>WORK1507</b>	1500	750	732/1057	7035+7016	1532,00
<b>WORK1508</b>	1500	750	732/1057	5012	1784,00

Bestehend aus:

Anz.	Beschreibung
1	Verstellbare Werkbank, zerlegt, mit Multiplex-Arbeitsplatte 30 mm
1	Schrank B=500 mm mit 4 Schubladen H=105 mm
1	Rückwand
1	Halbboden ohne Schlitze B=760 mm
1	Halterung für mittleren Halbboden



TRAGKRAFT



RAL 7035 + RAL 7016



RAL 5012



1000 kg

höhenverstellbar

Multiplex-Arbeitsplatte Dicke 30 mm

Zerlegt geliefert

Abstand Beinlöcher 25 mm



ART.	B mm	T mm	H mm	RAL	CHF
<b>WORK1505</b>	1500	750	732/1057	7035+7016	1700,50
<b>WORK1506</b>	1500	750	732/1057	5012	1956,00

Bestehend aus:

Anz.	Beschreibung
1	Verstellbare Werkbank, zerlegt, mit Multiplex-Arbeitsplatte 30 mm
1	Schrank B=500 mm mit 4 Schubladen H=105 mm
1	Schrank B = 500 mm mit 1 Tür und 1 verstellbaren Boden
1	Schliessboden für Schrank B=500 mm



ART.	B mm	T mm	H mm	RAL	CHF
<b>WORK1511</b>	1500	750	732/1057	7035+7016	1506,00
<b>WORK1512</b>	1500	750	732/1057	5012	1694,50

Bestehend aus:

Anz.	Beschreibung
1	Verstellbare Werkbank, zerlegt, mit Multiplex-Arbeitsplatte 30 mm
2	Schrank B = 629 mm mit 1 Schublade H = 150 mm und 1 Tür
1	Halbboden ohne Schlitz B=1260 mm



ART.	B mm	T mm	H mm	RAL	CHF
<b>WORK1509</b>	1500	750	732/1057	7035+7016	1776,00
<b>WORK1510</b>	1500	750	732/1057	5012	2033,50

Bestehend aus:

Anz.	Beschreibung
1	Verstellbare Werkbank, zerlegt, mit Multiplex-Arbeitsplatte 30 mm
1	Schrank B=629 mm mit 4 Schubladen H=105 mm
1	Schrank B = 629 mm mit 1 Tür und 1 verstellbaren Boden
1	Halbboden ohne Schlitz B=1260 mm

## ALTERNATIVE KONFIGURATIONEN



Ohne Werkzeuge



ART.	B mm	T mm	H mm	 KG	RAL	CHF
<b>WORK1540</b>	1500	750	1977/2302	1000	7035+7016	3484,50

Bestehend aus:

Anz.	Beschreibung	Anz.	Beschreibung
1	Verstellbare Werkbank, zerlegt, mit Multiplex-Arbeitsplatte 30 mm	1	Set mit 3 Lochplatten/Konsolen mit 2 Stegen für Behälter
1	Schrank B = 629 mm mit 1 Tür und 1 verstellbaren Boden	1	Doppellampe
1	Bodenplatte für Schrank B=629 mm	1	Einzellampe
1	Schrank B=629 mm mit 3 Schubladen H=150 mm	1	Set mit Rollenhalter mit Papierrolle Ø 130 mm
2	Seitliche Lochplatte	1	Halterung für Steckdosenleiste für 4 Steckdosen
1	Abfallbehälter Volumen 30 L	1	Steckdosenleiste für 4 Schuko-Stecker
1	Großes Ablagefach umkehrbar	1	Anschlusskabel Wieland Schuko/Französisch
2	Abgewinkelter Spraydosenhalter mit 2 Plätzen	4	Unipok Werkzeughaken - Packung mit 30 Stück
1	Set mit 2 Doppellochträgern für Werkbank	2	Metallschiene für Sichtlagerboxen Picking Box Gr. 1/2
1	Set mit 2 schrägen Halterungen mit Schiene	2	Kit 4 Sichtlagerboxen Picking Box Air Gr. 1



TRAGKRAFT



RAL 7035 + RAL 7016



RAL 5012



1000 kg

höhenverstellbar

Multiplex-Arbeitsplatte Dicke 30 mm

Zerlegt geliefert

Abstand Beinlöcher 25 mm



Ohne Werkzeuge



Ohne Werkzeuge



Ohne Werkzeuge



ART.	B mm	T mm	H mm	RAL	CHF
<b>WORK1528</b>	1500	750	1675/2000	7035+7016	1389,00
<b>WORK1534</b>	1500	750	1675/2000	5012	1629,50

Bestehend aus:

Anz.	Beschreibung
1	Verstellbare Werkbank, zerlegt, mit Multiplex-Arbeitsplatte 30 mm
1	Schrank B=500 mm mit 1 Schublade H=150 mm
1	Set mit 2 Doppelochsträgern für Werkbank
1	Set mit 3 Lochplatten/Konsolen mit 2 Stegen für Behälter
6	Unipok Werkzeughaken - Packung mit 30 Stück
2	Metallschiene für Sichtlagerboxen Picking Box Gr. 1/2
2	Kit 4 Sichtlagerboxen Picking Box Air Gr. 1

ART.	B mm	T mm	H mm	RAL	CHF
<b>WORK1529</b>	1500	750	1675/2000	7035+7016	1949,00
<b>WORK1535</b>	1500	750	1675/2000	5012	2282,50

Bestehend aus:

Anz.	Beschreibung
1	Verstellbare Werkbank, zerlegt, mit Multiplex-Arbeitsplatte 30 mm
1	Schrank B=500 mm mit 4 Schubladen H=105 mm
1	Halbboden ohne Schlitze B=1260 mm
1	Set mit 2 Doppelochsträgern für Werkbank
1	Set mit 3 Lochplatten/Konsolen mit 2 Stegen für Behälter
6	Unipok Werkzeughaken - Packung mit 30 Stück
2	Metallschiene für Sichtlagerboxen Picking Box Gr. 1/2
2	Kit 4 Sichtlagerboxen Picking Box Air Gr. 1

ART.	B mm	T mm	H mm	RAL	CHF
<b>WORK1530</b>	1500	750	1675/2000	7035+7016	2068,50
<b>WORK1536</b>	1500	750	1675/2000	5012	2434,50

Bestehend aus:

Anz.	Beschreibung
1	Verstellbare Werkbank, zerlegt, mit Multiplex-Arbeitsplatte 30 mm
1	Rückwand
1	Schrank B=500 mm mit 4 Schubladen H=105 mm
1	Halbboden ohne Schlitze B=760 mm
1	Halterung für mittleren Halbboden
1	Set mit 2 Doppelochsträgern für Werkbank
1	Set mit 3 Lochplatten/Konsolen mit 2 Stegen für Behälter
6	Unipok Werkzeughaken - Packung mit 30 Stück
2	Metallschiene für Sichtlagerboxen Picking Box Gr. 1/2
2	Kit 4 Sichtlagerboxen Picking Box Air Gr. 1

## KONFIGURATIONSBEISPIELE

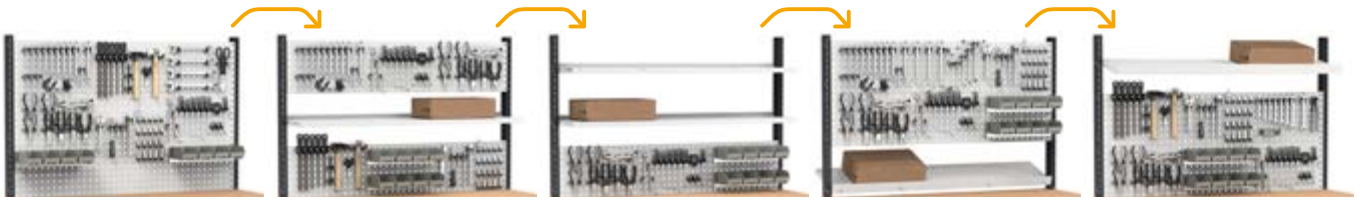

Ohne Werkzeuge



Ohne Werkzeuge



Ohne Werkzeuge



ART.	B mm	T mm	H mm	RAL	CHF
<b>WORK1531</b>	1500	750	1675/2000	7035+7016	2237,00
<b>WORK1537</b>	1500	750	1675/2000	5012	2606,50

Bestehend aus:

Anz.	Beschreibung
1	Verstellbare Werkbank, zerlegt, mit Multiplex-Arbeitsplatte 30 mm
1	Schrank B = 500 mm mit 1 Tür und 1 verstellbaren Boden
1	Schliessboden für Schrank B=500 mm
1	Schrank B=500 mm mit 4 Schubladen H=105 mm
1	Set mit 2 Doppellochträgern für Werkbank
1	Set mit 3 Lochplatten/Konsolen mit 2 Stegen für Behälter
6	Unipok Werkzeughaken - Packung mit 30 Stück
2	Metallschiene für Sichtlagerboxen Picking Box Gr. 1/2
2	Kit 4 Sichtlagerboxen Picking Box Air Gr. 1

ART.	B mm	T mm	H mm	RAL	CHF
<b>WORK1532</b>	1500	750	1675/2000	7035+7016	2042,50
<b>WORK1538</b>	1500	750	1675/2000	5012	2345,00

Bestehend aus:

Anz.	Beschreibung
1	Verstellbare Werkbank, zerlegt, mit Multiplex-Arbeitsplatte 30 mm
2	Schrank B = 629 mm mit 1 Schublade H = 150 mm und 1 Tür
1	Halbboden ohne Schlitze B=1260 mm
1	Set mit 2 Doppellochträgern für Werkbank
1	Set mit 3 Lochplatten/Konsolen mit 2 Stegen für Behälter
6	Unipok Werkzeughaken - Packung mit 30 Stück
2	Metallschiene für Sichtlagerboxen Picking Box Gr. 1/2
2	Kit 4 Sichtlagerboxen Picking Box Air Gr. 1

ART.	B mm	T mm	H mm	RAL	CHF
<b>WORK1533</b>	1500	750	1675/2000	7035+7016	2312,50
<b>WORK1539</b>	1500	750	1675/2000	5012	2684,00

Bestehend aus:

Anz.	Beschreibung
1	Verstellbare Werkbank, zerlegt, mit Multiplex-Arbeitsplatte 30 mm
1	Schrank B = 629 mm mit 1 Tür und 1 verstellbaren Boden
1	Schrank B=629 mm mit 4 Schubladen H=105 mm
1	Halbboden ohne Schlitze B=1260 mm
1	Set mit 2 Doppellochträgern für Werkbank
1	Set mit 3 Lochplatten/Konsolen mit 2 Stegen für Behälter
6	Unipok Werkzeughaken - Packung mit 30 Stück
2	Metallschiene für Sichtlagerboxen Picking Box Gr. 1/2
2	Kit 4 Sichtlagerboxen Picking Box Air Gr. 1



TRAGKRAFT



RAL 7035 + RAL 7016



RAL 5012



1000 kg

Zerlegt geliefert

Multiplex-Arbeitsplatte Dicke 30 mm

Tragkraft  
Schublade 80 kg

Auszug Schublade 86%



ART.	B mm	T mm	H mm	RAL	CHF
<b>WORK2044</b>	2000	750	882	7035+7016	881,50
<b>WORK2045</b>	2000	750	882	5012	942,00

Bestehend aus:

Anz.	Beschreibung
1	Zerlegt gelieferte Werkbank mit Multiplex-Arbeitsplatte 30 mm
1	Schrank B=500 mm mit 1 Schublade H=150 mm



ART.	B mm	T mm	H mm	RAL	CHF
<b>WORK2046</b>	2000	750	882	7035+7016	1360,50
<b>WORK2047</b>	2000	750	882	5012	1504,00

Bestehend aus:

Anz.	Beschreibung
1	Zerlegt gelieferte Werkbank mit Multiplex-Arbeitsplatte 30 mm
1	Schrank B=500 mm mit 4 Schubladen H=105 mm



ART.	B mm	T mm	H mm	RAL	CHF
<b>WORK2048</b>	2000	750	882	7035+7016	2008,50
<b>WORK2049</b>	2000	750	882	5012	2227,00

Bestehend aus:

Anz.	Beschreibung
1	Zerlegt gelieferte Werkbank mit Multiplex-Arbeitsplatte 30 mm
1	Schrank B=500 mm mit 4 Schubladen H=105 mm
2	Schrank B = 629 mm mit 1 Tür und 1 verstellbaren Boden

 **1000 kg**

 **höhenverstellbar**

 **Multiplex-Arbeitsplatte Dicke 30 mm**

 **Zerlegt geliefert**

 **Abstand Beinlöcher 25 mm**



ART.	B mm	T mm	H mm	RAL	CHF
<b>WORK2001</b>	2000	750	732/1057	7035+7016	956,00
<b>WORK2002</b>	2000	750	732/1057	5012	1081,50

Bestehend aus:

Anz.	Beschreibung
1	Verstellbare Werkbank, zerlegt, mit Multiplex-Arbeitsplatte 30 mm
1	Schrank B=500 mm mit 1 Schublade H=150 mm



ART.	B mm	T mm	H mm	RAL	CHF
<b>WORK2003</b>	2000	750	732/1057	7035+7016	1536,00
<b>WORK2004</b>	2000	750	732/1057	5012	1757,50

Bestehend aus:

Anz.	Beschreibung
1	Verstellbare Werkbank, zerlegt, mit Multiplex-Arbeitsplatte 30 mm
1	Schrank B=500 mm mit 4 Schubladen H=105 mm
1	Halbboden ohne Schlitz B=1760 mm



ART.	B mm	T mm	H mm	RAL	CHF
<b>WORK2009</b>	2000	750	732/1057	7035+7016	2184,00
<b>WORK2010</b>	2000	750	732/1057	5012	2480,50

Bestehend aus:

Anz.	Beschreibung
1	Verstellbare Werkbank, zerlegt, mit Multiplex-Arbeitsplatte 30 mm
1	Schrank B=500 mm mit 4 Schubladen H=105 mm
2	Schrank B= 629 mm mit 1 Tür und 1 verstellbaren Boden
1	Halbboden ohne Schlitz B=1760 mm



TRAGKRAFT



RAL 7035 + RAL 7016



RAL 5012



1000 kg

höhenverstellbar

Multiplex-Arbeitsplatte Dicke 30 mm

Zerlegt geliefert

Abstand Beinlöcher 25 mm



ART.	B mm	T mm	H mm	RAL	CHF
<b>WORK2005</b>	2000	750	732/1057	7035+7016	1839,00
<b>WORK2006</b>	2000	750	732/1057	5012	2099,50

Bestehend aus:

Anz.	Beschreibung
1	Verstellbare Werkbank, zerlegt, mit Multiplex-Arbeitsplatte 30 mm
1	Schrank B=500 mm mit 4 Schubladen H=105 mm
1	Schrank B = 500 mm mit 1 Tür und 1 verstellbaren Boden
1	Halbboden ohne Schlitze B=1760 mm



ART.	B mm	T mm	H mm	RAL	CHF
<b>WORK2007</b>	2000	750	732/1057	7035+7016	2025,00
<b>WORK2008</b>	2000	750	732/1057	5012	2325,50

Bestehend aus:

Anz.	Beschreibung
1	Verstellbare Werkbank, zerlegt, mit Multiplex-Arbeitsplatte 30 mm
1	Schrank B=500 mm mit 4 Schubladen H=105 mm
1	Schrank B = 500 mm mit 1 Tür und 1 verstellbaren Boden
1	Rückwand
1	Halbboden ohne Schlitze B=760 mm
1	Schliessboden für Schrank B=500 mm



ART.	B mm	T mm	H mm	RAL	CHF
<b>WORK2011</b>	2000	750	732/1057	7035+7016	1987,00
<b>WORK2012</b>	2000	750	732/1057	5012	2203,00

Bestehend aus:

Anz.	Beschreibung
1	Verstellbare Werkbank, zerlegt, mit Multiplex-Arbeitsplatte 30 mm
1	Schrank B = 500 mm mit 1 Schublade H = 150 mm und 1 Tür
2	Schrank B = 629 mm mit 1 Schublade H = 150 mm und 1 Tür
1	Halbboden ohne Schlitze B=1760 mm

## ALTERNATIVE KONFIGURATIONEN



Ohne Werkzeuge



ART.	B mm	T mm	H mm	 KG	RAL	CHF
<b>WORK2043</b>	2000	750	1977/2302	1000	7035+7016	4111,50

Bestehend aus:

Anz.	Beschreibung	Anz.	Beschreibung
1	Verstellbare Werkbank, zerlegt, mit Multiplex-Arbeitsplatte 30 mm	2	Set mit 3 Lochplatten/Konsolen mit 2 Stegen für Behälter
2	Schrank B = 629 mm mit 1 Tür und 1 verstellbaren Boden	1	Doppellampe
1	Schrank B=500 mm mit 3 Schubladen H=150 mm	2	Abgewinkelter Spraydosenhalter mit 2 Plätzen
1	Halbboden ohne Schlitz B=1760 mm	1	Set mit Rollenhalter mit Papierrolle Ø=240 mm
2	Seitliche Lochplatte	7	Unipok Werkzeughaken - Packung mit 30 Stück
1	Abfallbehälter Volumen 30 L	1	Halterung für Steckdosenleiste für 4 Steckdosen
2	Abgewinkelter Silikonkartuschenhalter mit 2 Stellen	1	Steckdosenleiste für 4 Schuko-Stecker
1	Dokumentenhalter A4	1	Anschlusskabel Wieland Schuko/Französisch
1	Set mit 3 Doppellochträgern	1	Großes Ablagefach umkehrbar
1	Set mit 3 schrägen Halterungen mit 2 Schienen		



TRAGKRAFT



RAL 7035 + RAL 7016



RAL 5012



1000 kg



höhenverstellbar

Multiplex-Arbeitsplatte Dicke 30 mm

Zerlegt geliefert



Abstand Beinlöcher 25 mm



Ohne Werkzeuge



Ohne Werkzeuge



Ohne Werkzeuge



ART.	B mm	T mm	H mm	RAL	CHF
<b>WORK2030</b>	2000	750	1675/2000	7035+7016	1739,00
<b>WORK2036</b>	2000	750	1675/2000	5012	1997,50

Bestehend aus:

Anz.	Beschreibung
1	Verstellbare Werkbank, zerlegt, mit Multiplex-Arbeitsplatte 30 mm
1	Schrank B=500 mm mit 1 Schublade H=150 mm
1	Set mit 3 Doppelochträgern
2	Set mit 3 Lochplatten/Konsolen mit 2 Stegen für Behälter
6	Unipok Werkzeughaken - Packung mit 30 Stück
4	Metallschiene für Sichtlagerboxen Picking Box Gr. 1/2
4	Kit 4 Sichtlagerboxen Picking Box Air Gr. 1

ART.	B mm	T mm	H mm	RAL	CHF
<b>WORK2031</b>	2000	750	1675/2000	7035+7016	2319,00
<b>WORK2037</b>	2000	750	1675/2000	5012	2673,50

Bestehend aus:

Anz.	Beschreibung
1	Verstellbare Werkbank, zerlegt, mit Multiplex-Arbeitsplatte 30 mm
1	Schrank B=500 mm mit 4 Schubladen H=105 mm
1	Halbboden ohne Schlitze B=1760 mm
1	Set mit 3 Doppelochträgern
2	Set mit 3 Lochplatten/Konsolen mit 2 Stegen für Behälter
6	Unipok Werkzeughaken - Packung mit 30 Stück
4	Metallschiene für Sichtlagerboxen Picking Box Gr. 1/2
4	Kit 4 Sichtlagerboxen Picking Box Air Gr. 1

ART.	B mm	T mm	H mm	RAL	CHF
<b>WORK2032</b>	2000	750	1675/2000	7035+7016	2622,00
<b>WORK2038</b>	2000	750	1675/2000	5012	3015,50

Bestehend aus:

Anz.	Beschreibung
1	Verstellbare Werkbank, zerlegt, mit Multiplex-Arbeitsplatte 30 mm
1	Schrank B = 500 mm mit 1 Tür und 1 verstellbaren Boden
1	Schrank B=500 mm mit 4 Schubladen H=105 mm
1	Halbboden ohne Schlitze B=1760 mm
1	Set mit 3 Doppelochträgern
2	Set mit 3 Lochplatten/Konsolen mit 2 Stegen für Behälter
6	Unipok Werkzeughaken - Packung mit 30 Stück
4	Metallschiene für Sichtlagerboxen Picking Box Gr. 1/2
4	Kit 4 Sichtlagerboxen Picking Box Air Gr. 1

## KONFIGURATIONSBEISPIELE

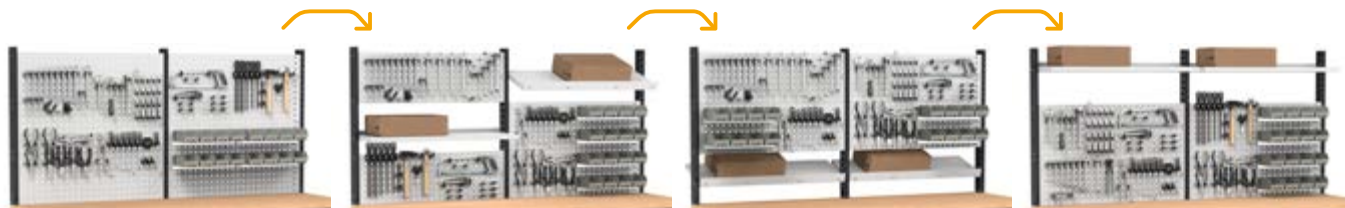

Ohne Werkzeuge



Ohne Werkzeuge



Ohne Werkzeuge



ART.	B mm	T mm	H mm	RAL	CHF
<b>WORK2033</b>	2000	750	1675/2000	7035+7016	2808,00
<b>WORK2039</b>	2000	750	1675/2000	5012	3241,50

Bestehend aus:

Anz.	Beschreibung
1	Verstellbare Werkbank, zerlegt, mit Multiplex-Arbeitsplatte 30 mm
1	Rückwand
1	Schrank B = 500 mm mit 1 Tür und 1 verstellbaren Boden
1	Schliessboden für Schrank B=500 mm
1	Schrank B=500 mm mit 4 Schubladen H=105 mm
1	Halbboden ohne Schlitze B=760 mm
1	Set mit 3 Doppelochträgern
2	Set mit 3 Lochplatten/Konsolen mit 2 Stegen für Behälter
6	Unipok Werkzeughaken - Packung mit 30 Stück
4	Metallschiene für Sichtlagerboxen Picking Box Gr. 1/2
4	Kit 4 Sichtlagerboxen Picking Box Air Gr. 1

ART.	B mm	T mm	H mm	RAL	CHF
<b>WORK2034</b>	2000	750	1675/2000	7035+7016	2770,00
<b>WORK2040</b>	2000	750	1675/2000	5012	3119,00

Bestehend aus:

Anz.	Beschreibung
1	Verstellbare Werkbank, zerlegt, mit Multiplex-Arbeitsplatte 30 mm
2	Schrank B = 629 mm mit 1 Schublade H = 150 mm und 1 Tür
1	Schrank B = 500 mm mit 1 Schublade H = 150 mm und 1 Tür
1	Halbboden ohne Schlitze B=1760 mm
1	Set mit 3 Doppelochträgern
2	Set mit 3 Lochplatten/Konsolen mit 2 Stegen für Behälter
6	Unipok Werkzeughaken - Packung mit 30 Stück
4	Metallschiene für Sichtlagerboxen Picking Box Gr. 1/2
4	Kit 4 Sichtlagerboxen Picking Box Air Gr. 1

ART.	B mm	T mm	H mm	RAL	CHF
<b>WORK2035</b>	2000	750	1675/2000	7035+7016	2967,00
<b>WORK2041</b>	2000	750	1675/2000	5012	3396,50

Bestehend aus:

Anz.	Beschreibung
1	Verstellbare Werkbank, zerlegt, mit Multiplex-Arbeitsplatte 30 mm
2	Schrank B = 629 mm mit 1 Tür und 1 verstellbaren Boden
1	Schrank B=500 mm mit 4 Schubladen H=105 mm
1	Halbboden ohne Schlitze B=1760 mm
1	Set mit 3 Doppelochträgern
2	Set mit 3 Lochplatten/Konsolen mit 2 Stegen für Behälter
6	Unipok Werkzeughaken - Packung mit 30 Stück
4	Metallschiene für Sichtlagerboxen Picking Box Gr. 1/2
4	Kit 4 Sichtlagerboxen Picking Box Air Gr. 1



TRAGKRAFT



RAL 7035 + RAL 7016



RAL 5012

# WORK

## KOMPONENTEN



VERPACKUNG MIT ZERLEGTER WERKBANK

B → 1000 - 1500 - 2000 mm



1000 kg

— Multiplex-Arbeitsplatte Dicke 30 mm



Zerlegt geliefert

— Arbeitsplatte aus Stahl Dicke 2,5 mm



### WERKBANK MIT ARBEITSPLATTE AUS STAHL

ART.	B mm	T mm	H mm	Arbeitsplatte		RAL	CHF
				Material	mm		
FBG01S1000F00PD	1031	704	887	Stahl	2,5	7035+7016	454,50
FBG01S1000F0004	1031	704	887	Stahl	2,5	5012	530,00
FBG01S1500F00PD	1507	704	887	Stahl	2,5	7035+7016	568,50
FBG01S1500F0004	1507	704	887	Stahl	2,5	5012	682,00
FBG01S2000F00PD	2007	704	887	Stahl	2,5	7035+7016	672,50
FBG01S2000F0004	2007	704	887	Stahl	2,5	5012	785,50



### WERKBANK MIT ARBEITSPLATTE AUS HOLZ

ART.	B mm	T mm	H mm	Arbeitsplatte		RAL	CHF
				Material	mm		
FBG02S1000F0008	1024	750	882	Multiplex	30	7035	450,50
FBG02S1000F0004	1024	750	882	Multiplex	30	5012	474,00
FBG02S1500F0008	1500	750	882	Multiplex	30	7035	563,00
FBG02S1500F0004	1500	750	882	Multiplex	30	5012	592,50
FBG02S2000F0008	2000	750	882	Multiplex	30	7035	667,00
FBG02S2000F0004	2000	750	882	Multiplex	30	5012	713,50



### ABDECKUNG AUS GUMMIERTEM STAHL AN 2 SEITEN FÜR ARBEITSPLATTE AUS STAHL

ART.	B mm	T mm	H mm	CHF
FBG32100007	1024	702	27	175,00
FBG32150007	1500	702	27	251,50
FBG32200007	2000	702	27	324,00



### ABDECKUNG AUS GUMMIERTEM STAHL AN 2 SEITEN FÜR MULTIPLEX-ARBEITSPLATTE

ART.	B mm	T mm	H mm	CHF
FBL22300007	1024	750	22	175,00
MBC15752G020V07	1500	750	22	261,50
MBC20752G020V07	2000	750	22	335,50

# WORK

## KOMPONENTEN



VERPACKUNG MIT ZERLEGTER WERKBANK

B ➔ 1000 - 1500 - 2000 mm

1000 kg

höhenverstellbar

Multiplex-Arbeitsplatte  
Dicke 30 mm

Zerlegt geliefert

Abstand Beinlöcher 25 mm

Arbeitsplatte aus Stahl  
Dicke 2,5 mm



### VERSTELLBARE WERKBANK MIT ARBEITSPLATTE AUS STAHL

ART.	B mm	T mm	H mm	Arbeitsplatte		RAL	CHF
				Material	mm		
FBG01S1000R00PD	1031	704	737/1062	Stahl	2,5	7035+7016	530,50
FBG01S1000R0004	1031	704	737/1062	Stahl	2,5	5012	605,00
FBG01S1500R00PD	1507	704	737/1062	Stahl	2,5	7035+7016	644,50
FBG01S1500R0004	1507	704	737/1062	Stahl	2,5	5012	757,50
FBG01S2000R00PD	2007	704	737/1062	Stahl	2,5	7035+7016	748,00
FBG01S2000R0004	2007	704	737/1062	Stahl	2,5	5012	860,50



### VERSTELLBARE WERKBANK MIT ARBEITSPLATTE AUS HOLZ

ART.	B mm	T mm	H mm	Arbeitsplatte		RAL	CHF
				Material	mm		
FBG02S1000R00PD	1024	750	732/1057	Multiplex	30	7035+7016	525,00
FBG02S1000R0004	1024	750	732/1057	Multiplex	30	5012	599,50
FBG02S1500R00PD	1500	750	732/1057	Multiplex	30	7035+7016	638,00
FBG02S1500R0004	1500	750	732/1057	Multiplex	30	5012	750,50
FBG02S2000R00PD	2000	750	732/1057	Multiplex	30	7035+7016	741,50
FBG02S2000R0004	2000	750	732/1057	Multiplex	30	5012	853,00

### ROLLENSET

Nur für höhenverstellbare Werkbank Work geeignet



ART.	Ø mm	KG	H mm	Material			CHF
FKRU1252101	125	300	155	Synthetischer, abriebfester Gummi	2	2	108,50
FKRS1252101	125	750	155	Elastischer Gummi	2	2	174,00



LENKROLLE MIT BREMSE



BOCKROLLE



### ZWEI VERSTÄRKUNGSELEMENTE

ART.	B mm	T mm	H mm	RAL	CHF
FBGKITS0008	145	39	145	7035	36,00
FBGKITS0004	145	39	145	5012	37,50



Zwei Verstärkungselemente pro Bein verwenden, wenn kein Schubladenschrank eingesetzt ist



TRAGKRAFT



DICKE



RAL 7035 + RAL 7016



RAL 5012



RAL 7035

# WORK

## KOMPONENTEN TECHNISCHE ZEICHNUNG

2000

1000



1500



### SCHRÄNKE

B → 500 mm

#### SCHRANK MIT 1 SCHUBLADE



ART.	B mm	T mm	H mm	Schubladen				RAL	CHF
				Anz.	H mm	KG	☑		
FBG03S50C0001PD	500	630	210	1	150	80	86%	7035+7016	214,50
FBG03S50C000104	500	630	210	1	150	80	86%	5012	228,50

#### SCHRANK MIT 3 SCHUBLADEN



ART.	B mm	T mm	H mm	Schubladen				RAL	CHF
				Anz.	H mm	KG	☑		
FBG03S50C0002PD	500	630	570	3	150	80	86%	7035+7016	512,00
FBG03S50C000204	500	630	570	3	150	80	86%	5012	599,50

#### SCHRANK MIT 4 SCHUBLADEN



ART.	B mm	T mm	H mm	Schubladen				RAL	CHF
				Anz.	H mm	KG	☑		
FBG03S50C0003PD	500	630	570	4	105	80	86%	7035+7016	693,50
FBG03S50C000304	500	630	570	4	105	80	86%	5012	790,50

#### SCHRANK MIT 1 SCHUBLADE UND 1 TÜR



ART.	B mm	T mm	H mm	Schubladen				Tür		RAL	CHF
				Anz.	H mm	KG	☑	Anz.	Höhe mm		
FBG03S50C0004PD	500	630	570	1	150	80	86%	1	310	7035+7016	357,50
FBG03S50C000404	500	630	570	1	150	80	86%	1	310	5012	383,00

⚠ Ohne Schliessboden

#### SCHRANK MIT 1 TÜR UND 1 BODEN



ART.	B mm	T mm	H mm	Tür		RAL	CHF
				Anz.	Höhe mm		
FBG03S50C0005PD	500	612	570	1	491	7035+7016	303,00
FBG03S50C000504	500	612	570	1	491	5012	342,00

⚠ Ohne Schliessboden

## SCHLIESSBODEN



### SCHLIESSBODEN FÜR SCHRÄNKE B= 500 mm

ART.	B mm	T mm	H mm	RAL	CHF
FBG16S50V0V0008	494	572	4	7035	66,00
FBG16S50V0V0004	494	572	4	5012	73,00

⚠ Nur für Schränke mit Tür, wenn der Halbboden vorhanden ist



### SCHLIESSBODEN FÜR SCHRÄNKE B= 629 mm

ART.	B mm	T mm	H mm	RAL	CHF
FBG16S63V0V0008	623	572	4	7035	66,00
FBG16S63V0V0004	623	572	4	5012	73,00

⚠ Nur für Schränke mit Tür, wenn der Halbboden vorhanden ist



## SCHRÄNKE

B → 629 mm

### SCHRANK MIT 3 SCHUBLADEN

ART.	B mm	T mm	H mm	Schubladen				RAL	CHF
				Anz.	H mm	KG	↓		
FBG03S63C0002PD	629	630	570	3	150	80	86%	7035+7016	563,00
FBG03S63C000204	629	630	570	3	150	80	86%	5012	646,00

### SCHRANK MIT 4 SCHUBLADEN

ART.	B mm	T mm	H mm	Schubladen				RAL	CHF
				Anz.	H mm	KG	↓		
FBG03S63C0003PD	629	630	570	4	105	80	86%	7035+7016	733,00
FBG03S63C000304	629	630	570	4	105	80	86%	5012	830,50

### SCHRANK MIT 1 SCHUBLADE UND 1 TÜR

ART.	B mm	T mm	H mm	Schubladen				Tür		RAL	CHF
				Anz.	H mm	KG	↓	Anz.	Höhe mm		
FBG03S63C0004PD	629	630	570	1	150	80	86%	1	310	7035+7016	393,50
FBG03S63C000404	629	630	570	1	150	80	86%	1	310	5012	426,50

⚠ Ohne Schliessboden

### SCHRANK MIT 1 TÜR UND 1 BODEN

ART.	B mm	T mm	H mm	Tür		RAL	CHF
				Anz.	Höhe mm		
FBG03S63C0005PD	629	612	570	1	491	7035+7016	324,00
FBG03S63C000504	629	612	570	1	491	5012	361,50

⚠ Ohne Schliessboden



TRAGKRAFT



AUSZUG



RAL 7035 + RAL 7016



RAL 5012



RAL 7035



### RÜCKWAND

ART.	B mm	H mm	geeignet für Werkbank B mm	RAL	CHF
FBG12S080000008	825	665	1024-1031	7035	97,50
FBG12S080000004	825	665	1024-1031	5012	114,00
FBG12S130000008	1325	665	1500-1507	7035	117,00
FBG12S130000004	1325	665	1500-1507	5012	144,00
FBG12S180000008	1825	665	2000-2007	7035	157,50
FBG12S180000004	1825	665	2000-2007	5012	193,50



### SEITLICHES BLINDABDECKUNGSPAAR

Für Werkbank B = 1024 - 1031 mm mit Schrank B = 629 mm

ART.	B mm	T mm	H mm	RAL	CHF
FBG14S130V00008	65	35	568	7035	36,50
FBG14S130V00004	65	35	568	5012	56,50



### SEITLICHE LOCHPLATTE

ART.	B mm	T mm	H mm	Abm. Loch mm	RAL	CHF
FBG15S00V0V0008	610	75	669	10x10	7035	92,50
FBG15S00V0V0004	610	75	669	10x10	5012	100,00



### ZUSÄTZLICHER BODEN OHNE SCHLITZE

ART.	B mm	T mm	H mm		RAL	CHF
FBG08S070600108	760	600	35	250	7035	94,50
FBG08S070600104	760	600	35	250	5012	108,00
FBG08S120600108	1260	600	35	250	7035	126,50
FBG08S120600104	1260	600	35	250	5012	139,50
FBG08S170600108	1760	600	35	200	7035	159,00
FBG08S170600104	1760	600	35	200	5012	196,00

# WORK

## KOMPONENTEN



### ZUSÄTZLICHER HALBBODEN OHNE SCHLITZE

ART.	B mm	T mm	H mm	KG	RAL	CHF
FBG09S070300108	760	300	35	100	7035	63,50
FBG09S070300104	760	300	35	100	5012	73,50
FBG09S120300108	1260	300	35	100	7035	81,00
FBG09S120300104	1260	300	35	100	5012	91,00
FBG09S170300108	1760	300	35	100	7035	101,00
FBG09S170300104	1760	300	35	100	5012	114,00



### HALTERUNG NUR FÜR ZUSÄTZLICHEN HALBBODEN

ART.	B mm	T mm	H mm	RAL	CHF
FBG13S605V00008	605	77	35	7035	20,00
FBG13S605V00004	605	77	35	5012	25,50



Ohne Werkzeuge

### ALTERNATIVE KONFIGURATIONEN



ART.	B mm	T mm	H mm	KG	RAL	CHF
WORK2042	2000	704	2098	1000	7035+7016	3882,00



TRAGKRAFT



RAL 7035 + RAL 7016



RAL 5012



RAL 7035



## EINTEILUNGSSYSTEME

B → 500 mm

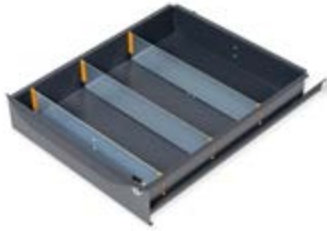

ART.	geeignet für Schublade H mm	Anz. Querteiler	CHF
<b>FBG18S50DV00199</b>	105/150	3	25,50



ART.	geeignet für Schublade H mm	Anz. Querteiler	Anz. Längsteiler	CHF
<b>FBG18S50DV00299</b>	105/150	1	1	18,50



ART.	geeignet für Schublade H mm	Komponenten	CHF
<b>FBG18S50CD00103</b>	105/150	4 x Einsatzkasten 100x50 mm	15,00



ART.	geeignet für Schublade H mm	Komponenten	CHF
<b>FBG18S50CD00203</b>	105/150	3 x Einsatzkasten 100x50 mm 2 x Einsatzkasten 150x75 mm 1 x Einsatzkasten 150x150 mm	23,00



ART.	geeignet für Schublade H mm	Komponenten	CHF
<b>MATSEP001</b>	105/150	1 x FBG18S50CD00103 1 x FBG18S50CD00203 1 x FBG18S50DV00299	56,50



ART.	geeignet für Schublade H mm	Komponenten	CHF
<b>MATSEP002</b>	105/150	1 x FBG18S50CD00103 2 x FBG18S50CD00203 1 x FBG18S50DV00299	79,50



### MATTE FÜR SCHUBLADENSCHRANK B=500 MM

ART.	Material	CHF
<b>FBG18S50TP00107</b>	Polyester	9,00

## EINTEILUNGSSYSTEME

B → 629 mm

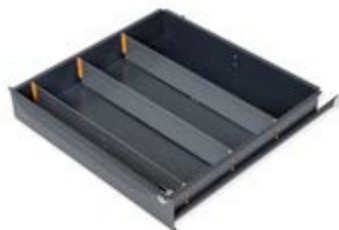

ART.	geeignet für Schublade H mm	Anz. Querteiler	CHF
<b>FBG18S63DV00199</b>	105/150	3	27,50



ART.	geeignet für Schublade H mm	Anz. Querteiler	Anz. Längsteiler	CHF
<b>FBG18S63DV00299</b>	105/150	1	1	20,00



ART.	geeignet für Schublade H mm	Komponenten	CHF
<b>FBG18S63CD00103</b>	105/150	5 x Einsatzkasten 100x50 mm	18,50



ART.	geeignet für Schublade H mm	Komponenten	CHF
<b>FBG18S63CD00203</b>	105/150	2 x Einsatzkasten 75x75 mm 2 x Einsatzkasten 150x75 mm 2 x Einsatzkasten 150x150 mm	23,50



ART.	geeignet für Schublade H mm	Komponenten	CHF
<b>MATSEP003</b>	105/150	1 x FBG18S63CD00103 1 x FBG18S63CD00203 1 x FBG18S63DV00299	62,00



ART.	geeignet für Schublade H mm	Komponenten	CHF
<b>MATSEP004</b>	105/150	1 x FBG18S63CD00103 2 x FBG18S63CD00203 1 x FBG18S63DV00299	85,50



### MATTE FÜR SCHUBLADENSCHRANK B=629 MM

ART.	Material	CHF
<b>FBG18S63TP00107</b>	Polyester	12,00

# KOMPAKTE WERKBÄNKE

## BR



Die Werkbank BR weist eine **modulare Struktur** auf, die es ermöglicht, diese zu jedem Zeitpunkt zu erweitern und zu bereichern, und die sich ständig an die Bedürfnisse des Benutzers anpasst. Sie ist in **4 Breiten** von 1000 bis 3000 mm verfügbar und besitzt eine robuste **Arbeitsplatte** aus **Multiplex-Buchenholz** mit Dicke 40 mm und **höhenverstellbare Beine** für eine ergonomische Arbeitsposition. Sie kann mit Lösungen von hohem Volumen wie Werkzeugträger, Schränke mit Einlegeböden, mit Türen und Schubladenschränken ausgestattet werden. Letztere können sowohl bezüglich des Auszugs von 92 bis 100% als auch der Tragfähigkeit von 50 bis 100 kg personalisiert werden.

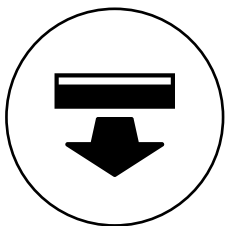

**SCHUBLADEN MIT  
VOLLAUSZUG**



**TRAGKRAFT  
SCHUBLADEN  
50-75-100 KG**

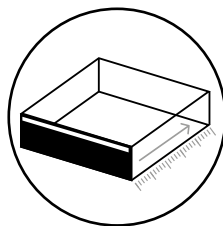

**NUTZTIEFE  
SCHUBLADE 27 EH**

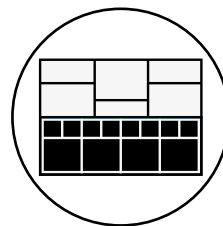

**EINTEILUNGS-  
SYSTEME**

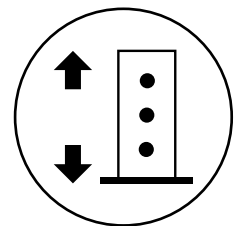

**BEINE SIND  
HÖHENVERSTELLBAR**

## BR



### MULTIPLEX-ARBEITSPLATTE AUS BUCHE

Die Multiplex-Arbeitsplatte aus Buche bietet Robustheit und Widerstandsfähigkeit und garantiert eine stabile und solide Oberfläche, die perfekt für schwere und Präzisionsarbeiten ist. Sie ist kratzfest, beständig gegen Stöße und andere Arten von Beanspruchung und weist eine Dicke von 40 mm auf.



### ABDECKUNG AUS GUMMIERTEM STAHL

Die Abdeckung aus gummiertem Stahl bewahrt die Unversehrtheit der Arbeitsplatte im Falle der Verwendung von Säuren oder Ölen oder wenn schwere Bearbeitungen ausgeführt werden.



### RÜCKWAND

Die Rückwand, die serienmäßig in an den Werkbänken BR vorhanden ist, verstärkt die Struktur der Werkbank und schafft im unteren Teil ein Fach, sodass das gelagerte Material nicht unabsichtlich herausfallen kann.



### SCHLOSS

Das Zylinderschloss ist über eine Vierkantstange mit der hinteren Schließeinheit verbunden, die aus einem drehbaren Kunststoffelement und einer Schließstange aus Stahlblech besteht. Durch Drehen des Schlüssels wird das Nockensystem der Schließeinheit aktiviert, das die hintere Stange dreht (A).



### EINTEILUNGSSYSTEME

Die Schublade kann intern mittels Werkzeugbehälter 5S Piktad, Einsatzkästen für Kleinteile und Längs- und Querteiler aus Metall unterteilt werden. Letztere werden mit Schrauben am perforierten Boden der Schublade befestigt, um eine Verschüttung des gelagerten Materials zu verhindern.



## MODULAR UND ERWEITERBAR

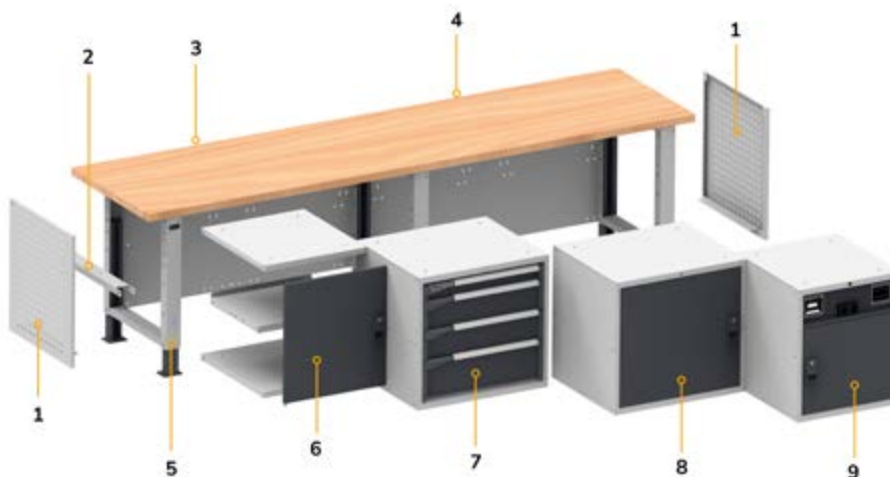

1. Seitliche Lochplatte
2. Halterung für mittleren Halbboden
3. Rückwand
4. Multiplex-Arbeitsplatte
5. Verstellbare Beine
6. Zusammenstellbares Modul
7. Schrank mit Schubladen
8. Schrank mit Tür
9. Technikschrack mit Tür

## SCHUBLADENAUSZUG UND -VERWALTUNG

Die Master DE-Schublade stellt eine Revolution in der Welt der Industriemöbel dar, denn sie wurde so konzipiert und entwickelt, dass sie in Bezug auf Auszug/Tragfähigkeit und Inneneinteilung unabhängig anpassbar ist.



### FREI KONFIGURIERBAR

Die neue flexible **Auszugsschiene** ermöglicht die mechanische Einstellung des hinteren Schubladenanschlags von Schubladen und Auszugsböden in **3 verschiedenen Positionen**, wodurch **3 verschiedene Schubladen-Tragfähigkeiten erzielt werden können: 50, 75, 100 kg**. Ein Etikett gibt die maximale Tragfähigkeit der Schublade je nach Auszug und Art der Führung an.



#### FLEXIBLER AUSZUG KONFIGURIERT FÜR VOLLAUSZUG 50 KG

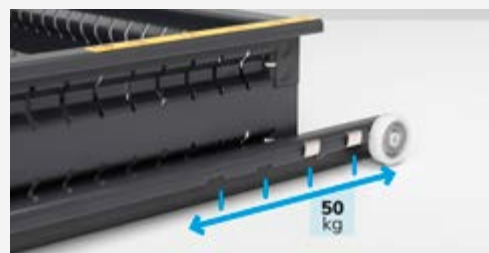
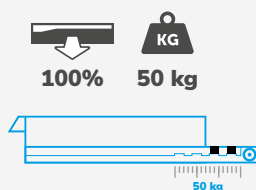

#### FLEXIBLER AUSZUG KONFIGURIERT FÜR VOLLAUSZUG 75 KG

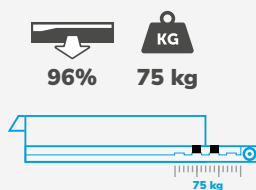

#### FLEXIBLER AUSZUG FÜR TEILAUSZUG 100 KG

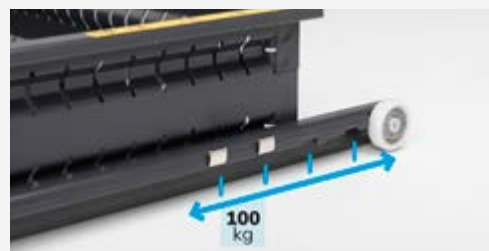
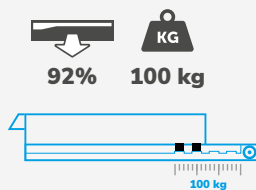

#### VOLLSTÄNDIGER AUSZUG



**FREIE KONFIGURATIONS-MÖGLICHKEITEN**  
Verändern Sie schnell und einfach den Auszug der Schublade, um die Traglast bis 100 kg zu erhöhen.

#### SEHR LEISTUNGSSTARKE SCHIENEN



**LEICHTLAUF**  
Dank der langen Schienen und der Schubladen ist es möglich, die Lager an der Vorderseite des Schrankes anzubringen, um die Sichtbarkeit, die Tragfähigkeit und den Auszug zu erhöhen.

#### GELOCHTE SCHUBLADEN



**MILLIMETERGENAUE EINTEILUNG**  
Löcher und Schlitz in den Schubladen erleichtern die Innenaufteilung der Schublade für eine perfekte Organisation von Werkzeugen und Materialien.



Innovationen, welche die Identifizierung des Inhalts in den Schubladen vereinfachen.

Mit der Syfront-Technologie von Sylogik® ist die Schubladen-Vorderseite nicht mehr nur ein Verschlusselement, sondern wird zu einer echten visuellen Schnittstelle.

- Individuelle Gestaltung mit ästhetischen und dekorativen Elementen
- Benutzereingabe: Etiketten für die Beschreibung und Katalogisierung des Inhalts
- Benutzerausgabe: Möglichkeit, visuelle oder beschreibende Nachrichten auf dem Griff einzufügen

### PERSONALISIERBARE GRIFFE

**UMFASSENDE INFORMATIONEN**  
Fügen Sie in den Griff Strichcodes, Etiketten oder Bilder ein, um schnell den Inhalt jeder einzelnen Schublade zu erfassen.



## FARBEN

Der Master-Schrank ist in 12 Farbkombinationen erhältlich, denen 8 verschiedene Grifffarben zugeordnet werden können, um maßgeschneiderte Lösungen bis ins kleinste Detail zu schaffen. So ist es möglich, bestimmte Farben bestimmten Arbeitsbereichen oder Projekten zuzuordnen oder die Firmenfarbe in die im Unternehmen installierten Möbel zu implementieren.

**10 RAL-Farben für den Metallteil**  
**8 Farben für das Kunststoffzubehör**  
**Unendliche Kombinationen**





### VORDERER GRIFF



### WERKBÄNKE



\* Auf Anfrage

	START	PRO	PRO+	
	WORK	BR	MASTER	
Breite mm	1000-1500-2000	1024-1500-2000-3000	1300-1500-2000-2500-3000	 1000
Typologie Arbeitsplatten	Stahl Multiplex	Multiplex	Multiplex	 1500
Tiefe Arbeitsplatte mm	750	750	750-800*	 2000
Dicke Multiplex-Arbeitsplatte aus Buche mm	30	40	40-50*	 3000
Abdeckung	Gummiert	Gummiert	Gummiert	
Tragkraft Werkbank kg	1000	1000	800 - 1500	
Höhenverstellbar	✓	✓	✓	
Feste Beine	✓	-	✓	
Beine mit Rollen	Verstellbare Werkbank	-	✓	
Elektrifizierte Beine	-	-	✓	
Nutztiefe Schubladen	513 mm	447 mm - 27 EH	600 mm - 36 EH	
Schublade mit vollständigem Auszug	-	✓	✓	
Tragkraft Schubladen kg	80	50-75-100	50-75-100-200	
Kippsicherungsstange Schublade	-	✓	✓	
Wandsystem	✓	✓	✓	
Rückwand	Zubehör	Serienmäßig	Zubehör*	

\* Auf Anfrage



ART.	B mm	T mm	H mm	KG	RAL	CHF
MASTERBR2007	2000	750	1805/2130	1000	7035+7016	5654,50

Bestehend aus:

Anz.	Beschreibung	Anz.	Beschreibung
1	Zerlegt gelieferte Werkbank mit Multiplex-Arbeitsplatte 40 mm	2	Hängeschränk mit Klapptür ohne Schloss
1	Schränk B=560 mm mit 4 Schubladen 1x75 2x150 1x200	2	Haltebügelpaar für Hängeschränke an Doppellochträgern
4	Boden oben/unten B=560 mm	2	LED-Leiste
1	Volltür rechts H = 600 mm mit Griff Dark Grey	2	Steckdosenleiste für 2 Schukostecker
1	Volltür links H = 600 mm mit Griff Dark Grey	1	Steckdosenleiste für 4 Schukostecker
2	Halterung für mittleren Halbboden	1	Fehlerstrom-Leitungsschutzschalter
2	Boden innen B=558 mm	1	Anschlusskabel Wieland Schuko/Französisch
2	Seitliche Lochplatte	1	Dokumentenhalter A4
1	Lochplatte/Konsole mit Steg für Behälter	1	Set mit Rollenhalter mit Papierrolle Ø=240 mm
1	Set mit 3 Doppellochträgern	2	Abgewinkelter Spraydosenhalter mit 2 Plätzen
1	Set mit 2 Lochplatten/Konsolen mit 1 Steg für Behälter	5	Unipok Werkzeughaken - Packung mit 30 Stück
1	Lochplatte Electric	1	Abfallbehälter Volumen 30 L





1000 kg

höhenverstellbar

Multiplex-Arbeitsplatte Dicke 40 mm

Zerlegt geliefert

Abstand Beinlöcher 25 mm



ART.	B mm	T mm	H mm	RAL	CHF
MASTERBR1505	1500	750	740/1065	7035+7016	1596,00

Bestehend aus:

Anz.	Beschreibung
1	Zerlegt gelieferte Werkbank mit Multiplex-Arbeitsplatte 40 mm
1	Schrank B=560 mm mit 3 Schubladen 1x75 2x100
1	Zwei Verstärkungselemente



ART.	B mm	T mm	H mm	RAL	CHF
MASTERBR1506	1500	750	740/1065	7035+7016	1747,00

Bestehend aus:

Anz.	Beschreibung
1	Zerlegt gelieferte Werkbank mit Multiplex-Arbeitsplatte 40 mm
1	Schrank B=560 mm mit 4 Schubladen 1x75 2x150 1x200
1	Zwei Verstärkungselemente



ART.	B mm	T mm	H mm	RAL	CHF
MASTERBR1501	1500	750	740/1065	7035+7016	2039,00

Bestehend aus:

Anz.	Beschreibung
1	Zerlegt gelieferte Werkbank mit Multiplex-Arbeitsplatte 40 mm
1	Schrank B=560 mm mit 4 Schubladen 1x75 2x150 1x200
2	Zusätzlicher Halbboden B=560 mm
1	Halterung für mittleren Halbboden
2	Seitliche Lochplatte





## KONFIGURATIONSBEISPIELE

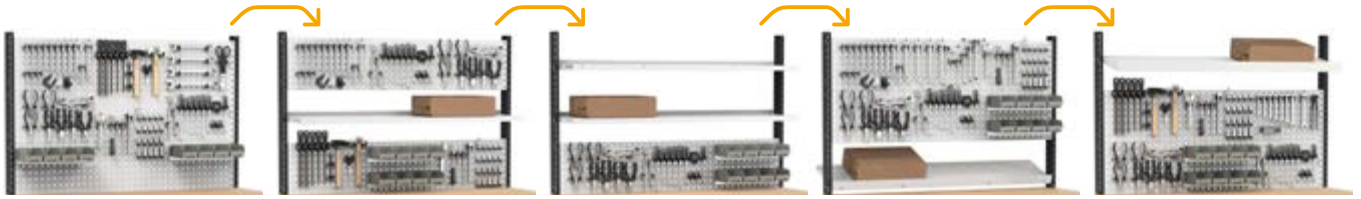

ART.	B mm	T mm	H mm	RAL	CHF
<b>MASTERBR1514</b>	1500	750	1683/2008	7035+7016	2132,50

Bestehend aus:

Anz.	Beschreibung
1	Zerlegt gelieferte Werkbank mit Multiplex-Arbeitsplatte 40 mm
1	Schrank B=560 mm mit 3 Schubladen 1x75 2x100
1	Zwei Verstärkungselemente
1	Set mit 2 Doppelochsträgern für Werkbank
1	Set mit 3 Lochplatten/Konsolen mit 2 Stegen für Behälter
6	Unipok Werkzeughaken - Packung mit 30 Stück
2	Metallschiene für Sichtlagerboxen Picking Box Gr. 1/2
2	Kit 4 Sichtlagerboxen Picking Box Air Gr. 1

Ohne Werkzeuge



ART.	B mm	T mm	H mm	RAL	CHF
<b>MASTERBR1515</b>	1500	750	1683/2008	7035+7016	2283,50

Bestehend aus:

Anz.	Beschreibung
1	Zerlegt gelieferte Werkbank mit Multiplex-Arbeitsplatte 40 mm
1	Schrank B=560 mm mit 4 Schubladen 1x75 2x150 1x200
1	Zwei Verstärkungselemente
1	Set mit 2 Doppelochsträgern für Werkbank
1	Set mit 3 Lochplatten/Konsolen mit 2 Stegen für Behälter
6	Unipok Werkzeughaken - Packung mit 30 Stück
2	Metallschiene für Sichtlagerboxen Picking Box Gr. 1/2
2	Kit 4 Sichtlagerboxen Picking Box Air Gr. 1

Ohne Werkzeuge



ART.	B mm	T mm	H mm	RAL	CHF
<b>MASTERBR1510</b>	1500	750	1683/2008	7035+7016	2575,50

Bestehend aus:

Anz.	Beschreibung
1	Zerlegt gelieferte Werkbank mit Multiplex-Arbeitsplatte 40 mm
2	Seitliche Lochplatte
1	Schrank B=560 mm mit 4 Schubladen 1x75 2x150 1x200
2	Zusätzlicher Halbboden B=560 mm
1	Halterung für mittleren Halbboden
1	Set mit 2 Doppelochsträgern für Werkbank
1	Set mit 3 Lochplatten/Konsolen mit 2 Stegen für Behälter
6	Unipok Werkzeughaken - Packung mit 30 Stück
2	Metallschiene für Sichtlagerboxen Picking Box Gr. 1/2
2	Kit 4 Sichtlagerboxen Picking Box Air Gr. 1

Ohne Werkzeuge





1000 kg

höhenverstellbar

Multiplex-Arbeitsplatte Dicke 40 mm

Zerlegt geliefert

Abstand Beinlöcher 25 mm



ART.	B mm	T mm	H mm	RAL	CHF
<b>MASTERBR1502</b>	1500	750	740/1065	7035+7016	2220,00

Bestehend aus:

Anz.	Beschreibung
1	Zerlegt gelieferte Werkbank mit Multiplex-Arbeitsplatte 40 mm
1	Schrank B=560 mm mit 4 Schubladen 1x75 2x150 1x200
2	Boden oben/unten B=560 mm
1	Volltür links H = 600 mm mit Griff Dark Grey
1	Halterung für mittleren Halbboden
1	Boden innen B=558 mm
2	Seitliche Lochplatte



ART.	B mm	T mm	H mm	RAL	CHF
<b>MASTERBR1503</b>	1500	750	740/1065	7035+7016	2929,00

Bestehend aus:

Anz.	Beschreibung
1	Zerlegt gelieferte Werkbank mit Multiplex-Arbeitsplatte 40 mm
1	Schrank B=560 mm mit 4 Schubladen 1x75 2x150 1x200
1	Schrank B=560 mm mit 5 Schubladen 1x75 3x100 1x200



ART.	B mm	T mm	H mm	RAL	CHF
<b>MASTERBR1504</b>	1500	750	740/1065	7035+7016	2072,00

Bestehend aus:

Anz.	Beschreibung
1	Zerlegt gelieferte Werkbank mit Multiplex-Arbeitsplatte 40 mm
2	Schrank B = 560 mm, vorgerüstet für Tür mit 1 Schublade H = 150 mm
1	Halbtür links H = 435 mm mit Griff Dark Grey
1	Halbtür rechts H = 435 mm mit Griff Dark Grey





## KONFIGURATIONSBEISPIELE

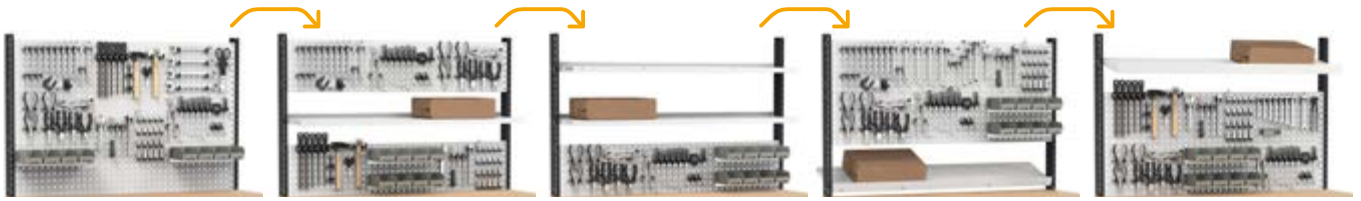

Ohne Werkzeuge



Ohne Werkzeuge



Ohne Werkzeuge



ART.	B mm	T mm	H mm	RAL	CHF
<b>MASTERBR1511</b>	1500	750	1683/2008	7035+7016	2756,50

Bestehend aus:

Anz.	Beschreibung
1	Zerlegt gelieferte Werkbank mit Multiplex-Arbeitsplatte 40 mm
2	Seitliche Lochplatte
1	Schrank B=560 mm mit 4 Schubladen 1x75 2x150 1x200
2	Boden oben/unten B=560 mm
1	Volltür links H = 600 mm mit Griff Dark Grey
1	Boden innen B=558 mm
1	Halterung für mittleren Halbboden
1	Set mit 2 Doppelochsträgern für Werkbank
1	Set mit 3 Lochplatten/Konsolen mit 2 Stegen für Behälter
6	Unipok Werkzeughaken - Packung mit 30 Stück
2	Metallschiene für Sichtlagerboxen Picking Box Gr. 1/2
2	Kit 4 Sichtlagerboxen Picking Box Air Gr. 1

ART.	B mm	T mm	H mm	RAL	CHF
<b>MASTERBR1512</b>	1500	750	1683/2008	7035+7016	3465,50

Bestehend aus:

Anz.	Beschreibung
1	Zerlegt gelieferte Werkbank mit Multiplex-Arbeitsplatte 40 mm
1	Schrank B=560 mm mit 4 Schubladen 1x75 2x150 1x200
1	Schrank B=560 mm mit 5 Schubladen 1x75 3x100 1x200
1	Set mit 2 Doppelochsträgern für Werkbank
1	Set mit 3 Lochplatten/Konsolen mit 2 Stegen für Behälter
6	Unipok Werkzeughaken - Packung mit 30 Stück
2	Metallschiene für Sichtlagerboxen Picking Box Gr. 1/2
2	Kit 4 Sichtlagerboxen Picking Box Air Gr. 1

ART.	B mm	T mm	H mm	RAL	CHF
<b>MASTERBR1513</b>	1500	750	1683/2008	7035+7016	2608,50

Bestehend aus:

Anz.	Beschreibung
1	Zerlegt gelieferte Werkbank mit Multiplex-Arbeitsplatte 40 mm
2	Schrank B = 560 mm, vorgerüstet für Tür mit 1 Schublade H = 150 mm
1	Halbtür links H = 435 mm mit Griff Dark Grey
1	Halbtür rechts H = 435 mm mit Griff Dark Grey
1	Set mit 2 Doppelochsträgern für Werkbank
1	Set mit 3 Lochplatten/Konsolen mit 2 Stegen für Behälter
6	Unipok Werkzeughaken - Packung mit 30 Stück
2	Metallschiene für Sichtlagerboxen Picking Box Gr. 1/2
2	Kit 4 Sichtlagerboxen Picking Box Air Gr. 1





1000 kg

höhenverstellbar

Multiplex-Arbeitsplatte Dicke 40 mm

Zerlegt geliefert

Abstand Beinlöcher 25 mm



ART.	B mm	T mm	H mm	RAL	CHF
MASTERBR2005	2000	750	740/1065	7035+7016	1709,00

Bestehend aus:

Anz.	Beschreibung
1	Zerlegt gelieferte Werkbank mit Multiplex-Arbeitsplatte 40 mm
1	Schrank B=560 mm mit 3 Schubladen 1x75 2x100
1	Zwei Verstärkungselemente



ART.	B mm	T mm	H mm	RAL	CHF
MASTERBR2006	2000	750	740/1065	7035+7016	1860,00

Bestehend aus:

Anz.	Beschreibung
1	Zerlegt gelieferte Werkbank mit Multiplex-Arbeitsplatte 40 mm
1	Schrank B=560 mm mit 4 Schubladen 1x75 2x150 1x200
1	Zwei Verstärkungselemente



ART.	B mm	T mm	H mm	RAL	CHF
MASTERBR2001	2000	750	740/1065	7035+7016	2491,00

Bestehend aus:

Anz.	Beschreibung
1	Zerlegt gelieferte Werkbank mit Multiplex-Arbeitsplatte 40 mm
1	Schrank B=560 mm mit 4 Schubladen 1x75 2x150 1x200
1	Schrank B = 560 mm, vorgerüstet für Tür mit 1 verstellbaren Boden
1	Volltür links H = 600 mm mit Griff Dark Grey
2	Zusätzlicher Halbboden B=560 mm





## KONFIGURATIONSBEISPIELE



Ohne Werkzeuge



Ohne Werkzeuge



Ohne Werkzeuge



ART.	B mm	T mm	H mm	RAL	CHF
<b>MASTERBR2013</b>	2000	750	1683/2008	7035+7016	2492,00

Bestehend aus:

Anz.	Beschreibung
1	Zerlegt gelieferte Werkbank mit Multiplex-Arbeitsplatte 40 mm
1	Schrank B=560 mm mit 3 Schubladen 1x75 2x100
1	Zwei Verstärkungselemente
1	Set mit 3 Doppellochträgern
2	Set mit 3 Lochplatten/Konsolen mit 2 Stegen für Behälter
6	Unipok Werkzeughaken - Packung mit 30 Stück
4	Metallschiene für Sichtlagerboxen Picking Box Gr. 1/2
4	Kit 4 Sichtlagerboxen Picking Box Air Gr. 1

ART.	B mm	T mm	H mm	RAL	CHF
<b>MASTERBR2014</b>	2000	750	1683/2008	7035+7016	2643,00

Bestehend aus:

Anz.	Beschreibung
1	Zerlegt gelieferte Werkbank mit Multiplex-Arbeitsplatte 40 mm
1	Schrank B=560 mm mit 4 Schubladen 1x75 2x150 1x200
1	Zwei Verstärkungselemente
1	Set mit 3 Doppellochträgern
2	Set mit 3 Lochplatten/Konsolen mit 2 Stegen für Behälter
6	Unipok Werkzeughaken - Packung mit 30 Stück
4	Metallschiene für Sichtlagerboxen Picking Box Gr. 1/2
4	Kit 4 Sichtlagerboxen Picking Box Air Gr. 1

ART.	B mm	T mm	H mm	RAL	CHF
<b>MASTERBR2009</b>	2000	750	1683/2008	7035+7016	3274,00

Bestehend aus:

Anz.	Beschreibung
1	Zerlegt gelieferte Werkbank mit Multiplex-Arbeitsplatte 40 mm
1	Schrank B = 560 mm, vorgerüstet für Tür mit 1 verstellbaren Boden
1	Volltür links H = 600 mm mit Griff Dark Grey
1	Schrank B=560 mm mit 4 Schubladen 1x75 2x150 1x200
2	Zusätzlicher Halbboden B=560 mm
1	Set mit 3 Doppellochträgern
2	Set mit 3 Lochplatten/Konsolen mit 2 Stegen für Behälter
6	Unipok Werkzeughaken - Packung mit 30 Stück
4	Metallschiene für Sichtlagerboxen Picking Box Gr. 1/2
4	Kit 4 Sichtlagerboxen Picking Box Air Gr. 1





1000 kg

höhenverstellbar

Multiplex-Arbeitsplatte Dicke 40 mm

Zerlegt geliefert

Abstand Beinlöcher 25 mm



ART.	B mm	T mm	H mm	RAL	CHF
<b>MASTERBR2002</b>	2000	750	740/1065	7035+7016	3165,00

Bestehend aus:

Anz.	Beschreibung
1	Zerlegt gelieferte Werkbank mit Multiplex-Arbeitsplatte 40 mm
1	Schrank B=560 mm mit 4 Schubladen 1x75 2x150 1x200
1	Schrank B=560 mm mit 5 Schubladen 1x75 3x100 1x200
2	Zusätzlicher Halbboden B=560 mm



ART.	B mm	T mm	H mm	RAL	CHF
<b>MASTERBR2003</b>	2000	750	740/1065	7035+7016	2818,50

Bestehend aus:

Anz.	Beschreibung
1	Zerlegt gelieferte Werkbank mit Multiplex-Arbeitsplatte 40 mm
1	Schrank B=560 mm mit 5 Schubladen 1x75 3x100 1x200
4	Boden oben/unten B=560 mm
1	Volltür rechts H = 600 mm mit Griff Dark Grey
1	Volltür links H = 600 mm mit Griff Dark Grey
2	Halterung für mittleren Halbboden
2	Boden innen B=558 mm
2	Seitliche Lochplatte



ART.	B mm	T mm	H mm	RAL	CHF
<b>MASTERBR2004</b>	2000	750	740/1065	7035+7016	2894,00

Bestehend aus:

Anz.	Beschreibung
1	Zerlegt gelieferte Werkbank mit Multiplex-Arbeitsplatte 40 mm
3	Schrank B = 560 mm, vorgerüstet für Tür mit 1 Schublade H = 150 mm
1	Halbtür rechts H = 435 mm mit Griff Dark Grey
2	Halbtür links H = 435 mm mit Griff Dark Grey





KONFIGURATIONSBEISPIELE

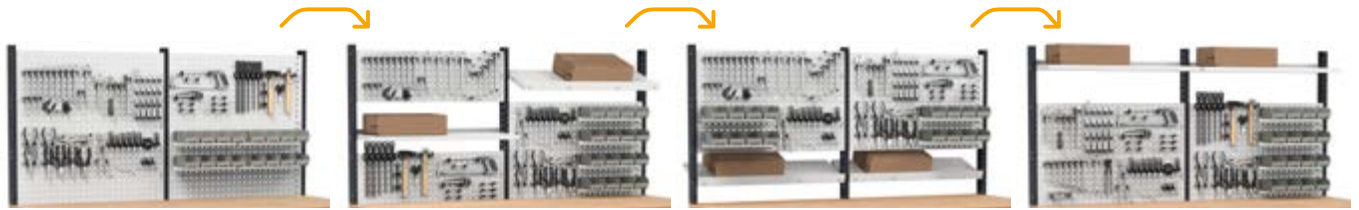

Ohne Werkzeuge



Ohne Werkzeuge



Ohne Werkzeuge



ART.	B mm	T mm	H mm	RAL	CHF
<b>MASTERBR2010</b>	2000	750	1683/2008	7035+7016	3948,00

Bestehend aus:

Anz.	Beschreibung
1	Zerlegt gelieferte Werkbank mit Multiplex-Arbeitsplatte 40 mm
1	Schrank B=560 mm mit 5 Schubladen 1x75 3x100 1x200
1	Schrank B=560 mm mit 4 Schubladen 1x75 2x150 1x200
2	Zusätzlicher Halbboden B=560 mm
1	Set mit 3 Doppellochträgern
2	Set mit 3 Lochplatten/Konsolen mit 2 Stegen für Behälter
6	Unipok Werkzeughaken - Packung mit 30 Stück
4	Metallschiene für Sichtlagerboxen Picking Box Gr. 1/2
4	Kit 4 Sichtlagerboxen Picking Box Air Gr. 1

ART.	B mm	T mm	H mm	RAL	CHF
<b>MASTERBR2011</b>	2000	750	1683/2008	7035+7016	3601,50

Bestehend aus:

Anz.	Beschreibung
1	Zerlegt gelieferte Werkbank mit Multiplex-Arbeitsplatte 40 mm
4	Boden oben/unten B=560 mm
1	Volltür links H = 600 mm mit Griff Dark Grey
1	Volltür rechts H = 600 mm mit Griff Dark Grey
2	Boden innen B=558 mm
2	Halterung für mittleren Halbboden
1	Schrank B=560 mm mit 5 Schubladen 1x75 3x100 1x200
2	Seitliche Lochplatte
1	Set mit 3 Doppellochträgern
2	Set mit 3 Lochplatten/Konsolen mit 2 Stegen für Behälter
6	Unipok Werkzeughaken - Packung mit 30 Stück
4	Metallschiene für Sichtlagerboxen Picking Box Gr. 1/2
4	Kit 4 Sichtlagerboxen Picking Box Air Gr. 1

ART.	B mm	T mm	H mm	RAL	CHF
<b>MASTERBR2012</b>	2000	750	1683/2008	7035+7016	3677,00

Bestehend aus:

Anz.	Beschreibung
1	Zerlegt gelieferte Werkbank mit Multiplex-Arbeitsplatte 40 mm
3	Schrank B = 560 mm, vorgerüstet für Tür mit 1 Schublade H = 150 mm
2	Halbtür links H = 435 mm mit Griff Dark Grey
1	Halbtür rechts H = 435 mm mit Griff Dark Grey
1	Set mit 3 Doppellochträgern
2	Set mit 3 Lochplatten/Konsolen mit 2 Stegen für Behälter
6	Unipok Werkzeughaken - Packung mit 30 Stück
4	Metallschiene für Sichtlagerboxen Picking Box Gr. 1/2
4	Kit 4 Sichtlagerboxen Picking Box Air Gr. 1



## KOMPONENTEN

 1000 kg

 höhenverstellbar

 Multiplex-Arbeitsplatte Dicke 40 mm

 Zerlegt geliefert

 Abstand Beinlöcher 25 mm



ART.	B mm	T mm	H mm	Arbeitsplatte		RAL	CHF
				Material	mm		
MBR01S0V0V001PD	1024	750	740/1065	Multiplex	40	7035+7016	556,00



ART.	B mm	T mm	H mm	Arbeitsplatte		RAL	CHF
				Material	mm		
MBR02S0V0V001PD	1500	750	740/1065	Multiplex	40	7035+7016	654,50



ART.	B mm	T mm	H mm	Arbeitsplatte		RAL	CHF
				Material	mm		
MBR03S0V0V001PD	2000	750	740/1065	Multiplex	40	7035+7016	767,50



ART.	B mm	T mm	H mm	Arbeitsplatte		RAL	CHF
				Material	mm		
MBR04S0V0V001PD	3000	750	740/1065	Multiplex	40	7035+7016	1375,50



### VERPACKUNG MIT ZERLEGTER WERKBANK



### ZWEI VERSTÄRKUNGSELEMENTE

ART.	B mm	T mm	H mm	RAL	CHF
FBGKITS0008	145	39	145	7035	36,00

 Ein Verstärkungselement pro Bein verwenden, wenn weder Schubladenschrank noch Boden eingesetzt sind (zwei Verstärkungselemente bei den Werkbänken 1024/1500/2000, vier Verstärkungselemente für die Werkbänke 3000)

# BR

## KOMPONENTEN



### ABDECKUNG AUS GUMMIERTEM STAHL AN 2 SEITEN FÜR MULTIPLEX-ARBEITSPLATTE

ART.	B mm	T mm	H mm	CHF
FBL22300007	1024	750	22	175,00
MBC15752G020V07	1500	750	22	261,50
MBC20752G020V07	2000	750	22	335,50
MBC30752G020V07	3000	750	22	586,00

## TECHNISCHE ZEICHNUNG

### B → 1000 mm



### B → 1500 mm

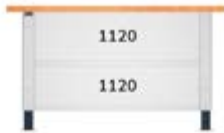

### B → 2000 mm

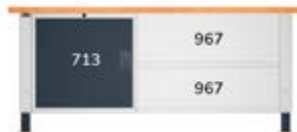

### B → 3000 mm

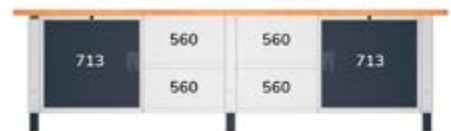
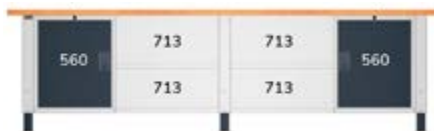

TRAGKRAFT



DICKE



RAL 7035 + RAL 7016



RAL 7035

## SCHRANK MIT 3 SCHUBLADEN



ART.	B mm	T mm	H mm	Schubladen					RAL	CHF
				Anz.	H 75 mm	H 100 mm	KG			
MBR05SC010203PD	560	610	369	3	1	2	100-75-50	92-96-100%	7035+7016	905,50



## SCHRANK MIT 4 SCHUBLADEN



ART.	B mm	T mm	H mm	Schubladen					RAL	CHF	
				Anz.	H 75 mm	H 150 mm	H 200 mm	KG			
MBR05SC010204PD	560	610	669	4	1	2	1	100-75-50	92-96-100%	7035+7016	1056,50



## SCHRANK MIT 5 SCHUBLADEN



ART.	B mm	T mm	H mm	Schubladen					RAL	CHF	
				Anz.	H 75 mm	H 100 mm	H 200 mm	KG			
MBR05SC010205PD	560	610	669	5	1	3	1	100-75-50	92-96-100%	7035+7016	1218,00



## SCHRANK MIT MITTLEREM BODEN UND VORRÜSTUNG FÜR TÜREN

ART.	B mm	T mm	H mm	verstellbarer Boden	RAL	CHF
MBR05SX00020708	560	610	669	1	7035	433,00



## VOLLTÜR LINKS H = 600 MM MIT GRIFF DARK GREY

ART.	B mm	T mm	H mm	Öffnung	RAL	CHF
MBR06SC01020239	504	34	600	links	7016	111,00



## VOLLTÜR RECHTS H = 600 MM MIT GRIFF DARK GREY

ART.	B mm	T mm	H mm	Öffnung	RAL	CHF
MBR06SC01020139	504	34	600	rechts	7016	111,00



### TECHNISCHER SCHRANK B = 560 MM, VORGERÜSTET FÜR TÜR

Geeignet für Türen Art. MBR06SC01020339 und Art. MBR06SC01020439

ART.	B mm	T mm	H mm	RAL	CHF
MBR05SX000208PD	560	610	669	7035+7016	480,00



### KABELAUFROLLVORRICHTUNG MIT SCHUKO-STECKDOSE

ART.	L Kabel m	Art der Steckdose	Volt	Watt	CHF
MBR13S0V0V00100	20	Schuko	230	1600	1161,00



### AUFROLLVORRICHTUNG FÜR DRUCKLUFTLEITUNG

ART.	L Kabel m	Max. Druck MPa	Ø mm	CHF
MBR13S0V0V00200	14	1,5	10	528,00



### ROLLE FÜR AUFROLLVORRICHTUNG

ART.	CHF
MBR13S0V0V00339	59,00



### PLATTE FÜR AUFROLLVORRICHTUNG Für die Befestigung an der Schrankrückseite

ART.	CHF
MBR13S0V0V00499	42,50

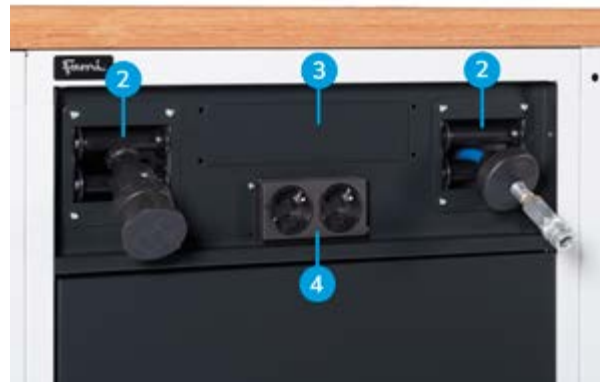
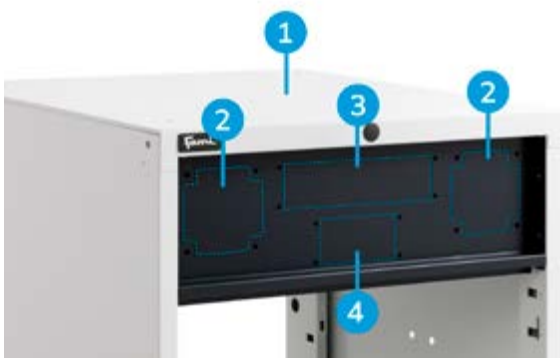

1. Technischer Schrank B = 560 mm, vorgerüstet für Tür
2. Modul: Rolle für Aufrollvorrichtung

3. Modul: Steckdosenleiste 4-fach
4. Modul: Steckdosenleiste 2-fach



TRAGKRAFT



AUSZUG



RAL 7035 + RAL 7016



RAL 7016



RAL 7035

B → 560 mm

27X27 EH

SCHRANK B = 560 MM, VORGERÜSTET FÜR TÜR MIT 1 SCHUBLADE H = 150 MM



ART.	B mm	T mm	H mm	Schubladen			RAL	CHF
				H 150 mm				
MBR05SC010206PD	560	610	669	1	100-75-50	92-96-100%	7035+7016	603,50



HALBTÜR LINKS H = 435 MM MIT GRIFF DARK GREY



ART.	B mm	T mm	H mm	Öffnung	RAL	CHF
MBR06SC01020439	504	34	435	links	7016	105,50

HALBTÜR RECHTS H = 435 MM MIT GRIFF DARK GREY



ART.	B mm	T mm	H mm	Öffnung	RAL	CHF
MBR06SC01020339	504	34	435	rechts	7016	105,00

## SCHRANK MIT SCHUBLADEN

B → 713 mm

36X27 EH

SCHRANK B=713 MM MIT 4 SCHUBLADEN 1X75 2X150 1X200



ART.	B mm	T mm	H mm	Schubladen					RAL	CHF	
				Anz.	H 75 mm	H 150 mm	H 200 mm				
MBR05SC010304PD	713	610	669	4	1	2	1	100-75-50	92-96-100%	7035+7016	1121,50



SCHRANK B=713 MM MIT 5 SCHUBLADEN 1X75 3X100 1X200



ART.	B mm	T mm	H mm	Schubladen					RAL	CHF	
				Anz.	H 75 mm	H 100 mm	H 200 mm				
MBR05SC010305PD	713	610	669	5	1	3	1	100-75-50	92-96-100%	7035+7016	1264,50





SCHRANK B=713 MM, VORGERÜSTET FÜR TÜR MIT 1 VERSTELLBAREN BODEN

ART.	B mm	T mm	H mm	RAL	CHF
MBR05SX00030708	713	610	669	7035	465,50



VOLLTÜR LINKS H = 600 MM MIT GRIFF DARK GREY

ART.	B mm	T mm	H mm	Öffnung	RAL	CHF
MBR06SC01030239	657	34	600	links	7016	118,50





VOLLTÜR RECHTS H = 600 MM MIT GRIFF DARK GREY

ART.	B mm	T mm	H mm	Öffnung	RAL	CHF
MBR06SC01030139	657	34	600	rechts	7016	118,50



SCHRANK B=713 MM, VORGERÜSTET FÜR TÜR MIT 1 SCHUBLADE H = 150 MM

ART.	B mm	T mm	H mm	Schubladen			RAL	CHF
				H 150 mm	 KG			
MBR05SC010306PD	713	610	669	1	100-75-50	92-96-100%	7035+7016	656,50



HALBTÜR LINKS H = 435 MM MIT GRIFF DARK GREY

ART.	B mm	T mm	H mm	Öffnung	RAL	CHF
MBR06SC01030439	657	34	435	links	7016	112,00



HALBTÜR RECHTS H = 435 MM MIT GRIFF DARK GREY

ART.	B mm	T mm	H mm	Öffnung	RAL	CHF
MBR06SC01030339	657	34	435	rechts	7016	112,00



TRAGKRAFT



AUSZUG



RAL 7035 + RAL 7016



RAL 7016



RAL 7035



## SEITLICHE LOCHPLATTE

ART.	B mm	T mm	H mm	Abm. Loch mm	RAL	CHF
FBG15S00V0V0008	610	75	669	10x10	7035	92,50



## ZUSÄTZLICHER FACHBODEN

ART.	B mm	T mm	H mm	KG	RAL	CHF
MBR08S070600008	713	605	35	250	7035	91,00
MBR08S090600008	967	605	35	250	7035	113,50
MBR08S110600008	1120	605	35	250	7035	113,50
MBR08S120600008	1273	605	35	250	7035	120,00
MBR08S160600008	1680	605	35	200	7035	152,50



## ZUSÄTZLICHER HALBBODEN

ART.	B mm	T mm	H mm	KG	RAL	CHF
MBR09S050300008	560	305	35	100	7035	61,50
MBR09S070300008	713	305	35	100	7035	61,50
MBR09S090300008	967	305	35	100	7035	71,00
MBR09S110300008	1120	305	35	100	7035	71,00
MBR09S120300008	1273	305	35	100	7035	81,00
MBR09S160300008	1680	305	35	100	7035	97,50



## HALTERUNG FÜR MITTLEREN HALBBODEN

ART.	B mm	T mm	H mm	RAL	CHF
FBG13S605V00008	605	77	35	7035	20,00

## KOMPONENTEN ZUSAMMENSTELLBARES MODUL



**BODEN INNEN 27X27 EH**

ART.	B mm	T mm	H mm	KG	RAL	CHF
MBR11S0V0020008	558	466	60	100	7035	59,00



**BODEN OBEN UND UNTEN 27X27 EH**

ART.	B mm	T mm	H mm	KG	RAL	CHF
MBR10S050600008	560	610	32	100	7035	66,50

1. Boden innen 27x27 EH
2. Boden oben und unten 27x27 EH
3. Halterung für mittleren Halbboden
4. Volltür rechts H = 600 mm mit Griff Dark Grey
5. Volltür links H = 600 mm mit Griff Dark Grey



**VOLLTÜR RECHTS H = 600 MM MIT GRIFF DARK GREY**

ART.	B mm	T mm	H mm	Öffnung	RAL	CHF
MBR06SC01020539	554	34	600	rechts	7016	112,00



**HALTERUNG FÜR MITTLEREN HALBBODEN**

ART.	B mm	T mm	H mm	RAL	CHF
FBG13S605V00008	605	77	35	7035	20,00



**VOLLTÜR LINKS H = 600 MM MIT GRIFF DARK GREY**

ART.	B mm	T mm	H mm	Öffnung	RAL	CHF
MBR06SC01020639	554	34	600	links	7016	112,00



TRAGKRAFT



RAL 7016



RAL 7035



B → 560 mm



ART.	geeignet für Schublade H mm	Komponenten	CHF
FFH84050200	50/300	16 x Querteiler B=36 mm 7 x Querteiler B=47 mm 6 x Trennwände mit 3 Kanälen 3 x Trennwände mit 4 Kanälen	47,00

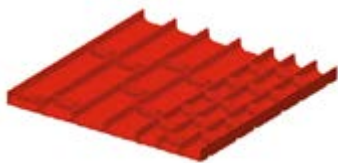

ART.	geeignet für Schublade H mm	Komponenten	CHF
FFH84050300	50/300	15 x Querteiler B=47 mm 8 x Querteiler B=73 mm 6 x Trennwände mit 2 Kanälen 3 x Trennwände mit 3 Kanälen	47,00



ART.	geeignet für Schublade H mm	Komponenten	CHF
FFH84050400	50/300	9 x Trennwände mit 2 Kanälen 18 x Querteiler B=73 mm	45,50

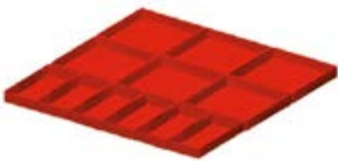

ART.	geeignet für Schublade H mm	Komponenten	CHF
FFH84071800	75	6 x Einsatzkasten 150x75 mm	48,00
FFH84101800	100/125	6 x Einsatzkasten 150x150 mm	53,00



ART.	geeignet für Schublade H mm	Komponenten	CHF
FFH84070800	75		27,50
FFH84100800	100/125	2 x Geschlitzte Längsteiler B=457 mm 3 x Querteiler B = 151 mm	34,00
FFH84150800	150/175		43,50
FFH84200800	200/250		63,50

## EINTEILUNGSSYSTEME

B → 713 mm

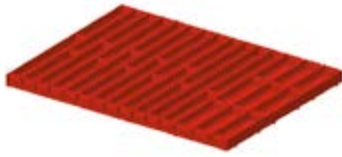

ART.	geeignet für Schublade H mm	Komponenten	CHF
FFH10051000	50/300	3 x Trennwände mit 3 Kanälen 9 x Trennwände mit 4 Kanälen 12 x Querteiler B=47 mm 36 x Querteiler B=36 mm	66,00



ART.	geeignet für Schublade H mm	Komponenten	CHF
FFH10051300	50/300	18 x Querteiler B=47 mm 12 x Querteiler B=73 mm 6 x Trennwände mit 2 Kanälen 6 x Trennwände mit 3 Kanälen	59,50



ART.	geeignet für Schublade H mm	Komponenten	CHF
FFH10051500	50/300	20 x Querteiler B=36 mm 20 x Querteiler B=47 mm 6 x Trennwände mit 3 Kanälen 5 x Trennwände mit 4 Kanälen 1 x Inbusschlüsselhalter	66,00



ART.	geeignet für Schublade H mm	Komponenten	CHF
FFH10071800	75	16 x Einsatzkasten 75x75 mm 8 x Einsatzkasten 150x75 mm 4 x Einsatzkasten 150x150 mm	67,00

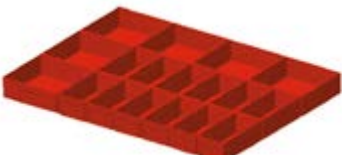

ART.	geeignet für Schublade H mm	Komponenten	CHF
FFH10071600	75	12 x Einsatzkasten 150x75 mm	62,00
FFH10101600	100/125	6 x Einsatzkasten 150x150 mm	72,00



ART.	geeignet für Schublade H mm	Komponenten	CHF
FFH10070500	75		34,00
FFH10100500	100/125	2 x Geschlitzte Längsteiler B=457 mm	35,00
FFH10150500	150/175	3 x Querteiler B=202 mm	47,00
FFH10200500	200/250		66,50



1500x750

2000x750

3000x750



ART.	B mm	T mm	H mm	KG	RAL	CHF
MASTERBR3001	3000	750	1985/2310	1000	7035+7016	9575,50

Bestehend aus:

Anz.	Beschreibung	Anz.	Beschreibung
1	Zerlegt gelieferte Werkbank mit Multiplex-Arbeitsplatte 40 mm	1	Dokumentenhalter A4
1	Schrank B = 560 mm, vorgerüstet für Tür mit 1 verstellbaren Boden	1	Set mit Rollenhalter mit Papierrolle Ø=240 mm
2	Schrank B=713 mm mit 4 Schubladen 1x75 2x150 1x200	4	Abgewinkelter Spraydosenshalter mit 2 Plätzen
1	Technischer Schrank B = 560 mm, vorgerüstet für Tür	6	Unipok Werkzeughaken - Packung mit 30 Stück
1	Halbtür rechts H = 435 mm mit Griff Dark Grey	1	Metallschiene für Sichtlagerboxen Picking Box Gr. 1/2
1	Volltür links H = 600 mm mit Griff Dark Grey	1	Kit 4 Sichtlagerboxen Picking Box Air Gr. 1
2	Seitliche Lochplatte	2	Großes Ablagefach umkehrbar
1	Set mit 3 Doppellochträgern	1	Abfallbehälter Volumen 30 L
2	Set mit 3 Lochplatten/Konsolen mit 2 Stegen für Behälter	3	Kit 2 Sichtlagerboxen Picking Box Air Gr. 3A2
2	Doppellampe	1	Platte für Aufrollvorrichtung
2	Hängeschrank mit Tür	2	Rolle für Aufrollvorrichtung
1	Steckdoseleiste für 2 Schukostecker	1	Aufrollvorrichtung für Druckluftleitung
1	Anschlusskabel Wieland Schuko/Französisch	1	Kabelaufrollvorrichtung mit Schuko-Steckdose
1	Set mit 3 schrägen Halterungen mit 2 Schienen		





ART.	B mm	T mm	H mm		RAL	CHF
<b>MASTERBR1508</b>	1500	750	1985/2310	1000	7035+7016	4292,00

Bestehend aus:

Anz.	Beschreibung	Anz.	Beschreibung
1	Zerlegt gelieferte Werkbank mit Multiplex-Arbeitsplatte 40 mm	1	Anschlusskabel Wieland Schuko/Französisch
1	Schrank B=560 mm mit 5 Schubladen 1x75 3x100 1x200	1	Dokumentenhalter A4
2	Boden oben/unten B=560 mm	1	Set mit Rollenhalter mit Papierrolle Ø=240 mm
1	Volltür links H = 600 mm mit Griff Dark Grey	2	Abgewinkelter Spraydosenshalter mit 2 Plätzen
1	Halterung für mittleren Halbboden	4	Unipok Werkzeughaken - Packung mit 30 Stück
1	Boden innen B=558 mm	1	Abfallbehälter Volumen 30 L
2	Seitliche Lochplatte	2	Hängeschrank mit Tür
1	Halterung für Steckdosenleiste für 2 Steckdosen	1	Doppellampe
1	Halterung für Steckdosenleiste für 4 Steckdosen	1	Set mit 3 Lochplatten/Konsolen mit 2 Stegen für Behälter
1	Steckdosenleiste für 2 Schukostecker	1	Set mit 2 schrägen Halterungen mit Schiene
1	Steckdosenleiste für 4 Schukostecker	1	Set mit 2 Doppellochträgern für Werkbank



# PROFESSIONELLE WERKBÄNKE

## MASTER



Die Werkbänke **Master** bieten eine perfekte Kombination von **Vielseitigkeit**, Funktionalität und persönlicher Gestaltung. Diese Werkbänke mit hoher Tragfähigkeit sind in **5 Breiten** (1300, 1500, 2000, 2500, 3000 mm) verfügbar und besitzen eine **Multiplex-Arbeitsplatte** aus **Buche** mit Dicke **40 mm**. Sie sind in hohem Maße mit einem großen Sortiment an Komponenten wie zusätzliche Fachböden, Schränke mit **Schubladen** mit verschiedener Tragfähigkeit und Auszug, Schränke mit **Schraubstock** oder Schränke für **Anschlüsse** individuell konfigurierbar. Die innovativen **Beine** können **fest**, **höhenverstellbar** oder mit **Rollen** sein und umfassen ein **Loch** mit Deckel für die Installation einer **Mehrfachsteckerleiste** mit zwei Steckplätzen.

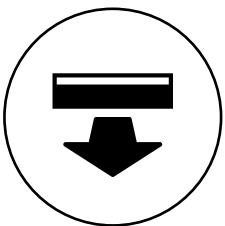

**SCHUBLADEN MIT VOLL-AUSZUG**

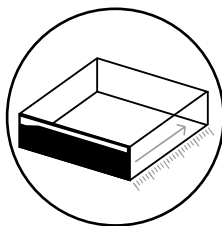

**NUTZTIEFE SCHUBLADE 27 EH**

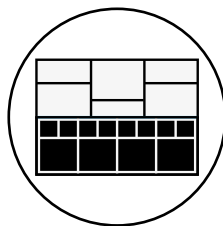

**EINTEILUNGSSYSTEME**

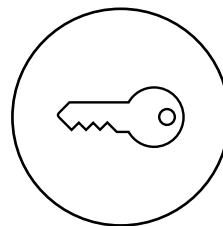

**SCHLOSS MIT SCHLÜSSEL**

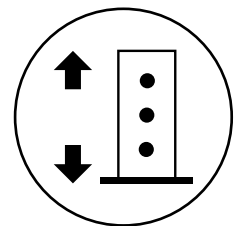

**BEINE SIND HÖHENVERSTELLBAR**

# MASTER



## MULTIPLEX-ARBEITSPLATTE AUS BUCHE

Die Multiplex-Arbeitsplatte aus Buche bietet Robustheit und Widerstandsfähigkeit und garantiert eine stabile und solide Oberfläche, die perfekt für schwere und Präzisionsarbeiten ist. Sie ist kratzfest, beständig gegen Stöße und andere Arten von Beanspruchung und weist eine Dicke von 40 mm auf.



## ABDECKUNG AUS GUMMIERTEM STAHL

Die Abdeckung aus gummiertem Stahl bewahrt die Unversehrtheit der Arbeitsplatte im Falle der Verwendung von Säuren oder Ölen oder wenn schwere Bearbeitungen ausgeführt werden.



## GRIFF

Der Griff erleichtert die Verstellung der Werkbank mit Rollen und bietet so ein sicheres Greifen und eine optimale Kontrolle während der Manöver.



## EINTEILUNGSSYSTEME

Die Schublade kann intern mittels Werkzeugbehälter 5S Pikpad, Einsatzkästen für Kleinteile und Längs- und Querteiler aus Metall unterteilt werden.



## EINBRUCHSICHERES SYSTEM

**SICHERHEIT AN ERSTER STELLE**  
Im Gegensatz zu vielen am Markt erhältlichen Schränken, macht es das patentierte Schließsystem Einbrechen unmöglich, das Schloss aufzubrechen. Bei gewaltsamem Öffnen ist der Einbruch immer sichtbar.



## RÄDER

Die Rollen verwandeln die Werkbänke Master in praktische mobile Arbeitsplätze. Sie sind aus synthetischem, abriebfestem Gummi oder aus elastischem Gummi erhältlich und können fest, drehbar oder drehbar mit Bremse sein.



Jedes Bein der Werkbank Master weist serienmäßig ein Loch mit Deckel auf, der, nach dessen Entfernen die Befestigung einer Mehrfachsteckerleiste mit 2 Steckplätzen ermöglicht. Je nach Art der Installation des Beins ist es möglich, zu wählen, ob die Seite mit dem Loch im vorderen oder rückwärtigen Teil der Bank angebracht werden soll.

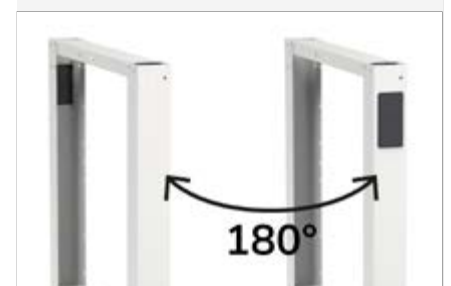

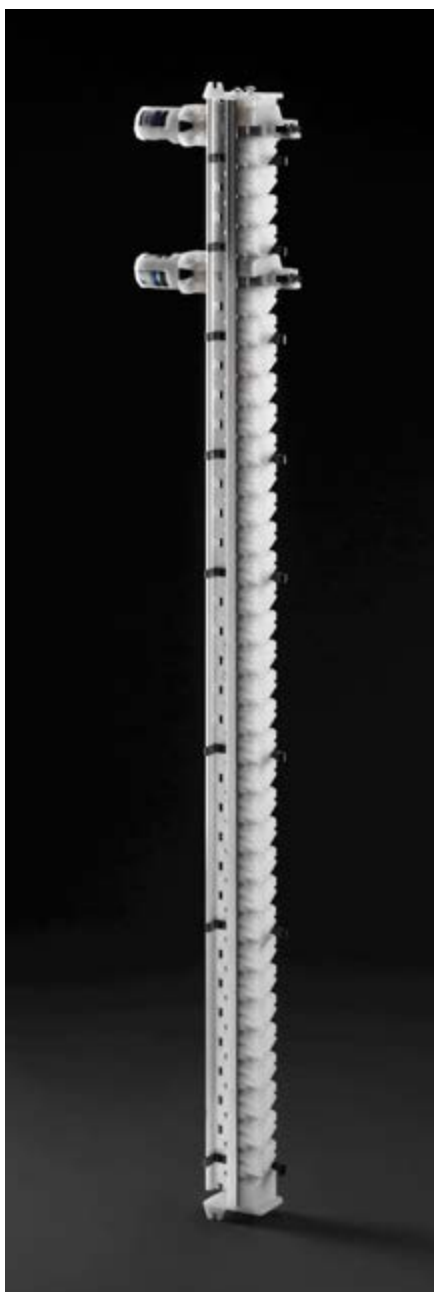

## ANTI-KIPP-WIRBELSTANGE

Die Stange besteht aus einem Aluminiumprofil und bleibt immer fest, ohne sich zu drehen.

Die Schließbewegung wird durch **Dübel erreicht, die sich vertikal bewegen**, indem sie eine der elementaren Kräfte der Physik ausnutzen: **die Schwerkraft. Je einfacher die Bewegung ist, desto geringer ist die Wahrscheinlichkeit, dass sie bricht.**

Die Stange ist im **25-mm-Raster gebohrt** und ermöglicht die Anbringung mehrerer Schließköpfe.

Dadurch kann der Zugang zu den Schubladen in mehrere Gruppen aufgeteilt werden. Die Unterteilung der Gruppen kann in der Höhe konfiguriert werden.

## MECHANISCHES SYSTEM

Das Steuersystem der mechanischen Schließeinheit verwendet die Sylogik®-Technologie. **Die Unterschiede sind entscheidend.**

**Das Antriebssystem vom Schließzylinder zum Stangenkopf besteht aus Stahldrähten mit elastischer Ummantelung und linearer Bewegung.**

Im Vergleich zu den üblichen starren Vierkantstangensystemen mit Drehbewegung ermöglicht es die Parallelität der Position des Schließzylinders zum Stangenkopf. Dies ermöglicht es dem Planer, den Zylinder an der am besten geeigneten Stelle im Schrank anzubringen.

**Der Schloßzylinder ruht auf einer Rücklauftrommel**, so dass verschiedene Zylinderhersteller\* gewählt werden können.

Auf diese Weise kann der Schrank in bestehende Schränke integriert werden, wobei derselbe Schlüsseltyp beibehalten wird.

\* Option auf Anfrage und gegen Aufpreis

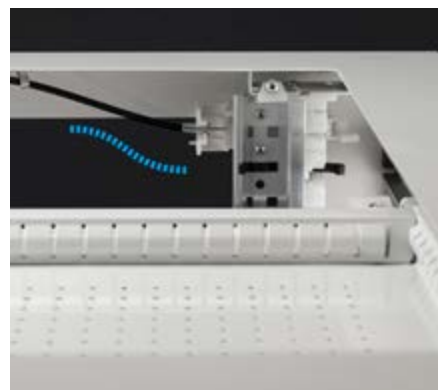

## VOLLSTÄNDIGER AUSZUG



**FREIE KONFIGURATIONSMÖGLICHKEITEN**  
Verändern Sie schnell und einfach den Auszug der Schublade, um die Traglast bis 100 kg zu erhöhen.

## SEHR LEISTUNGSSTARKE SCHIENEN



**LEICHTLAUF**  
Dank der langen Schienen und der Schubladen ist es möglich, die Lager an der Vorderseite des Schrankes anzubringen, um die Sichtbarkeit, die Tragfähigkeit und den Auszug zu erhöhen.

## GELOCHTE SCHUBLADEN



**MILLIMETERGENAUE EINTEILUNG**  
Löcher und Schlitze in den Schubladen erleichtern die Innenaufteilung der Schublade für eine perfekte Organisation von Werkzeugen und Materialien.

# MASTER

## SCHUBLADENAUSZUG UND -VERWALTUNG

Die **Master-Schublade** stellt eine Revolution in der Welt der **Industriemöbel** dar, denn sie wurde so konzipiert und entwickelt, dass sie in Bezug auf Auszug/Tragfähigkeit und Inneneinteilung unabhängig anpassbar ist.



## FREI KONFIGURIERBAR

Die neue flexible **Auszugsschiene** ermöglicht die mechanische Einstellung des hinteren Schubladenschlags von Schubladen und Auszugsböden in **3 verschiedenen Positionen**, wodurch **3 verschiedene Schubladen-Tragfähigkeiten erzielt werden können: 50, 75, 100 kg**. Der Einbau der innovativen **Teleskopführung** erhöht die Tragfähigkeit der **Schublade/des Schubladenbodens auf bis zu 200 kg**. Ein Etikett gibt die maximale Tragfähigkeit der Schublade je nach Auszug und Art der Führung an.



### FLEXIBLER AUSZUG KONFIGURIERT FÜR VOLLAUSZUG 50 KG

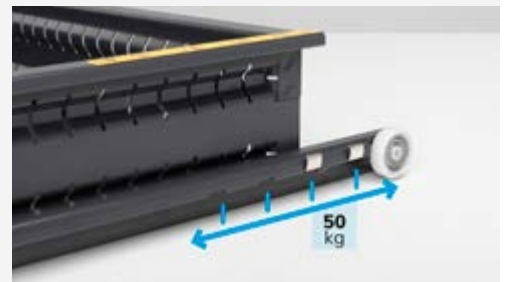
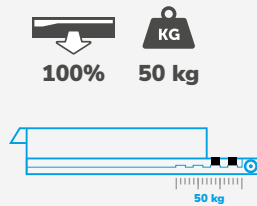

### FLEXIBLER AUSZUG KONFIGURIERT FÜR VOLLAUSZUG 75 KG

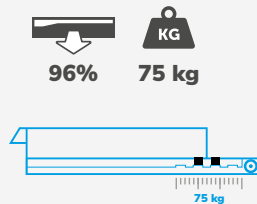

### FLEXIBLER AUSZUG FÜR TEILAUSZUG 100 KG

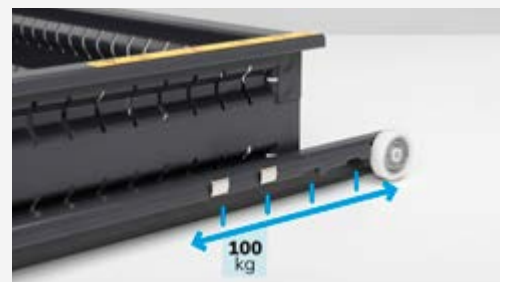
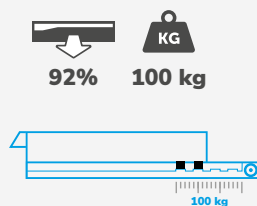

### TELESKOPISCHER AUSZUG KONFIGURIERT FÜR VOLLAUSZUG 200 KG

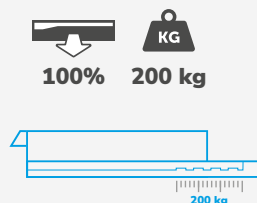

# MASTER

## FARBEN

Die Werkbank Master ist in 13 Farbkombinationen verfügbar, mit denen 8 verschiedene Farben für die Griffe kombiniert werden können, um individuelle Lösungen bis ins kleinste Detail zu schaffen. So ist es möglich, bestimmte Farben bestimmten Arbeitsbereichen oder Projekten zuzuordnen oder die Firmenfarbe in die im Unternehmen installierten Möbel zu implementieren.

**10** RAL-Farben für den Metallteil  
**8** Farben für das Kunststoffzubehör  
**Unendliche Kombinationen**





### VORDERER GRIFF



### WERKBÄNKE



\* Auf Anfrage

	START	PRO	PRO+	
	WORK	BR	MASTER	
Breite mm	1000-1500-2000	1024-1500-2000-3000	1300-1500-2000-2500-3000	 1300
Typologie Arbeitsplatten	Stahl Multiplex	Multiplex	Multiplex	 1500
Tiefe Arbeitsplatte mm	750	750	750-800*	 2000
Dicke Multiplex-Arbeitsplatte aus Buche mm	30	40	40-50*	 2500
Abdeckung	Gummiert	Gummiert	Gummiert	 3000
Tragkraft Werkbank kg	1000	1000	800 - 1500	
Höhenverstellbar	✓	✓	✓	
Feste Beine	✓	-	✓	
Beine mit Rollen	Verstellbare Werkbank	-	✓	
Elektrifizierte Beine	-	-	✓	
Nutztiefe Schubladen	513 mm	447 mm - 27 EH	600 mm - 36 EH	
Schublade mit vollständigem Auszug	-	✓	✓	
Tragkraft Schubladen kg	80	50-75-100	50-75-100-200	
Kippsicherungsstange Schublade	-	✓	✓	
Wandsystem	✓	✓	✓	
Rückwand	Zubehör	Serienmäßig	Zubehör*	

\* Auf Anfrage



## VERSTELLBARE WERKBANK

ABM. (mm): B=2000 T=750 H=1829/2179

ART.	 KG	RAL	CHF
MASTERWR2081	1000	7035+7016	6792,00

Schrank 1xPR mit Tür  
 Schrank mit 4 Schubladen 1x100 2x150 1x200  
 Schrank für Anschlüsse mit Steckdosenleiste für 4 Schukostecker  
 Schrank mit Kippmechanismus und Schraubstock  
 Rollladenschrank  
 Bestehend aus 240 Haken Unipok  
 Ohne Werkzeuge





**Abstand Beinlöcher**  
25 mm



**Multiplex-  
Arbeitsplatte Dicke**  
40 mm



**Zerlegt geliefert**



siehe Seite 248



**Tragkraft Schublade**  
100-75-50 kg



**Auszug Schublade**  
92-96-100%



## WERKBANK

ABM. (mm): B=1500 T=750 H=890

ART.	KG	RAL	CHF
MASTERWR1501	800	7035+7016	563,00
MASTERWR1502	800	5012+7016	604,00

## VERSTELLBARE WERKBANK

ABM. (mm): B=1500 T=750 H=765/1115

ART.	KG	RAL	CHF
MASTERWR1503	800	7035+7016	681,00
MASTERWR1504	800	5012+7016	723,00



## VERSTELLBARE WERKBANK MIT ROLLEN

ABM. (mm): B=1500 T=750 H=921/1271

ART.	KG	RAL	CHF
MASTERMR1503	300	7035+7016	939,00
MASTERMR1504	300	5012+7016	989,00

Set mit 4 Rollen aus synthetischem, abriebfestem Gummi Ø 125 mm

## VERSTELLBARE WERKBANK

ABM. (mm): B=1500 T=750 H=1708/2058

ART.	KG	RAL	CHF
MASTERWR1505	800	7035+7016	1217,50
MASTERWR1506	800	5012+7016	1373,50

Bestehend aus 180 Haken Unipok und 8 Behältern Picking Box Air Ohne Werkzeuge



## KONFIGURATIONSBEISPIELE

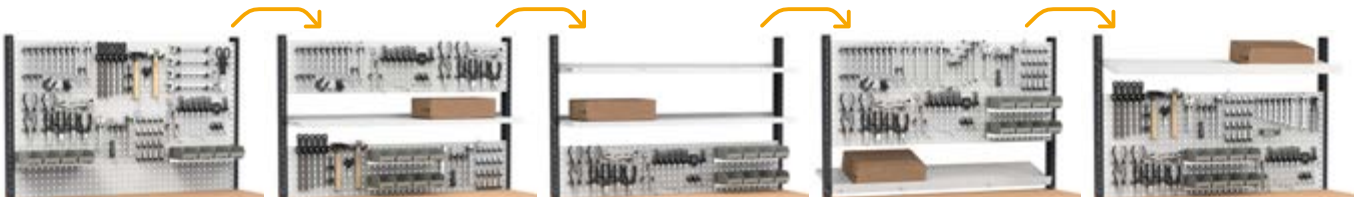

### WERKBANK

ABM. (mm): B=1500 T=750 H=890

ART.	KG	RAL	CHF
MASTERWR1507	800	7035+7016	1105,50
MASTERWR1508	800	5012+7016	1169,00

Schrank mit 1 Schublade 1x100



### VERSTELLBARE WERKBANK

ABM. (mm): B=1500 T=750 H=765/1115

ART.	KG	RAL	CHF
MASTERWR1509	800	7035+7016	1223,50
MASTERWR1510	800	5012+7016	1288,00

Schrank mit 1 Schublade 1x100



### VERSTELLBARE WERKBANK MIT ROLLEN

ABM. (mm): B=1500 T=750 H=921/1271

ART.	KG	RAL	CHF
MASTERMR1509	300	7035+7016	1445,00
MASTERMR1510	300	5012+7016	1517,50

Schrank mit 1 Schublade 1x100

Set mit 4 Rollen aus synthetischem, abriebfestem Gummi Ø 125 mm



### VERSTELLBARE WERKBANK

ABM. (mm): B=1500 T=750 H=1708/2058

ART.	KG	RAL	CHF
MASTERWR1511	800	7035+7016	1760,00
MASTERWR1512	800	5012+7016	1938,50

Schrank mit 1 Schublade 1x100

Bestehend aus 180 Haken Unipok und 8 Behältern Picking Box Air  
Ohne Werkzeuge



TRAGKRAFT



RAL 7035 + RAL 7016



RAL 5012 + RAL 7016



**Abstand Beinlöcher**  
25 mm



**Multiplex-  
Arbeitsplatte Dicke**  
40 mm



**Zerlegt geliefert**



**Tragkraft Schublade**  
100-75-50 kg



**Auszug Schublade**  
92-96-100%



siehe Seite 248



## WERKBANK

ABM. (mm): B=1500 T=750 H=890

ART.	KG	RAL	CHF
MASTERWR1513	800	7035+7016	1473,00
MASTERWR1514	800	5012+7016	1651,50

Schrank mit 3 Schubladen 1x50 1x100 1x150

## VERSTELLBARE WERKBANK

ABM. (mm): B=1500 T=750 H=765/1115

ART.	KG	RAL	CHF
MASTERWR1515	800	7035+7016	1591,00
MASTERWR1516	800	5012+7016	1770,50

Schrank mit 3 Schubladen 1x50 1x100 1x150



## VERSTELLBARE WERKBANK MIT ROLLEN

ABM. (mm): B=1500 T=750 H=921/1271

ART.	KG	RAL	CHF
MASTERMR1515	300	7035+7016	1849,00
MASTERMR1516	300	5012+7016	2036,50

Schrank mit 3 Schubladen 1x50 1x100 1x150  
Set mit 4 Rollen aus synthetischem, abriebfestem Gummi Ø 125 mm

## VERSTELLBARE WERKBANK

ABM. (mm): B=1500 T=750 H=1708/2058

ART.	KG	RAL	CHF
MASTERWR1517	800	7035+7016	2127,50
MASTERWR1518	800	5012+7016	2421,00

Schrank mit 3 Schubladen 1x50 1x100 1x150  
Bestehend aus 180 Haken Unipok und 8 Behältern Picking Box Air  
Ohne Werkzeuge



## KONFIGURATIONSBEISPIELE

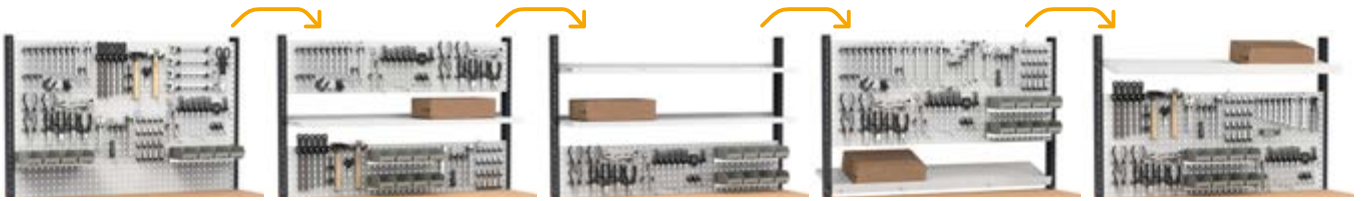

### WERKBANK

ABM. (mm): B=1500 T=750 H=890

ART.	KG	RAL	CHF
MASTERWR1519	800	7035+7016	1745,50
MASTERWR1520	800	5012+7016	1855,00

Schrank mit 4 Schubladen 2x75 1x150 1x200



### VERSTELLBARE WERKBANK

ABM. (mm): B=1500 T=750 H=765/1115

ART.	KG	RAL	CHF
MASTERWR1521	800	7035+7016	1863,50
MASTERWR1522	800	5012+7016	1974,00

Schrank mit 4 Schubladen 2x75 1x150 1x200



### VERSTELLBARE WERKBANK MIT ROLLEN

ABM. (mm): B=1500 T=750 H=921/1271

ART.	KG	RAL	CHF
MASTERMR1521	300	7035+7016	2121,50
MASTERMR1522	300	5012+7016	2240,00

Schrank mit 4 Schubladen 2x75 1x150 1x200  
Set mit 4 Rollen aus synthetischem, abriebfestem Gummi Ø 125 mm



### VERSTELLBARE WERKBANK

ABM. (mm): B=1500 T=750 H=1708/2058

ART.	KG	RAL	CHF
MASTERWR1523	800	7035+7016	2400,00
MASTERWR1524	800	5012+7016	2624,50

Schrank mit 4 Schubladen 2x75 1x150 1x200  
Bestehend aus 180 Haken Unipok und 8 Behältern Picking Box Air  
Ohne Werkzeuge



TRAGKRAFT



RAL 7035 + RAL 7016



RAL 5012 + RAL 7016



**Abstand Beinlöcher**  
25 mm



**Multiplex-  
Arbeitsplatte Dicke**  
40 mm

**Zerlegt geliefert**



**Tragkraft Schublade**  
100-75-50 kg



**Auszug Schublade**  
92-96-100%



siehe Seite 248



## WERKBANK

ABM. (mm): B=1500 T=750 H=890

ART.	KG	RAL	CHF
MASTERWR1525	1500	7035+7016	1771,50
MASTERWR1526	1500	5012+7016	1859,00

Schrank mit 4 Schubladen 3x150 1x300

## VERSTELLBARE WERKBANK

ABM. (mm): B=1500 T=750 H=765/1115

ART.	KG	RAL	CHF
MASTERWR1527	800	7035+7016	1907,50
MASTERWR1528	800	5012+7016	2013,50

Schrank mit 4 Schubladen 1x100 2x150 1x200



## VERSTELLBARE WERKBANK MIT ROLLEN

ABM. (mm): B=1500 T=750 H=921/1271

ART.	KG	RAL	CHF
MASTERMR1527	300	7035+7016	2181,00
MASTERMR1528	300	5012+7016	2297,00

Schrank mit 4 Schubladen 1x100 2x150 1x200  
Set mit 4 Rollen aus synthetischem, abriebfestem Gummi Ø 125 mm

## VERSTELLBARE WERKBANK

ABM. (mm): B=1500 T=750 H=1708/2058

ART.	KG	RAL	CHF
MASTERWR1529	800	7035+7016	2444,00
MASTERWR1530	800	5012+7016	2664,00

Schrank mit 4 Schubladen 1x100 2x150 1x200  
Bestehend aus 180 Haken Unipok und 8 Behältern Picking Box Air  
Ohne Werkzeuge

## KONFIGURATIONSBEISPIELE

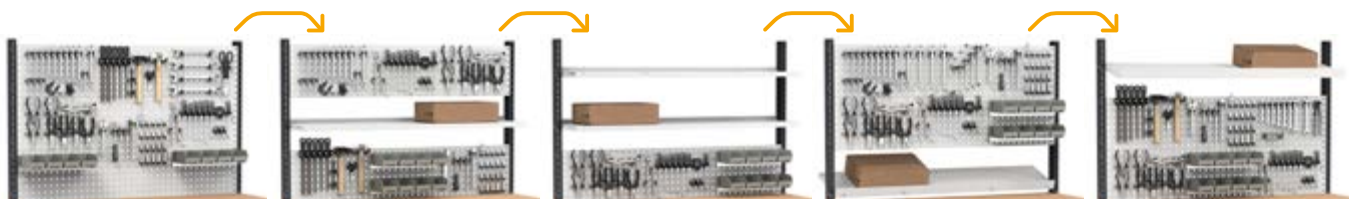

### VERSTELLBARE WERKBANK

ABM. (mm): B=1500 T=750 H=2010/2360

ART.	KG	RAL	CHF
MASTERWR1580	800	7035+7016	3608,00

Schrank mit 4 Schubladen 1x100 2x150 1x200  
 Bestehend aus 120 Haken Unipok und Zubehör Iron Team  
 Ohne Werkzeuge



TRAGKRAFT



RAL 7035+ RAL 7016



RAL 5012+ RAL 7016



**Abstand Beinlöcher**  
25 mm



**Multiplex-  
Arbeitsplatte Dicke**  
40 mm

**Zerlegt geliefert**



**Tragkraft Schublade**  
100-75-50 kg



**Auszug Schublade**  
92-96-100%



siehe Seite 248



## WERKBANK

ABM. (mm): B=1500 T=750 H=890

ART.	KG	RAL	CHF
MASTERWR1531	1500	7035+7016	1791,50
MASTERWR1532	1500	5012+7016	2026,50

Schrank mit 5 Schubladen 2x100 1x150 2x200



## VERSTELLBARE WERKBANK

ABM. (mm): B=1500 T=750 H=765/1115

ART.	KG	RAL	CHF
MASTERWR1533	800	7035+7016	2026,50
MASTERWR1534	800	5012+7016	2158,00

Schrank mit 5 Schubladen 2x75 1x100 1x150 1x200



## VERSTELLBARE WERKBANK MIT ROLLEN

ABM. (mm): B=1500 T=750 H=921/1271

ART.	KG	RAL	CHF
MASTERMR1533	300	7035+7016	2300,00
MASTERMR1534	300	5012+7016	2441,50

Schrank mit 5 Schubladen 2x75 1x100 1x150 1x200  
Set mit 4 Rollen aus synthetischem, abriebfestem Gummi Ø 125 mm



## VERSTELLBARE WERKBANK

ABM. (mm): B=1500 T=750 H=1708/2058

ART.	KG	RAL	CHF
MASTERWR1535	800	7035+7016	2563,00
MASTERWR1536	800	5012+7016	2808,50

Schrank mit 5 Schubladen 2x75 1x100 1x150 1x200  
Bestehend aus 180 Haken Unipok und 8 Behältern Picking Box Air  
Ohne Werkzeuge



## KONFIGURATIONSBEISPIELE

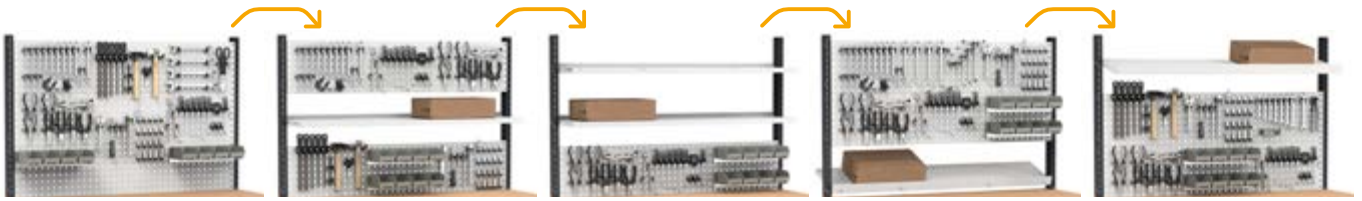

### WERKBANK

ABM. (mm): B=1500 T=750 H=890

ART.	KG	RAL	CHF
MASTERWR1537	1500	7035+7016	2043,50
MASTERWR1538	1500	5012+7016	2176,00

Schrank mit 6 Schubladen 1x50 2x100 2x150 1x200



### VERSTELLBARE WERKBANK

ABM. (mm): B=1500 T=750 H=765/1115

ART.	KG	RAL	CHF
MASTERWR1539	800	7035+7016	2156,00
MASTERWR1540	800	5012+7016	2318,00

Schrank mit 6 Schubladen 1x50 2x75 2x100 1x200



Konfigurationsbeispiel

siehe Seite 189



### VERSTELLBARE WERKBANK

ABM. (mm): B=1500 T=750 H=1708/2058

ART.	KG	RAL	CHF
MASTERWR1541	800	7035+7016	2692,50
MASTERWR1542	800	5012+7016	2968,50

Schrank mit 6 Schubladen 1x50 2x75 2x100 1x200

Bestehend aus 180 Haken Unipok und 8 Behältern Picking Box Air  
Ohne Werkzeuge



TRAGKRAFT



RAL 7035+ RAL 7016



RAL 5012+ RAL 7016



**Abstand Beinlöcher**  
25 mm



**Multiplex-  
Arbeitsplatte Dicke**  
40 mm

**Zerlegt geliefert**



siehe Seite 248



**Tragkraft Schublade**  
100-75-50 kg



**Auszug Schublade**  
92-96-100%



## WERKBANK

ABM. (mm): B=1500 T=750 H=890

ART.	KG	RAL	CHF
MASTERWR1543	1500	7035+7016	1425,00
MASTERWR1544	1500	5012+7016	1463,50

Schrank mit 1 Schublade 1x100 1xPR mit Tür

## VERSTELLBARE WERKBANK

ABM. (mm): B=1500 T=750 H=765/1115

ART.	KG	RAL	CHF
MASTERWR1545	800	7035+7016	1463,00
MASTERWR1546	800	5012+7016	1505,00

Schrank 1xPR mit Tür



Konfigurationsbeispiel

siehe Seite 189



## VERSTELLBARE WERKBANK

ABM. (mm): B=1500 T=750 H=1708/2058

ART.	KG	RAL	CHF
MASTERWR1547	800	7035+7016	1999,50
MASTERWR1548	800	5012+7016	2155,50

Schrank 1xPR mit Tür  
Bestehend aus 180 Haken Unipok und 8 Behältern Picking Box Air  
Ohne Werkzeuge



## KONFIGURATIONSBEISPIELE

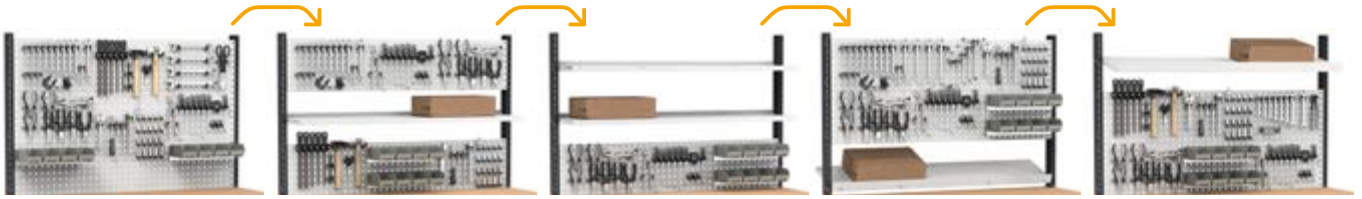

### WERKBANK

ABM. (mm): B=1500 T=750 H=890

ART.	KG	RAL	CHF
MASTERWR1549	1500	7035+7016	2633,50
MASTERWR1550	1500	5012	2718,50

Schrank mit 1 Schublade 1x100 1xPR mit Tür  
Schrank mit 4 Schubladen 3x150 1x300



### VERSTELLBARE WERKBANK

ABM. (mm): B=1500 T=750 H=765/1115

ART.	KG	RAL	CHF
MASTERWR1551	1000	7035+7016	2808,50
MASTERWR1552	1000	5012+7016	2940,00

Schrank 1xPR mit Tür  
Schrank mit 5 Schubladen 2x75 1x100 1x150 1x200



### VERSTELLBARE WERKBANK MIT ROLLEN

ABM. (mm): B=1500 T=750 H=921/1271

ART.	KG	RAL	CHF
MASTERMR1551	750	7035+7016	3078,50
MASTERMR1552	750	5012+7016	3210,00

Schrank 1xPR mit Tür  
Schrank mit 5 Schubladen 2x75 1x100 1x150 1x200  
Set mit 4 Rollen aus elastischem Gummi Ø 125 mm



### VERSTELLBARE WERKBANK

ABM. (mm): B=1500 T=750 H=1708/2058

ART.	KG	RAL	CHF
MASTERWR1553	1000	7035+7016	3345,00
MASTERWR1554	1000	5012+7016	3590,50

Schrank 1xPR mit Tür  
Schrank mit 5 Schubladen 2x75 1x100 1x150 1x200  
Bestehend aus 180 Haken Unipok und 8 Behältern Picking Box Air  
Ohne Werkzeuge





**Abstand Beinlöcher**  
25 mm



**Multiplex-  
Arbeitsplatte Dicke**  
40 mm

**Zerlegt geliefert**



siehe Seite 248



**Tragkraft Schublade**  
100-75-50 kg



**Auszug Schublade**  
92-96-100%



## WERKBANK

ABM. (mm): B=1500 T=750 H=890

ART.	KG	RAL	CHF
MASTERWR1555	1500	7035+7016	3000,00
MASTERWR1556	1500	5012	3281,50

Schrank mit 4 Schubladen 3x150 1x300

Schrank mit 5 Schubladen 2x100 1x150 2x200

## VERSTELLBARE WERKBANK

ABM. (mm): B=1500 T=750 H=765/1115

ART.	KG	RAL	CHF
MASTERWR1557	1000	7035+7016	3253,00
MASTERWR1558	1000	5012+7016	3448,50

Schrank mit 4 Schubladen 1x100 2x150 1x200

Schrank mit 5 Schubladen 2x75 1x100 1x150 1x200

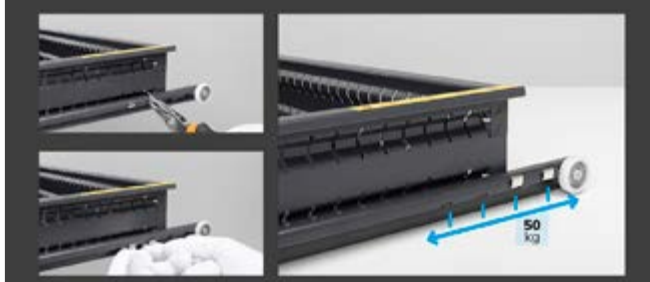

Konfigurationsbeispiel

siehe Seite 189



## VERSTELLBARE WERKBANK

ABM. (mm): B=1500 T=750 H=1708/2058

ART.	KG	RAL	CHF
MASTERWR1559	1000	7035+7016	3789,50
MASTERWR1560	1000	5012+7016	4099,00

Schrank mit 4 Schubladen 1x100 2x150 1x200

Schrank mit 5 Schubladen 2x75 1x100 1x150 1x200

Bestehend aus 180 Haken Unipok und 8 Behältern Picking Box Air  
Ohne Werkzeuge



## KONFIGURATIONSBEISPIELE

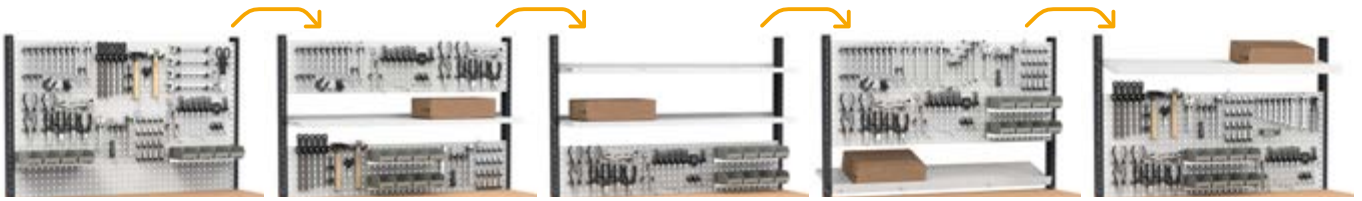

### WERKBANK

ABM. (mm): B=1500 T=750 H=890

ART.	KG	RAL	CHF
MASTERWR1561	1500	7035+7016	3272,00
MASTERWR1562	1500	5012	3598,50

Schrank mit 5 Schubladen 2x100 1x150 2x200  
Schrank mit 6 Schubladen 1x50 2x100 2x150 1x200



### VERSTELLBARE WERKBANK

ABM. (mm): B=1500 T=750 H=765/1115

ART.	KG	RAL	CHF
MASTERWR1563	1000	7035+7016	3501,50
MASTERWR1564	1000	5012+7016	3753,00

Schrank mit 5 Schubladen 2x75 1x100 1x150 1x200  
Schrank mit 6 Schubladen 1x50 2x75 2x100 1x200



Konfigurationsbeispiel

siehe Seite 189



### VERSTELLBARE WERKBANK

ABM. (mm): B=1500 T=750 H=1708/2058

ART.	KG	RAL	CHF
MASTERWR1565	1000	7035+7016	4038,00
MASTERWR1566	1000	5012+7016	4403,50

Schrank mit 5 Schubladen 2x75 1x100 1x150 1x200  
Schrank mit 6 Schubladen 1x50 2x75 2x100 1x200  
Bestehend aus 180 Haken Unipok und 8 Behältern Picking Box Air  
Ohne Werkzeuge



TRAGKRAFT



RAL 7035 + RAL 7016



RAL 5012 + RAL 7016



RAL 5012



**Abstand Beinlöcher**  
25 mm



**Multiplex-  
Arbeitsplatte Dicke**  
40 mm

**Zerlegt geliefert**



siehe Seite 248



**Tragkraft Schublade**  
100-75-50 kg



**Auszug Schublade**  
92-96-100%



## VERSTELLBARE WERKBANK

ABM. (mm): B=1500 T=750 H=765/1115

ART.	KG	RAL	CHF
MASTERWR1567	1000	7035+7016	2689,50
MASTERWR1568	1000	5012+7016	2795,50

Schrank 1xPR mit Tür  
Schrank mit 4 Schubladen 1x100 2x150 1x200

## VERSTELLBARE WERKBANK MIT ROLLEN

ABM. (mm): B=1500 T=750 H=921/1271

ART.	KG	RAL	CHF
MASTERMR1567	750	7035+7016	2959,50
MASTERMR1568	750	5012+7016	3065,50

Schrank 1xPR mit Tür  
Schrank mit 4 Schubladen 1x100 2x150 1x200  
Set mit 4 Rollen aus elastischem Gummi Ø 125 mm



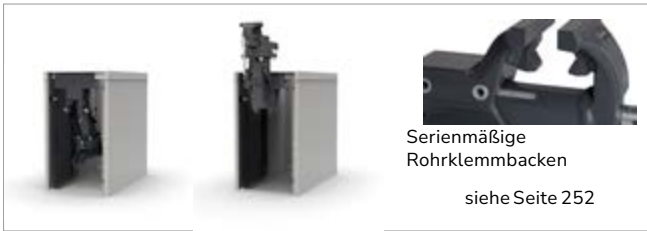

## VERSTELLBARE WERKBANK

ABM. (mm): B=1500 T=750 H=765/1115

ART.	KG	RAL	CHF
MASTERWR1569	1000	7035+7016	3548,50
MASTERWR1570	1000	5012+7016	3648,50

Schrank mit 4 Schubladen 1x100 2x150 1x200  
Schrank mit Kippmechanismus und Schraubstock

## VERSTELLBARE WERKBANK MIT ROLLEN

ABM. (mm): B=1500 T=750 H=921/1271

ART.	KG	RAL	CHF
MASTERMR1569	750	7035+7016	3818,50
MASTERMR1570	750	5012+7016	3918,50

Schrank mit 4 Schubladen 1x100 2x150 1x200  
Schrank mit Kippmechanismus und Schraubstock  
Set mit 4 Rollen aus elastischem Gummi Ø 125 mm



## VERSTELLBARE WERKBANK

ABM. (mm): B=1500 T=750 H=765/1115

ART.	KG	RAL	CHF
MASTERWR1571	1000	7035+7016	3741,00
MASTERWR1572	1000	5012+7016	3847,00

Schrank mit 4 Schubladen 1x100 2x150 1x200  
Schrank für Anschlüsse mit Steckdosenleiste für 4 Schukostecker  
Schrank mit Kippmechanismus und Schraubstock

## VERSTELLBARE WERKBANK MIT ROLLEN

ABM. (mm): B=1500 T=750 H=921/1271

ART.	KG	RAL	CHF
MASTERMR1571	750	7035+7016	4011,00
MASTERMR1572	750	5012+7016	4117,00

Schrank mit 4 Schubladen 1x100 2x150 1x200  
Schrank für Anschlüsse mit Steckdosenleiste für 4 Schukostecker  
Schrank mit Kippmechanismus und Schraubstock  
Set mit 4 Rollen aus elastischem Gummi Ø 125 mm





**Abstand Beinlöcher**  
25 mm



**Multiplex-  
Arbeitsplatte Dicke**  
40 mm



**Zerlegt geliefert**



siehe Seite 248



**Tragkraft Schublade**  
100-75-50 kg



**Auszug Schublade**  
92-96-100%



## WERKBANK

ABM. (mm): B=2000 T=750 H=890

ART.	KG	RAL	CHF
MASTERWR2001	500	7035+7016	655,50
MASTERWR2002	500	5012+7016	696,50

## VERSTELLBARE WERKBANK

ABM. (mm): B=2000 T=750 H=765/1115

ART.	KG	RAL	CHF
MASTERWR2003	500	7035+7016	773,50
MASTERWR2004	500	5012+7016	815,50



## VERSTELLBARE WERKBANK MIT ROLLEN

ABM. (mm): B=2000 T=750 H=921/1271

ART.	KG	RAL	CHF
MASTERMR2003	300	7035+7016	1040,50
MASTERMR2004	300	5012+7016	1099,50

Set mit 4 Rollen aus synthetischem, abriebfestem Gummi Ø 125 mm

## VERSTELLBARE WERKBANK

ABM. (mm): B=2000 T=750 H=1708/2058

ART.	KG	RAL	CHF
MASTERWR2005	500	7035+7016	1556,50
MASTERWR2006	500	5012+7016	1731,50

Bestehend aus 180 Haken Unipok und 16 Behältern Picking Box Air Ohne Werkzeuge



## KONFIGURATIONSBEISPIELE

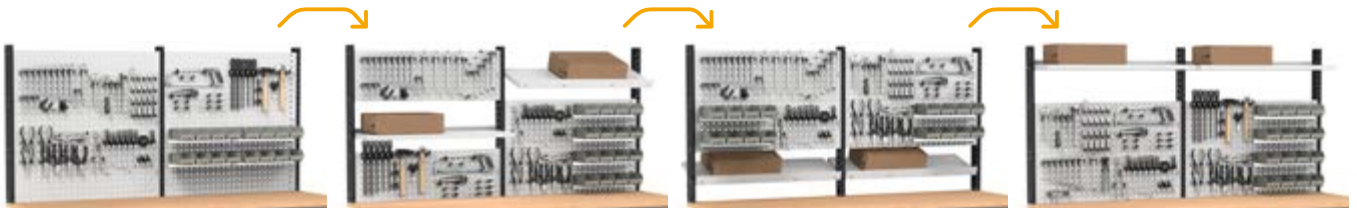

### WERKBANK

ABM. (mm): B=2000 T=750 H=890

ART.	KG	RAL	CHF
MASTERWR2007	500	7035+7016	1198,00
MASTERWR2008	500	5012+7016	1261,50

Schrank mit 1 Schublade 1x100



### VERSTELLBARE WERKBANK

ABM. (mm): B=2000 T=750 H=765/1115

ART.	KG	RAL	CHF
MASTERWR2009	500	7035+7016	1316,00
MASTERWR2010	500	5012+7016	1380,50

Schrank mit 1 Schublade 1x100



### VERSTELLBARE WERKBANK MIT ROLLEN

ABM. (mm): B=2000 T=750 H=921/1271

ART.	KG	RAL	CHF
MASTERMR2009	300	7035+7016	1546,50
MASTERMR2010	300	5012+7016	1628,00

Schrank mit 1 Schublade 1x100

Set mit 4 Rollen aus synthetischem, abriebfestem Gummi Ø 125 mm



### VERSTELLBARE WERKBANK

ABM. (mm): B=2000 T=750 H=1708/2058

ART.	KG	RAL	CHF
MASTERWR2011	500	7035+7016	2099,00
MASTERWR2012	500	5012+7016	2296,50

Schrank mit 1 Schublade 1x100

Bestehend aus 180 Haken Unipok und 16 Behältern Picking Box Air Ohne Werkzeuge



TRAGKRAFT



RAL 7035+ RAL 7016



RAL 5012+ RAL 7016



**Abstand Beinlöcher**  
25 mm



**Multiplex-  
Arbeitsplatte Dicke**  
40 mm



**Zerlegt geliefert**



**Tragkraft Schublade**  
100-75-50 kg



**Auszug Schublade**  
92-96-100%



siehe Seite 248



## WERKBANK

ABM. (mm): B=2000 T=750 H=890

ART.	KG	RAL	CHF
MASTERWR2013	500	7035+7016	1565,50
MASTERWR2014	500	5012+7016	1744,00

Schrank mit 3 Schubladen 1x50 1x100 1x150

## VERSTELLBARE WERKBANK

ABM. (mm): B=2000 T=750 H=765/1115

ART.	KG	RAL	CHF
MASTERWR2015	500	7035+7016	1683,50
MASTERWR2016	500	5012+7016	1863,00

Schrank mit 3 Schubladen 1x50 1x100 1x150



## VERSTELLBARE WERKBANK MIT ROLLEN

ABM. (mm): B=2000 T=750 H=921/1271

ART.	KG	RAL	CHF
MASTERMR2015	300	7035+7016	1950,50
MASTERMR2016	300	5012+7016	2147,00

Schrank mit 3 Schubladen 1x50 1x100 1x150  
Set mit 4 Rollen aus synthetischem, abriebfestem Gummi Ø 125 mm

## VERSTELLBARE WERKBANK

ABM. (mm): B=2000 T=750 H=1708/2058

ART.	KG	RAL	CHF
MASTERWR2017	500	7035+7016	2466,50
MASTERWR2018	500	5012+7016	2779,00

Schrank mit 3 Schubladen 1x50 1x100 1x150  
Bestehend aus 180 Haken Unipok und 16 Behältern Picking Box Air  
Ohne Werkzeuge



## KONFIGURATIONSBEISPIELE

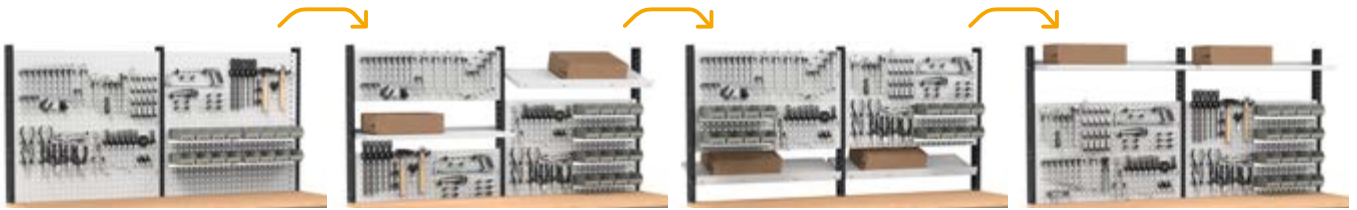

### WERKBANK

ABM. (mm): B=2000 T=750 H=890

ART.	KG	RAL	CHF
MASTERWR2019	500	7035+7016	1838,00
MASTERWR2020	500	5012+7016	1947,50

Schrank mit 4 Schubladen 2x75 1x150 1x200



### VERSTELLBARE WERKBANK

ABM. (mm): B=2000 T=750 H=765/1115

ART.	KG	RAL	CHF
MASTERWR2021	500	7035+7016	1956,00
MASTERWR2022	500	5012+7016	2066,50

Schrank mit 4 Schubladen 2x75 1x150 1x200



### VERSTELLBARE WERKBANK MIT ROLLEN

ABM. (mm): B=2000 T=750 H=921/1271

ART.	KG	RAL	CHF
MASTERMR2021	300	7035+7016	2223,00
MASTERMR2022	300	5012+7016	2350,50

Schrank mit 4 Schubladen 2x75 1x150 1x200  
Set mit 4 Rollen aus synthetischem, abriebfestem Gummi Ø 125 mm



### VERSTELLBARE WERKBANK

ABM. (mm): B=2000 T=750 H=1708/2058

ART.	KG	RAL	CHF
MASTERWR2023	500	7035+7016	2739,00
MASTERWR2024	500	5012+7016	2982,50

Schrank mit 4 Schubladen 2x75 1x150 1x200  
Bestehend aus 180 Haken Unipok und 16 Behältern Picking Box Air  
Ohne Werkzeuge



TRAGKRAFT



RAL 7035+ RAL 7016



RAL 5012+ RAL 7016



**Abstand Beinlöcher**  
25 mm



**Multiplex-  
Arbeitsplatte Dicke**  
40 mm

**Zerlegt geliefert**



**Tragkraft Schublade**  
100-75-50 kg



**Auszug Schublade**  
92-96-100%



siehe Seite 248



## WERKBANK

ABM. (mm): B=2000 T=750 H=890

ART.	KG	RAL	CHF
MASTERWR2025	800	7035+7016	1864,00
MASTERWR2026	800	5012+7016	1951,50

Schrank mit 4 Schubladen 3x150 1x300

## VERSTELLBARE WERKBANK

ABM. (mm): B=2000 T=750 H=765/1115

ART.	KG	RAL	CHF
MASTERWR2027	500	7035+7016	2000,00
MASTERWR2028	500	5012+7016	2106,00

Schrank mit 4 Schubladen 1x100 2x150 1x200



## VERSTELLBARE WERKBANK MIT ROLLEN

ABM. (mm): B=2000 T=750 H=921/1271

ART.	KG	RAL	CHF
MASTERMR2027	300	7035+7016	2288,50
MASTERMR2028	300	5012+7016	2425,50

Schrank mit 4 Schubladen 1x100 2x150 1x200  
Set mit 4 Rollen aus synthetischem, abriebfestem Gummi Ø 125 mm

## VERSTELLBARE WERKBANK

ABM. (mm): B=2000 T=750 H=1708/2058

ART.	KG	RAL	CHF
MASTERWR2029	500	7035+7016	2783,00
MASTERWR2030	500	5012+7016	3022,00

Schrank mit 4 Schubladen 1x100 2x150 1x200  
Bestehend aus 180 Haken Unipok und 16 Behältern Picking Box Air  
Ohne Werkzeuge



## KONFIGURATIONSBEISPIELE

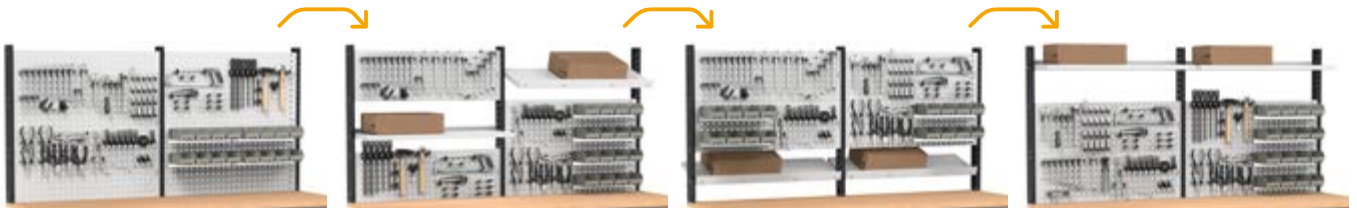

### WERKBANK

ABM. (mm): B=2000 T=750 H=890

ART.	KG	RAL	CHF
MASTERWR2031	800	7035+7016	1884,00
MASTERWR2032	800	5012+7016	2119,00

Schrank mit 5 Schubladen 2x100 1x150 2x200



### VERSTELLBARE WERKBANK

ABM. (mm): B=2000 T=750 H=765/1115

ART.	KG	RAL	CHF
MASTERWR2033	500	7035+7016	2119,00
MASTERWR2034	500	5012+7016	2250,50

Schrank mit 5 Schubladen 2x75 1x100 1x150 1x200



### VERSTELLBARE WERKBANK MIT ROLLEN

ABM. (mm): B=2000 T=750 H=921/1271

ART.	KG	RAL	CHF
MASTERMR2033	300	7035+7016	2407,50
MASTERMR2034	300	5012+7016	2570,00

Schrank mit 5 Schubladen 2x75 1x100 1x150 1x200  
Set mit 4 Rollen aus synthetischem, abriebfestem Gummi Ø 125 mm



### VERSTELLBARE WERKBANK

ABM. (mm): B=2000 T=750 H=1708/2058

ART.	KG	RAL	CHF
MASTERWR2035	500	7035+7016	2902,00
MASTERWR2036	500	5012+7016	3166,50

Schrank mit 5 Schubladen 2x75 1x100 1x150 1x200  
Bestehend aus 180 Haken Unipok und 16 Behältern Picking Box Air  
Ohne Werkzeuge



TRAGKRAFT



RAL 7035+ RAL 7016



RAL 5012+ RAL 7016



**Abstand Beinlöcher**  
25 mm



**Multiplex-  
Arbeitsplatte Dicke**  
40 mm



**Zerlegt geliefert**



siehe Seite 248



**Tragkraft Schublade**  
100-75-50 kg



**Auszug Schublade**  
92-96-100%



## WERKBANK

ABM. (mm): B=2000 T=750 H=890

ART.	KG	RAL	CHF
MASTERWR2037	800	7035+7016	2136,00
MASTERWR2038	800	5012+7016	2268,50

Schrank mit 6 Schubladen 1x50 2x100 2x150 1x200

## VERSTELLBARE WERKBANK

ABM. (mm): B=2000 T=750 H=765/1115

ART.	KG	RAL	CHF
MASTERWR2039	500	7035+7016	2248,50
MASTERWR2040	500	5012+7016	2410,50

Schrank mit 6 Schubladen 1x50 2x75 2x100 1x200

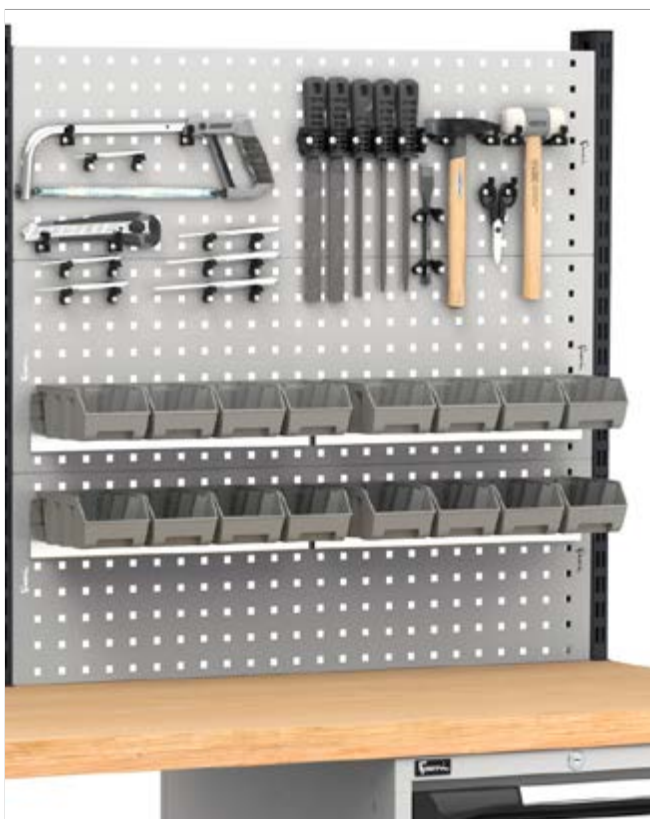

## VERSTELLBARE WERKBANK

ABM. (mm): B=2000 T=750 H=1708/2058

ART.	KG	RAL	CHF
MASTERWR2041	500	7035+7016	3031,50
MASTERWR2042	500	5012+7016	3326,50

Schrank mit 6 Schubladen 1x50 2x75 2x100 1x200  
Bestehend aus 180 Haken Unipok und 16 Behältern Picking Box Air  
Ohne Werkzeuge



## KONFIGURATIONSBEISPIELE

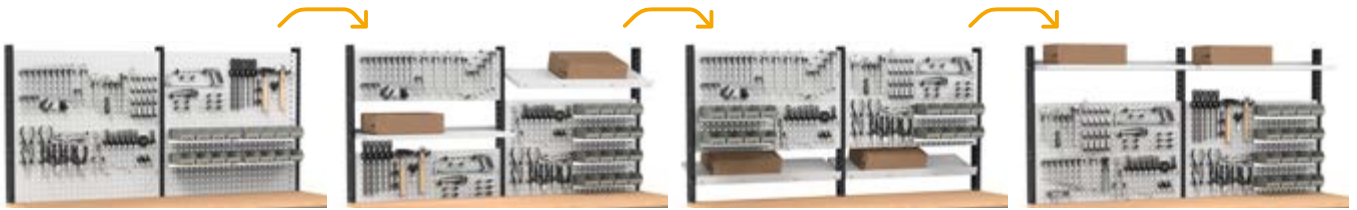

### WERKBANK

ABM. (mm): B=2000 T=750 H=890

ART.	KG	RAL	CHF
MASTERWR2043	800	7035+7016	1517,50
MASTERWR2044	800	5012+7016	1556,00

Schrank mit 1 Schublade 1x100 1xPR mit Tür



### VERSTELLBARE WERKBANK

ABM. (mm): B=2000 T=750 H=765/1115

ART.	KG	RAL	CHF
MASTERWR2045	500	7035+7016	1555,50
MASTERWR2046	500	5012+7016	1597,50

Schrank 1xPR mit Tür



### VERSTELLBARE WERKBANK

ABM. (mm): B=2000 T=750 H=1708/2058

ART.	KG	RAL	CHF
MASTERWR2047	500	7035+7016	2338,50
MASTERWR2048	500	5012+7016	2513,50

Schrank 1xPR mit Tür  
Bestehend aus 180 Haken Unipok und 16 Behältern Picking Box Air  
Ohne Werkzeuge



**Abstand Beinlöcher**  
25 mm



**Multiplex-  
Arbeitsplatte Dicke**  
40 mm

**Zerlegt geliefert**



**Tragkraft Schublade**  
100-75-50 kg



**Auszug Schublade**  
92-96-100%



siehe Seite 248



## WERKBANK

ABM. (mm): B=2000 T=750 H=890

ART.	KG	RAL	CHF
MASTERWR2049	1500	7035+7016	2726,00
MASTERWR2050	1500	5012	2811,00

Schrank mit 1 Schublade 1x100 1xPR mit Tür  
Schrank mit 4 Schubladen 3x150 1x300

## VERSTELLBARE WERKBANK

ABM. (mm): B=2000 T=750 H=765/1115

ART.	KG	RAL	CHF
MASTERWR2051	500	7035+7016	2901,00
MASTERWR2052	500	5012+7016	3032,50

Schrank 1xPR mit Tür  
Schrank mit 5 Schubladen 2x75 1x100 1x150 1x200



## VERSTELLBARE WERKBANK MIT ROLLEN

ABM. (mm): B=2000 T=750 H=921/1271

ART.	KG	RAL	CHF
MASTERMR2051	750	7035+7016	3240,00
MASTERMR2052	750	5012+7016	3381,50

Schrank 1xPR mit Tür  
Schrank mit 5 Schubladen 2x75 1x100 1x150 1x200  
Set mit 4 Rollen aus elastischem Gummi Ø 125 mm

## VERSTELLBARE WERKBANK

ABM. (mm): B=2000 T=750 H=1708/2058

ART.	KG	RAL	CHF
MASTERWR2053	500	7035+7016	3684,00
MASTERWR2054	500	5012+7016	3948,50

Schrank 1xPR mit Tür  
Schrank mit 5 Schubladen 2x75 1x100 1x150 1x200  
Bestehend aus 180 Haken Unipok und 16 Behältern Picking Box Air  
Ohne Werkzeuge



## KONFIGURATIONSBEISPIELE

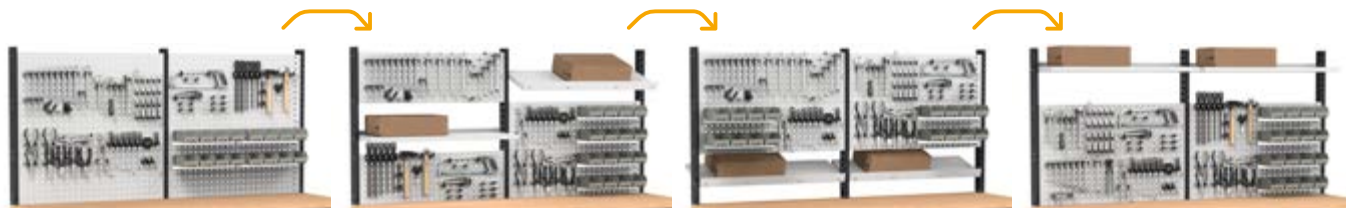

### VERSTELLBARE WERKBANK

ABM. (mm): B=2000 T=750 H=2010/2360

ART.	 KG	RAL	CHF
MASTERWR2082	500	7035+7016	4720,50

Schrank 1xPR mit Tür  
 Schrank mit 5 Schubladen 2x75 1x100 1x150 1x200  
 Bestehend aus 180 Haken Unipok, Zubehör Iron Team und 8 Behältern Picking Box Air  
 Ohne Werkzeuge





**Abstand Beinlöcher**  
25 mm



**Multiplex-  
Arbeitsplatte Dicke**  
40 mm

**Zerlegt geliefert**



**Tragkraft Schublade**  
100-75-50 kg



**Auszug Schublade**  
92-96-100%



siehe Seite 248



## WERKBANK

ABM. (mm): B=2000 T=750 H=890

ART.	KG	RAL	CHF
MASTERWR2055	1500	7035+7016	3092,50
MASTERWR2056	1500	5012	3374,00

Schrank mit 4 Schubladen 3x150 1x300

Schrank mit 5 Schubladen 2x100 1x150 2x200

## VERSTELLBARE WERKBANK

ABM. (mm): B=2000 T=750 H=765/1115

ART.	KG	RAL	CHF
MASTERWR2057	500	7035+7016	3345,50
MASTERWR2058	500	5012+7016	3541,00

Schrank mit 4 Schubladen 1x100 2x150 1x200

Schrank mit 5 Schubladen 2x75 1x100 1x150 1x200



Konfigurationsbeispiel

siehe Seite 189



## VERSTELLBARE WERKBANK

ABM. (mm): B=2000 T=750 H=1708/2058

ART.	KG	RAL	CHF
MASTERWR2059	500	7035+7016	4128,50
MASTERWR2060	500	5012+7016	4457,00

Schrank mit 4 Schubladen 1x100 2x150 1x200

Schrank mit 5 Schubladen 2x75 1x100 1x150 1x200

Bestehend aus 180 Haken Unipok und 16 Behältern Picking Box Air Ohne Werkzeuge



## KONFIGURATIONSBEISPIELE

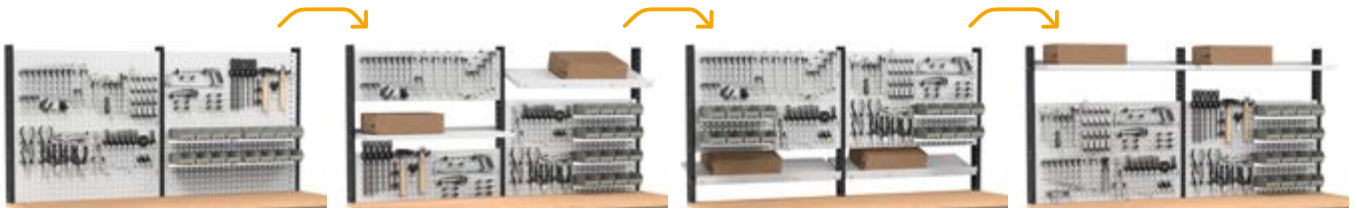

### WERKBANK

ABM. (mm): B=2000 T=750 H=890

ART.	KG	RAL	CHF
MASTERWR2061	1500	7035+7016	3364,50
MASTERWR2062	1500	5012	3691,00

Schrank mit 5 Schubladen 2x100 1x150 2x200  
Schrank mit 6 Schubladen 1x50 2x100 2x150 1x200

### VERSTELLBARE WERKBANK

ABM. (mm): B=2000 T=750 H=765/1115

ART.	KG	RAL	CHF
MASTERWR2063	500	7035+7016	3594,00
MASTERWR2064	500	5012+7016	3845,50

Schrank mit 5 Schubladen 2x75 1x100 1x150 1x200  
Schrank mit 6 Schubladen 1x50 2x75 2x100 1x200



### VERSTELLBARE WERKBANK

ABM. (mm): B=2000 T=750 H=1708/2058

ART.	KG	RAL	CHF
MASTERWR2065	500	7035+7016	4377,00
MASTERWR2066	500	5012+7016	4761,50

Schrank mit 5 Schubladen 2x75 1x100 1x150 1x200  
Schrank mit 6 Schubladen 1x50 2x75 2x100 1x200  
Bestehend aus 180 Haken Unipok und 16 Behältern Picking Box Air  
Ohne Werkzeuge

Konfigurationsbeispiel

siehe Seite 189



TRAGKRAFT



RAL 7035 + RAL 7016



RAL 5012 + RAL 7016



RAL 5012



**Abstand Beinlöcher**  
25 mm



**Multiplex-  
Arbeitsplatte Dicke**  
40 mm

**Zerlegt geliefert**



siehe Seite 248



**Tragkraft Schublade**  
100-75-50 kg



**Auszug Schublade**  
92-96-100%



## VERSTELLBARE WERKBANK

ABM. (mm): B=2000 T=750 H=765/1115

ART.	KG	RAL	CHF
MASTERWR2067	1000	7035+7016	3595,00
MASTERWR2068	1000	5012+7016	3701,00

2 x Schrank 1xPR mit Tür  
Schrank mit 4 Schubladen 1x100 2x150 1x200

## VERSTELLBARE WERKBANK MIT ROLLEN

ABM. (mm): B=2000 T=750 H=921/1271

ART.	KG	RAL	CHF
MASTERMR2067	750	7035+7016	3865,00
MASTERMR2068	750	5012+7016	3971,00

2 x Schrank 1xPR mit Tür  
Schrank mit 4 Schubladen 1x100 2x150 1x200  
Set mit 4 Rollen aus elastischem Gummi Ø 125 mm



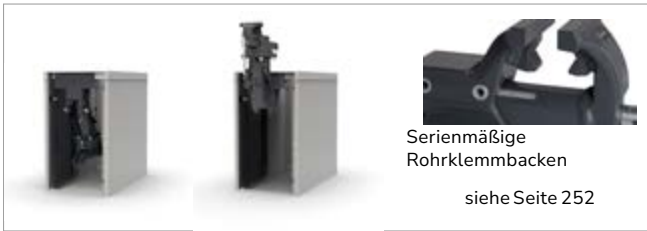

## VERSTELLBARE WERKBANK

ABM. (mm): B=2000 T=750 H=765/1115

ART.	KG	RAL	CHF
MASTERWR2069	1000	7035+7016	4454,00
MASTERWR2070	1000	5012+7016	4554,00

Schrank 1xPR mit Tür  
Schrank mit 4 Schubladen 1x100 2x150 1x200  
Schrank mit Kippmechanismus und Schraubstock

## VERSTELLBARE WERKBANK MIT ROLLEN

ABM. (mm): B=2000 T=750 H=921/1271

ART.	KG	RAL	CHF
MASTERMR2069	750	7035+7016	4724,00
MASTERMR2070	750	5012+7016	4824,00

Schrank 1xPR mit Tür  
Schrank mit 4 Schubladen 1x100 2x150 1x200  
Schrank mit Kippmechanismus und Schraubstock  
Set mit 4 Rollen aus elastischem Gummi Ø 125 mm



## VERSTELLBARE WERKBANK

ABM. (mm): B=2000 T=750 H=765/1115

ART.	KG	RAL	CHF
MASTERWR2071	1000	7035+7016	4646,50
MASTERWR2072	1000	5012+7016	4752,50

Schrank 1xPR mit Tür  
Schrank mit 4 Schubladen 1x100 2x150 1x200  
Schrank für Anschlüsse mit Steckdosenleiste für 4 Schukostecker  
Schrank mit Kippmechanismus und Schraubstock

## VERSTELLBARE WERKBANK MIT ROLLEN

ABM. (mm): B=2000 T=750 H=921/1271

ART.	KG	RAL	CHF
MASTERMR2071	750	7035+7016	4916,50
MASTERMR2072	750	5012+7016	5022,50

Schrank 1xPR mit Tür  
Schrank mit 4 Schubladen 1x100 2x150 1x200  
Schrank für Anschlüsse mit Steckdosenleiste für 4 Schukostecker  
Schrank mit Kippmechanismus und Schraubstock  
Set mit 4 Rollen aus elastischem Gummi Ø 125 mm





**Abstand Beinlöcher**  
25 mm



**Multiplex-  
Arbeitsplatte Dicke**  
40 mm



**Zerlegt geliefert**



siehe Seite 248



**Tragkraft Schublade**  
100-75-50 kg



**Auszug Schublade**  
92-96-100%



## WERKBANK

ABM. (mm): B=2500 T=750 H=890

ART.	KG	RAL	CHF
MASTERWR2501	800	7035+7016	884,50
MASTERWR2502	800	5012+7016	946,00

## VERSTELLBARE WERKBANK

ABM. (mm): B=2500 T=750 H=765/1115

ART.	KG	RAL	CHF
MASTERWR2503	800	7035+7016	1061,50
MASTERWR2504	800	5012+7016	1124,50



## VERSTELLBARE WERKBANK

ABM. (mm): B=2500 T=750 H=1708/2058

ART.	KG	RAL	CHF
MASTERWR2505	800	7035+7016	2157,00
MASTERWR2506	800	5012+7016	2400,50

Bestehend aus 210 Haken Unipok und 16 Behältern Picking Box Air  
Ohne Werkzeuge



## KONFIGURATIONSBEISPIELE

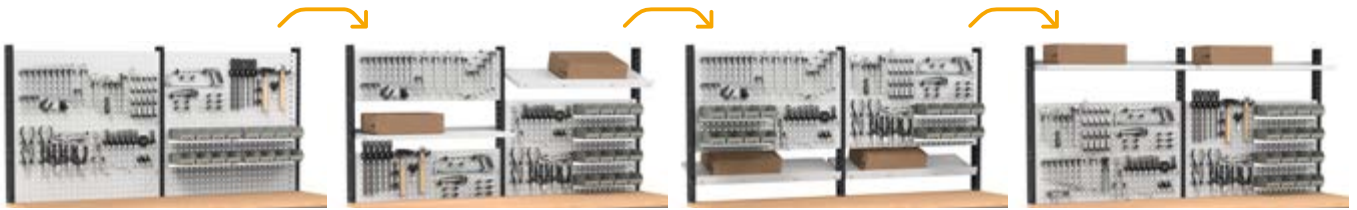

### WERKBANK

ABM. (mm): B=2500 T=750 H=890

ART.	KG	RAL	CHF
MASTERWR2507	800	7035+7016	1421,50
MASTERWR2508	800	5012+7016	1505,50

Schrank mit 1 Schublade 1x100

### VERSTELLBARE WERKBANK

ABM. (mm): B=2500 T=750 H=765/1115

ART.	KG	RAL	CHF
MASTERWR2509	800	7035+7016	1598,50
MASTERWR2510	800	5012+7016	1684,00

Schrank mit 1 Schublade 1x100



### VERSTELLBARE WERKBANK

ABM. (mm): B=2500 T=750 H=1708/2058

ART.	KG	RAL	CHF
MASTERWR2511	800	7035+7016	2694,00
MASTERWR2512	800	5012+7016	2960,00

Schrank mit 1 Schublade 1x100  
Bestehend aus 210 Haken Unipok und 16 Behältern Picking Box Air  
Ohne Werkzeuge



TRAGKRAFT



RAL 7035+ RAL 7016



RAL 5012+ RAL 7016



**Abstand Beinlöcher**  
25 mm



**Multiplex-  
Arbeitsplatte Dicke**  
40 mm



**Zerlegt geliefert**



**Tragkraft Schublade**  
100-75-50 kg



**Auszug Schublade**  
92-96-100%



siehe Seite 248



## WERKBANK

ABM. (mm): B=2500 T=750 H=890

ART.	KG	RAL	CHF
MASTERWR2513	800	7035+7016	1789,00
MASTERWR2514	800	5012+7016	1988,00

Schrank mit 3 Schubladen 1x50 1x100 1x150

## VERSTELLBARE WERKBANK

ABM. (mm): B=2500 T=750 H=765/1115

ART.	KG	RAL	CHF
MASTERWR2515	800	7035+7016	1966,00
MASTERWR2516	800	5012+7016	2166,50

Schrank mit 3 Schubladen 1x50 1x100 1x150



## VERSTELLBARE WERKBANK

ABM. (mm): B=2500 T=750 H=1708/2058

ART.	KG	RAL	CHF
MASTERWR2517	800	7035+7016	3061,50
MASTERWR2518	800	5012+7016	3442,50

Schrank mit 3 Schubladen 1x50 1x100 1x150  
Bestehend aus 210 Haken Unipok und 16 Behältern Picking Box Air  
Ohne Werkzeuge



## KONFIGURATIONSBEISPIELE

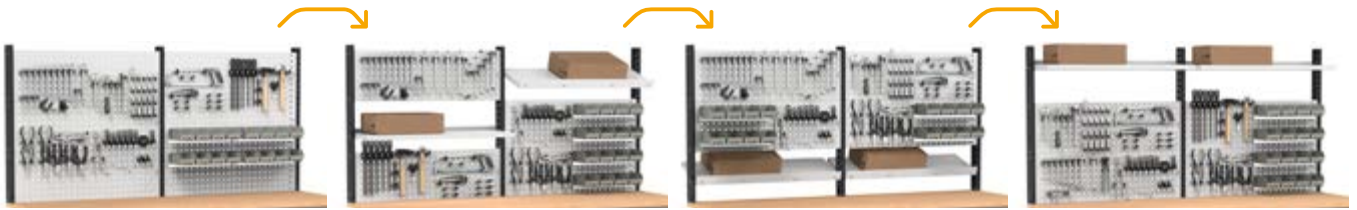

### WERKBANK

ABM. (mm): B=2500 T=750 H=890

ART.	KG	RAL	CHF
MASTERWR2519	800	7035+7016	2061,50
MASTERWR2520	800	5012+7016	2191,50

Schrank mit 4 Schubladen 2x75 1x150 1x200

### VERSTELLBARE WERKBANK

ABM. (mm): B=2500 T=750 H=765/1115

ART.	KG	RAL	CHF
MASTERWR2521	800	7035+7016	2238,50
MASTERWR2522	800	5012+7016	2370,00

Schrank mit 4 Schubladen 2x75 1x150 1x200



### VERSTELLBARE WERKBANK

ABM. (mm): B=2500 T=750 H=1708/2058

ART.	KG	RAL	CHF
MASTERWR2523	800	7035+7016	3334,00
MASTERWR2524	800	5012+7016	3646,00

Schrank mit 4 Schubladen 2x75 1x150 1x200  
Bestehend aus 210 Haken Unipok und 16 Behältern Picking Box Air  
Ohne Werkzeuge



TRAGKRAFT



RAL 7035+ RAL 7016



RAL 5012+ RAL 7016



**Abstand Beinlöcher**  
25 mm



**Multiplex-  
Arbeitsplatte Dicke**  
40 mm

**Zerlegt geliefert**



siehe Seite 248



**Tragkraft Schublade**  
100-75-50 kg



**Auszug Schublade**  
92-96-100%



## WERKBANK

ABM. (mm): B=2500 T=750 H=890

ART.	KG	RAL	CHF
MASTERWR2525	800	7035+7016	2087,50
MASTERWR2526	800	5012+7016	2195,50

Schrank mit 4 Schubladen 3x150 1x300

## VERSTELLBARE WERKBANK

ABM. (mm): B=2500 T=750 H=765/1115

ART.	KG	RAL	CHF
MASTERWR2527	800	7035+7016	2282,50
MASTERWR2528	800	5012+7016	2409,50

Schrank mit 4 Schubladen 1x100 2x150 1x200



## VERSTELLBARE WERKBANK

ABM. (mm): B=2500 T=750 H=1708/2058

ART.	KG	RAL	CHF
MASTERWR2529	800	7035+7016	3378,00
MASTERWR2530	800	5012+7016	3685,50

Schrank mit 4 Schubladen 1x100 2x150 1x200  
Bestehend aus 210 Haken Unipok und 16 Behältern Picking Box Air  
Ohne Werkzeuge



## KONFIGURATIONSBEISPIELE

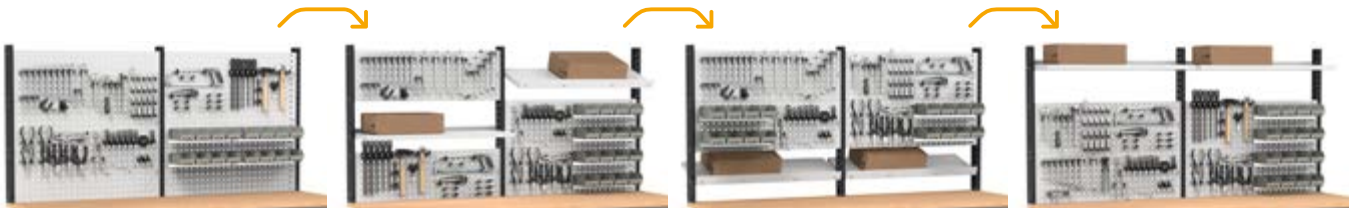

### WERKBANK

ABM. (mm): B=2500 T=750 H=890

ART.	KG	RAL	CHF
MASTERWR2531	800	7035+7016	2107,50
MASTERWR2532	800	5012+7016	2363,00

Schrank mit 5 Schubladen 2x100 1x150 2x200

### VERSTELLBARE WERKBANK

ABM. (mm): B=2500 T=750 H=765/1115

ART.	KG	RAL	CHF
MASTERWR2533	800	7035+7016	2401,50
MASTERWR2534	800	5012+7016	2554,00

Schrank mit 5 Schubladen 2x75 1x100 1x150 1x200



### VERSTELLBARE WERKBANK

ABM. (mm): B=2500 T=750 H=1708/2058

ART.	KG	RAL	CHF
MASTERWR2535	800	7035+7016	3497,00
MASTERWR2536	800	5012+7016	3830,00

Schrank mit 5 Schubladen 2x75 1x100 1x150 1x200  
Bestehend aus 210 Haken Unipok und 16 Behältern Picking Box Air  
Ohne Werkzeuge



TRAGKRAFT



RAL 7035+ RAL 7016



RAL 5012+ RAL 7016



**Abstand Beinlöcher**  
25 mm



**Multiplex-  
Arbeitsplatte Dicke**  
40 mm



**Zerlegt geliefert**



**Tragkraft Schublade**  
100-75-50 kg



**Auszug Schublade**  
92-96-100%



siehe Seite 248



## WERKBANK

ABM. (mm): B=2500 T=750 H=890

ART.	KG	RAL	CHF
MASTERWR2537	800	7035+7016	2359,50
MASTERWR2538	800	5012+7016	2512,50

Schrank mit 6 Schubladen 1x50 2x100 2x150 1x200

## VERSTELLBARE WERKBANK

ABM. (mm): B=2500 T=750 H=765/1115

ART.	KG	RAL	CHF
MASTERWR2539	800	7035+7016	2531,00
MASTERWR2540	800	5012+7016	2714,00

Schrank mit 6 Schubladen 1x50 2x75 2x100 1x200



## VERSTELLBARE WERKBANK

ABM. (mm): B=2500 T=750 H=1708/2058

ART.	KG	RAL	CHF
MASTERWR2541	800	7035+7016	3626,50
MASTERWR2542	800	5012+7016	3990,00

Schrank mit 6 Schubladen 1x50 2x75 2x100 1x200  
Bestehend aus 210 Haken Unipok und 16 Behältern Picking Box Air  
Ohne Werkzeuge



## KONFIGURATIONSBEISPIELE

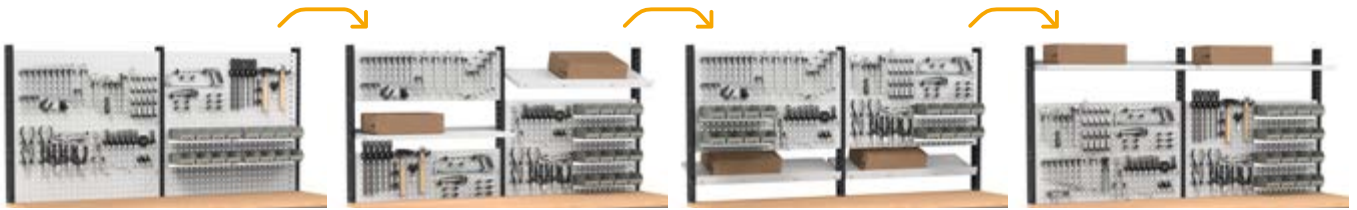

### WERKBANK

ABM. (mm): B=2500 T=750 H=890

ART.	KG	RAL	CHF
MASTERWR2543	800	7035+7016	1741,00
MASTERWR2544	800	5012+7016	1800,00

Schrank mit 1 Schublade 1x100 1xPR mit Tür

### VERSTELLBARE WERKBANK

ABM. (mm): B=2500 T=750 H=765/1115

ART.	KG	RAL	CHF
MASTERWR2545	800	7035+7016	1838,00
MASTERWR2546	800	5012+7016	1901,00

Schrank 1xPR mit Tür



### VERSTELLBARE WERKBANK

ABM. (mm): B=2500 T=750 H=1708/2058

ART.	KG	RAL	CHF
MASTERWR2547	800	7035+7016	2933,50
MASTERWR2548	800	5012+7016	3177,00

Schrank 1xPR mit Tür  
Bestehend aus 210 Haken Unipok und 16 Behältern Picking Box Air  
Ohne Werkzeuge





**Abstand Beinlöcher**  
25 mm



**Multiplex-  
Arbeitsplatte Dicke**  
40 mm

**Zerlegt geliefert**



siehe Seite 248



**Tragkraft Schublade**  
100-75-50 kg



**Auszug Schublade**  
92-96-100%



## WERKBANK

ABM. (mm): B=2500 T=750 H=890

ART.	KG	RAL	CHF
MASTERWR2549	1500	7035+7016	2944,00
MASTERWR2550	1500	5012+7016	3049,50

Schrank mit 1 Schublade 1x100 1xPR mit Tür  
Schrank mit 4 Schubladen 3x150 1x300

## VERSTELLBARE WERKBANK

ABM. (mm): B=2500 T=750 H=765/1115

ART.	KG	RAL	CHF
MASTERWR2551	800	7035+7016	3178,00
MASTERWR2552	800	5012+7016	3330,50

Schrank 1xPR mit Tür  
Schrank mit 5 Schubladen 2x75 1x100 1x150 1x200



## VERSTELLBARE WERKBANK

ABM. (mm): B=2500 T=750 H=1708/2058

ART.	KG	RAL	CHF
MASTERWR2553	800	7035+7016	4273,50
MASTERWR2554	800	5012+7016	4606,50

Schrank 1xPR mit Tür  
Schrank mit 5 Schubladen 2x75 1x100 1x150 1x200  
Bestehend aus 210 Haken Unipok und 16 Behältern Picking Box Air  
Ohne Werkzeuge



## KONFIGURATIONSBEISPIELE

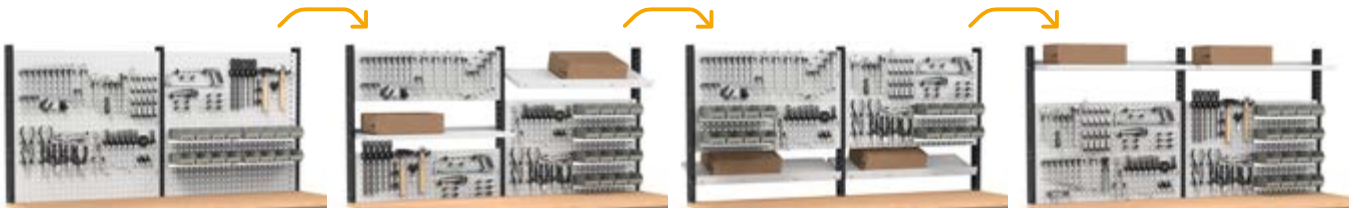

### WERKBANK

ABM. (mm): B=2500 T=750 H=890

ART.	KG	RAL	CHF
MASTERWR2555	1500	7035+7016	3310,50
MASTERWR2556	1500	5012+7016	3612,50

Schrank mit 4 Schubladen 3x150 1x300  
Schrank mit 5 Schubladen 2x100 1x150 2x200

### VERSTELLBARE WERKBANK

ABM. (mm): B=2500 T=750 H=765/1115

ART.	KG	RAL	CHF
MASTERWR2557	800	7035+7016	3622,50
MASTERWR2558	800	5012+7016	3839,00

Schrank mit 4 Schubladen 1x100 2x150 1x200  
Schrank mit 5 Schubladen 2x75 1x100 1x150 1x200



### VERSTELLBARE WERKBANK

ABM. (mm): B=2500 T=750 H=1708/2058

ART.	KG	RAL	CHF
MASTERWR2559	800	7035+7016	4718,00
MASTERWR2560	800	5012+7016	5115,00

Schrank mit 4 Schubladen 1x100 2x150 1x200  
Schrank mit 5 Schubladen 2x75 1x100 1x150 1x200  
Bestehend aus 210 Haken Unipok und 16 Behältern Picking Box Air  
Ohne Werkzeuge





**Abstand Beinlöcher**  
25 mm



**Multiplex-  
Arbeitsplatte Dicke**  
40 mm

**Zerlegt geliefert**



siehe Seite 248



**Tragkraft Schublade**  
100-75-50 kg



**Auszug Schublade**  
92-96-100%



## WERKBANK

ABM. (mm): B=2500 T=750 H=890

ART.	KG	RAL	CHF
MASTERWR2561	1500	7035+7016	3582,50
MASTERWR2562	1500	5012+7016	3929,50

Schrank mit 5 Schubladen 2x100 1x150 2x200  
Schrank mit 6 Schubladen 1x50 2x100 2x150 1x200

## VERSTELLBARE WERKBANK

ABM. (mm): B=2500 T=750 H=765/1115

ART.	KG	RAL	CHF
MASTERWR2563	800	7035+7016	3871,00
MASTERWR2564	800	5012+7016	4143,50

Schrank mit 5 Schubladen 2x75 1x100 1x150 1x200  
Schrank mit 6 Schubladen 1x50 2x75 2x100 1x200



## VERSTELLBARE WERKBANK

ABM. (mm): B=2500 T=750 H=1708/2058

ART.	KG	RAL	CHF
MASTERWR2565	800	7035+7016	4966,50
MASTERWR2566	800	5012+7016	5419,50

Schrank mit 5 Schubladen 2x75 1x100 1x150 1x200  
Schrank mit 6 Schubladen 1x50 2x75 2x100 1x200  
Bestehend aus 210 Haken Unipok und 16 Behältern Picking Box Air  
Ohne Werkzeuge

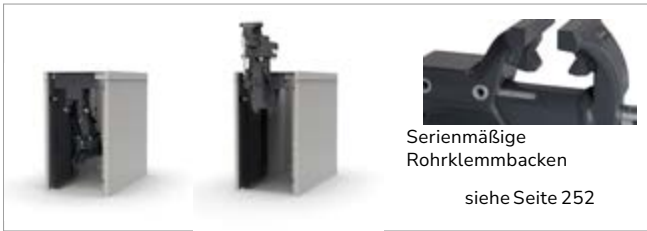

Serienmäßige  
Rohrklemmbacken  
siehe Seite 252



siehe Seite 253



## VERSTELLBARE WERKBANK

ABM. (mm): B=2500 T=750 H=765/1115

ART.	KG	RAL	CHF
MASTERWR2567	1500	7035+7016	5098,50
MASTERWR2568	1500	5012+7016	5289,50

2 x Schrank 1xPR mit Tür  
2 x Schrank mit 4 Schubladen 1x100 2x150 1x200

## VERSTELLBARE WERKBANK

ABM. (mm): B=2500 T=750 H=765/1115

ART.	KG	RAL	CHF
MASTERWR2569	1500	7035+7016	5957,50
MASTERWR2570	1500	5012+7016	6142,50

Schrank 1xPR mit Tür  
2 x Schrank mit 4 Schubladen 1x100 2x150 1x200  
Schrank mit Kippmechanismus und Schraubstock



## VERSTELLBARE WERKBANK

ABM. (mm): B=2500 T=750 H=765/1115

ART.	KG	RAL	CHF
MASTERWR2571	1500	7035+7016	6150,00
MASTERWR2572	1500	5012+7016	6341,00

Schrank 1xPR mit Tür  
2 x Schrank mit 4 Schubladen 1x100 2x150 1x200  
Schrank für Anschlüsse mit Steckdosenleiste für 4 Schuko-stecker  
Schrank mit Kippmechanismus und Schraubstock





**Abstand Beinlöcher**  
25 mm



**Multiplex-  
Arbeitsplatte Dicke**  
40 mm

**Zerlegt geliefert**



siehe Seite 248



**Tragkraft Schublade**  
100-75-50 kg



**Auszug Schublade**  
92-96-100%



## WERKBANK

ABM. (mm): B=3000 T=750 H=890

ART.	KG	RAL	CHF
MASTERWR3001	800	7035+7016	1073,00
MASTERWR3002	800	5012+7016	1134,50

## VERSTELLBARE WERKBANK

ABM. (mm): B=3000 T=750 H=765/1115

ART.	KG	RAL	CHF
MASTERWR3003	800	7035+7016	1250,00
MASTERWR3004	800	5012+7016	1313,00

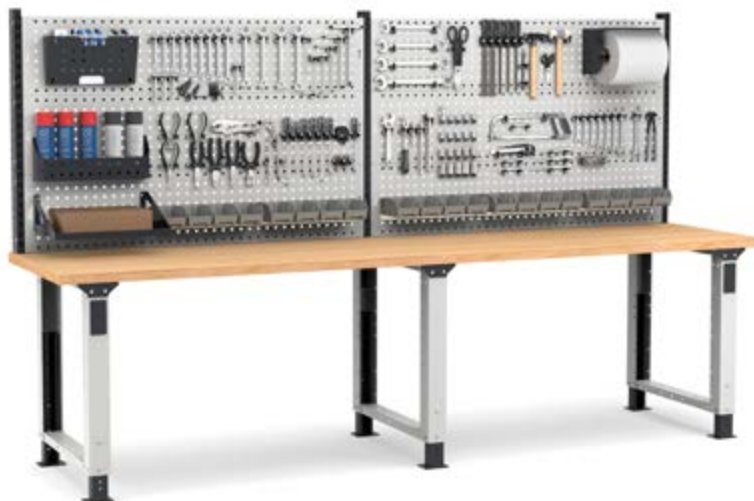

## VERSTELLBARE WERKBANK

ABM. (mm): B=3000 T=750 H=1708/2058

ART.	KG	RAL	CHF
MASTERWR3005	800	7035+7016	2461,50
MASTERWR3006	800	5012+7016	2752,50

Bestehend aus 270 Haken Unipok und 20 Behältern Picking Box Air  
Ohne Werkzeuge



## KONFIGURATIONSBEISPIELE

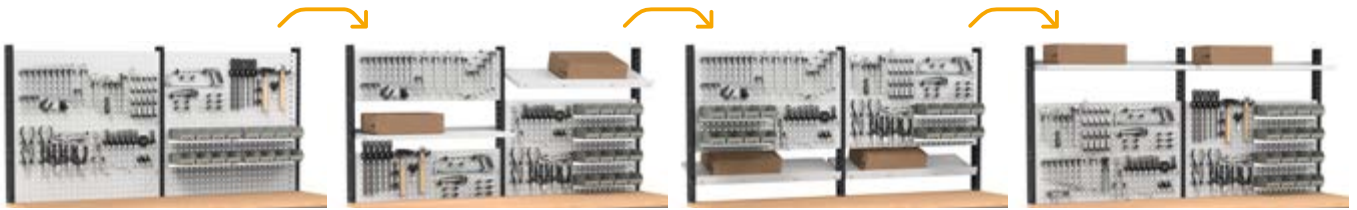

### WERKBANK

ABM. (mm): B=3000 T=750 H=890

ART.	KG	RAL	CHF
MASTERWR3007	800	7035+7016	1615,50
MASTERWR3008	800	5012+7016	1699,50

Schrank mit 1 Schublade 1x100

### VERSTELLBARE WERKBANK

ABM. (mm): B=3000 T=750 H=765/1115

ART.	KG	RAL	CHF
MASTERWR3009	800	7035+7016	1792,50
MASTERWR3010	800	5012+7016	1878,00

Schrank mit 1 Schublade 1x100

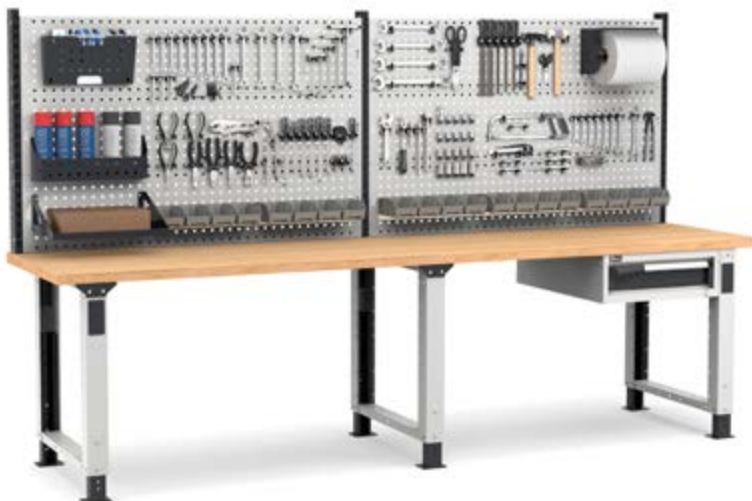

### VERSTELLBARE WERKBANK

ABM. (mm): B=3000 T=750 H=1708/2058

ART.	KG	RAL	CHF
MASTERWR3011	800	7035+7016	3004,00
MASTERWR3012	800	5012+7016	3317,50

Schrank mit 1 Schublade 1x100  
Bestehend aus 270 Haken Unipok und 20 Behältern Picking Box Air  
Ohne Werkzeuge



TRAGKRAFT



RAL 7035+ RAL 7016



RAL 5012+ RAL 7016



**Abstand Beinlöcher**  
25 mm



**Multiplex-  
Arbeitsplatte Dicke**  
40 mm



**Zerlegt geliefert**



**Tragkraft Schublade**  
100-75-50 kg



**Auszug Schublade**  
92-96-100%



siehe Seite 248



## WERKBANK

ABM. (mm): B=3000 T=750 H=890

ART.	KG	RAL	CHF
MASTERWR3013	800	7035+7016	1983,00
MASTERWR3014	800	5012+7016	2182,00

Schrank mit 3 Schubladen 1x50 1x100 1x150

## VERSTELLBARE WERKBANK

ABM. (mm): B=3000 T=750 H=765/1115

ART.	KG	RAL	CHF
MASTERWR3015	800	7035+7016	2160,00
MASTERWR3016	800	5012+7016	2360,50

Schrank mit 3 Schubladen 1x50 1x100 1x150

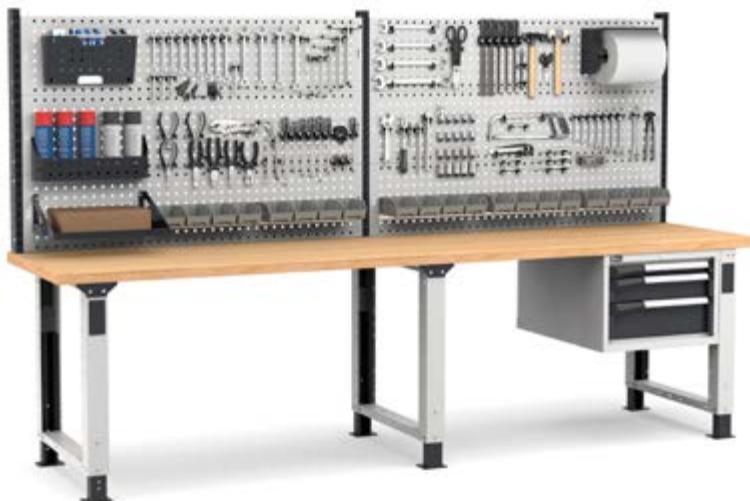

## VERSTELLBARE WERKBANK

ABM. (mm): B=3000 T=750 H=1708/2058

ART.	KG	RAL	CHF
MASTERWR3017	800	7035+7016	3371,50
MASTERWR3018	800	5012+7016	3800,00

Schrank mit 3 Schubladen 1x50 1x100 1x150  
Bestehend aus 270 Haken Unipok und 20 Behältern Picking Box Air  
Ohne Werkzeuge



## KONFIGURATIONSBEISPIELE

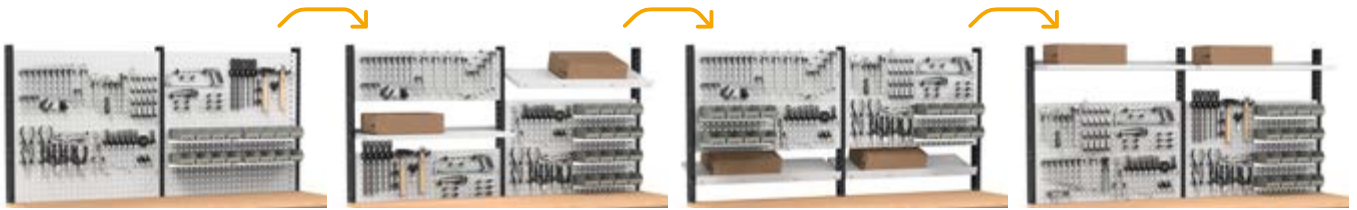

### WERKBANK

ABM. (mm): B=3000 T=750 H=890

ART.	KG	RAL	CHF
MASTERWR3019	800	7035+7016	2255,50
MASTERWR3020	800	5012+7016	2385,50

Schrank mit 4 Schubladen 2x75 1x150 1x200

### VERSTELLBARE WERKBANK

ABM. (mm): B=3000 T=750 H=765/1115

ART.	KG	RAL	CHF
MASTERWR3021	800	7035+7016	2432,50
MASTERWR3022	800	5012+7016	2564,00

Schrank mit 4 Schubladen 2x75 1x150 1x200

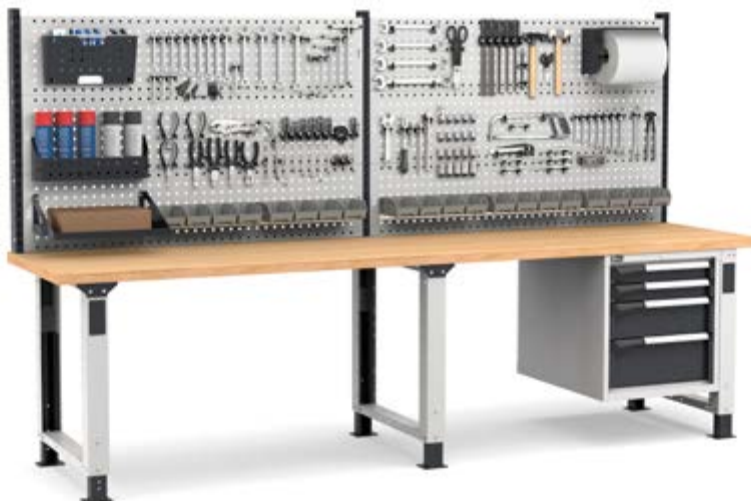

### VERSTELLBARE WERKBANK

ABM. (mm): B=3000 T=750 H=1708/2058

ART.	KG	RAL	CHF
MASTERWR3023	800	7035+7016	3644,00
MASTERWR3024	800	5012+7016	4003,50

Schrank mit 4 Schubladen 2x75 1x150 1x200  
Bestehend aus 270 Haken Unipok und 20 Behältern Picking Box Air  
Ohne Werkzeuge



TRAGKRAFT



RAL 7035+ RAL 7016



RAL 5012+ RAL 7016



**Abstand Beinlöcher**  
25 mm



**Multiplex-  
Arbeitsplatte Dicke**  
40 mm

**Zerlegt geliefert**



**Tragkraft Schublade**  
100-75-50 kg



**Auszug Schublade**  
92-96-100%



siehe Seite 248



## WERKBANK

ABM. (mm): B=3000 T=750 H=890

ART.	KG	RAL	CHF
MASTERWR3025	800	7035+7016	2281,50
MASTERWR3026	800	5012+7016	2389,50

Schrank mit 4 Schubladen 3x150 1x300

## VERSTELLBARE WERKBANK

ABM. (mm): B=3000 T=750 H=765/1115

ART.	KG	RAL	CHF
MASTERWR3027	800	7035+7016	2476,50
MASTERWR3028	800	5012+7016	2603,50

Schrank mit 4 Schubladen 1x100 2x150 1x200



## VERSTELLBARE WERKBANK

ABM. (mm): B=3000 T=750 H=1708/2058

ART.	KG	RAL	CHF
MASTERWR3029	800	7035+7016	3688,00
MASTERWR3030	800	5012+7016	4043,00

Schrank mit 4 Schubladen 1x100 2x150 1x200  
Bestehend aus 270 Haken Unipok und 20 Behältern Picking Box Air  
Ohne Werkzeuge



## KONFIGURATIONSBEISPIELE

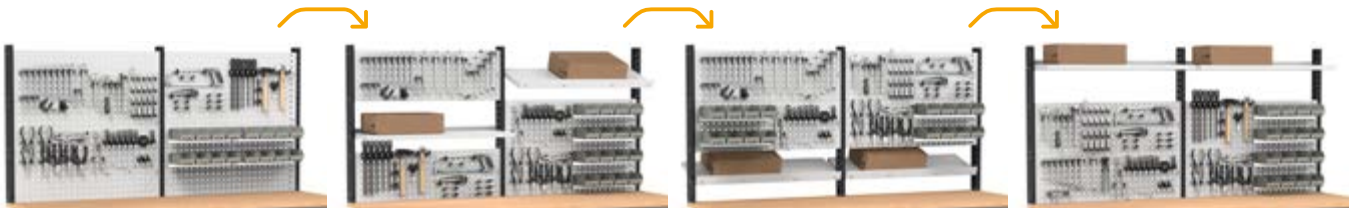

### WERKBANK

ABM. (mm): B=3000 T=750 H=890

ART.	KG	RAL	CHF
MASTERWR3031	800	7035+7016	2301,50
MASTERWR3032	800	5012+7016	2557,00

Schrank mit 5 Schubladen 2x100 1x150 2x200

### VERSTELLBARE WERKBANK

ABM. (mm): B=3000 T=750 H=765/1115

ART.	KG	RAL	CHF
MASTERWR3033	800	7035+7016	2595,50
MASTERWR3034	800	5012+7016	2748,00

Schrank mit 5 Schubladen 2x75 1x100 1x150 1x200



### VERSTELLBARE WERKBANK

ABM. (mm): B=3000 T=750 H=1708/2058

ART.	KG	RAL	CHF
MASTERWR3035	800	7035+7016	3807,00
MASTERWR3036	800	5012+7016	4187,50

Schrank mit 5 Schubladen 2x75 1x100 1x150 1x200  
Bestehend aus 270 Haken Unipok und 20 Behältern Picking Box Air  
Ohne Werkzeuge



TRAGKRAFT



RAL 7035+ RAL 7016



RAL 5012+ RAL 7016



**Abstand Beinlöcher**  
25 mm



**Multiplex-  
Arbeitsplatte Dicke**  
40 mm



**Zerlegt geliefert**



siehe Seite 248



**Tragkraft Schublade**  
100-75-50 kg



**Auszug Schublade**  
92-96-100%



## WERKBANK

ABM. (mm): B=3000 T=750 H=890

ART.	KG	RAL	CHF
MASTERWR3037	800	7035+7016	2553,50
MASTERWR3038	800	5012+7016	2706,50

Schrank mit 6 Schubladen 1x50 2x100 2x150 1x200

## VERSTELLBARE WERKBANK

ABM. (mm): B=3000 T=750 H=765/1115

ART.	KG	RAL	CHF
MASTERWR3039	800	7035+7016	2725,00
MASTERWR3040	800	5012+7016	2908,00

Schrank mit 6 Schubladen 1x50 2x75 2x100 1x200



## VERSTELLBARE WERKBANK

ABM. (mm): B=3000 T=750 H=1708/2058

ART.	KG	RAL	CHF
MASTERWR3041	800	7035+7016	3936,50
MASTERWR3042	800	5012+7016	4347,50

Schrank mit 6 Schubladen 1x50 2x75 2x100 1x200  
Bestehend aus 270 Haken Unipok und 20 Behältern Picking Box Air  
Ohne Werkzeuge



## KONFIGURATIONSBEISPIELE

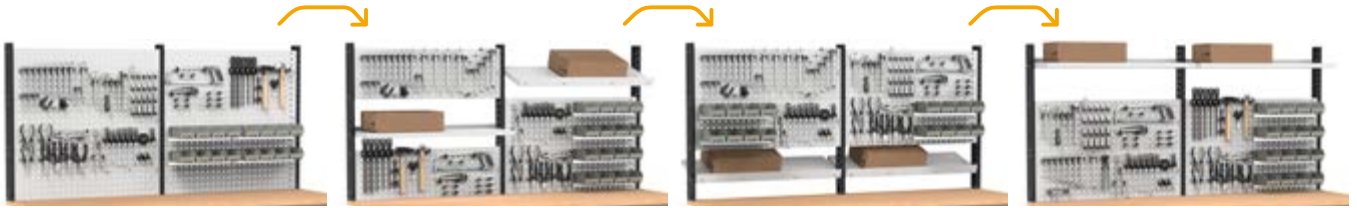

### WERKBANK

ABM. (mm): B=3000 T=750 H=890

ART.	KG	RAL	CHF
MASTERWR3043	800	7035+7016	1935,00
MASTERWR3044	800	5012+7016	1994,00

Schrank mit 1 Schublade 1x100 1xPR mit Tür



### VERSTELLBARE WERKBANK

ABM. (mm): B=3000 T=750 H=765/1115

ART.	KG	RAL	CHF
MASTERWR3045	800	7035+7016	2032,00
MASTERWR3046	800	5012+7016	2095,00

Schrank 1xPR mit Tür



### VERSTELLBARE WERKBANK

ABM. (mm): B=3000 T=750 H=1708/2058

ART.	KG	RAL	CHF
MASTERWR3047	800	7035+7016	3243,50
MASTERWR3048	800	5012+7016	3534,50

Schrank 1xPR mit Tür  
Bestehend aus 270 Haken Unipok und 20 Behältern Picking Box Air  
Ohne Werkzeuge





**Abstand Beinlöcher**  
25 mm



**Multiplex-  
Arbeitsplatte Dicke**  
40 mm



**Zerlegt geliefert**



**Tragkraft Schublade**  
100-75-50 kg



**Auszug Schublade**  
92-96-100%



siehe Seite 248



## WERKBANK

ABM. (mm): B=3000 T=750 H=890

ART.	KG	RAL	CHF
MASTERWR3049	1500	7035+7016	3143,50
MASTERWR3050	1500	5012+7016	3249,00

Schrank mit 1 Schublade 1x100 1xPR mit Tür  
Schrank mit 4 Schubladen 3x150 1x300

## VERSTELLBARE WERKBANK

ABM. (mm): B=3000 T=750 H=765/1115

ART.	KG	RAL	CHF
MASTERWR3051	800	7035+7016	3377,50
MASTERWR3052	800	5012+7016	3530,00

Schrank 1xPR mit Tür  
Schrank mit 5 Schubladen 2x75 1x100 1x150 1x200



## VERSTELLBARE WERKBANK

ABM. (mm): B=3000 T=750 H=1708/2058

ART.	KG	RAL	CHF
MASTERWR3053	800	7035+7016	4589,00
MASTERWR3054	800	5012+7016	4969,50

Schrank 1xPR mit Tür  
Schrank mit 5 Schubladen 2x75 1x100 1x150 1x200  
Bestehend aus 270 Haken Unipok und 20 Behältern Picking Box Air  
Ohne Werkzeuge



## KONFIGURATIONSBEISPIELE

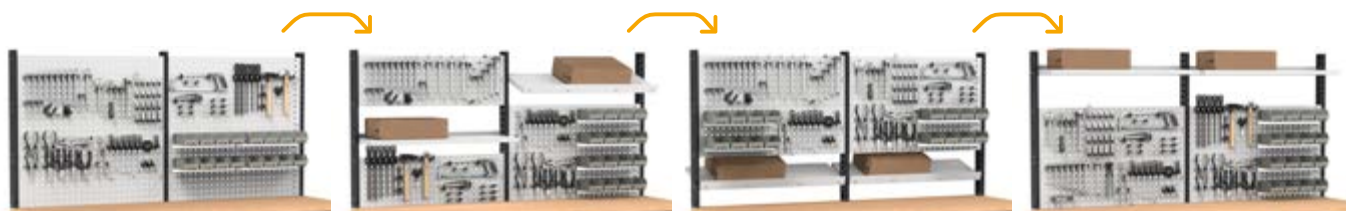

### VERSTELLBARE WERKBANK

ABM. (mm): B=3000 T=750 H=2010/2360

ART.	 KG	RAL	CHF
MASTERWR3073	800	7035+7016	6309,00

Schrank 1xPR mit Tür  
 Schrank mit 5 Schubladen 2x75 1x100 1x150 1x200  
 2 x Hängeschrank mit Tür  
 Bestehend aus 180 Haken Unipok, Zubehör Iron Team und 10 Behältern Picking Box Air  
 Ohne Werkzeuge





**Abstand Beinlöcher**  
25 mm



**Multiplex-  
Arbeitsplatte Dicke**  
40 mm



**Zerlegt geliefert**



**Tragkraft Schublade**  
100-75-50 kg



**Auszug Schublade**  
92-96-100%



siehe Seite 248



## WERKBANK

ABM. (mm): B=3000 T=750 H=890

ART.	KG	RAL	CHF
MASTERWR3055	1500	7035+7016	3510,00
MASTERWR3056	1500	5012+7016	3812,00

Schrank mit 4 Schubladen 3x150 1x300  
Schrank mit 5 Schubladen 2x100 1x150 2x200

## VERSTELLBARE WERKBANK

ABM. (mm): B=3000 T=750 H=765/1115

ART.	KG	RAL	CHF
MASTERWR3057	800	7035+7016	3822,00
MASTERWR3058	800	5012+7016	4038,50

Schrank mit 4 Schubladen 1x100 2x150 1x200  
Schrank mit 5 Schubladen 2x75 1x100 1x150 1x200



## VERSTELLBARE WERKBANK

ABM. (mm): B=3000 T=750 H=1708/2058

ART.	KG	RAL	CHF
MASTERWR3059	800	7035+7016	5033,50
MASTERWR3060	800	5012+7016	5478,00

Schrank mit 4 Schubladen 1x100 2x150 1x200  
Schrank mit 5 Schubladen 2x75 1x100 1x150 1x200  
Bestehend aus 270 Haken Unipok und 20 Behältern Picking Box Air  
Ohne Werkzeuge



## KONFIGURATIONSBEISPIELE

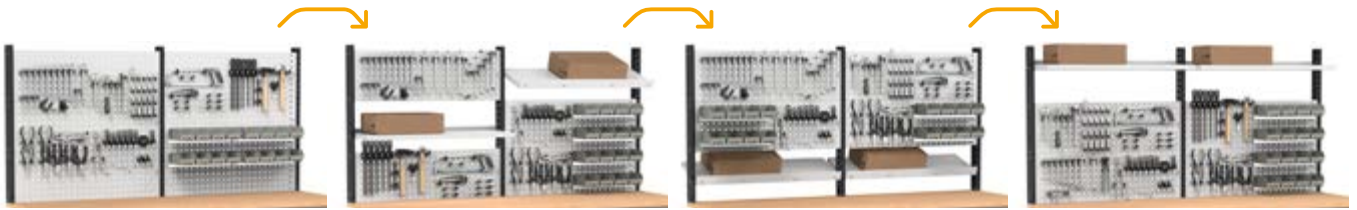

### WERKBANK

ABM. (mm): B=3000 T=750 H=890

ART.	KG	RAL	CHF
MASTERWR3061	1500	7035+7016	3782,00
MASTERWR3062	1500	5012+7016	4129,00

Schrank mit 5 Schubladen 2x100 1x150 2x200  
Schrank mit 6 Schubladen 1x50 2x100 2x150 1x200

### VERSTELLBARE WERKBANK

ABM. (mm): B=3000 T=750 H=765/1115

ART.	KG	RAL	CHF
MASTERWR3063	800	7035+7016	4070,50
MASTERWR3064	800	5012+7016	4343,00

Schrank mit 5 Schubladen 2x75 1x100 1x150 1x200  
Schrank mit 6 Schubladen 1x50 2x75 2x100 1x200



### VERSTELLBARE WERKBANK

ABM. (mm): B=3000 T=750 H=1708/2058

ART.	KG	RAL	CHF
MASTERWR3065	800	7035+7016	5282,00
MASTERWR3066	800	5012+7016	5782,50

Schrank mit 5 Schubladen 2x75 1x100 1x150 1x200  
Schrank mit 6 Schubladen 1x50 2x75 2x100 1x200  
Bestehend aus 270 Haken Unipok und 20 Behältern Picking Box Air  
Ohne Werkzeuge



TRAGKRAFT



RAL 7035+ RAL 7016



RAL 5012+ RAL 7016



**Abstand Beinlöcher**  
25 mm



**Multiplex-  
Arbeitsplatte Dicke**  
40 mm



**Zerlegt geliefert**



siehe Seite 248



**Tragkraft Schublade**  
100-75-50 kg



**Auszug Schublade**  
92-96-100%



## VERSTELLBARE WERKBANK

ABM. (mm): B=3000 T=750 H=765/1115

ART.	KG	RAL	CHF
MASTERWR3067	1500	7035+7016	5636,00
MASTERWR3068	1500	5012+7016	5815,00

2 x Schrank 1xPR mit Tür  
2 x Schrank mit 4 Schubladen 1x100 2x150 1x200

## VERSTELLBARE WERKBANK MIT ROLLEN

ABM. (mm): B=3000 T=750 H=921/1271

ART.	KG	RAL	CHF
MASTERMR3067	750	7035+7016	5993,00
MASTERMR3068	750	5012+7016	6172,00

2 x Schrank 1xPR mit Tür  
2 x Schrank mit 4 Schubladen 1x100 2x150 1x200  
Set mit 6 Rollen aus elastischem Gummi Ø 125 mm



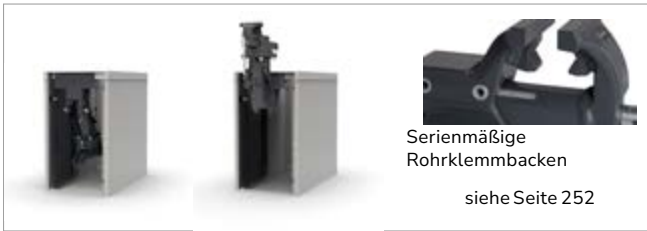

### VERSTELLBARE WERKBANK

ABM. (mm): B=3000 T=750 H=765/1115

ART.	KG	RAL	CHF
MASTERWR3069	1500	7035+7016	6611,00
MASTERWR3070	1500	5012+7016	6789,00

Schrank 1xPR mit Tür  
 2 x Schrank mit 4 Schubladen 1x100 2x150 1x200  
 Schrank mit Kippmechanismus und Schraubstock

### VERSTELLBARE WERKBANK MIT ROLLEN

ABM. (mm): B=3000 T=750 H=921/1271

ART.	KG	RAL	CHF
MASTERMR3069	750	7035+7016	6968,00
MASTERMR3070	750	5012+7016	7146,00

Schrank 1xPR mit Tür  
 2 x Schrank mit 4 Schubladen 1x100 2x150 1x200  
 Schrank mit Kippmechanismus und Schraubstock  
 Set mit 6 Rollen aus elastischem Gummi Ø 125 mm



### VERSTELLBARE WERKBANK

ABM. (mm): B=3000 T=750 H=765/1115

ART.	KG	RAL	CHF
MASTERWR3071	1500	7035+7016	6687,50
MASTERWR3072	1500	5012+7016	6866,50

Schrank 1xPR mit Tür  
 2 x Schrank mit 4 Schubladen 1x100 2x150 1x200  
 Schrank für Anschlüsse mit Steckdosenleiste für 4 Schukostecker  
 Schrank mit Kippmechanismus und Schraubstock

### VERSTELLBARE WERKBANK MIT ROLLEN

ABM. (mm): B=3000 T=750 H=921/1271

ART.	KG	RAL	CHF
MASTERMR3071	750	7035+7016	7044,50
MASTERMR3072	750	5012+7016	7223,50

Schrank 1xPR mit Tür  
 2 x Schrank mit 4 Schubladen 1x100 2x150 1x200  
 Schrank für Anschlüsse mit Steckdosenleiste für 4 Schukostecker  
 Schrank mit Kippmechanismus und Schraubstock  
 Set mit 6 Rollen aus elastischem Gummi Ø 125 mm



# MASTER

## TECHNISCHE ZEICHNUNG

### B ⇒ 1300 mm



### B ⇒ 1500 mm



### B ⇒ 2000 mm



### B ⇒ 2500 mm



### B ⇒ 3000 mm



# MASTER

## KOMPONENTEN

### MULTIPLEX-ARBEITSPLATTE AUS BUCHE

ART.	B mm	T mm	H mm	CHF
MBP13754M0V0100	1300	750	40	289,00
MBP15754M0V0100	1500	750	40	319,00
MBP20754M0V0100	2000	750	40	411,50
MBP25754M0V0100	2500	750	40	507,50
MBP30754M0V0100	3000	750	40	707,00



### ABDECKUNG AUS GUMMIERTEM STAHL AN 2 SEITEN FÜR MULTIPLEX-ARBEITSPLATTE

ART.	B mm	T mm	H mm	CHF
MBC13752G020V07	1300	750	22	248,50
MBC15752G020V07	1500	750	22	261,50
MBC20752G020V07	2000	750	22	335,50
MBC25752G020V07	2500	750	22	523,00
MBC30752G020V07	3000	750	22	586,00



### UNTERER BODEN

ART.	B mm	T mm	H mm		RAL	CHF
MBI05673A0V0V08	561	724	35	200	7035	69,00
MBI05673A0V0V04	561	724	35	200	5012	79,00
MBI06373A0V0V08	637	724	35	200	7035	62,00
MBI06373A0V0V04	637	724	35	200	5012	71,50
MBI07173A0V0V08	714	724	35	200	7035	68,00
MBI07173A0V0V04	714	724	35	200	5012	75,50
MBI09673A0V0V08	969	724	35	200	7035	88,00
MBI09673A0V0V04	969	724	35	200	5012	121,50
MBI11273A0V0V08	1122	724	35	200	7035	84,00
MBI11273A0V0V04	1122	724	35	200	5012	115,00
MBI11973A0V0V08	1198	724	35	200	7035	88,50
MBI11973A0V0V04	1198	724	35	200	5012	117,50
MBI12773A0V0V08	1275	724	35	200	7035	94,00
MBI12773A0V0V04	1275	724	35	200	5012	122,50
MBI16873A0V0V08	1683	724	35	120	7035	108,50
MBI16873A0V0V04	1683	724	35	120	5012	136,00



### HALTERUNG FÜR UNTEREN BODEN FÜR SCHRANK H=850 MM

ART.	B mm	T mm	H mm	RAL	CHF
MBISUP7850V0V08	25	721	102	7035	25,00
MBISUP7850V0V04	25	721	102	5012	26,50



TRAGKRAFT



RAL 5012



RAL 7035

# MASTER

## KOMPONENTEN

Die Beine der Werkbank Master besitzen alle ein mit Deckel verschlossenes Loch auf einer Seite. Durch Entfernen des Deckels ist es möglich, eine Mehrfachsteckerleiste mit 2 Steckplätzen mit bezüglichem Anschlusskabel einzusetzen, um eine praktische Stromenergiequelle für die Werkbank zu bieten. Das wird intern durch das Bein geführt, sodass der Arbeitsplatz ordentlich und ohne sichtbare Kabel ist. Je nach der Positionierung des Beins, kann sich das Loch auf der Vorder- oder Rückseite der Werkbank befinden und garantiert so Flexibilität bei der Installation.

FBLET004007      FBLET016007  
siehe Seite 253



### BEIN

ART.	B mm	T mm	H mm	RAL	CHF
<b>M03G085100V0008</b>	84	726	850	7035	91,00
<b>M03G085100V0004</b>	84	726	850	5012	111,50



### 1

#### BEIN

Eingerichtet für Verlängerungen und FüÙe

ART.	B mm	T mm	H mm	RAL	CHF
<b>M03G070100V0008</b>	80	726	700	7035	84,50
<b>M03G070100V0004</b>	80	726	700	5012	105,50

### 2

#### PAAR VON VERLÄNGERUNGEN FÜR BEIN

Eingerichtet für Rollen

ART.	B mm	T mm	H mm	Abstand mm	RAL	CHF
<b>M00G00010AL0039</b>	105	85	518	25	7016	65,50



# MASTER

## KOMPONENTEN



### A V-FÖRMIGES BÜGELPAAR FÜR BEIN

ART.	B mm	T mm	H mm	RAL	CHF
M00G00010ST0139	153	34	50	7016	31,00

### B BÜNDIGES BÜGELPAAR FÜR BEIN

ART.	B mm	T mm	H mm	CHF
M00G00010ST0299	73	90	40	36,50

## 1500/2000



Bei den Werkbänken von 1500/2000 mm ist es verpflichtend, ein V-förmiges Winkelpaar für jedes Bein ohne Schubladenschrank zu verwenden.

## 2500



Bei den Werkbänken von 2500 mm müssen die Beine ohne Schubladenschrank bündige Bügelpaare besitzen, wenn sie sich extern befinden, und V-förmige Bügel, wenn sie sich in der Mitte befinden.

## 3000



Bei den Werkbänken von 3000 mm ist es verpflichtend, ein V-förmiges Winkelpaar für jedes Bein ohne Schubladenschrank zu installieren.

 RAL 5012

 RAL 7016

 RAL 7035

# MASTER

## KOMPONENTEN



### 1 BEIN Eingerichtet für Verlängerungen und FüÙe

ART.	B mm	T mm	H mm	RAL	CHF
M03G070100V0008	80	726	700	7035	84,50
M03G070100V0004	80	726	700	5012	105,50



### 2 PAAR VON VERLÄNGERUNGEN FÜR BEIN Eingerichtet für Rollen

ART.	B mm	T mm	H mm	Abstand mm	RAL	CHF
M00G00010AL0039	105	85	518	25	7016	65,50



### 3 PAAR VON FÜÙEN FÜR BEIN Eingerichtet für Rollen

ART.	B mm	T mm	H mm	RAL	CHF
M00G00010PD0039	120	98	34	7016	23,00

⚠ Kann nicht in Verbindung mit Verlängerungen verwendet werden.



### 4 RÖHRENGRIFF

ART.	B mm	T mm	H mm	RAL	CHF
M03G00010MN0039	170	724	109	7016	96,00

### 5 ROLLENSET



ART.	Ø mm	KG	H mm	Material				CHF
FKRS1252101	125	750	155	Elastischer Gummi	-	2	2	174,00
FKRT1252101	125	750	155	Elastischer Gummi	2	2	-	190,50
FKRU1252101	125	300	155	Synthetischer, abriebfester Gummi	-	2	2	108,50
FKRW1252101	125	300	155	Synthetischer, abriebfester Gummi	2	2	-	119,50
FKRX1252101	125	500	155	Synthetischer, abriebfester Gummi	2	2	2	161,50
FKRY1252101	125	1250	155	Elastischer Gummi	2	2	2	261,00



LENKROLLE



LENKROLLE MIT BREMSE



BOCKROLLE



### VERBINDUNGSTRAVERSE

ART.	B mm	T mm	H mm	geeignet für Werkbank B mm	RAL	CHF
MBT09610V0V0008	1108	115	38	1300	7035	50,50
MBT09610V0V0004	1108	115	38	1300	5012	59,00
MBT11210V0V0008	1261	115	38	1500	7035	53,50
MBT11210V0V0004	1261	115	38	1500	5012	61,50
MBT16810V0V0008	1822	115	38	2000	7035	62,50
MBT16810V0V0004	1822	115	38	2000	5012	79,50



### UNTERER BODEN

ART.	B mm	T mm	H mm	KG	RAL	CHF
MBI05673A0V0V08	561	724	35	200	7035	69,00
MBI05673A0V0V04	561	724	35	200	5012	79,00
MBI11273A0V0V08	1122	724	35	200	7035	84,00
MBI11273A0V0V04	1122	724	35	200	5012	115,00

1500



2000



2000



TRAGKRAFT



RAL 5012



RAL 7016



RAL 7035

# MASTER

## KOMPONENTEN



### 1 SCHRANK FÜR SCHRAUBSTOCK

ART.	B mm	T mm	RAL	CHF
M13M070010000PD	408	726	7035+7016	616,50
M13M07001000004	408	726	5012	616,50

H=700 mm



### 2 EINKLAPPBARES SCHRAUBSTOCKSYSTEM

ART.	B mm	T mm	H mm	RAL	CHF
FBLIT063039	255	266	320	7016	428,00



### 3 BÜGEL DREHBARER SOCKEL FÜR EINKLAPPBARES SCHRAUBSTOCKSYSTEM

ART.	B mm	T mm	H mm	RAL	CHF
FBLIT062039	219	190	6	7016	56,00

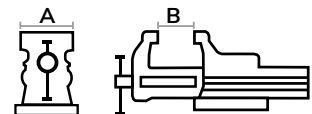

### 4 PROFESSIONELLER SCHRAUBSTOCK MODELL WORK GO

ART.	B mm	T mm	H mm	A mm	B mm	RAL	CHF
F22FABL11650039	150	389	150	120	150	7016	314,50

⚠ Mit Klemmbacken für Rohre mit externem Ø 17-48 mm



### 5 DREHBARER SOCKEL FÜR SCHRAUBSTOCK MODELL WORK GO

ART.	B mm	T mm	H mm	RAL	CHF
F22FABL1165BA39	218	187	26	7016	88,00

# MASTER

## KOMPONENTEN



### 1 SCHRANK FÜR ANSCHLÜSSE

ART.	B mm	T mm	RAL	CHF
M03E070100V0008	153	726	7035	272,00
M03E070100V0004	153	726	5012	272,00

H=700 mm



### 2 AUFROLLVORRICHTUNG FÜR DRUCKLUFTLEITUNG

ART.	L Kabel m	Max. Druck MPa	CHF
M00AR00AIR00100	5	1	268,50



### 3 KABELAUFROLLVORRICHTUNG MIT SCHUKO-STECKDOSE

ART.	L Kabel m	Art der Steckdose	Volt	Watt	CHF
M00AR00ELE00100	5	Schuko	230	800	321,00



### 4 ROLLE FÜR AUFROLLVORRICHTUNG

ART.	CHF
MBR13S0V0V00339	59,00



### 5 ANSCHLUSSKABEL WIELAND

ART.	B mm	T mm	H mm	Art des Steckers	Farbe	CHF
FBLET016007	3000	50	50	Schuko/Französisch	Schwarz	37,00
FBLET017007	3000	50	50	englisch	Schwarz	44,50
FBLET018007	3000	50	50	schweizerisch	Schwarz	41,00



### 6 STECKDOSENLEISTE 2-FACH

ART.	B mm	T mm	H mm	Art der Steckdose	Farbe	CHF
FBLET004007	148	59	46	Schuko	Schwarz	40,00
FBLET006007	148	59	46	schweizerisch	Schwarz	85,50
FBLET008007	148	59	46	englisch	Schwarz	69,50
FBLET010007	148	59	46	französisch	Schwarz	40,00



### 7 STECKDOSENLEISTE 4-FACH

ART.	B mm	T mm	H mm	Art der Steckdose	Farbe	CHF
FBLET005007	248	59	46	Schuko	Schwarz	52,50
FBLET007007	248	59	46	schweizerisch	Schwarz	98,00
FBLET009007	248	59	46	englisch	Schwarz	121,00
FBLET011007	248	59	46	französisch	Schwarz	52,50



RAL 7035 + RAL 7016



RAL 5012



RAL 7016



RAL 7035



SCHRANK MIT 1 SCHUBLADE 1X100

ART.	Schubladen		RAL	CHF
M23A020C01005PD	100-75-50	92-96-100%	7035+7016	537,00
M23A020C0100504	100-75-50	92-96-100%	5012	559,50

H=200 mm



SCHRANK MIT 3 SCHUBLADEN 1X50 1X100 1X150

ART.	Schubladen		RAL	CHF
M23A040C01001PD	100-75-50	92-96-100%	7035+7016	941,00
M23A040C0100104	100-75-50	92-96-100%	5012	1078,50

H=400 mm



SCHRANK MIT 4 SCHUBLADEN 2X75 1X150 1X200

ART.	Schubladen		RAL	CHF
M23A060C01020PD	100-75-50	92-96-100%	7035+7016	1213,50
M23A060C0102004	100-75-50	92-96-100%	5012	1282,00

H=600 mm





SCHRANK MIT 4 SCHUBLADEN 1X100 2X150 1X200

ART.	Schubladen		RAL	CHF
M23A070C01049PD	100-75-50	92-96-100%	7035+7016	1257,50
M23A070C0104904	100-75-50	92-96-100%	5012	1321,50

H=700 mm





SCHRANK MIT 5 SCHUBLADEN 2X75 1X100 1X150 1X200

ART.	Schubladen		RAL	CHF
	 KG			
M23A070C01031PD	100-75-50	92-96-100%	7035+7016	1376,50
M23A070C0103104	100-75-50	92-96-100%	5012	1466,00

H=700 mm





SCHRANK MIT 6 SCHUBLADEN 1X50 2X75 2X100 1X200

ART.	Schubladen		RAL	CHF
	 KG			
M23A070C01032PD	100-75-50	92-96-100%	7035+7016	1506,00
M23A070C0103204	100-75-50	92-96-100%	5012	1626,00

H=700 mm





SCHRANK MIT 4 SCHUBLADEN 3X150 1X300

ART.	Schubladen		RAL	CHF
	 KG			
M23A085C010AQPD	100-75-50	92-96-100%	7035+7016	1330,50
M23A085C010AQ04	100-75-50	92-96-100%	5012	1397,50

H=850 mm



SCHRANK MIT 5 SCHUBLADEN 2X100 1X150 2X200

ART.	Schubladen		RAL	CHF
	 KG			
M23A085C01090PD	100-75-50	92-96-100%	7035+7016	1350,50
M23A085C0109004	100-75-50	92-96-100%	5012	1565,00

H=850 mm



TRAGKRAFT



AUSZUG





RAL 7035 + RAL 7016



RAL 5012



SCHRANK MIT 6 SCHUBLADEN 1X50 2X100 2X150 1X200

ART.	Schubladen		RAL	CHF
	 KG			
M23A085C01091PD	100-75-50	92-96-100%	7035+7016	1602,50
M23A085C0109104	100-75-50	92-96-100%	5012	1714,50

H=850 mm





SCHRANK 1XPR  
Eingerichtet für Tür

ART.	B mm	T mm	H mm	RAL	CHF
M23A070X010SZ08	561	726	700	7035	672,50
M23A070X010SZ04	561	726	700	5012	672,50

H=700 mm



SCHRANK MIT 1 SCHUBLADE 1X100 1XPR  
Eingerichtet für Tür

ART.	Schubladen		RAL	CHF
	 KG			
M23A085C010SYPD	100-75-50	92-96-100%	7035+7016	843,50
M23A085C010SY04	100-75-50	92-96-100%	5012	861,50

H=850 mm



INTERNE TÜR LINKS H=600 MM MIT GRIFF DARK GREY

ART.	B mm	T mm	H mm	Öffnung	RAL	CHF
M20P060C0104239	503	34	600	links	7016	140,50
M20P060C0104204	503	34	600	links	5012	140,50



INTERNE TÜR RECHTS H=600 MM MIT GRIFF DARK GREY

ART.	B mm	T mm	H mm	Öffnung	RAL	CHF
M20P060C0104139	503	34	600	rechts	7016	140,50
M20P060C0104104	503	34	600	rechts	5012	140,50

# MASTER

KOMPONENTEN  
SCHRANK MIT SCHUBLADEN

B → 714 mm

36X36 EH



SCHRANK MIT 4 SCHUBLADEN 1X100 2X150 1X200

ART.	Schubladen		RAL	CHF
	KG			
M33A070C01049PD	100-75-50	92-96-100%	7035+7016	1426,50
M33A070C0104904	100-75-50	92-96-100%	5012	1484,50

H=700 mm

SCHRANK MIT SCHUBLADEN

B → 867 mm

45X36 EH



SCHRANK MIT 4 SCHUBLADEN 1X100 2X150 1X200

ART.	Schubladen		RAL	CHF
	KG			
M43A070C01049PD	100-75-50	92-96-100%	7035+7016	1711,50
M43A070C0104904	100-75-50	92-96-100%	5012	1768,50

H=700 mm

# WERKBÄNKE FÜR ELEKTRONIK

## DYNAMIC

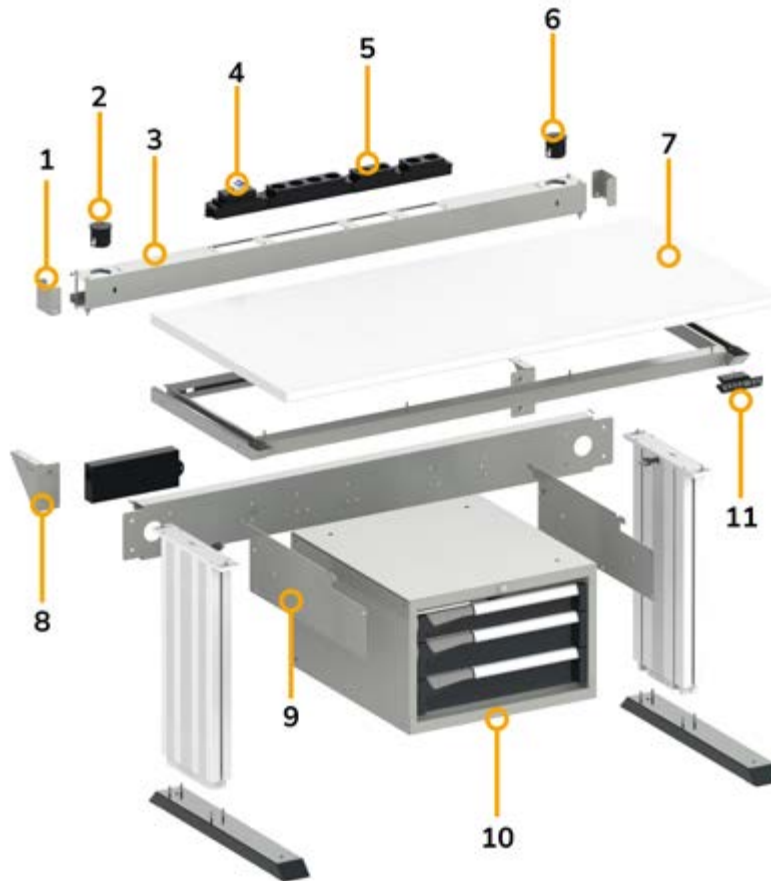

1. Blindabdeckung
2. USB Datentransfer
3. Rahmen
4. FI/LS-Schalter

5. Mehrfachsteckerleisten
6. USB Aufladen
7. Laminatplatte
8. Winkelprofil

9. Halterung
10. Schrank mit Schubladen
11. Tastenfeld

Der Arbeitsplatz Dynamic ist eine dynamische und ergonomische Lösung mit über Tastenfeld mit 3 Speichern **elektronisch höhenverstellbaren Beinen**. Er ist mit Breite 985 und 1470 mm verfügbar und besitzt eine **Arbeitsplatte aus Laminat**. Die elektrischen Komponenten können in der serienmäßigen Traverse oder im zusätzlichen Rahmen, der auch die Befestigung der Träger für Wandsystem ermöglicht, installiert werden. Dynamic kann mit Schränken mit Schubladen und mit **Produkten für ESD** wie Matten und Erdungssteckdosen personalisiert werden, um auch für die Verarbeitung von elektronischen Komponenten eingesetzt werden zu können.

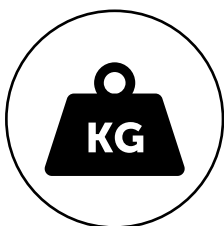

**TRAGKRAFT  
WERKBANK 400 KG**

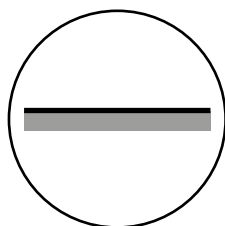

**LAMINATPLATTE**

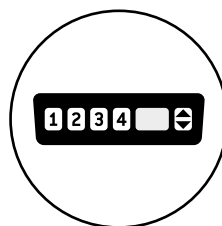

**TASTENFELD MIT 3  
SPEICHERN**

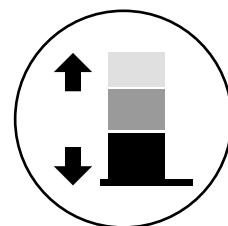

**ELEKTRONISCH  
HÖHENVERSTELLBAR**



## LAMINATPLATTE

Die 30 mm dicke Laminat-Arbeitsplatte ist kratz-, abrieb- und feuchtigkeitsbeständig. Die glatte, porenfreie Oberfläche erleichtert die Entfernung von Verunreinigungen und gewährleistet ein hohes Maß an Sauberkeit.

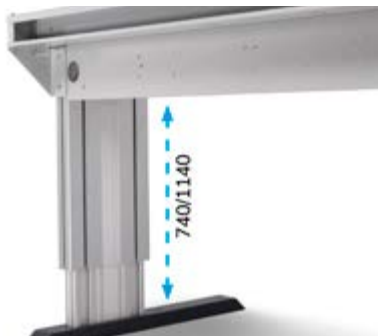

## HÖHENVERSTELLBAR

Die Arbeitsplatte verfügt über ein elektronisches System zur Höhenverstellung der Beine, mit dem sich die Arbeitshöhe schnell und einfach von 740 mm bis 1140 mm einstellen lässt.



## TASTENFELD

Das Tastenfeld steuert das Verstellsystem der Beine. Es ermöglicht nicht nur die Änderung der Höhe der Arbeitsplatte, sondern kann auch bis zu 3 Positionen speichern, um die Werkbank an den Benutzer oder die auszuführende Arbeit anzupassen.



## UMKEHRBARE TRAVERSE

Die Traverse ist für die Installation von Mehrfachsteckerleisten und FI/LS-Schaltern vorbereitet. Sie verfügt über Aussparungen für die Positionierung der verschiedenen Iron Team Electric sowohl auf der Rückseite als auch auf der Vorderseite.



## ZUSÄTZLICHER STECKDOSENRAHMEN

Der zusätzliche Rahmen erweitert die Tiefe der Werkbank und schafft einen speziellen Platz für Mehrfachsteckerleisten und FI/LS-Schalter. Die verschiedenen elektrischen Komponenten können im oberen oder unteren Teil des Rahmens installiert werden.



## ESD-SCHUTZ

Matten, Steckdosen und ESD-Kabel verwandeln die Werkbank in einen perfekten Arbeitsplatz für die Bearbeitung elektronischer Komponenten und gewährleisten den Schutz des Bedieners und der bearbeiteten Produkte.



## WERKZEUGHALTERPLATTE

Die Werkbank kann mit einer praktischen Werkzeugwand ergänzt werden, die sich ideal für die Organisation häufig verwendeter Werkzeuge und Komponenten eignet. Die Lochplatte wird mit Hilfe von Trägern nur am zusätzlichen Steckdosenrahmen angebracht, ohne wertvollen Platz auf der Arbeitsplatte zu beanspruchen.

## DYNAMIC

Der Verpackungstisch Dynamic wurde entwickelt, um jede Phase der Verpackung zu optimieren und maximale Funktionalität, Ordnung und Vielseitigkeit zu bieten. Er besitzt eine höhenverstellbare **Arbeitsplatte mit Laminatbeschichtung** und kann an die Arbeitsstellung des Bedieners angepasst werden. Das modulare Wandsystem bietet vielfache Konfigurationsmöglichkeiten und kann sich in eine **geneigte Konsole** für auf Führungen herausziehbare **Behälter** und für **vertikale Trennwände** verwandeln. Die im Wandsystem integrierte **Schneidvorrichtung** und der **Rollenträgerwagen** erlauben es, Schneidvorgänge direkt auf der Werkbank auszuführen, während die **Schwenkarme** ideal sind, um Computer, Werkzeugbehälter Pikpad und andere Behälter in Reichweite zu haben.



# DYNAMIC



## BEHÄLTER MIT FÜHRUNGEN

siehe Seite 26

Die Behälter RK Box Air sind auf speziellen Führungen installiert, die deren leichten Auszug erlauben und das Risiko des Herunterfallens dank der Sperre bei der Öffnung vermeiden. Dieses System garantiert einen praktischen, sicheren und ergonomischen Zugriff auf das gelagerte Material.



## TEILER

siehe Seite 327

Die vertikalen Trennwände unterteilen den Raum auf den Konsolen für die ordentliche und stabile Organisation von Kartons, Schachteln und Verpackungsmaterial.



## SCHWENKARME

siehe Seite 300 und 318

Die Schwenkarme können je nach spezifischen Bedürfnissen konfiguriert werden und bieten zusätzlichen Platz für Ausrüstungen, ohne denjenigen der Arbeitsplatte einzunehmen. Sie sind ideal für die Aufnahme von Computern für die Kontrolle der Bestellungen und Behälter Pikpad mit den am meisten verwendeten Werkzeugen.



## ROLLENHALTER

siehe Seite 327

Der Rollenhalter verwandelt Bin Cart in einen professionellen Spulenträger, der leicht bewegt und positioniert werden kann. Er ist mit Bügeln an den Trägern des Wagens befestigt und mit Sicherheitsarretierung ausgestattet, die die Stange blockiert und dessen Austritt aus der Aufnahme vermeidet.



## SCHNEIDVORRICHTUNG

siehe Seite 327

Die Schneidvorrichtung besitzt einen verschiebbaren Klingenhalterwagen, der einen sauberen und präzisen Schnitt in beide Richtungen garantiert. Sie wird direkt an den Trägern der Werkbank mittels Bügeln installiert und lässt so die Arbeitsplatte frei. Sie kann für den Schnitt von Papier, Wellpappe sowie für Luftpolsterfolie und Nylon eingesetzt werden.



ART.	B mm	T mm	H mm	KG	RAL	CHF
<b>DYNAMIC1504</b>	1497	780	740/1140	400	7035+7016	5473,00

Bestehend aus:

Anz.	Beschreibung
1	Werkbank, zerlegt, elektrisch verstellbar
1	Schrank B=560 mm mit 3 Schubladen 1x75 2x100
1	Zusätzlicher Steckdosenrahmen inklusive Blindabdeckungen und Winkelprofile
1	Halterungspaar für Schränke
2	Steckdosenleiste für 2 SchukoStecker
1	Steckdosenleiste für 4 SchukoStecker
1	Fehlerstrom-Leitungsschutzschalter
1	Anschlusskabel Wieland mit Stecker in/out
1	Anschlusskabel Wieland Schuko/Französisch
1	USB-Buchse für Datentransfer
1	USB-Buchse zum Aufladen



ART.	B mm	T mm	H mm	KG	RAL	CHF
<b>DYNAMIC1501</b>	1497	780	1983/2383	400	7035+7016	7128,50

Bestehend aus:

Anz.	Beschreibung
1	Werkbank, zerlegt, elektrisch verstellbar
1	Schrank B=560 mm mit 3 Schubladen 1x75 2x100
2	Lochplatte/Konsole mit Steg für Behälter
1	Set mit 2 Doppellochträgern für Werkbank
1	Set mit 2 schrägen Halterungen mit Schiene
1	Lochplatte Electric
1	Doppellampe
1	Halterungspaar für Schränke
1	Zusätzlicher Steckdosenrahmen inklusive Blindabdeckungen und Winkelprofile
2	Einzellampe
1	Zusatzschiene mit Anschlüssen
1	USB-Buchse zum Aufladen
1	USB-Buchse für Datentransfer
1	Anschlusskabel Wieland Schuko/Französisch
1	Fehlerstrom-Leitungsschutzschalter
1	Steckdosenleiste für 4 SchukoStecker
2	Steckdosenleiste für 2 SchukoStecker
36	Kasten aus Polypropylen Picking Box Air Gr. 2





ART.	B mm	T mm	H mm	KG	RAL	CHF
<b>DYNAMIC1503</b>	1497	780	1983/2383	400	7035+7016	6917,00

Bestehend aus:



Anz.	Beschreibung
1	Werkbank, zerlegt, elektrisch verstellbar
1	Schrank B=500 mm mit 1 Schublade H=150 mm
1	Zusatzschiene mit Anschlüssen
1	Lochplatte/Konsole
2	Lochplatte/Konsole mit Steg für Behälter
1	Set mit 2 Doppellochträgern für Werkbank
1	Set mit 2 schrägen Halterungen mit Schiene
1	Aufbewahrungsfach umkehrbar
1	Unipok Werkzeughaken - Packung mit 30 Stück
1	Deckplatte für Schrank B=500 mm
2	Steckdosenleiste für 2 Schuko-stecker
1	Steckdosenleiste für 4 Schuko-stecker
1	Fehlerstrom-Leitungsschutzschalter
1	Anschlusskabel Wieland Schuko/Französisch
1	USB-Buchse für Datentransfer
1	USB-Buchse zum Aufladen
1	Lochplatte Electric
1	Doppellampe
3	Einzellampe
1	Zusätzlicher Steckdosenrahmen inklusive Blindabdeckungen und Winkelprofile
1	Halterungspaar für Schränke
36	Kasten aus Polypropylen Picking Box Air Gr. 2

ART.	B mm	T mm	H mm	KG	RAL	CHF
<b>DYNAMIC1502</b>	1497	780	1983/2383	400	7035+7016	6334,00

Bestehend aus:



Anz.	Beschreibung
1	Werkbank, zerlegt, elektrisch verstellbar
2	Hängeschrank mit Tür
1	Zusatzschiene mit Anschlüssen
2	Lochplatte/Konsole mit Steg für Behälter
1	Set mit 2 Doppellochträgern für Werkbank
1	Set mit 2 schrägen Halterungen mit Schiene
1	Lochplatte Electric
1	Steckdosenleiste für 4 Schuko-stecker
1	Fehlerstrom-Leitungsschutzschalter
1	Anschlusskabel Wieland Schuko/Französisch
1	USB-Buchse für Datentransfer
1	USB-Buchse zum Aufladen
1	Aufbewahrungsfach umkehrbar
1	Doppellampe
1	Einzellampe
1	Zusätzlicher Steckdosenrahmen inklusive Blindabdeckungen und Winkelprofile
2	Steckdosenleiste für 2 Schuko-stecker
6	Kit 3 Sichtlagerboxen Picking Box Air Gr. 2



## KOMPONENTEN

B ➔ 1000 - 1500 - 2000 mm

 400 kg

 höhenverstellbar

 Zerlegt geliefert



### BASISBANK MIT UMKEHRBARER TRAVERSE

ART.	B mm	T mm	H mm	RAL	CHF
FLE0970E0PD	985	700	740/1140	7035+7016	3112,50
FLE1470E0PD	1470	700	740/1140	7035+7016	3327,50
FLE1970E0PD	1970	700	740/1140	7035+7016	3542,00

## 1. Umkehrbare Traverse

### VORDERANSICHT DER TRAVERSE



### RÜCKANSICHT DER TRAVERSE



Die Traverse der Werkbank verfügt über Aussparungen für die Anbringung von Steckdosen und Schutzschaltern Iron Team Electric. Je nach gewählter Größe variiert die Anzahl der Aussparungen. Die verschiedenen Komponenten können entweder auf der Rückseite oder auf der Vorderseite der Traverse installiert werden.

Die Komponenten Iron Team Electric sind nicht im Lieferumfang der Traverse enthalten.

### SCHEMA STECKDOSEN TRAVERSE

1000



① ② ③ ⑤ ①

1500



① ② ③ ④ ⑤ ①

① Öffnung für Kabel ② FI/LS-Schalter

③ Steckdosenleiste für 2 Stecker

④ Steckdosenleiste für 4 Stecker

⑤ Steuergerät

# DYNAMIC

## KOMPONENTEN

B ➤ 1000 - 1500 - 2000 mm



1. Umkehrbare Traverse
2. Rahmen
3. Winkelprofile
4. Blindabdeckung

### ZUSÄTZLICHER STECKDOSENRAHMEN INKLUSIVE BLINDABDECKUNGEN UND WINKELPROFILE

ART.	B mm	T mm	H mm	RAL	CHF
<b>FBL46600008</b>	1014	130	208	7035	126,00
<b>FBL46650008</b>	1499	130	208	7035	139,00
<b>FBL46670008</b>	1999	130	208	7035	203,00



Für die Montage der Tragsäule Work Look muss der zusätzliche Rahmen installiert werden.

### DRAUFSICHT DES RAHMENS



### UNTERANSICHT DES RAHMENS



Der umkehrbare Rahmen der Werkbank verfügt über Aussparungen für die Anbringung von Steckdosen und Schutzschaltern Iron Team Electric. Je nach gewählter Größe variiert die Anzahl der Aussparungen. Die verschiedenen Komponenten können entweder auf der Oberseite oder auf der Unterseite des umkehrbaren Rahmens installiert werden.

Die Komponenten Iron Team Electric sind nicht im Lieferumfang des umkehrbaren Rahmens enthalten.

### SCHEMA STECKDOSEN RAHMEN

**1000**



- 1
- 2
- 4
- 3
- 3
- 5

**1500**



- 1
- 2
- 4
- 3
- 3
- 1

- 1 USB Datentransfer
- 2 FI/LS-Schalter
- 3 Steckdosenleiste für 2 Stecker
- 4 Steckdosenleiste für 4 Stecker
- 5 USB Aufladen

RAL 7035 + RAL 7016 RAL 7035



### SCHRANK MIT 3 SCHUBLADEN

ART.	B mm	T mm	H mm	Schubladen				RAL	CHF	
				Anz.	H 75 mm	H 100 mm	KG			
MBR05SC010203PD	560	610	369	3	1	2	100-75-50	92-96-100%	7035+7016	905,50



### SCHRANK MIT 1 SCHUBLADE

ART.	B mm	T mm	H mm	Schubladen				RAL	CHF
				Anz.	H mm	KG			
FBG03S50C0001PD	500	630	210	1	150	80	86%	7035+7016	214,50



### DECKPLATTE FÜR SCHRANK B=500 MM

Für Schrank mit 1 Schublade

ART.	B mm	T mm	H mm	RAL	CHF
FBL66900008	496	601	2	7035	68,50



### HALTERUNGSPAAR FÜR SCHRÄNKE

ART.	B mm	T mm	H mm	RAL	CHF
FBL46010008	2	648	181	7035	47,00

## IRONTEAM

### ELECTRIC

siehe Seite 328



FBLET012007



FBLET004007



FBLET005007



FBLET024007



FBLET016007



FBLET013007



FBLET020007



FBLET019007

# DYNAMIC

## KOMPONENTEN

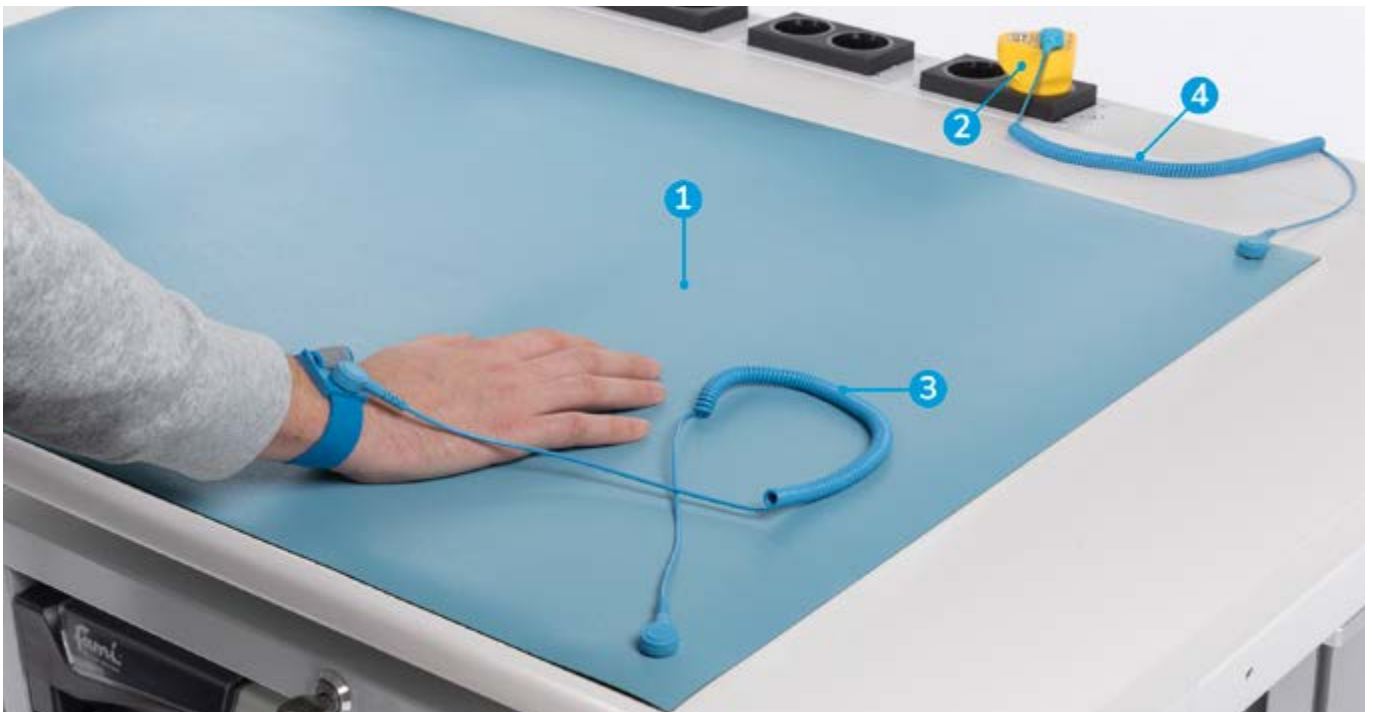

1. 2-schichtige ESD-Matte
2. ESD-Schukostecker
3. Verstellbarer Riemen mit Knopf und Kabel
4. Kabel mit Knopf

### 2-SCHICHTIGE ESD-MATTE

ART.	B mm	T mm	H mm	CHF
FAXTAPPIER120XB	900	600	2	207,50

### ESD-SCHUKOSTECKER

ART.	B mm	T mm	H mm	CHF
FAXSCHUKOESD005	52	52	72	47,50

### VERSTELLBARER RIEMEN MIT KNOPF UND KABEL

ART.	L Kabel m	CHF
FAXITE780419304	2,5	20,00

### KABEL MIT KNOPF

ART.	B mm	CHF
FAXITE7804885XB	2500	15,50



TRAGKRAFT



AUSZUG



RAL 7035 + RAL 7016



RAL 7035

# WERKZEUGTRÄGERWÄNDE

## WORK LOOK

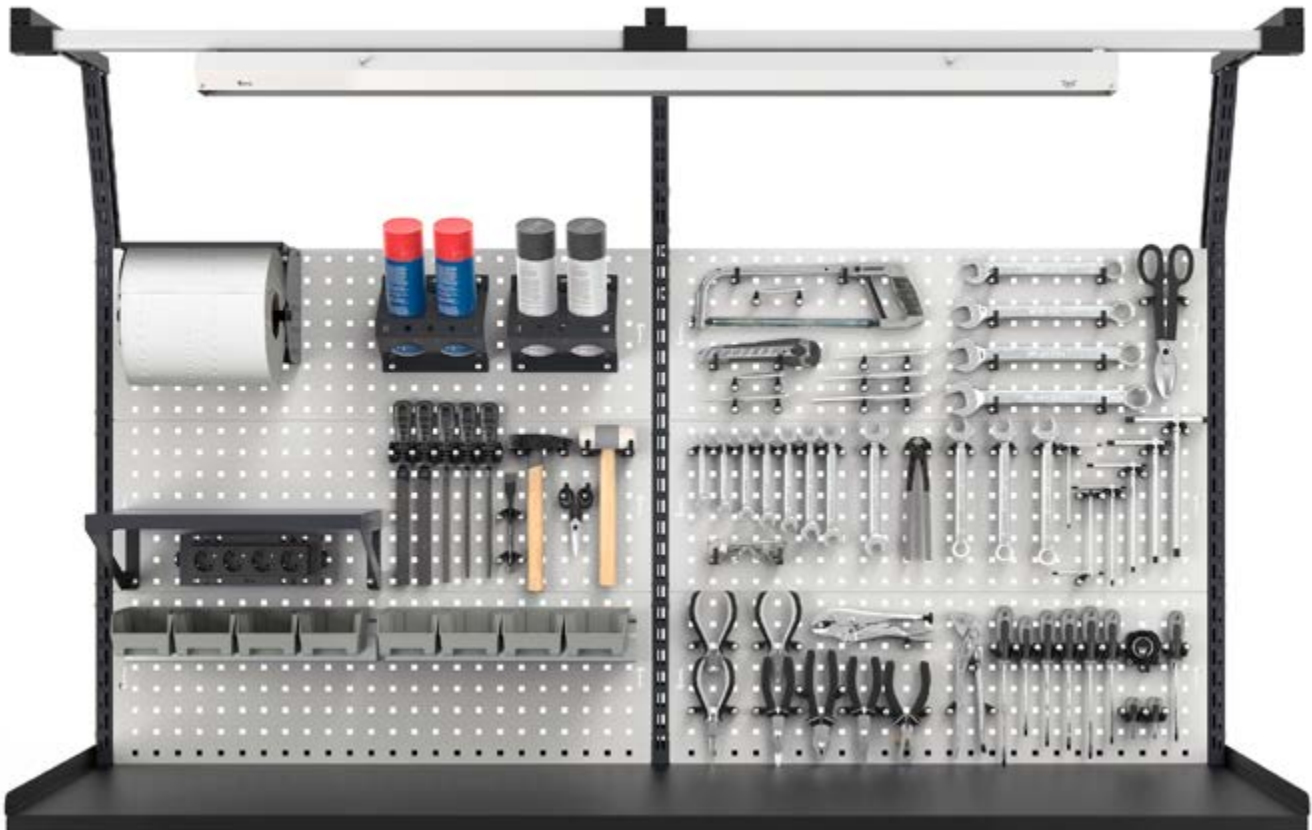

Die **Lochwände** Work Look mit Loch **10x10** mm können an Werkbänken, Wagen, Holzwänden oder Mauern positioniert werden, um Werkzeugträger von verschiedenen Abmessungen zu schaffen. Wenn sie an Trägern für Werkbänke installiert wird, kann der Benutzer wählen, ob die Platte als **Werkzeugträger** oder als **horizontale oder geneigte Konsole** mit Halterand eingesetzt werden soll. Work Look kann eine breite Palette von Komponenten aufnehmen: von hängenden Strukturen und Lampen bis zu Hängeschränken mit Klappöffnung, Zubehör und Haken.

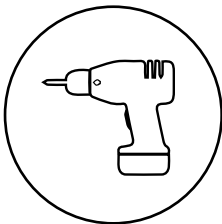

WANDMONTAGE

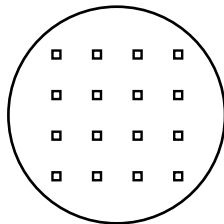

VIERKANT-  
LOCHUNG 10X10

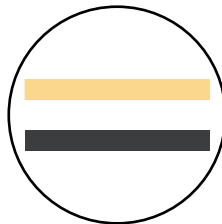

GEEIGNET FÜR  
HOLZ- UND  
STAHLPLATTEN

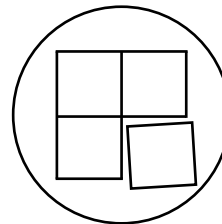

MODULAR

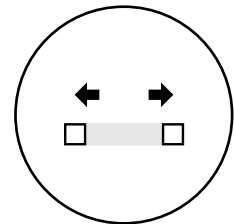

ABSTAND 38 MM

# WORK LOOK

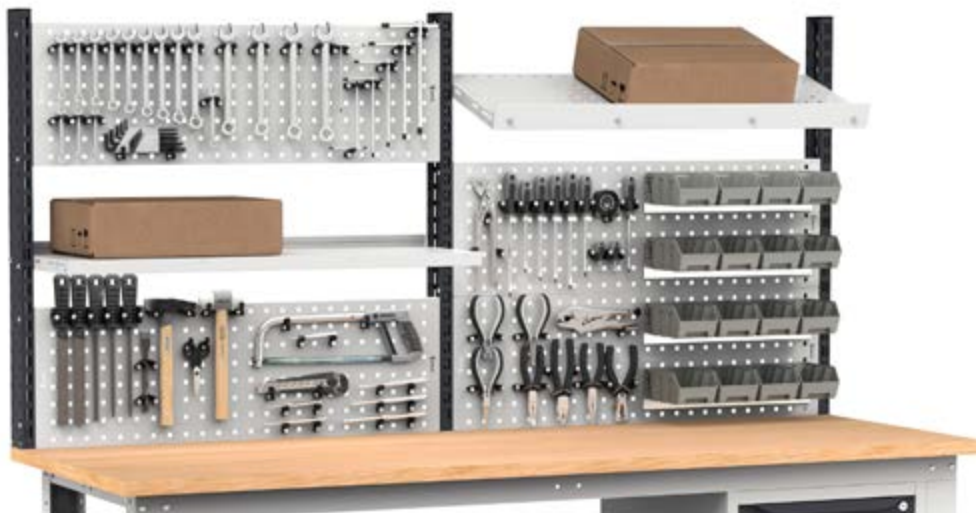

**ÄNDERN SIE DIE KONFIGURATION IHRER WERKBANK UND PASSEN SIE SIE MIT WORK LOOK AN UNTERSCHIEDLICHE EINSATZMÖGLICHKEITEN AN!**

Je nach Art der Installation können Sie sie verwenden als:  
**Lochplatte, horizontale Konsole oder Schrägkonsole mit Steg für Behälter.**



ART.	B mm	T mm	H mm	 Träger	RAL	CHF
<b>WORKLOOK1001</b>	1015	80	639	50	7035+7016	200,50
<b>WORKLOOK1002</b>	1015	80	639	50	5012	247,50

Bestehend aus:

Anz.	Beschreibung
1	Set mit 2 Doppellochträgern für Werkbank
1	Set mit 2 Lochplatten/Konsolen mit 1 Steg für Behälter



ART.	B mm	T mm	H mm	 Träger	RAL	CHF
<b>WORKLOOK1003</b>	1015	80	943	50	7035+7016	282,50
<b>WORKLOOK1004</b>	1015	80	943	50	5012	349,00

Bestehend aus:

Anz.	Beschreibung
1	Set mit 2 Doppellochträgern für Werkbank
1	Set mit 3 Lochplatten/Konsolen mit 2 Stegen für Behälter



ART.	B mm	T mm	H mm	 Träger	RAL	CHF
<b>WORKLOOK1501</b>	1500	80	639	50	7035+7016	224,50
<b>WORKLOOK1502</b>	1500	80	639	50	5012	296,00

Bestehend aus:

Anz.	Beschreibung
1	Set mit 2 Doppellochträgern für Werkbank
1	Set mit 2 Lochplatten/Konsolen mit 1 Steg für Behälter



ART.	B mm	T mm	H mm	 Träger	RAL	CHF
<b>WORKLOOK1503</b>	1500	80	943	50	7035+7016	316,50
<b>WORKLOOK1504</b>	1500	80	943	50	5012	430,50

Bestehend aus:

Anz.	Beschreibung
1	Set mit 2 Doppellochträgern für Werkbank
1	Set mit 3 Lochplatten/Konsolen mit 2 Stegen für Behälter



TRAGKRAFT



RAL 7035 + RAL 7016



RAL 5012

# WORK LOOK



ART.	B mm	T mm	H mm	KG Träger	RAL	CHF
<b>WORKLOOK2001</b>	2000	80	639	50	7035+7016	361,50
<b>WORKLOOK2002</b>	2000	80	639	50	5012	455,50

Bestehend aus:

Anz.	Beschreibung
1	Set mit 3 Doppellochträgern
2	Set mit 2 Lochplatten/Konsolen mit 1 Steg für Behälter

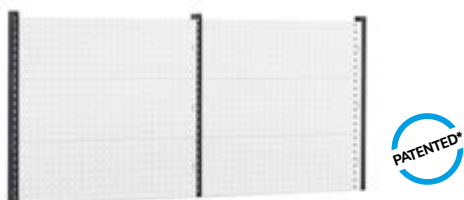

ART.	B mm	T mm	H mm	KG Träger	RAL	CHF
<b>WORKLOOK2003</b>	2000	80	943	50	7035+7016	511,00
<b>WORKLOOK2004</b>	2000	80	943	50	5012	644,00

Bestehend aus:

Anz.	Beschreibung
1	Set mit 3 Doppellochträgern
2	Set mit 3 Lochplatten/Konsolen mit 2 Stegen für Behälter

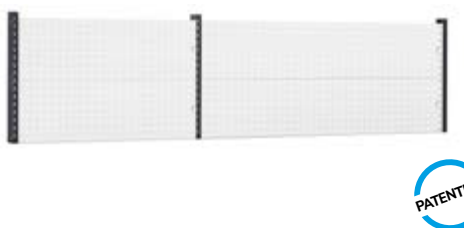

ART.	B mm	T mm	H mm	KG Träger	RAL	CHF
<b>WORKLOOK2501</b>	2485	80	639	50	7035+7016	385,50
<b>WORKLOOK2502</b>	2485	80	639	50	5012	504,00

Bestehend aus:

Anz.	Beschreibung
1	Set mit 2 Lochplatten/Konsolen mit 1 Steg für Behälter
1	Set mit 2 Lochplatten/Konsolen mit 1 Steg für Behälter
1	Set mit 3 Doppellochträgern

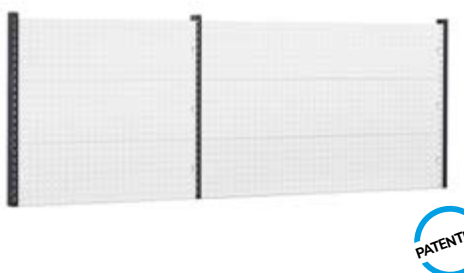

ART.	B mm	T mm	H mm	KG Träger	RAL	CHF
<b>WORKLOOK2503</b>	2485	80	943	50	7035+7016	545,00
<b>WORKLOOK2504</b>	2485	80	943	50	5012	725,50

Bestehend aus:

Anz.	Beschreibung
1	Set mit 2 Lochplatten/Konsolen mit 1 Steg für Behälter
1	Set mit 2 Lochplatten/Konsolen mit 1 Steg für Behälter
1	Set mit 3 Doppellochträgern



# WORK LOOK

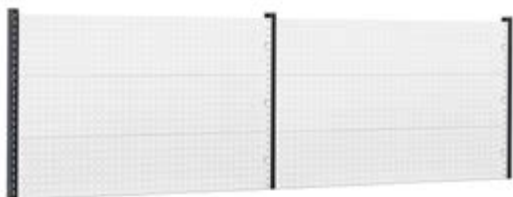
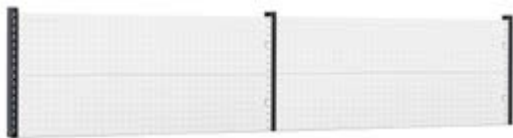

ART.	B mm	T mm	H mm	Träger	RAL	CHF
<b>WORKLOOK3001</b>	2970	80	639	50	7035+7016	409,50
<b>WORKLOOK3002</b>	2970	80	639	50	5012	552,50

Bestehend aus:

Anz.	Beschreibung
1	Set mit 3 Doppellochträgern
2	Set mit 2 Lochplatten/Konsolen mit 1 Steg für Behälter

ART.	B mm	T mm	H mm	Träger	RAL	CHF
<b>WORKLOOK3003</b>	2970	80	943	50	7035+7016	579,00
<b>WORKLOOK3004</b>	2970	80	943	50	5012	807,00

Bestehend aus:

Anz.	Beschreibung
1	Set mit 3 Doppellochträgern
2	Set mit 3 Lochplatten/Konsolen mit 2 Stegen für Behälter



Werkbank Master siehe Seite 186

## VERSTELLBARE WERKBANK

ABM. (mm): B=3000 T=750 H=1708/2058

ART.		RAL	CHF
<b>MASTERWR3065</b>	800	7035+7016	5282,00
<b>MASTERWR3066</b>	800	5012+7016	5782,50

Schrank mit 5 Schubladen 2x75 1x100 1x150 1x200  
 Schrank mit 6 Schubladen 1x50 2x75 2x100 1x200  
 Bestehend aus 270 Haken Unipok und 20 Behältern Picking Box Air  
 Ohne Werkzeuge



TRAGKRAFT



RAL 7035 + RAL 7016



RAL 5012

# WORK LOOK

## KOMPONENTEN

### HÄNGESCHRÄNKE



#### HÄNGESCHRANK MIT KLAPPTÜR OHNE SCHLOSS

ART.	B mm	T mm	H mm	KG	RAL	CHF
FBL8005X000PD	943	350	456	50	7035+7016	629,00
FBL8005X00004	943	350	456	50	5012	629,00
FBL8010X000PD	1428	350	456	50	7035+7016	693,50
FBL8010X00004	1428	350	456	50	5012	693,50



#### SCHLIESSET FÜR HÄNGESCHRANK

ART.	CHF
FBL8020C00000	24,50



#### HALTEBÜGELPAAR FÜR HÄNGESCHRÄNKE AN DOPPELLOCHTRÄGERN

ART.	B mm	T mm	H mm	RAL	CHF
FBL8025000008	33	21	455	7035	49,50
FBL8025000004	33	21	455	5012	49,50

⚠ Für die Befestigung des Hängeschranks an den Doppelochsträgern



#### LED-LEISTE

Ohne An-/Ausschalter

ART.	B mm	Farbtemperatur K	Watt	Hz	Lumen	CHF
FBL99350213	573	4000	10	50/60	1000	89,00
FBL99400213	873	4000	15	50/60	1500	94,00
FBL99450213	1173	4000	20	50/60	2000	96,00

# WORK LOOK

## HÄNGESCHRÄNKE MIT TRÄGER UND PLATTEN FÜR ARBEITSBÄNKE

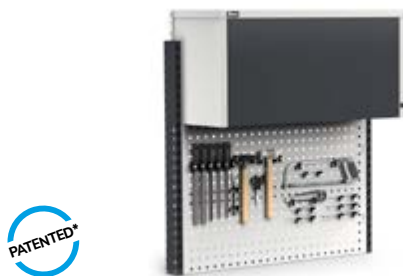

ART.	B mm	T mm	H mm	Träger	RAL	CHF
<b>WORKLOOK1005</b>	1015	373	1063	50	7035+7016	954,00
<b>WORKLOOK1006</b>	1015	373	1063	50	5012	1001,00

Bestehend aus:

Anz.	Beschreibung
1	Set mit 2 Doppellochträgern für Werkbank
1	Set mit 2 Lochplatten/Konsolen mit 1 Steg für Behälter
1	Hängeschrank mit Klapptür ohne Schloss
1	Haltebügelpaar für Hängeschränke an Doppellochträgern
2	Unipok Werkzeughaken - Packung mit 30 Stück



ART.	B mm	T mm	H mm	Träger	RAL	CHF
<b>WORKLOOK1505</b>	1500	373	1063	50	7035+7016	1094,50
<b>WORKLOOK1506</b>	1500	373	1063	50	5012	1166,00

Bestehend aus:

Anz.	Beschreibung
1	Set mit 2 Doppellochträgern für Werkbank
1	Set mit 2 Lochplatten/Konsolen mit 1 Steg für Behälter
1	Hängeschrank mit Klapptür ohne Schloss
1	Haltebügelpaar für Hängeschränke an Doppellochträgern
2	Unipok Werkzeughaken - Packung mit 30 Stück
2	Metallschiene für Sichtlagerboxen Picking Box Gr. 1/2
2	Kit 4 Sichtlagerboxen Picking Box Air Gr. 1



ART.	B mm	T mm	H mm	Träger	RAL	CHF
<b>WORKLOOK2005</b>	2000	373	1063	50	7035+7016	1902,00
<b>WORKLOOK2006</b>	2000	373	1063	50	5012	1996,00

Bestehend aus:

Anz.	Beschreibung
1	Set mit 3 Doppellochträgern
2	Set mit 2 Lochplatten/Konsolen mit 1 Steg für Behälter
2	Hängeschrank mit Klapptür ohne Schloss
2	Haltebügelpaar für Hängeschränke an Doppellochträgern
2	Unipok Werkzeughaken - Packung mit 30 Stück
4	Metallschiene für Sichtlagerboxen Picking Box Gr. 1/2
4	Kit 4 Sichtlagerboxen Picking Box Air Gr. 1



ART.	B mm	T mm	H mm	Träger	RAL	CHF
<b>WORKLOOK3005</b>	2970	373	1063	50	7035+7016	2111,00
<b>WORKLOOK3006</b>	2970	373	1063	50	5012	2254,00

Bestehend aus:

Anz.	Beschreibung
1	Set mit 3 Doppellochträgern
2	Set mit 2 Lochplatten/Konsolen mit 1 Steg für Behälter
2	Hängeschrank mit Klapptür ohne Schloss
2	Haltebügelpaar für Hängeschränke an Doppellochträgern
5	Unipok Werkzeughaken - Packung mit 30 Stück
2	Metallschiene für Sichtlagerboxen Picking Box Gr. 1/2
2	Kit 4 Sichtlagerboxen Picking Box Air Gr. 1



TRAGKRAFT



RAL 7035 + RAL 7016



RAL 5012



RAL 7035

# WORK LOOK

## KOMPONENTEN ROLLLÄDEN



### ROLLLADENSCHRANK

ART.	B mm	T mm	H mm	RAL	CHF
FBL8050C00008	943	220	912	7035	1031,00
FBL8050C00004	943	220	912	5012	1031,00
FBL8054C00008	1428	220	912	7035	1408,00
FBL8054C00004	1428	220	912	5012	1408,00
FBL8056C00008	1928	220	912	7035	1540,00
FBL8056C00004	1928	220	912	5012	1540,00

### HALTERUNGSPAAR FÜR DIE BEFESTIGUNG DES ROLLLADENSCHRANKS



ART.	B mm	T mm	H mm	RAL	CHF
FBL8060000008	33	21	904	7035	57,50
FBL8060000004	33	21	904	5012	57,50

⚠ Zur Befestigung von Schränken mit Rollladen an Stützen mit zwei Längslöchern zu verwenden



### KIT DE FIXATION MURALE POUR ARMOIRE DOTÉE DE VOLET ROULANT



ART.	B mm	T mm	H mm	Endbearbeitung	CHF
FBL70550099	80	30	7	Verzinkt	22,00



### KIT DE FIXATION SUR PLATEAU EN BOIS POUR ARMOIRE DOTÉE DE VOLET ROULANT



ART.	B mm	T mm	H mm	Endbearbeitung	CHF
FBL70650099	170	40	36	Verzinkt	17,00



### LED-LEISTE

Ohne An-/Ausschalter

ART.	B mm	Farbtemperatur K	Watt	Hz	Lumen	CHF
FBL99400213	873	4000	15	50/60	1500	94,00
FBL99450213	1173	4000	20	50/60	2000	96,00



# WORK LOOK

## ROLLLÄDEN MIT TRÄGER UND PLATTEN FÜR ARBEITSBÄNKE



ART.	B mm	T mm	H mm	 Träger	RAL	CHF
<b>WORKLOOK1009</b>	1015	710	1243	50	7035+7016	2027,50
<b>WORKLOOK1010</b>	1015	710	1243	50	5012	2073,00

Bestehend aus:

Anz.	Beschreibung
1	Set mit 2 Doppellochträgern für Werkbank
1	Set mit 2 schrägen Halterungen mit Schiene
1	Lampe B=988 mm
1	Lochplatte Electric
1	Halterungspaar für die Befestigung des Rollladenschanks
1	Rollladenschrank
4	Unipok Werkzeughaken - Packung mit 30 Stück



ART.	B mm	T mm	H mm	 Träger	RAL	CHF
<b>WORKLOOK1515</b>	1500	710	1243	50	7035+7016	2499,50
<b>WORKLOOK1516</b>	1500	710	1243	50	5012	2545,50

Bestehend aus:

Anz.	Beschreibung
1	Set mit 2 Doppellochträgern für Werkbank
1	Set mit 2 schrägen Halterungen mit Schiene
1	Lampe B=988 mm
1	Lochplatte Electric
1	Halterungspaar für die Befestigung des Rollladenschanks
1	Rollladenschrank
6	Unipok Werkzeughaken - Packung mit 30 Stück



ART.	B mm	T mm	H mm	 Träger	RAL	CHF
<b>WORKLOOK2009</b>	2000	710	1243	50	7035+7016	3583,50
<b>WORKLOOK2010</b>	2000	710	1243	50	5012	3641,50

Bestehend aus:

Anz.	Beschreibung
1	Set mit 3 Doppellochträgern
1	Set mit 3 schrägen Halterungen mit 2 Schienen
1	Lampe B=1473 mm
2	Lochplatte Electric
2	Halterungspaar für die Befestigung des Rollladenschanks
2	Rollladenschrank
8	Unipok Werkzeughaken - Packung mit 30 Stück



ART.	B mm	T mm	H mm	 Träger	RAL	CHF
<b>WORKLOOK2011</b>	2000	300	1064	50	7035+7016	2145,50
<b>WORKLOOK2012</b>	2000	300	1064	50	5012	2145,50

Bestehend aus:

Anz.	Beschreibung
1	Set mit 3 Doppellochträgern
2	Lochplatte Electric
1	Halterungspaar für die Befestigung des Rollladenschanks
1	Rollladenschrank
8	Unipok Werkzeughaken - Packung mit 30 Stück



TRAGKRAFT



RAL 7035 + RAL 7016



RAL 5012



RAL 7035

# WORK LOOK

## KOMPONENTEN TRÄGER



### SET MIT 2 DOPPELLOCHTRÄGERN FÜR WERKBANK

ART.	B mm	T mm	H mm	KG	geeignet für Werkbank B mm	RAL	CHF
FBL75301604	30	80	639	50	1000-1500	5012	82,00
FBL75301639	30	80	639	50	1000-1500	7016	82,00
FBL75351604	30	80	943	50	1000-1500	5012	101,00
FBL75351639	30	80	943	50	1000-1500	7016	101,00



### SET MIT 3 DOPPELLOCHTRÄGERN

ART.	B mm	T mm	H mm	KG	geeignet für Werkbank B mm	RAL	CHF
FBL75302104	30	80	639	50	2000-3000	5012	124,50
FBL75302139	30	80	639	50	2000-3000	7016	124,50
FBL75352104	30	80	943	50	2000-3000	5012	148,00
FBL75352139	30	80	943	50	2000-3000	7016	148,00

# WORK LOOK

## KOMPONENTEN

### SCHRÄGE HALTERUNGEN MIT BASISCHIENE



#### SET MIT 2 SCHRÄGEN HALTERUNGEN MIT SCHIENE

ART.	B mm	T mm	H mm	RAL	CHF
<b>FBL98102039</b>	1015	686	307	7016	168,00
<b>FBL98102004</b>	1015	686	307	5012	213,50

⚠ Nur für Träger H 943 mm geeignet



#### SET MIT 2 SCHRÄGEN HALTERUNGEN MIT SCHIENE

ART.	B mm	T mm	H mm	RAL	CHF
<b>FBL98152039</b>	1500	686	307	7016	174,50
<b>FBL98152004</b>	1500	686	307	5012	220,50

⚠ Nur für Träger H 943 mm geeignet



#### SET MIT 3 SCHRÄGEN HALTERUNGEN MIT 2 SCHIENEN

ART.	B mm	T mm	H mm	RAL	CHF
<b>FBL98202039</b>	2000	686	307	7016	263,50
<b>FBL98202004</b>	2000	686	307	5012	321,50

⚠ Nur für Träger H 943 mm geeignet



#### SET MIT 3 SCHRÄGEN HALTERUNGEN MIT 2 SCHIENEN

ART.	B mm	T mm	H mm	RAL	CHF
<b>FBL98252039</b>	2500	686	307	7016	272,00
<b>FBL98252004</b>	2500	686	307	5012	335,50

⚠ Nur für Träger H 943 mm geeignet



#### SET MIT 3 SCHRÄGEN HALTERUNGEN MIT 2 SCHIENEN

ART.	B mm	T mm	H mm	RAL	CHF
<b>FBL98302039</b>	2970	686	307	7016	279,50
<b>FBL98302004</b>	2970	686	307	5012	336,00

⚠ Nur für Träger H 943 mm geeignet



#### ZUSATZSCHIEBE MIT ANSCHLÜSSEN

ART.	B mm	T mm	H mm	Material	CHF
<b>FBL98101000</b>	1015	60	67	Aluminium	76,50
<b>FBL98151000</b>	1500	60	67	Aluminium	87,00

#### DRUCKLUFTSET MIT FEDERZUG UND FILTER

ART.	CHF
<b>FBL97200300</b>	945,50

Bestehend aus:

- 1 flexibles Kabel Ø 10 mm
- 1 T-Anschluss (1/4") mit Verschluss (B)
- 2 Gleitanschlüsse
- 1 Karabiner
- 1 Federzug mit Stahlkabel (L=1600 mm) Tragkraft 1/2 kg
- 1 Universalanschluss (1/4") für Werkzeug (A)
- 1 Spiralschlauch Innendurchmesser 5,5 mm
- 1 Schlauch Innendurchmesser 5,5 mm für Filterentlüftung
- 1 Filtereinheit mit Manometer - die mit einem maximalen Druck von 10 bar verwendet werden kann, die Kapazität beträgt etwa 9 Liter pro Sekunde (an Punkt A) und 11 Liter pro Sekunde (an Punkt B) mit einem Betriebsdruck von 6,3 bar (die Kapazität kann je nach den technischen Merkmalen des pneumatischen Netzes, an das das Fami-System angeschlossen ist, variieren)
- 1/4"-Anschlüsse



TRAGKRAFT



RAL 5012



RAL 7016



ALUMINIUM

# WORK LOOK

## KOMPONENTEN

### LOCHPLATTEN/KONSOLE

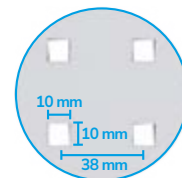

#### LOCHPLATTE/KONSOLE

ART.	B mm	T mm	H mm	Abm. Loch mm	Abstand mm	RAL	CHF
FBL76160008	953	40	304	10x10	38	7035	55,00
FBL76160004	953	40	304	10x10	38	5012	75,00

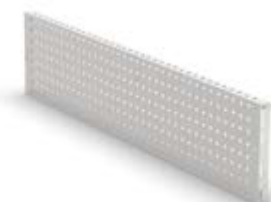

#### LOCHPLATTE/KONSOLE

ART.	B mm	T mm	H mm	Abm. Loch mm	Abstand mm	RAL	CHF
FBL76310008	1438	40	304	10x10	38	7035	64,00
FBL76310004	1438	40	304	10x10	38	5012	99,00



#### HALTERAND

ART.	B mm	T mm	H mm	RAL	CHF
FBL13040108	953	10	70	7035	27,50
FBL13040104	953	10	70	5012	29,50
FBL13070108	1438	10	70	7035	29,50
FBL13070104	1438	10	70	5012	36,50



#### TRÄGERPAAR FÜR LOCHPLATTE/REGAL

ART.	B mm	T mm	H mm	RAL	CHF
FVT01010039	12	237	99	7016	27,50



# WORK LOOK

## KOMPONENTEN LOCHPLATTEN/KONSOLE

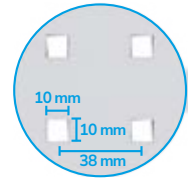

### SET MIT 2 LOCHPLATTEN/KONSOLEN MIT 1 STEG FÜR BEHÄLTER

ART.	B mm	T mm	H mm	Abm. Loch mm	Abstand mm	RAL	CHF
FBL76160208	953	40	304	10x10	38	7035	118,50
FBL76160204	953	40	304	10x10	38	5012	165,50



### SET MIT 2 LOCHPLATTEN/KONSOLEN MIT 1 STEG FÜR BEHÄLTER

ART.	B mm	T mm	H mm	Abm. Loch mm	Abstand mm	RAL	CHF
FBL76310208	1438	40	304	10x10	38	7035	142,50
FBL76310204	1438	40	304	10x10	38	5012	214,00



### SET MIT 3 LOCHPLATTEN/KONSOLEN MIT 2 STEGEN FÜR BEHÄLTER

ART.	B mm	T mm	H mm	Abm. Loch mm	Abstand mm	RAL	CHF
FBL76160308	953	40	304	10x10	38	7035	181,50
FBL76160304	953	40	304	10x10	38	5012	248,00



### SET MIT 3 LOCHPLATTEN/KONSOLEN MIT 2 STEGEN FÜR BEHÄLTER

ART.	B mm	T mm	H mm	Abm. Loch mm	Abstand mm	RAL	CHF
FBL76310308	1438	40	304	10x10	38	7035	215,50
FBL76310304	1438	40	304	10x10	38	5012	329,50



### LOCHPLATTE/KONSOLE MIT STEG FÜR BEHÄLTER

ART.	B mm	T mm	H mm	Abm. Loch mm	Abstand mm	RAL	CHF
FBL76170108	953	40	456	10x10	38	7035	88,50
FBL76170104	953	40	456	10x10	38	5012	111,50



### LOCHPLATTE/KONSOLE MIT STEG FÜR BEHÄLTER

ART.	B mm	T mm	H mm	Abm. Loch mm	Abstand mm	RAL	CHF
FBL76320108	1438	40	456	10x10	38	7035	105,00
FBL76320104	1438	40	456	10x10	38	5012	149,00



RAL 5012

RAL 7016

RAL 7035

# WORK LOOK

## KOMPONENTEN

### LOCHPLATTEN/KONSOLE

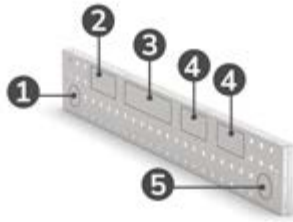
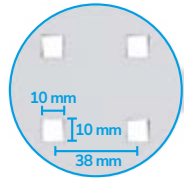

#### LOCHPLATTE ELECTRIC

ART.	B mm	T mm	H mm	Abm. Loch mm	Abstand mm	RAL	CHF
FBL76180008	953	40	152	10x10	38	7035	88,00
FBL76180004	953	40	152	10x10	38	5012	88,00

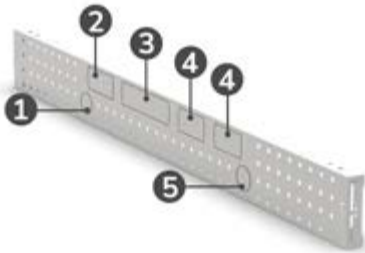

#### LOCHPLATTE ELECTRIC

ART.	B mm	T mm	H mm	Abm. Loch mm	Abstand mm	RAL	CHF
FBL76330008	1438	40	152	10x10	38	7035	120,50
FBL76330004	1438	40	152	10x10	38	5012	120,50

1. USB Datentransfer
2. Fehlerstrom-Leitungsschutzschalter
3. Steckdosenleiste 4-fach
4. Steckdosenleiste 2-fach
5. USB Aufladen



# WORK LOOK

## KOMPONENTEN



### PAAR WINKEL ZUR BEFESTIGUNG VON PLATTEN AUF DER ARBEITSPLATTE

ART.	B mm	T mm	H mm	RAL	CHF
FBL76000239	110	32	110	7016	59,50

Das Winkelpaar wird zur Befestigung der Lochplatte direkt auf der Arbeitsplatte verwendet

### BEISPIELE FÜR DIE VERWENDUNG DES WINKELPAARES



Montage der Platte bündig mit der Arbeitsplatte  
Lochplatten siehe Seite 280



Nicht bündige Montage der Platte  
Lochplatten siehe Seite 280



Schräge Montage der Platte Electric  
Zubehör Iron Team Electric siehe Seite 328



Montage der Platte mit Träger  
Träger siehe Seite 276



RAL 5012



RAL 7016



RAL 7035

# WORK LOOK

## WANDLOCHPLATTEN

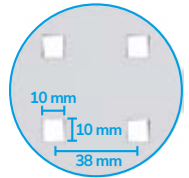

### LOCHPLATTE/KONSOLE

ART.	B mm	T mm	H mm	Abm. Loch mm	Abstand mm	RAL	CHF
FBL76160008	953	40	304	10x10	38	7035	55,00
FBL76160004	953	40	304	10x10	38	5012	75,00

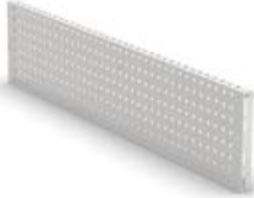

### LOCHPLATTE/KONSOLE

ART.	B mm	T mm	H mm	Abm. Loch mm	Abstand mm	RAL	CHF
FBL76310008	1438	40	304	10x10	38	7035	64,00
FBL76310004	1438	40	304	10x10	38	5012	99,00

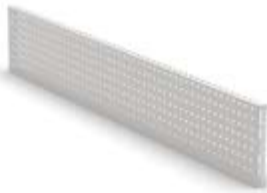

### LOCHPLATTE/KONSOLE

ART.	B mm	T mm	H mm	Abm. Loch mm	Abstand mm	RAL	CHF
FBL76360008	1938	40	304	10x10	38	7035	83,00
FBL76360004	1938	40	304	10x10	38	5012	111,00

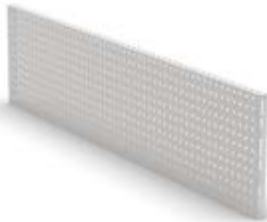

### LOCHPLATTE/KONSOLE

ART.	B mm	T mm	H mm	Abm. Loch mm	Abstand mm	RAL	CHF
FBL76370008	1938	40	456	10x10	38	7035	97,50
FBL76370004	1938	40	456	10x10	38	5012	132,00



### SET MIT BEFESTIGUNGSBÜGELN FÜR WANDPANELEE

ART.	Endbearbeitung	CHF
FVT02550000	Verzinkt	33,00

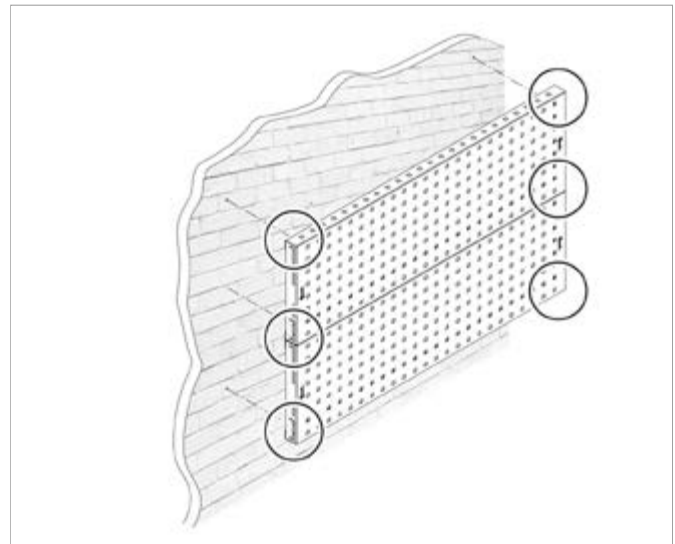
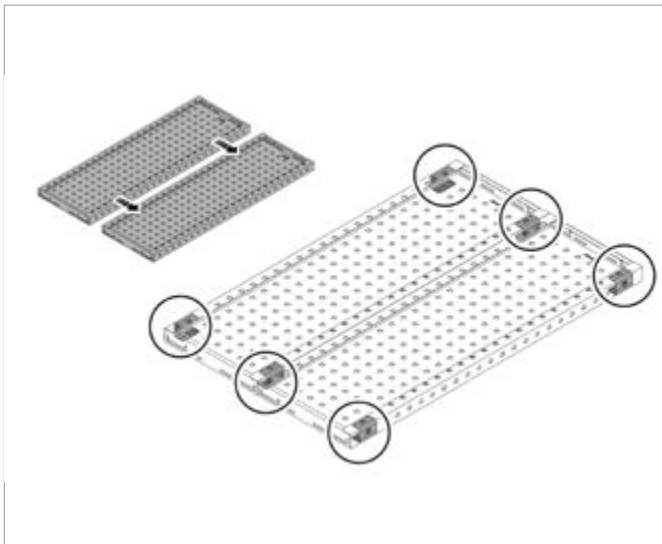

# WORK LOOK

## WANDLOCHPLATTEN

Lochplatten siehe Seite 278  
 Wandmontage von Lochplatten siehe Seite 282  
 Haken Unipok siehe Seite 314  
 Haken The Block siehe Seite 319  
 Zubehör Iron Team siehe Seite 320

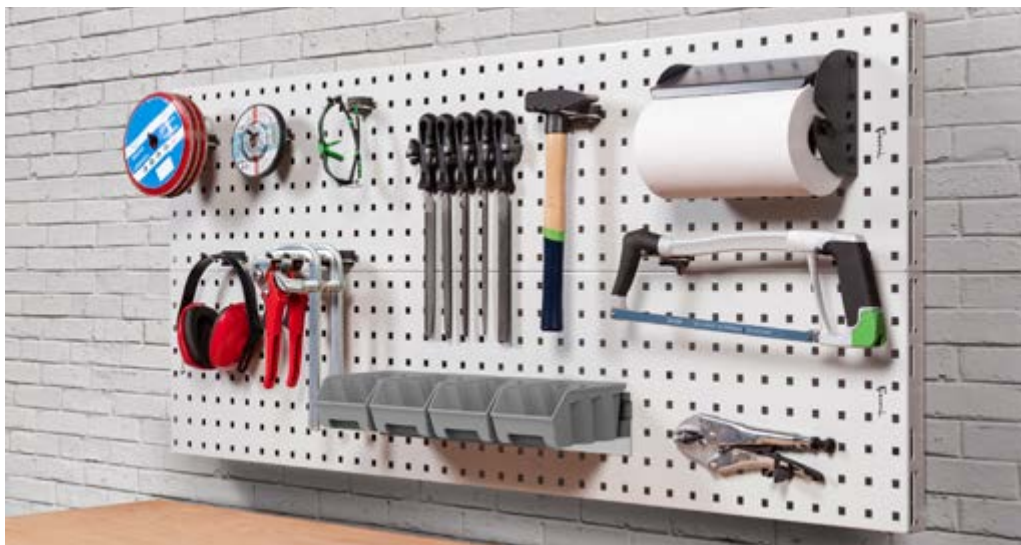

### WERKZEUGWAND

ART.	B mm	T mm	H mm	RAL	CHF
WORKLOOK1512	1438	218	608	7035	355,00
WORKLOOK1511	1438	218	608	5012	425,00

### Bestehend aus:

Anz.	Beschreibung
2	Lochplatte/Konsole
2	Set mit Befestigungsbügeln für Wandpaneele
1	Set mit Rollenhalter mit Papierrolle Ø 130 mm
1	Unipok Werkzeughaken - Packung mit 30 Stück
10	Haken mit Schaft T=100 mm
1	Metallschiene für Sichtlagerboxen Picking Box Gr. 1/2
1	Kit 4 Sichtlagerboxen Picking Box Air Gr. 1



### WERKZEUGWAND

ART.	B mm	T mm	H mm	RAL	CHF
WORKLOOK1514	1438	275	608	7035	334,00
WORKLOOK1513	1438	275	608	5012	404,00

### Bestehend aus:

Anz.	Beschreibung
2	Lochplatte/Konsole
2	Set mit Befestigungsbügeln für Wandpaneele
1	Unipok Werkzeughaken - Packung mit 30 Stück
10	Haken mit Schaft T=100 mm
10	Haken mit Schaft T=150 mm
1	Metallschiene für Sichtlagerboxen Picking Box Gr. 1/2
1	Kit 3 Sichtlagerboxen Picking Box Air Gr. 2

RAL 5012
  RAL 7035
  VERZINKT

# COMPONENTS

## KLAPPBARER TISCH SCHRAUBSTÖCKE STÜHLE



### KLAPPBARER TISCH



#### TISCH MIT KLAPPBAREN BEINEN

ART.	Platzbedarf geöffnet			Platzbedarf geschlossen			Material der Arbeitsplatte	KG	RAL	CHF
	B mm	T mm	H mm	B mm	T mm	H mm				
F22WWTABLE00039	1184	590	896	1100	590	60	Multiplex	400	7016	584,00



#### SET MIT 3 HAKEN FÜR SENKRECHTE BEFESTIGUNG DES TISCHES

ART.	B mm	T mm	H mm	KG	RAL	CHF
F22WWTABLEFIS39	152	81	92	25	7016	65,00

# COMPONENTS

## SCHRAUBSTÖCKE WORK TECH

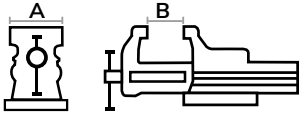

Serienmäßige Rohrklemmbacken



### SCHRAUBENKIT ZUR BEFESTIGUNG DES SCHRAUBSTOCKS AN DER ARBEITSPLATTE

ART.	CHF
F22VT000050Z000	7,00



### PROFESSIONELLER SCHRAUBSTOCK MODELL WORK TECH

ART.	B mm	T mm	H mm	A mm	B mm	RAL	CHF
F22FABL11500039	100	300	138	100	125	7016	257,50

⚠ Mit Klemmbacken für Rohre mit externem Ø 16-40 mm



### PROFESSIONELLER SCHRAUBSTOCK MIT DREHBAREM SOCKEL MODELL WORK TECH

ART.	B mm	T mm	H mm	A mm	B mm	RAL	CHF
IRONTEAM003	181	300	166	100	125	7016	349,50

⚠ Mit Klemmbacken für Rohre mit externem Ø 16-40 mm



### PROFESSIONELLER SCHRAUBSTOCK MODELL WORK TECH

ART.	B mm	T mm	H mm	A mm	B mm	RAL	CHF
F22FABL11550039	120	375	170	120	150	7016	344,50

⚠ Mit Klemmbacken für Rohre mit externem Ø 16-58 mm



### PROFESSIONELLER SCHRAUBSTOCK MIT DREHBAREM SOCKEL MODELL WORK TECH

ART.	B mm	T mm	H mm	A mm	B mm	RAL	CHF
IRONTEAM004	218	375	203	120	150	7016	463,00

⚠ Mit Klemmbacken für Rohre mit externem Ø 16-58 mm



TRAGKRAFT



RAL 7016

# COMPONENTS

## SCHRAUBSTÖCKE WORK GO

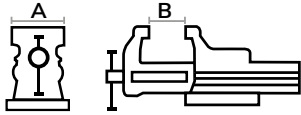

Serienmäßige Rohrklemmbacken



### PROFESSIONELLER SCHRAUBSTOCK MODELL WORK GO

ART.	B mm	T mm	H mm	A mm	B mm	RAL	CHF
<b>F22FABL11600039</b>	120	333	122	100	125	7016	269,00

⚠ Mit Klemmbacken für Rohre mit externem Ø 17-42 mm



### PROFESSIONELLER SCHRAUBSTOCK MIT DREHBAREM SOCKEL MODELL WORK GO

ART.	B mm	T mm	H mm	A mm	B mm	RAL	CHF
<b>IRONTEAM005</b>	181	333	138	100	125	7016	348,50

⚠ Mit Klemmbacken für Rohre mit externem Ø 17-42 mm



### PROFESSIONELLER SCHRAUBSTOCK MODELL WORK GO

ART.	B mm	T mm	H mm	A mm	B mm	RAL	CHF
<b>F22FABL11650039</b>	150	389	150	120	150	7016	314,50

⚠ Mit Klemmbacken für Rohre mit externem Ø 17-48 mm



### PROFESSIONELLER SCHRAUBSTOCK MIT DREHBAREM SOCKEL MODELL WORK GO

ART.	B mm	T mm	H mm	A mm	B mm	RAL	CHF
<b>IRONTEAM006</b>	218	389	171	120	150	7016	402,50

⚠ Mit Klemmbacken für Rohre mit externem Ø 17-48 mm

# COMPONENTS

## SCHRAUBSTÖCKE WORK STRONG

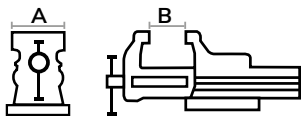

Serienmäßige Rohrklemmbacken



### PROFESSIONELLER SCHRAUBSTOCK MODELL WORK STRONG

ART.	B mm	T mm	H mm	A mm	B mm	RAL	CHF
F22FABL11700039	160	425	167	135	170	7016	412,50

⚠ Mit Klemmbacken für Rohre mit externem Ø 17-48 mm



### PROFESSIONELLER SCHRAUBSTOCK MIT DREHBAREM SOCKEL MODELL WORK STRONG

ART.	B mm	T mm	H mm	A mm	B mm	RAL	CHF
IRONTEAM007	230	425	190	135	170	7016	513,00

⚠ Mit Klemmbacken für Rohre mit externem Ø 17-48 mm



### PROFESSIONELLER SCHRAUBSTOCK MODELL WORK STRONG

ART.	B mm	T mm	H mm	A mm	B mm	RAL	CHF
F22FABL11750039	180	480	187	150	190	7016	445,00

⚠ Mit Klemmbacken für Rohre mit externem Ø 17-76 mm



### PROFESSIONELLER SCHRAUBSTOCK MIT DREHBAREM SOCKEL MODELL WORK STRONG

ART.	B mm	T mm	H mm	A mm	B mm	RAL	CHF
IRONTEAM008	260	480	213	150	190	7016	555,00

⚠ Mit Klemmbacken für Rohre mit externem Ø 17-76 mm

# COMPONENTS

## ARBEITSSTÜHLE



### VERSTELLBARER HOCKER MIT FÜSSEN

ART.	B mm	T mm	Material	Sitzhöhe mm	Anz. Füße	CHF
FAX1100T0000000	600	600	Buche	460/640	5	263,50



### VERSTELLBARER HOCKER MIT FÜSSEN

ART.	B mm	T mm	Material	Sitzhöhe mm	Anz. Füße	Farbe	CHF
FAX115000000P07	600	600	Polyurethan	530/790	5	Schwarz	450,50



### MIT GASDRUCKFEDER VERSTELLBARER STUHL MIT ROLLEN

ART.	B mm	T mm	Material	Sitzhöhe mm	Anz. Rollen	CHF
FAX1100RG000000	630	630	Buche	510/690	5	334,50



### MIT GASDRUCKFEDER VERSTELLBARER STUHL MIT FÜSSEN

ART.	B mm	T mm	Material	Sitzhöhe mm	Anz. Füße	Farbe	CHF
FAX120000000007	630	630	Polyurethan	580/840	5	Schwarz	503,50

# COMPONENTS

## ARBEITSSTÜHLE



MIT GASDRUCKFEDER VERSTELLBARER STUHL MIT ROLLEN

ART.	B mm	T mm	Material	Sitzhöhe mm	Anz. Rollen	Farbe	CHF
FAX125000000007	630	630	Polyurethan	540/730	5	Schwarz	415,50



MIT GASDRUCKFEDER VERSTELLBARER STUHL MIT ROLLEN

ART.	B mm	T mm	Material	Sitzhöhe mm	Anz. Rollen	Farbe	CHF
FAXCATY50000007	630	630	Polyurethan	435/565	5	Schwarz	716,00



MIT GASDRUCKFEDER VERSTELLBARER STUHL MIT ROLLEN

ART.	B mm	T mm	Material	Sitzhöhe mm	Anz. Rollen	Farbe	CHF
FAXCATY80000007	630	630	Polyurethan	525/710	5	Schwarz	853,50



ANTISTATISCHER STUHL MIT GASDRUCKPUMPE UND ROLLEN

ART.	B mm	T mm	Material	Sitzhöhe mm	Anz. Rollen	Farbe	CHF
FAXGREF21200001	640	640	Antistatischer Stoff	470/600	5	Dunkelgrau	814,00

# HALTERUNGEN FÜR MONITOR - MES

## ERGO WORK



Die Arbeitsplätze MES sind Lösungen, bestehend aus verschiedenen Typologien von Halterungen für Monitor und andere Hardwares für die Schaffung von PC-Arbeitsplätzen in jeglichem Bereich des Unternehmens. Sie können direkt am **Boden** mittels speziellen **Trägern**, auf **Arbeitsplatten** mit Profil mit **Schraubstock** oder auf **Trägern** mit doppelten Ösen von Werkzeugwänden und Wagen in der einfachen Version von **Schwenkarm** installiert werden. Unabhängig von der gewählten Art der Befestigung, sind die Ergo Work für Arbeitsplätze MES mit praktischen **VESA-Platten** für die Aufnahme von Monitoren ausgestattet und können mit **neigbaren Tastaturhaltern** und **Ablagekonsolen** angereichert werden.

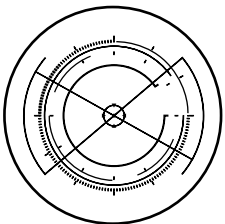

KONFIGURIERBAR

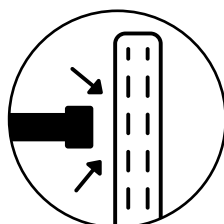

BEFESTIGUNG AUF TRÄGER

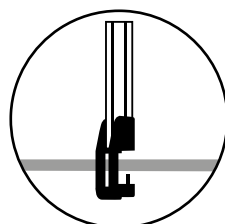

BEFESTIGUNG AUF ARBEITSPLATTE

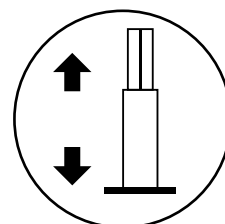

HÖHENVERSTELLBAR

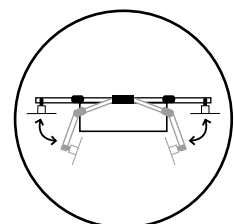

KLAPPBAR



## DOPPELTER MONITORARM MIT KLEMME

ART.	B mm	T mm	H mm	RAL	CHF
ERGOWORK020	1474	167	636	7016	467,00

Bestehend aus:

Anz.	Beschreibung
1	Profil mit Klemme für Arbeitsplatte
1	Doppelter Monitorarm

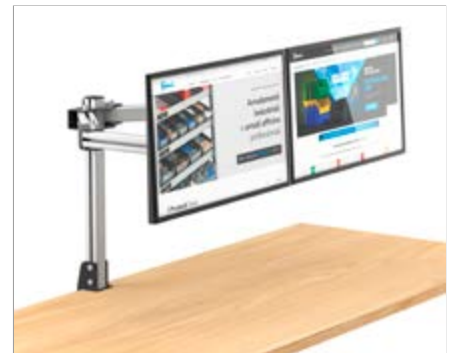

## TRÄGER MIT TASTATURHALTER UND MONITORHALTERUNG

ART.	B mm	T mm	H mm	RAL	CHF
ERGOWORK016	649	328	1859	7016	376,00

Bestehend aus:

Anz.	Beschreibung
1	Vertikaler Träger für Monitorhalterung
1	Geneigte Ablage für Tastatur und Maus
1	Monitorhalterplatte mit VESA-Standard



Computerausrüstung ausgeschlossen

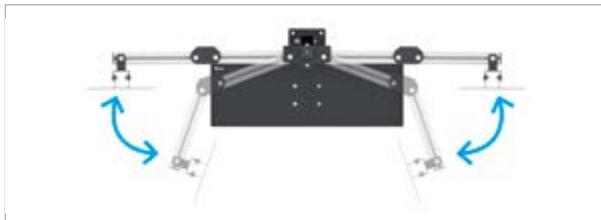

## TRÄGER MIT TASTATURHALTER UND DOPPELTEM MONITORARM

ART.	B mm	T mm	H mm	RAL	CHF
ERGOWORK017	1474	328	1859	7016	732,50

Bestehend aus:

Anz.	Beschreibung
1	Vertikaler Träger für Monitorhalterung
1	Geneigte Ablage für Tastatur und Maus
1	Doppelter Monitorarm



Computerausrüstung ausgeschlossen

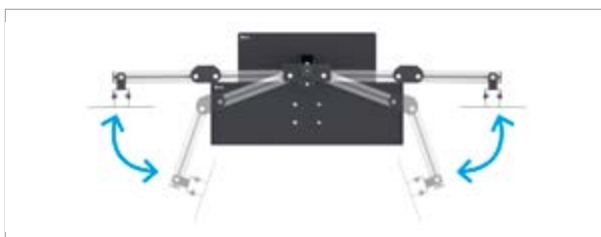

## TRÄGER MIT TASTATURHALTER UND DOPPELTEM MONITORARM

ART.	B mm	T mm	H mm	RAL	CHF
ERGOWORK021	1474	378	1859	7016	806,00

Bestehend aus:

Anz.	Beschreibung
1	Vertikaler Träger für Monitorhalterung
1	Geneigte Ablage für Tastatur und Maus
1	Doppelter Monitorarm
1	Ablagekonsole für vertikalen Träger



Computerausrüstung ausgeschlossen



## TRÄGER MIT TASTATURHALTER UND DREIFACHEM MONITORARM

ART.	B mm	T mm	H mm	RAL	CHF
ERGOWORK018	1474	378	1859	7016	833,50

Bestehend aus:

Anz.	Beschreibung
1	Vertikaler Träger für Monitorhalterung
1	Geneigte Ablage für Tastatur und Maus
1	Doppelter Monitorarm
1	Ablagekonsole für vertikalen Träger
1	Monitorhalterplatte mit VESA-Standard



Computerausrüstung ausgeschlossen



Der vertikale Träger besteht aus zwei verschiedenen Elementen: ein **Profil aus Aluminium** (1) und ein hohler **Träger**, der für die **Befestigung am Boden** (5) mit Schrauben und Dübeln vorgesehen ist. Das Profil aus Aluminium weist spezielle Schlitz für die Installation von Schwenkarmen, VESA-Platten und **Tastaturhaltern** (2) auf. Der Träger hingegen ist auf der oberen Seite mit Löchern ausgestattet, um die Höhe des Profils aus Aluminium zu regulieren, und einer weiteren Reihe von quadratischen Löchern im mittleren Teil für die Installation von **Ablagekonsolen** (3) in unterschiedlichen Höhen. An der Basis erleichtert die praktische **Durchgangsöffnung** (4) die ordentliche Durchführung von elektrischen Kabeln für Monitor und Hardware.

1. Aluminiumprofil
2. Tastaturhalter
3. Ablagekonsole
4. Durchgangsöffnung
5. Bodenmontage



### VERTIKALER TRÄGER FÜR MONITORHALTERUNG

ART.	B mm	T mm	H mm	Material	 KG	RAL	CHF
FBL74230039	125	125	1200/1850	Aluminium	100	7016	233,50



### PROFIL MIT KLEMME FÜR ARBEITSPLATTE

ART.	B mm	T mm	H mm	Material	 KG	RAL	CHF
FBL74240039	70	75	602	Aluminium	80	7016	83,00

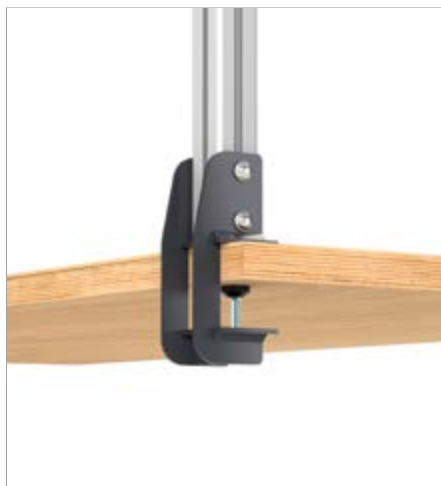



### DOPPELTER MONITORARM

ART.	B mm	T mm	H mm	Material	 KG	RAL	CHF
<b>FBL74220039</b>	1474	143	225	Aluminium	10	7016	384,00



### MONITORHALTERPLATTE MIT VESA-STANDARD

Auf einer Achse ausrichtbar

ART.	B mm	T mm	H mm	RAL	CHF
<b>FBL74120039</b>	225	50	225	7016	27,50



### GENEIGTE ABLAGE FÜR TASTATUR UND MAUS

ART.	B mm	T mm	H mm	RAL	CHF
<b>FBL74210039</b>	649	268	88	7016	115,00



### ABLAGEKONSOLE FÜR VERTIKALEN TRÄGER

ART.	B mm	T mm	H mm	 KG	RAL	CHF
<b>FBL74260039</b>	466	304	35	30	7016	73,50



TRAGKRAFT



RAL 7016



Ohne Behälter

### WAGEN MIT SCHWENKARM

ART.	B mm	T mm	H mm	 Set Rollen	RAL	CHF
<b>BINCART1080</b>	1916	739	1357	300	7016	1414,50

Bestehend aus:

Anz.	Beschreibung	Anz.	Beschreibung
1	Zerlegter Wagen ohne Rollen	1	Schwenkarm für Träger
1	Set mit 4 Rollen aus synthetischem, abriebfestem Gummi Ø 125 mm	1	Scharnier für Platte
6	Trägerpaar für Lochplatte/Regal	1	Profil aus perforiertem Aluminium
6	Lochplatte/Konsole	1	Monitorhalterplatte mit VESA-Standard
6	Halterand	1	Geneigte Ablage für Tastatur und Maus

### SCHWENKARM MIT TASTATURHALTER

ART.	B mm	T mm	H mm	RAL	CHF
<b>ERGOWORK019</b>	649	855	471	7016	407,00

Bestehend aus:

Anz.	Beschreibung
1	Schwenkarm für Träger
1	Scharnier für Platte
1	Profil aus perforiertem Aluminium
1	Monitorhalterplatte mit VESA-Standard
1	Geneigte Ablage für Tastatur und Maus



Computerausrüstung ausgeschossen



# ERGO WORK

## KOMPONENTEN

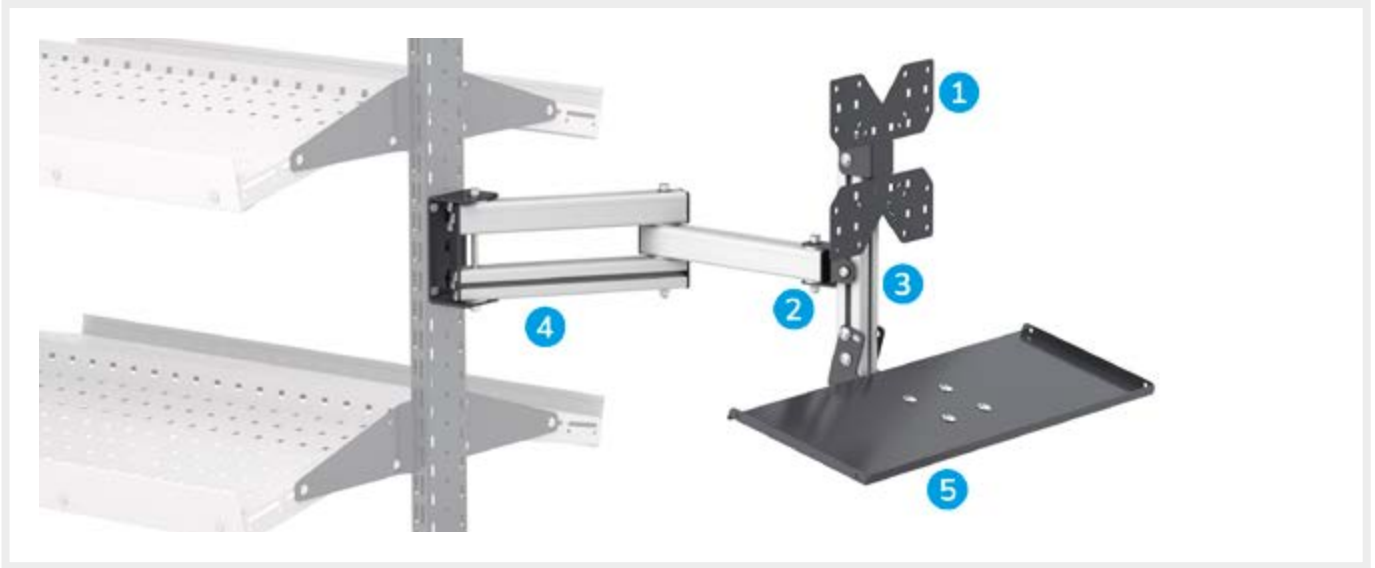

### 1 MONITORHALTERPLATTE MIT VESA-STANDARD Auf einer Achse ausrichtbar

ART.	B mm	T mm	H mm	RAL	CHF
FBL74120039	225	50	225	7016	27,50



### 2 SCHARNIER FÜR PLATTE Um die Monitorhalterplatte auf zwei Achsen auszurichten

ART.	B mm	T mm	H mm	RAL	CHF
FBL74110039	91	67	51	7016	30,00



### 3 PROFIL AUS PERFORIERTEM ALUMINIUM

ART.	B mm	T mm	H mm	Material	CHF
FBL742500A1	40	40	308	Aluminium	34,50



### 4 SCHWENKARM FÜR TRÄGER

ART.	B mm	T mm	H mm	Rotationswinkel °	Material	KG	RAL	CHF
FBL74100039	580/330	72/97	158	240	Aluminium	20	7016	200,00



### 5 GENEIGTE ABLAGE FÜR TASTATUR UND MAUS

ART.	B mm	T mm	H mm	RAL	CHF
FBL74210039	649	268	88	7016	115,00



TRAGKRAFT



RAL 7016



ALUMINIUM

# SCHWENKARME

## ERGO WORK



Die **Schwenkarme** Ergo Work erhöhen den Lagerraum, der dem Bediener auf den Werkbänken und Wagen zur Verfügung steht. Es ist möglich, zwischen zwei verschiedenen Typen von Armen zu wählen: die ersten können direkt am **Träger** des Wandsystems installiert werden, während die zweiten auf der **Arbeitsplatte** befestigt sind. Dank des großen Rotationswinkels, kann die Position des Arms einfach reguliert werden, sodass alles griffbereit ist und der Arbeitsplatz immer ergonomischer wird. Ergo Work kann Behälter, Monitorhalterungen, Lösungen mit Behältern und Lochwänden aufnehmen.

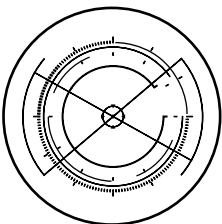

KONFIGURIERBAR

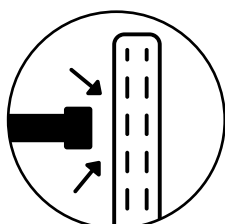

BEFESTIGUNG AUF TRÄGER

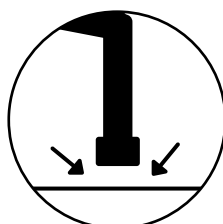

BEFESTIGUNG AUF ARBEITSPLATTE

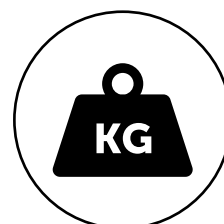

TRAGKRAFT 20 KG

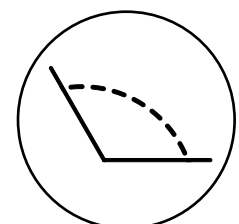

ROTATIONSWINKEL  
240° - 260°



ART.	B mm	T mm	H mm	KG	RAL	CHF
<b>DYNAMIC1506</b>	1497/3139	780	1983/2383	400	7035+7016	9283,50

Bestehend aus:

Anz.	Beschreibung	Anz.	Beschreibung
1	Werkbank, zerlegt, elektrisch verstellbar	1	Steckdosenleiste für 4 Schukostecker
1	Schrank B=500 mm mit 1 Schublade H=150 mm	2	Steckdosenleiste für 2 Schukostecker
1	Deckplatte für Schrank B=500 mm	1	USB-Buchse zum Aufladen
1	Halterungspaar für Schränke	1	USB-Buchse für Datentransfer
1	Zusätzlicher Steckdosenrahmen inklusive Blindabdeckungen und Winkelprofile	1	Anschlusskabel Wieland Schuko/Französisch
1	Set mit 2 Doppellochträgern für Werkbank	1	Handschuhbox
1	Set mit 2 schrägen Halterungen mit Schiene	1	Umkehrbarer Halter für Desinfektionsmittelflasche
1	Doppellampe	36	Kasten aus Polypropylen Picking Box Air Gr. 2
1	Zusatzschiene mit Anschlüssen	4	Schwenkarm für Träger
1	Druckluftset mit Federzug und Filter	1	Scharnier für Platte
2	Lochplatte/Konsole mit Steg für Behälter	3	Monitorhalterplatte mit VESA-Standard
3	Einzellampe	1	Platte für Picking Box
1	Lochplatte/Konsole	3	Metallschiene für Sichtlagerboxen Picking Box Gr. 1/2
1	Lochplatte Electric	3	Kit 4 Sichtlagerboxen Picking Box Air Gr. 1
2	Unipok Werkzeughaken - Packung mit 30 Stück	1	Platte für Visual Box
1	Fehlerstrom-Leitungsschutzschalter	2	Schubladenschrank Visual Box mit 6 Schubladen
1	Geneigte Ablage	1	Schubladenschrank Visual Box mit 5 Schubladen





## SCHWENKARM MIT PICKING BOX

ART.	B mm	T mm	H mm	RAL	CHF
ERGOWORK002	760/515	470/283	356	7016	388,50

Bestehend aus:

Anz.	Beschreibung
1	Schwenkarm für Träger
1	Monitorhalterplatte mit VESA-Standard
1	Platte für Picking Box
3	Metallschiene für Sichtlagerboxen Picking Box Gr. 1/2
3	Kit 4 Sichtlagerboxen Picking Box Air Gr. 1



## SCHWENKARM MIT PICKING BOX

ART.	B mm	T mm	H mm	RAL	CHF
ERGOWORK003	826/515	470/348	356	7016	368,50

Bestehend aus:

Anz.	Beschreibung
1	Schwenkarm für Träger
1	Monitorhalterplatte mit VESA-Standard
1	Platte für Picking Box
2	Metallschiene für Sichtlagerboxen Picking Box Gr. 1/2
1	Kit 3 Sichtlagerboxen Picking Box Air Gr. 2
1	Kit 4 Sichtlagerboxen Picking Box Air Gr. 1



## SCHWENKARM MIT VISUAL BOX

ART.	B mm	T mm	H mm	RAL	CHF
ERGOWORK004	738/612	601/294	390	7016	448,50

Bestehend aus:

Anz.	Beschreibung
1	Schwenkarm für Träger
1	Monitorhalterplatte mit VESA-Standard
1	Platte für Visual Box
1	Schubladenschrank Visual Box mit 5 Schubladen
2	Schubladenschrank Visual Box mit 6 Schubladen



## MONITORHALTERPLATTE MIT BEFESTIGUNGSELEMENTEN

ART.	B mm	T mm	H mm	RAL	CHF
ERGOWORK014	225/129	119/225	225	7016	85,50

Bestehend aus:

Anz.	Beschreibung
1	Zwei L-förmige Befestigungselemente
1	Scharnier für Platte
1	Monitorhalterplatte mit VESA-Standard



## LOCHPLATTE MIT SCHARNIEREN

ART.	B mm	T mm	H mm	RAL	CHF
ERGOWORK007	647	60	496	7035	139,00

Bestehend aus:

Anz.	Beschreibung
1	Lochplatte/Konsole mit Steg für Behälter
1	Scharnier-Set für Lochplatte



## SCHWENKARM MIT GENEIGTER ABLAGE

ART.	B mm	T mm	H mm	RAL	CHF
ERGOWORK005	674/522	425/470	194	7016	292,50

Bestehend aus:

Anz.	Beschreibung
1	Schwenkarm für Träger
1	Geneigte Ablage



## SCHWENKARM MIT MONITORHALTERPLATTE

ART.	B mm	T mm	H mm	RAL	CHF
ERGOWORK001	652/330	225/225	225	7016	257,50

Bestehend aus:

Anz.	Beschreibung
1	Schwenkarm für Träger
1	Scharnier für Platte
1	Monitorhalterplatte mit VESA-Standard



RAL 7016

RAL 7035



ART.	B mm	T mm	H mm	 ohne Rollen	 Set Rollen	RAL	CHF
CLEVER1031	1036	672	1428	300	300	7035	1323,00

Bestehend aus:

Anz.	Beschreibung
1	Zerlegter Wagen ohne Rollen
1	Holzboden mit Halterungen
2	Seitliche Lochplatte
1	Rückseitige Lochplatte
1	Flügeltürpaar

Anz.	Beschreibung
1	Profil mit Basiselement für Arbeitsplatte
1	Zwei L-förmige Befestigungselemente
1	Scharnier für Platte
1	Monitorhalterplatte mit VESA-Standard
1	Set mit 4 Rollen aus synthetischem, abriebfestem Gummi Ø 125 mm



### SCHWENKARM MIT GENEIGTER ABLAGE

ART.	B mm	T mm	H mm	RAL	CHF
ERGOWORK013	745/521	425/480	552	7016	382,50

Bestehend aus:

Anz.	Beschreibung
1	Profil mit Basiselement für Arbeitsplatte
1	Schwenkarm für Profil
1	Geneigte Ablage

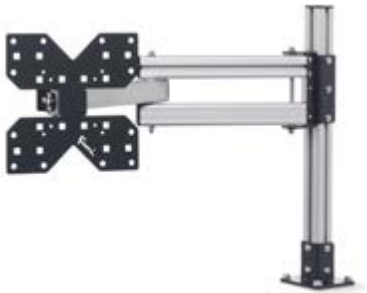

### SCHWENKARM MIT MONITORHALTERPLATTE

ART.	B mm	T mm	H mm	RAL	CHF
ERGOWORK009	724/402	225/192	550	7016	347,50

Bestehend aus:

Anz.	Beschreibung
1	Profil mit Basiselement für Arbeitsplatte
1	Schwenkarm für Profil
1	Scharnier für Platte
1	Monitorhalterplatte mit VESA-Standard



### PROFIL MIT MONITORHALTERPLATTE

ART.	B mm	T mm	H mm	RAL	CHF
ERGOWORK008	225/199	151/225	560	7016	169,50

Bestehend aus:

Anz.	Beschreibung
1	Profil mit Basiselement für Arbeitsplatte
1	Zwei L-förmige Befestigungselemente
1	Scharnier für Platte
1	Monitorhalterplatte mit VESA-Standard



TRAGKRAFT



RAL 7016



RAL 7035



## SCHWENKARM MIT PICKING BOX

ART.	B mm	T mm	H mm	RAL	CHF
<b>ERGOWORK010</b>	832/515	470/300	628	7016	478,50

Bestehend aus:

Anz.	Beschreibung
1	Profil mit Basiselement für Arbeitsplatte
1	Schwenkarm für Profil
1	Monitorhalterplatte mit VESA-Standard
1	Platte für Picking Box
3	Metallschiene für Sichtlagerboxen Picking Box Gr. 1/2
3	Kit 4 Sichtlagerboxen Picking Box Air Gr. 1



## SCHWENKARM MIT PICKING BOX

ART.	B mm	T mm	H mm	RAL	CHF
<b>ERGOWORK011</b>	898/515	470/365	628	7016	458,50

Bestehend aus:

Anz.	Beschreibung
1	Profil mit Basiselement für Arbeitsplatte
1	Schwenkarm für Profil
1	Monitorhalterplatte mit VESA-Standard
1	Platte für Picking Box
2	Metallschiene für Sichtlagerboxen Picking Box Gr. 1/2
1	Kit 3 Sichtlagerboxen Picking Box Air Gr. 2
1	Kit 4 Sichtlagerboxen Picking Box Air Gr. 1



## SCHWENKARM MIT VISUAL BOX

ART.	B mm	T mm	H mm	RAL	CHF
<b>ERGOWORK012</b>	808/601	601/275	668	7016	538,50

Bestehend aus:

Anz.	Beschreibung
1	Profil mit Basiselement für Arbeitsplatte
1	Schwenkarm für Profil
1	Monitorhalterplatte mit VESA-Standard
1	Platte für Visual Box
1	Schubladerschrank Visual Box mit 5 Schubladen
2	Schubladerschrank Visual Box mit 6 Schubladen



ART.	B mm	T mm	H mm	KG	RAL	CHF
MASTERBR2008	2000	750	1985/2310	1000	7035+7016	5735,00

Bestehend aus:

Anz.	Beschreibung
1	Zerlegt gelieferte Werkbank mit Multiplex-Arbeitsplatte 40 mm
1	Abdeckung aus gummiertem Stahl an 2 Seiten für Multiplex-Arbeitsplatte
1	Schrank B=560 mm mit 4 Schubladen 1x75 2x150 1x200
1	Schrank B = 560 mm, vorgerüstet für Tür mit 1 verstellbaren Boden
1	Volltür links H = 600 mm mit Griff Dark Grey
2	Zusätzlicher Halbboden B=560 mm
1	Set mit 2 Doppellochträgern für Werkbank
1	Set mit 2 schrägen Halterungen mit Schiene
1	Zusatzschiene mit Anschlüssen
1	Doppellampe
1	Set mit 3 Lochplatten/Konsolen mit 2 Stegen für Behälter
1	Lochplatte Electric
2	Steckdosenleiste für 2 Schuko-stecker
1	Steckdosenleiste für 4 Schuko-stecker
1	Monitorhalterplatte mit VESA-Standard

Anz.	Beschreibung
1	Fehlerstrom-Leitungsschutzschalter
1	Anschlusskabel Wieland Schuko/Französisch
1	Umkehrbarer Halter für Desinfektionsmittelflasche
1	Handschuhbox
1	Set mit Rollenhalter mit Papierrolle Ø=240 mm
4	Kit 2 Sichtlagerboxen Picking Box Air Gr. 3A2
2	Lochplatte/Konsole mit Steg für Behälter
2	Scharnier-Set für Lochplatte
8	Metallschiene für Sichtlagerboxen Picking Box Gr. 1/2
4	Kit 4 Sichtlagerboxen Picking Box Air Gr. 1
4	Kit 3 Sichtlagerboxen Picking Box Air Gr. 2
2	Profil mit Basiselement für Arbeitsplatte
2	Schwenkarm für Profil
1	Geneigte Ablage
1	Scharnier für Platte



TRAGKRAFT



RAL 7035 + RAL 7016



RAL 7016

## KOMPONENTEN

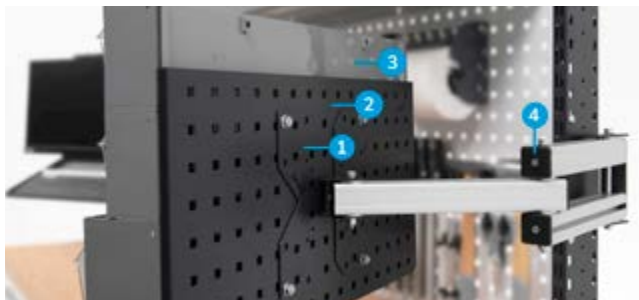
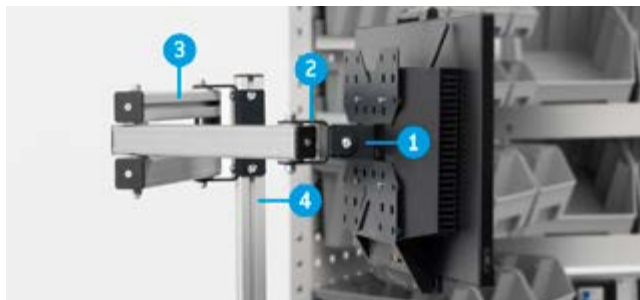

1. Monitorhalterplatte mit VESA-Standard
2. Scharnier für Platte
3. Schwenkarm für Profil
4. Profil mit Basiselement für Arbeitsplatte

1. Monitorhalterplatte mit VESA-Standard
2. Platte für Visual Box
3. Schubladenschrank Visual Box mit 6 Schubladen
4. Schwenkarm für Träger



### SCHWENKARM FÜR TRÄGER

ART.	B mm	T mm	H mm	Rotationswinkel °	Material	KG	RAL	CHF
<b>FBL74100039</b>	580/330	72/97	158	240	Aluminium	20	7016	200,00



### SCHWENKARM FÜR PROFIL

Für Profil mit Basiselement für Arbeitsplatte

ART.	B mm	T mm	H mm	Rotationswinkel °	Material	KG	RAL	CHF
<b>FBL74180039</b>	621/371	57/90	158	260	Aluminium	20	7016	206,00



### PROFIL MIT BASEELEMENT FÜR ARBEITSPLATTE

ART.	B mm	T mm	H mm	geeignet für	Material	KG	RAL	CHF
<b>FBL74160039</b>	100	100	504	Arbeitsplatte aus Multiplex- Arbeitsplatte aus MDF mit Gummibelag	Aluminium	20	7016	84,00



### PLATTE FÜR VISUAL BOX

Für Monitorhalterplatte

ART.	B mm	T mm	H mm	Abm. Loch mm	Abstand mm	KG	RAL	CHF
<b>FBL74150039</b>	601	31	313	10x10	38	20	7016	113,50

siehe Visual Box S. 77

## KOMPONENTEN



### MONITORHALTERPLATTE MIT VESA-STANDARD

Auf einer Achse ausrichtbar

ART.	B mm	T mm	H mm	RAL	CHF
FBL74120039	225	50	225	7016	27,50



### SCHARNIER FÜR PLATTE

Um die Monitorhalterplatte auf zwei Achsen auszurichten

ART.	B mm	T mm	H mm	RAL	CHF
FBL74110039	91	67	51	7016	30,00



### ZWEIL-FÖRMIGE BEFESTIGUNGSELEMENTE

Für Monitorhalterplatte

ART.	B mm	T mm	H mm	RAL	CHF
FBL74170039	38	36	32	7016	28,00



### GENEIGTE ABLAGE

ART.	B mm	T mm	H mm	RAL	CHF
FBL74130039	425	308	135	7016	92,50



1. Geneigte Ablage
2. Schwenkarm für Profil
3. Profil mit Basiselement für Arbeitsplatte



TRAGKRAFT



RAL 7016



ALUMINIUM

## KOMPONENTEN



**PLATTE FÜR PICKING BOX**  
Für Monitorhalterplatte

ART.	B mm	T mm	H mm	geeignet für	KG	RAL	CHF
FBL74140039	470	12	356	Kasten Picking Box Gr. 1/2	20	7016	83,00



**METALLSCHIENE FÜR SICHTLAGERBOXEN PICKING BOX GR. 1/2**

ART.	B mm	T mm	H mm	Endbearbeitung	CHF
FBLIT020099	445	14	89	Verzinkt	14,50



**KIT 4 SICHTLAGERBOXEN PICKING BOX AIR GR. 1**

ART.	Außenmaß			Farbe	CHF
	B mm	T mm	H mm		
FBLIT0600LQ	108	173	76		11,50
FBLIT060032	108	173	76		11,50
FBLIT06001Z	108	173	76		11,50
FBLIT06002Y	108	173	76		11,50
FBLIT06004Q	108	173	76		11,50



**KIT 3 SICHTLAGERBOXEN PICKING BOX AIR GR. 2**

ART.	Außenmaß			Farbe	CHF
	B mm	T mm	H mm		
FBLIT0610LQ	160	234	127		17,50
FBLIT061032	160	234	127		17,50
FBLIT06101Z	160	234	127		17,50
FBLIT06102Y	160	234	127		18,00
FBLIT06104Q	160	234	127		17,50

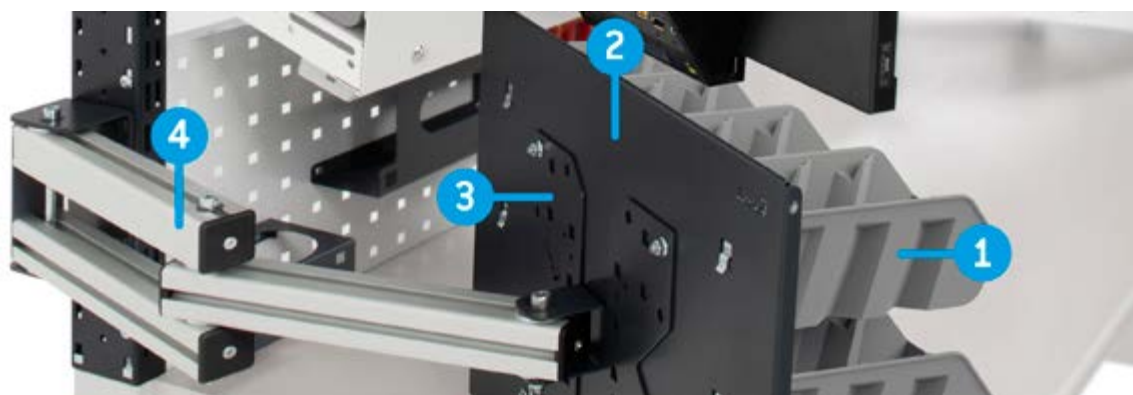

1. Metallschiene für Sichtlagerboxen Picking Box Gr. 1/2  
Kit 4 Sichtlagerboxen Picking Box Air Gr. 1
2. Platte für Picking Box
3. Monitorhalterplatte mit VESA-Standard
4. Schwenkarm für Träger



ART.	B mm	T mm	H mm	KG	RAL	CHF
MASTERBR1509	1500	750	1985/2310	1000	7035+7016	5436,50

Bestehend aus:

Anz.	Beschreibung
1	Zerlegt gelieferte Werkbank mit Multiplex-Arbeitsplatte 40 mm
1	Schrank B=560 mm mit 5 Schubladen 1x75 3x100 1x200
2	Boden oben/unten B=560 mm
1	Volltür links H = 600 mm mit Griff Dark Grey
1	Boden innen B=558 mm
1	Halterung für mittleren Halbboden
2	Seitliche Lochplatte
1	Set mit 2 Doppellochträgern für Werkbank
1	Set mit 2 Lochplatten/Konsolen mit 1 Steg für Behälter
1	Set mit 2 schrägen Halterungen mit Schiene
1	Doppellampe
1	Hängeschrank mit Klapptür ohne Schloss
1	LED-Leiste
1	Haltebügelpaar für Hängeschränke an Doppellochträgern
1	Kit 3 Sichtlagerboxen Picking Box Air Gr. 2

Anz.	Beschreibung
3	Schwenkarm für Träger
1	Scharnier für Platte
2	Monitorhalterplatte mit VESA-Standard
1	Geneigte Ablage
1	Platte für Visual Box
1	Schubladenschrank Visual Box mit 5 Schubladen
2	Schubladenschrank Visual Box mit 6 Schubladen
1	Abfallbehälter Volumen 30 L
2	Abgewinkelter Spraydosenhalter mit 2 Plätzen
1	Dokumentenhalter A4
1	Set mit Rollenhalter mit Papierrolle Ø 130 mm
3	Unipok Werkzeughaken - Packung mit 30 Stück
2	Metallschiene für Sichtlagerboxen Picking Box Gr. 1/2
1	Kit 4 Sichtlagerboxen Picking Box Air Gr. 1



TRAGKRAFT



RAL 7035 + RAL 7016



RAL 7016



VERZINKT

## KOMPONENTEN



### LOCHPLATTE/KONSOLE

ART.	B mm	T mm	H mm	Abm. Loch mm	Abstand mm	RAL	CHF
FBL76070008	647	40	304	10x10	38	7035	48,00
FBL76070004	647	40	304	10x10	38	5012	62,00



### LOCHPLATTE/KONSOLE MIT STEG FÜR BEHÄLTER

ART.	B mm	T mm	H mm	Abm. Loch mm	Abstand mm	RAL	CHF
FBL76080108	647	40	456	10x10	38	7035	76,50
FBL76080104	647	40	456	10x10	38	5012	91,50



### SCHARNIER-SET FÜR LOCHPLATTE

ART.	B mm	T mm	H mm	KG	CHF
FBL7600011F	76	38	64	60	62,50

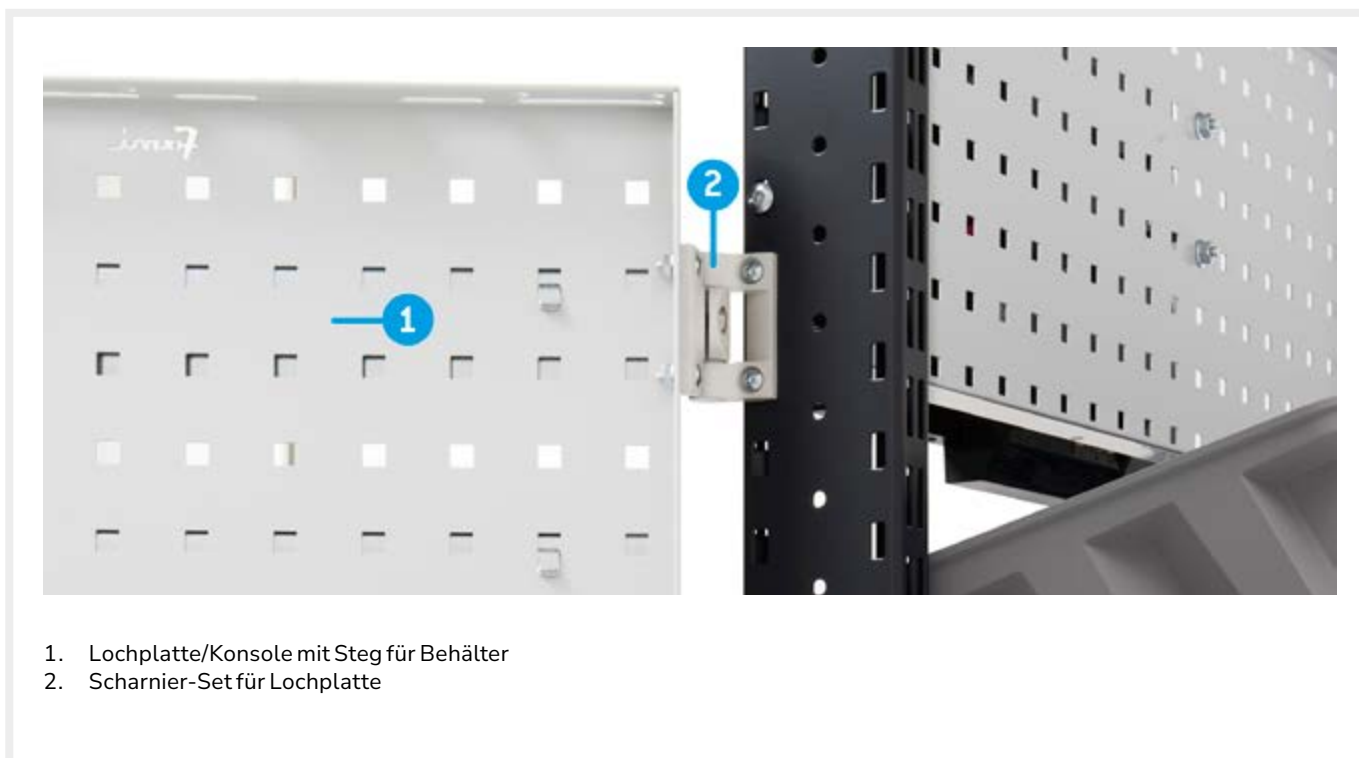

1. Lochplatte/Konsole mit Steg für Behälter
2. Scharnier-Set für Lochplatte



ART.	B mm	T mm	H mm	 KG	RAL	CHF
<b>DYNAMIC1505</b>	1497/1706	780	1983/2383	400	7035+7016	5880,50

Bestehend aus:

Anz.	Beschreibung	Anz.	Beschreibung
1	Werkbank, zerlegt, elektrisch verstellbar	1	Fehlerstrom-Leitungsschutzschalter
1	Schrank B=500 mm mit 1 Schublade H=150 mm	1	Steckdosenleiste für 4 Schukostecker
1	Deckplatte für Schrank B=500 mm	2	Steckdosenleiste für 2 Schukostecker
1	Halterungspaar für Schränke	1	Anschlusskabel Wieland Schuko/Französisch
1	Zusätzlicher Steckdosenrahmen inklusive Blindabdeckungen und Winkelprofile	1	Zwei L-förmige Befestigungselemente
1	Set mit 2 Doppellochträgern für Werkbank	1	Scharnier für Platte
1	Halterungspaar für Lochplatte B=1000 mm	1	Monitorhalterplatte mit VESA-Standard
1	Set mit 2 schrägen Halterungen mit Schiene	2	Lochplatte/Konsole mit Steg für Behälter
1	Doppellampe	2	Scharnier-Set für Lochplatte
1	Set mit 3 Lochplatten/Konsolen mit 2 Stegen für Behälter	6	Metallschiene für Sichtlagerboxen Picking Box Gr. 1/2
1	Lochplatte Electric	2	Kit 4 Sichtlagerboxen Picking Box Air Gr. 1
4	Kit 2 Sichtlagerboxen Picking Box Air Gr. 3A2	4	Kit 3 Sichtlagerboxen Picking Box Air Gr. 2
2	Abgewinkelter Spraydosenhalter mit 2 Plätzen		



TRAGKRAFT



RAL 7035 + RAL 7016



RAL 5012



RAL 7035

START

PRO

PRO+

# TOOL ORGANIZER

UNIPOK

PIKPAD

THE BLOCK

IRON TEAM

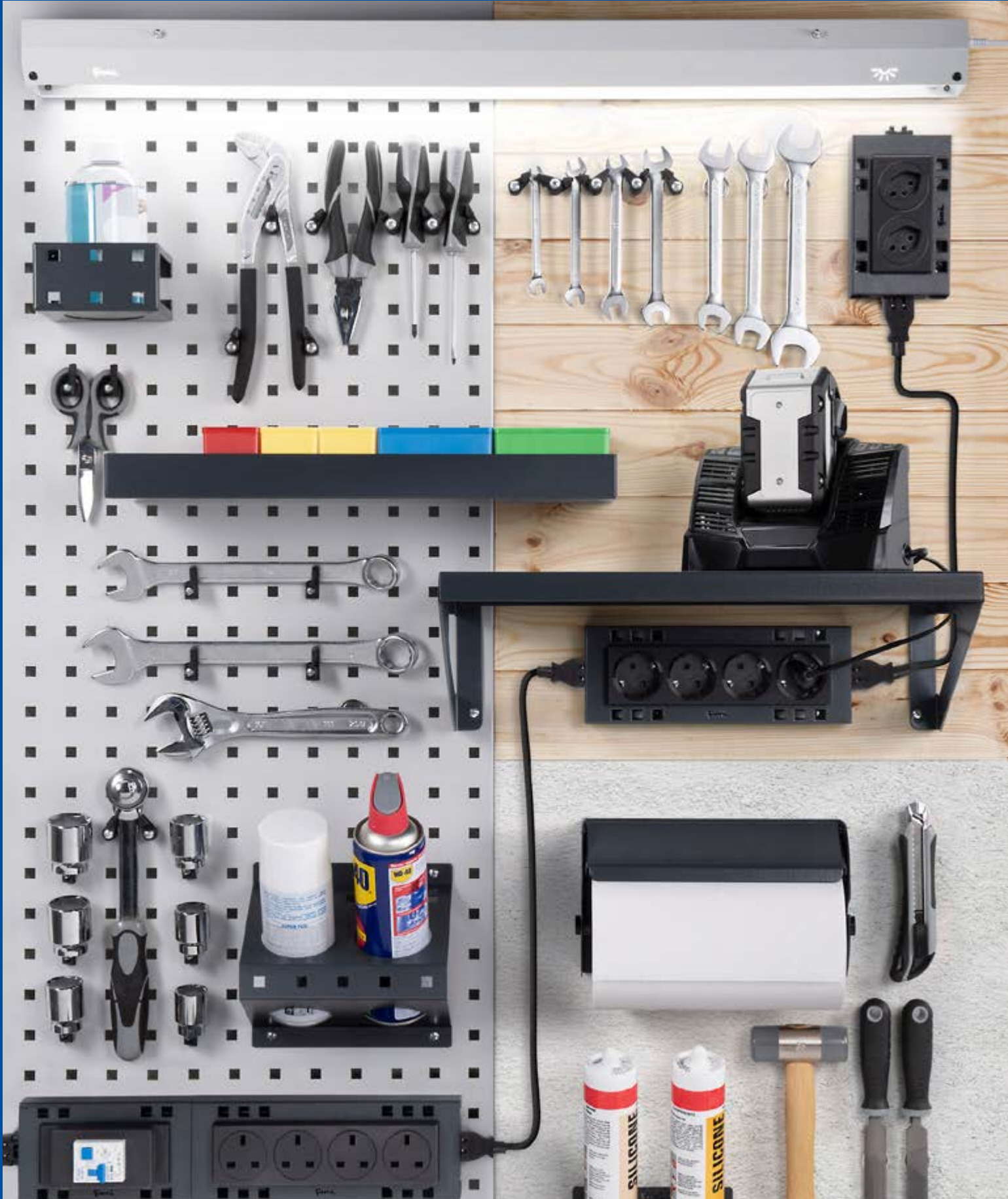





**UNIPOK WERKZEUGHAKEN - PACKUNG MIT 30 STÜCK**  
Mit 1 Packung können Sie bis zu 30 Werkzeuge aufhängen

ART.	Stk. pro Packung	Farbe	CHF
FBLIT009007	30	Schwarz	28,00



Unipok sind die neuen **Universalhaken** von Fami, die dank eines Schraubensystems auf Lochplatten oder Holzpaneelen befestigt werden können. Jeder Unipok kann in verschiedenen Winkeln ausgerichtet werden, um Werkzeuge in verschiedenen Größen zu befestigen. Lassen Sie Ihrer Fantasie freien Lauf, um Ihre Lochplatte an der Wand oder an der Werkbank oder die Holzwand bestmöglich zu organisieren, um immer alles griffbereit zu haben



Befestigung auf Holz



Befestigung auf Lochplatten

Mit Unipok hält man kinderleicht Ordnung!

**4 POSITIONEN FÜR ALLE KOMBINATIONEN, DIE SIE MÖCHTEN!**

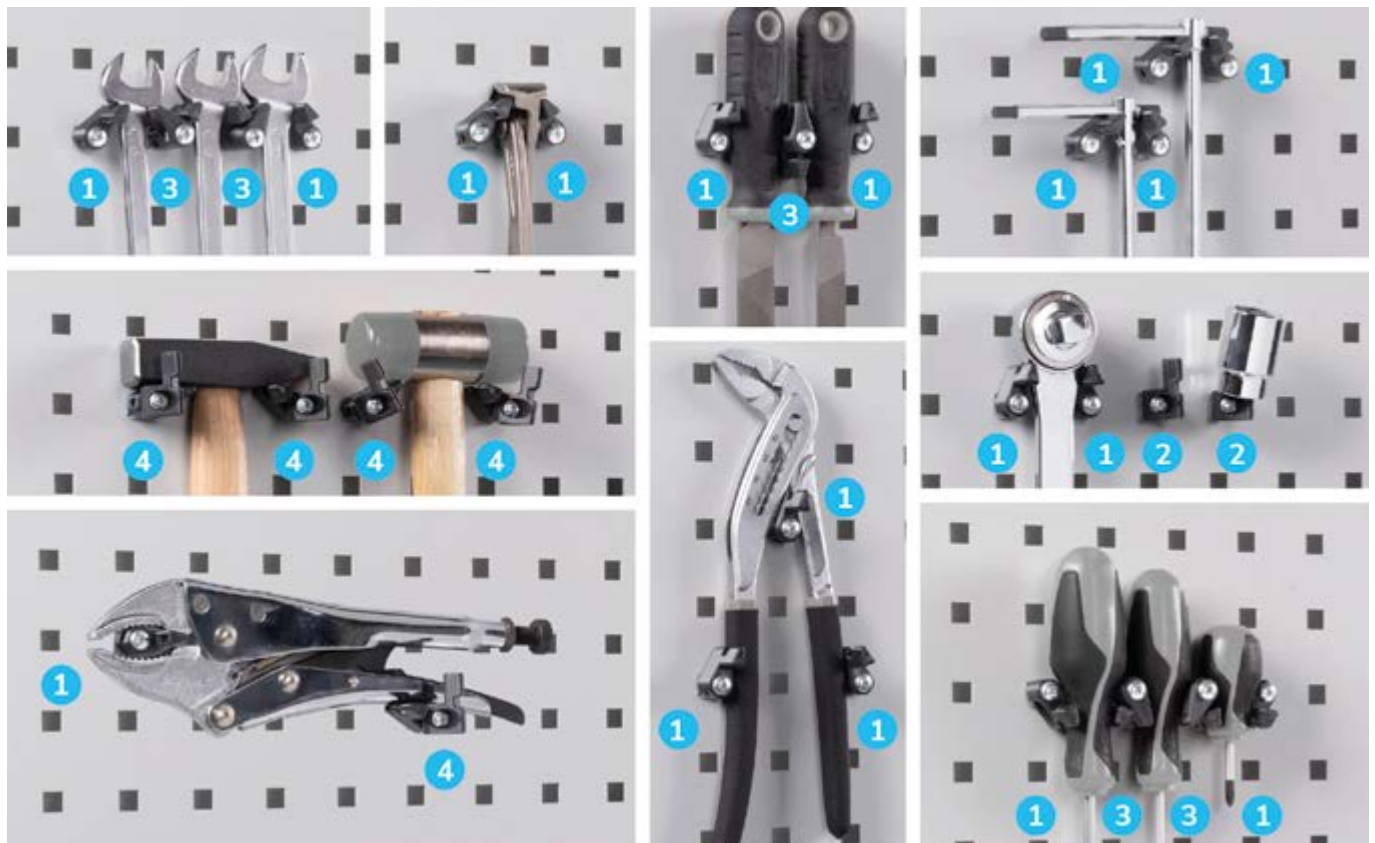





### DIE PERFEKTE 5S SHADOW TOOL BOX MIT PIKPAD!

Mit **Pikpad** lässt sich eine bis ins kleinste Detail organisierte **5S Shadow Tool Box** einrichten. Die 10x10 quadratischen Löcher im Boden des Kastens ermöglichen die Installation von **Unipok**, um **individuelle Kits** für jede zu erledigende Arbeit zu schaffen, und dank der praktischen **Werkzeuetiketten** können Sie die Art des Werkzeugs identifizieren, das in jedem geschaffenen Platz untergebracht werden soll.

Pikpad wird komplett mit einem Satz von 5 Klebeblättern geliefert:

- 4 Bögen mit mehr als 250 Werkzeugaufklebern (Werkzeugform + Größe)
- 1 nicht vorgeschchnittener Bogen für die Herstellung individueller Aufkleber

Unipok muss separat erworben werden



PIKPAD 5S SHADOW TOOL BOX-PLATTE

ART.	BEH	TEH	B mm	T mm	H mm	RAL	CHF
FBLIT033039	18	18	284	287	50	7016	93,50



PIKPAD 5S SHADOW TOOL BOX-PLATTE

ART.	BEH	TEH	B mm	T mm	H mm	RAL	CHF
FBLIT034039	27	18	437	287	50	7016	115,00



PIKPAD 5S SHADOW TOOL BOX-PLATTE

ART.	BEH	TEH	B mm	T mm	H mm	RAL	CHF
FBLIT035039	36	18	590	287	50	7016	137,00





### 3 VERSTELLPOSITIONEN

Das **patentierte Profil**, das in die Rückseite des Pikpads integriert ist, ermöglicht die **Einstellung** der Platte auf **3 verschiedene Positionen**. So ist es möglich, die Neigung des Pikpads an die Körpergröße und die Körperhaltung des Benutzers anzupassen, so dass alles in Reichweite ist und nach **ergonomischen** Grundsätzen gearbeitet werden kann.



TISCHSTÄNDER FÜR DIE PIKPAD 5S PLATTE SHADOW TOOL BOX

ART.	B mm	T mm	H mm	RAL	CHF
PIKPAD001	653	255	198	7016	87,50
PIKPAD002	959	255	198	7016	97,00
PIKPAD003	1444	255	198	7016	125,00

### MOBILE ORGANISATION

Die 5S Shadow-Toolboxen machen die Geräteorganisation mobil, da sie auf verschiedenen Trägern installiert und mit Hilfe von Seitengriffen leicht bewegt werden können. Sie können mit Hilfe des Tischständers auf der Arbeitsfläche, an den Stützen von Wandsystemen, die mit Aluminiumschienen ausgestattet sind, und in Schubladen platziert werden. Im letzteren Fall ist es möglich, die interne Organisation von Schubladeneinheiten exponentiell zu erhöhen, indem Pikpad mit traditionellen Trennelementen wie Trennkästen und Metalltrennwänden kombiniert wird.



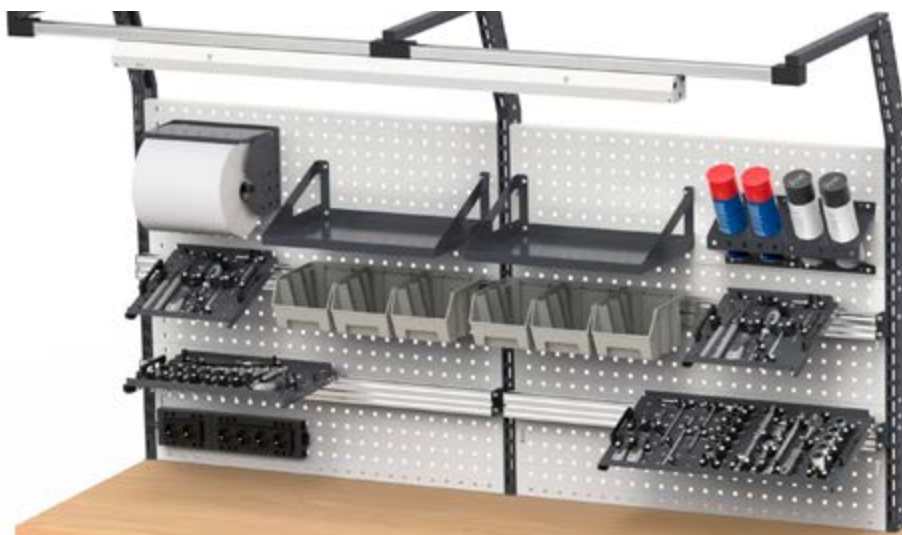

**SCHWENKARM FÜR TRÄGER MIT GELENK FÜR WERKZEUGABLAGE PIKPAD 5S**

ART.	B mm	T mm	H mm	Rotationswinkel °	Material	KG	RAL	CHF
ERGOWORK015	636/220	663/663	160	240	Aluminium	20	7016	268,00



**PROFIL AUS ALUMINIUM FÜR WERKZEUGABLAGE PIKPAD 5S SHADOW TOOL BOX**

ART.	B mm	T mm	H mm	CHF
FBLIT036000	647	35	60	32,00
FBLIT037000	953	35	60	41,50
FBLIT038000	1438	35	60	69,50
FBLIT039000	1938	35	60	98,50



**PAAR BÜGEL ZUR BEFESTIGUNG DES PROFILS AUF TRÄGER**

ART.	RAL	CHF
FBLIT040039	7016	33,50



**PAAR BÜGEL FÜR TISCHSTÄNDER**

ART.	RAL	CHF
FBLIT041039	7016	55,50





## HAKEN MIT SCHAFT

ART.	B mm	T mm	H mm	Verkaufseinheit	CHF
FBLIT030000	36	78	42	10	4,00
FBLIT031000	36	128	42	10	4,00
FBLIT032000	36	178	42	10	4,00

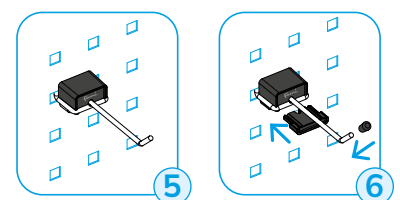
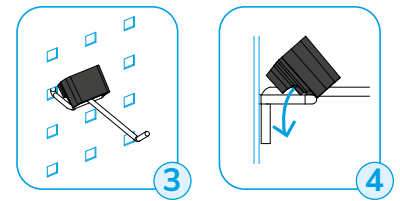
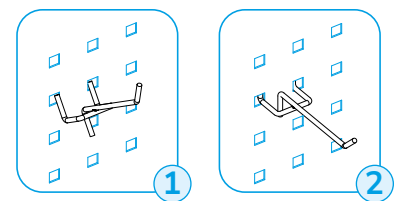
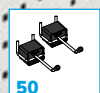
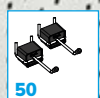
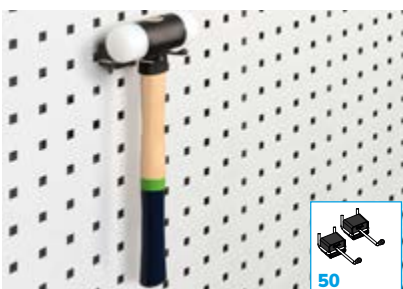
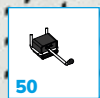
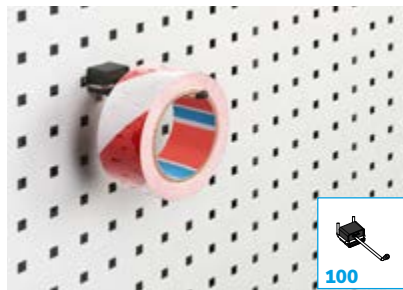
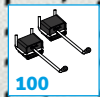

Die Sicherheitsperre arretiert den Haken in horizontaler Position und verhindert, dass er sich bei der Entnahme/Ablage von Werkzeugen bewegt.



TRAGKRAFT



RAL 7016



ALUMINIUM



**BEFESTIGUNG AUF  
HOLZ**



**BEFESTIGUNG AUF  
LOCHPLATTEN**



**WANDMONTAGE**

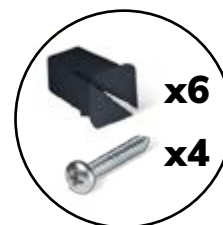

**INKLUSIVE  
BEFESTIGUNGSSET  
FÜR HOLZ UND  
LOCHPLATTE**



**KLEINES ABLAGEFACH UMKEHRBAR**

ART.	B mm	T mm	H mm	RAL	CHF
<b>FBLIT017039</b>	303	317	144	7016	46,50



**GROSSES ABLAGEFACH UMKEHRBAR**

ART.	B mm	T mm	H mm	RAL	CHF
<b>FBLIT016039</b>	455	317	144	7016	51,00





### KIT 4 SICHTLAGERBOXEN PICKING BOX AIR GR. 1

ART.	Außenmaß			Farbe	CHF
	B mm	T mm	H mm		
FBLIT0600LQ	108	173	76	■	11,50
FBLIT060032	108	173	76	■	11,50
FBLIT06001Z	108	173	76	■	11,50
FBLIT06002Y	108	173	76	■	11,50
FBLIT06004Q	108	173	76	■	11,50



### KIT 3 SICHTLAGERBOXEN PICKING BOX AIR GR. 2

ART.	Außenmaß			Farbe	CHF
	B mm	T mm	H mm		
FBLIT0610LQ	160	234	127	■	17,50
FBLIT061032	160	234	127	■	17,50
FBLIT06101Z	160	234	127	■	17,50
FBLIT06102Y	160	234	127	■	18,00
FBLIT06104Q	160	234	127	■	17,50



### KIT 2 SICHTLAGERBOXEN PICKING BOX AIR GR. 3A2

ART.	Außenmaß			Farbe	CHF
	B mm	T mm	H mm		
FBLIT0270LQ	224	354	147	■	25,50
FBLIT027032	224	354	147	■	25,50
FBLIT02701Z	224	354	147	■	25,50
FBLIT02702Y	224	354	147	■	26,50
FBLIT02704Q	224	354	147	■	25,50



### METALLSCHIENE FÜR SICHTLAGERBOXEN PICKING BOX GR. 1/2

ART.	B mm	T mm	H mm	Endbearbeitung	CHF
FBLIT020099	445	14	89	Verzinkt	14,50



Anwendungsbeispiel des Kits 4 Sichtboxen Gr. 1 an Metallschiene



Anwendungsbeispiel des Kits 3 Sichtboxen Gr. 2 an Metallschiene



■  
RAL 7016

■  
VERZINKT



**ABGEWINKELTER SILIKONKARTUSCHENHALTER MIT 2 STELLEN**

ART.	B mm	T mm	H mm	Loch Ø mm	RAL	CHF
FBLIT008039	150	71	96	61	7016	28,00



**ABGEWINKELTER SPRAYDOSENHALTER MIT 2 PLÄTZEN**

ART.	B mm	T mm	H mm	Loch Ø mm	RAL	CHF
FBLIT007039	188	111	172	70	7016	28,00



**SPRAYDOSENHALTER MIT 6 STELLEN**

ART.	B mm	T mm	H mm	RAL	CHF
FBLIT010039	455	75	167	7016	54,00



**SET HALTER FÜR BEHÄLTER MIT BEHÄLTER MIT FEUCHTTÜCHERN**

ART.	RAL	CHF
FBLIT006039	7016	174,00



**SET MIT ROLLENHALTER MIT PAPIERROLLE Ø=240 MM**

ART.	B mm	T mm	H mm	RAL	CHF
FBLIT004039	297	275	270	7016	105,50



**SET MIT ROLLENHALTER MIT PAPIERROLLE Ø 130 MM**

ART.	B mm	T mm	H mm	RAL	CHF
FBLIT003039	257	135	168	7016	67,00

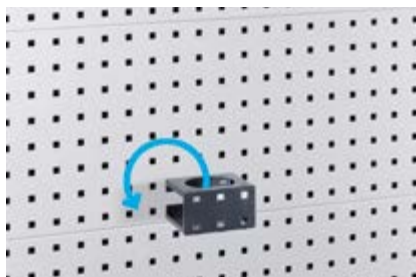

**UMKEHRBARER HALTER FÜR DESINFIZIERUNGSMITTELFLASCHE**

ART.	B mm	T mm	H mm	RAL	CHF
FBLIT002039	113	100	62	7016	32,00



**HANDSCHUHBOX**

ART.	B mm	T mm	H mm	RAL	CHF
FBLIT005039	247	81	132	7016	27,50



**DOKUMENTENHALTER A4**

ART.	B mm	T mm	H mm	RAL	CHF
FBLIT001039	365	68	187	7016	40,00



**ERSTE-HILFE-KIT**

ART.	B mm	T mm	H mm	CHF
FBLIT024000	256	90	190	59,00



**FEUERLÖSCHERHALTER MIT FEUERLÖSCHER MIT 2 KG**

ART.	B mm	T mm	H mm	CHF
FBLIT023000	115	115	400	130,50



**KABELSATTEL**

ART.	B mm	T mm	H mm	RAL	CHF
FBLIT019039	220	95	101	7016	44,00



**SET HALTER FÜR BEHÄLTER**

ART.	Riemen L mm	RAL	CHF
FBLIT018039	910	7016	68,00



**BOHRER-/SCHRAUBENDREHERHALTER-KONSOLE**

ART.	B mm	T mm	H mm	RAL	CHF
FBLIT049039	152	228	125	7016	59,00



**Bohrer-/  
Schraubendreherhalter-  
Konsole, erstellt in  
Zusammenarbeit mit:**





#### AUFBEWAHRUNGSFACH UMKEHRBAR

ART.	B mm	T mm	H mm	RAL	CHF
FBLIT015039	455	160	40	7016	53,50



#### BOHRSPITZENHALTER

ART.	B mm	T mm	H mm	Endbearbeitung	CHF
FBLIT0260ZZ	155	84	39	Edelstahl	58,50



#### SET MIT 10 BEHÄLTERN

ART.	CHF
FBLIT028000	24,00



#### MAGNET MIT CLIP UND SCHRAUBE - 10 STÜCK PRO PACKUNG

ART.	Stk. pro Packung	Ø mm	Endbearbeitung	CHF
FBL95410000	10	20	Verzinkt	100,50



#### KOFFER MIT BEHÄLTERN

ART.	B mm	T mm	H mm	CHF
FBLIT022001	440	350	80	101,50

#### SET KOFFERHALTER

ART.	RAL	CHF
FBLIT021039	7016	91,00



MONITORHALTERPLATTE MIT BEFESTIGUNGSELEMENTEN

ART.	B mm	T mm	H mm	RAL	CHF
ERGOWORK014	225/129	119/225	225	7016	85,50



ABFALLBEHÄLTER VOLUMEN 30 L

ART.	B mm	T mm	H mm	L	RAL	CHF
FBLIT025039	387	277	394	30	7016	188,00



HÄNGESCHRANK MITTÜR

ART.	B mm	T mm	H mm	KG	RAL	CHF
FBL8015C000PD	460	250	456	25	7035+7016	213,50
FBL8015C00004	460	250	456	25	5012	227,00



TRAGKRAFT



VOLUMEN



RAL 7035+RAL 7016



RAL 5012



RAL 7016



VERZINKT



EDELSTAHL



#### DOKUMENTENKONSOLE A4

ART.	B mm	T mm	H mm	KG	RAL	CHF
FBLIT042039	371	243	65	3	7016	47,00



#### KONSOLE FÜR PLATTEN

ART.	B mm	T mm	H mm	KG	RAL	CHF
FBLIT045039	898	154	152	20	7016	69,00
FBLIT046039	1354	154	152	20	7016	69,00
FBLIT047039	1886	154	152	20	7016	69,00



#### SCHLEIFMASCHINENHALTER

ART.	B mm	T mm	H mm	KG	RAL	CHF
FBLIT058039	190	73	140	10	7016	50,50

## VERPACKUNGSTISCH

Die verschiedenen Zubehöre Iron Team verwandeln den traditionellen Arbeitstisch in eine immer einsatzbereite Verpackungsbank. Trennwände, Spulenträger, Schneidvorrichtung und Schwenkarme ermöglichen es, immer alles Notwendige für die ordentliche, sorgfältige und präzise Verpackung von Produkten griffbereit zu haben.



### VERTIKALE TRENNWAND FÜR VERPACKUNGEN

ART.	B mm	T mm	H mm	RAL	CHF
FBLIT043039	310	89	302	7016	52,50
FBLIT044039	462	89	302	7016	53,50



Verpackungstisch siehe Seite 260



### SPULENTRÄGERROHR MIT BÜGEL

ART.	B mm	T mm	H mm	KG	RAL	CHF
IRONTEAM012	991	146	150	50	7016	92,00
IRONTEAM013	1491	146	150	50	7016	98,50
IRONTEAM014	1991	146	150	50	7016	106,50



### SCHNEIDVORRICHTUNG

ART.	B mm	T mm	H mm	RAL	CHF
IRONTEAM009	987	208	120	7016	227,50
IRONTEAM010	1472	208	120	7016	279,00
IRONTEAM011	1972	208	120	7016	389,50



TRAGKRAFT



RAL 7016



HALTERUNG FÜR FEHLERSTROM-LEITUNGSSCHUTZSCHALTER

ART.	B mm	T mm	H mm	RAL	CHF
FBLET003039	159	32	92	7016	26,50



FEHLERSTROM-LEITUNGSSCHUTZSCHALTER  
2P+E 16A, 30mA TYP A

ART.	B mm	T mm	H mm	Farbe	CHF
FBLET012007	159	59	90	Schwarz	310,50



HALTERUNG FÜR STECKDOSENLEISTE FÜR 2 STECKDOSEN

ART.	B mm	T mm	H mm	RAL	CHF
FBLET001039	148	32	92	7016	25,00



HALTERUNG FÜR STECKDOSENLEISTE FÜR 4 STECKDOSEN

ART.	B mm	T mm	H mm	RAL	CHF
FBLET002039	249	32	92	7016	30,00



STECKDOSENLEISTE 2-FACH

ART.	B mm	T mm	H mm	Art der Steckdose	Farbe	CHF
FBLET004007	148	59	46	Schuko	Schwarz	40,00
FBLET006007	148	59	46	schweizerisch	Schwarz	85,50
FBLET008007	148	59	46	englisch	Schwarz	69,50
FBLET010007	148	59	46	französisch	Schwarz	40,00



STECKDOSENLEISTE 4-FACH

ART.	B mm	T mm	H mm	Art der Steckdose	Farbe	CHF
FBLET005007	248	59	46	Schuko	Schwarz	52,50
FBLET007007	248	59	46	schweizerisch	Schwarz	98,00
FBLET009007	248	59	46	englisch	Schwarz	121,00
FBLET011007	248	59	46	französisch	Schwarz	52,50



SCHUKO-STECKER MIT SCHALTER

ART.	B mm	T mm	H mm	Art der Steckdose	Farbe	CHF
FBLET024007	175	60	45	Schuko	Schwarz	97,50

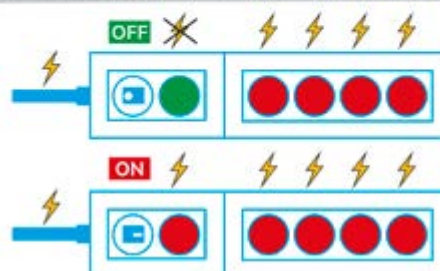



**ANSCHLUSSKABEL WIELAND MIT STECKER IN/OUT**

ART.	B mm	T mm	H mm	Farbe	CHF
FBLET013007	200	28	13	Schwarz	37,00



**WIELAND STECKER H MIT 2 AUSGÄNGEN**

ART.	B mm	T mm	H mm	Farbe	CHF
FBLET015007	60	35	35	Schwarz	37,00



**ANSCHLUSSKABEL WIELAND**

ART.	B mm	Art des Steckers	Farbe	CHF
FBLET016007	3000	Schuko/Französisch	Schwarz	37,00
FBLET017007	3000	englisch	Schwarz	44,50
FBLET018007	3000	schweizerisch	Schwarz	41,00



**ANSCHLUSSKABEL WIELAND MIT STECKER IN/OUT**

ART.	B mm	Farbe	CHF
FBLET014007	1500	Schwarz	41,00





USB-BUCHSE FÜR DATENTRANSFER

ART.	Ø mm	B mm	H mm	Farbe	CHF
FBLET019007	59	70	54	Schwarz	294,50



USB-BUCHSE ZUM AUFLADEN

ART.	Ø mm	B mm	H mm	Farbe	CHF
FBLET020007	59	70	54	Schwarz	242,50



LAMPE B=988 MM MIT HALTEBÜGEL

ART.	B mm	Farbtemperatur K	Watt	Hz	Lumen	RAL	CHF
IRONTEAM001	988	4000	27	50	5058	7016	517,50



LAMPE B=1473 MM MIT HALTEBÜGEL

ART.	B mm	Farbtemperatur K	Watt	Hz	Lumen	RAL	CHF
IRONTEAM002	1473	4000	41	50	7588	7016	642,50

## LIGHT



### EINZELLAMPE

Inklusive Befestigungsset (Bügel und Magnete).  
Ohne An-/Ausshalter

ART.	B mm	Farbtemperatur K	Watt	Hz	Lumen	RAL	CHF
FBL99400008	922	4000	15	50/60	1500	7035	240,00
FBL99450008	1407	4000	20	50/60	2000	7035	265,50



### DOPPELLAMPE

Inklusive Befestigungsset (Bügel und Magnete).  
Ohne An-/Ausshalter

ART.	B mm	Farbtemperatur K	Watt	Hz	Lumen	RAL	CHF
FBL99400108	922	4000	15	50/60	3000	7035	306,50
FBL99450108	1407	4000	20	50/60	4000	7035	337,50



Beispiel für Befestigung an Querschiene



Beispiel für Befestigung an der Lochplatte mittels Halterungen



Beispiel für Befestigung mit Magnet



# SCHUBLADENSCHRÄNKE FÜR WERKSTÄTTEN

## FLEXA



Die Schränke mit Schubladen Flexa sind eine vielseitige und kompakte Lösung für die Organisation von allem Notwendigen für die Arbeit. Sie zeichnen sich durch ein **zentrales Zylinderschloss** und **Schubladen mit vollständigem Auszug zu 100%** aus, die eine **variable Tragfähigkeit zwischen 50 und 70 kg** besitzen können. Das Innere der **Schubladen** ist vollkommen personalisierbar dank der Möglichkeit, es mittels **Trennwände, Einsatzkästen und Werkzeugbehältern 5S unterteilen zu können**. Der obere Boden kann frei gelassen oder mit einem **Boden mit 3 Kanten aus PVC** zur Ausführung von Verarbeitungen und Vorgängen geschützt werden.



**TRAGKRAFT  
SCHUBLADEN VON  
50 BIS 70 KG**

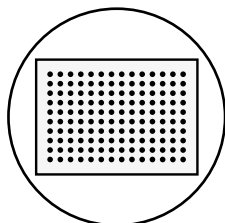

**GELOCHTE  
SCHUBLADEN**

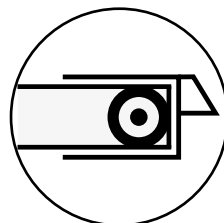

**KUGELLAGER**

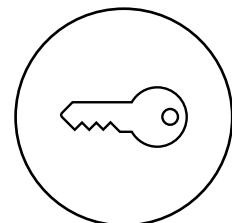

**SCHLOSS MIT  
SCHLÜSSEL**

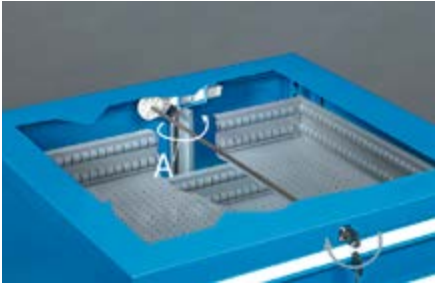

## SCHLOSS

Das Zylinderschloss ist über eine Vierkantstange mit der hinteren Schließseinheit verbunden, die aus einem drehbaren Kunststoffelement und einer Schließstange aus Stahlblech besteht. Durch Drehen des Schlüssels wird das Nockensystem der Schließseinheit aktiviert, das die hintere Stange dreht (A).



## ABDECKPLATTE MIT 3 KANTEN MIT PVC-ÜBERZUG

Die PVC-beschichtete 3-Rand-Platte schützt die Oberseite des Schrankes und verhindert dank der erhöhten Kanten, dass darauf abgelegtes Material herunterfällt.



## FREI GESTALTBAR

Die Schublade kann intern mit Schubladeneinteilungen sowie Längs- und Quereinteilungen aus Metall unterteilt werden. Letztere werden mit Schrauben am perforierten Boden der Schublade befestigt, um eine Verschüttung des gelagerten Materials zu verhindern.



## GELOCHE SCHUBLADEN



MILLIMETERGENAU EINTEILUNG  
Löcher und Schlitze in den Schubladen erleichtern die Innenaufteilung der Schublade für eine perfekte Organisation von Werkzeugen und Materialien.



**VOLLSTÄNDIGER  
AUSZUG  
100%**



**TRAGKRAFT  
50 / 70 KG**

## FARBEN

Der Flexa-Schrank ist in 3 Farbkombinationen erhältlich.

## SCHRANK



7016  
7035





7035



5012

## LEGENDE

EH		36x27 EH	54x27 EH	
	<b>Schrankabmessungen</b>	B= T=	717 600	1023 600
	<b>Schubladen- Innenabmessungen</b>	B= T=	602 449	908 449



SCHRANK MIT 7 SCHUBLADEN 2X75 1X100 3X150 1X200

ART.	Schubladen		RAL	CHF
	KG			
FDF109054PD	70	100%	7035+7016	1428,00
FDF10905408	70	100%	7035	1428,00
FDF10905404	70	100%	5012	1661,00

H=1002 mm



SCHRANK MIT 9 SCHUBLADEN 9X100

ART.	Schubladen		RAL	CHF
	KG			
FDF109056PD	70	100%	7035+7016	1659,00
FDF10905608	70	100%	7035	1659,00
FDF10905604	70	100%	5012	1808,50

H=1002 mm



SCHRANK MIT RÄDERN MIT 5 SCHUBLADEN 4X100 1X200

ART.	Schubladen		RAL	CHF
	KG			
FDGD56001PD	70	100%	7035+7016	1287,00
FDGD5600108	70	100%	7035	1287,00
FDGD5600104	70	100%	5012	1367,00

H=921 mm

Räder: Synthetischer, abriebfester Gummi Ø 125 mm  
Tragfähigkeit des Schrankes: 300 kg

EINTEILUNGSSYSTEME



ABDECKPLATTE MIT 4 KANTEN MIT PVC-ÜBERZUG

ART.	B mm	T mm	H mm	Farbe	CHF
FDf99400107	717	602	22	Schwarz	143,50



ART.	geeignet für Schublade H mm	Komponenten	CHF
FFH10051000	50/300	3 x Trennwände mit 3 Kanälen 9 x Trennwände mit 4 Kanälen 12 x Querteiler B=47 mm 36 x Querteiler B=36 mm	66,00



ART.	geeignet für Schublade H mm	Komponenten	CHF
FFH10051300	50/300	18 x Querteiler B=47 mm 12 x Querteiler B=73 mm 6 x Trennwände mit 2 Kanälen 6 x Trennwände mit 3 Kanälen	59,50



ART.	geeignet für Schublade H mm	Komponenten	CHF
FFH10051500	50/300	20 x Querteiler B=36 mm 20 x Querteiler B=47 mm 6 x Trennwände mit 3 Kanälen 5 x Trennwände mit 4 Kanälen 1 x Inbusschlüsselhalter	66,00

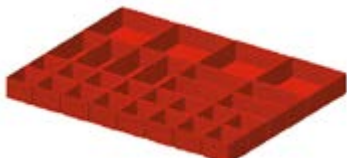

ART.	geeignet für Schublade H mm	Komponenten	CHF
FFH10071800	75	16 x Einsatzkasten 75x75 mm 8 x Einsatzkasten 150x75 mm 4 x Einsatzkasten 150x150 mm	67,00



ART.	geeignet für Schublade H mm	Komponenten	CHF
FFH10071600	75	12 x Einsatzkasten 150x75 mm	62,00
FFH10101600	100/125	6 x Einsatzkasten 150x150 mm	72,00



ART.	geeignet für Schublade H mm	Komponenten	CHF
FFH10070500	75		34,00
FFH10100500	100/125	2 x Geschlitzte Längsteiler B=457 mm 3 x Querteiler B=202 mm	35,00
FFH10150500	150/175		47,00
FFH10200500	200/250		66,50



INNENABM. B x T



TRAGKRAFT



AUSZUG



RAL 7035 + RAL 7016



RAL 5012



RAL 7035



SCHRANK MIT 7 SCHUBLADEN 2X75 1X100 3X150 1X200

ART.	Schubladen		RAL	CHF
	KG			
FDL109054PD	50	100%	7035+7016	1761,00
FDL10905408	50	100%	7035	1761,00
FDL10905404	50	100%	5012	1974,00

H=1002 mm



SCHRANK MIT 9 SCHUBLADEN 9X100

ART.	Schubladen		RAL	CHF
	KG			
FDL109056PD	50	100%	7035+7016	2039,50
FDL10905608	50	100%	7035	2039,50
FDL10905604	50	100%	5012	2243,50

H=1002 mm





EINTEILUNGSSYSTEME



ABDECKPLATTE MIT 3 KANTEN MIT PVC-ÜBERZUG

ART.	B mm	T mm	H mm	Farbe	CHF
FDL91500107	1024	601	30	Schwarz	184,00



ART.	geeignet für Schublade H mm	Komponenten	CHF
FFH40051200	50/300	15 x Querteiler B=36 mm 10 x Querteiler B=47 mm 6 x Querteiler B=73 mm 6 x Trennwände mit 2 Kanälen 6 x Trennwände mit 3 Kanälen 6 x Trennwände mit 4 Kanälen	82,00



ART.	geeignet für Schublade H mm	Komponenten	CHF
FFH40051500	50/300	30 x Querteiler B=36 mm 10 x Querteiler B=47 mm 6 x Trennwände mit 3 Kanälen 12 x Trennwände mit 4 Kanälen	87,50



ART.	geeignet für Schublade H mm	Komponenten	CHF
FFH40071100	75	18 x Einsatzkasten 150x150 mm	88,00
FFH40101100	100/125		99,00



ART.	geeignet für Schublade H mm	Komponenten	CHF
FFH40071300	75	12 x Einsatzkasten 150x75 mm 12 x Einsatzkasten 150x150 mm	91,50
FFH40101300	100/125		105,50



ART.	geeignet für Schublade H mm	Komponenten	CHF
FFH40071600	75	20 x Einsatzkasten 75x75 mm 14 x Einsatzkasten 150x75 mm 6 x Einsatzkasten 150x150 mm	101,50



ART.	geeignet für Schublade H mm	Komponenten	CHF
FFH40070500	75	4 x Geschlitzte Längsteiler B=457 mm 2 x Querteiler B=151 mm 3 x Querteiler B=202 mm	50,00
FFH40100500	100/125		61,50
FFH40150500	150/175		84,00
FFH40200500	200/250		123,00



START

PRO

PRO+

# SCHUBLADENSCHRÄNKE FÜR INDUSTRIE

## MASTER DE



Die Schränke mit Schubladen der Linie Master DE machen die Aufbewahrung des Arbeitsmaterials sehr flexibel, dank der Möglichkeit, sie sowohl mit **Flügelüren und Einlegeböden** als auch mit **Schubladen** mit regulierbarer Tragfähigkeit und einstellbarem Auszug auszustatten. Insbesondere können die Schubladen einen **Auszug zwischen 92% und 100%** und eine **Tragfähigkeit zwischen 50 und 100 kg** besitzen. Außerdem können sie nach Belieben intern mit **Trennwänden, Einsatzkästen und Werkzeugbehältern** unterteilt werden. Es können **obere Tops** von verschiedener Art sowie **Sockel** zum Anheben des Schrankes vom Boden installiert werden.



**TRAGKRAFT  
SCHUBLADEN VON  
50 BIS 100 KG**

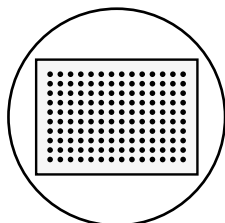

**GELOCHTE  
SCHUBLADEN**

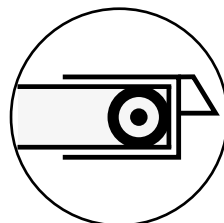

**KUGELLAGER**

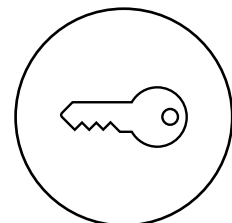

**SCHLOSS MIT  
SCHLÜSSEL**

# MASTER DE



## ARBEITSPLATTE AUS SATINIERTEM EDELSTAHL

Die satinierte Edelstahlplatte ermöglicht die Durchführung von Bearbeitungen und Arbeiten, ohne den Schrank zu beschädigen. Sie hat eine hohe Korrosions- und Hitzebeständigkeit.



## ARBEITSPLATTE AUS MULTIPLEX

Die Multiplexplatte verwandelt die Oberseite des Schrankes in eine solide und robuste Arbeitsfläche. Sie ist stoß- und kratzfest und eignet sich für schwere Arbeiten.



## ARBEITSPLATTE AUS GUMMIERTEM STAHL

Die Platte ist aus verzinktem Stahl gefertigt und mit ölbeständigem Gummi beschichtet. Sie eignet sich besonders für den Umgang mit Ölen oder für Arbeiten mit Schneidwerkzeugen.



## ABDECKPLATTE MIT 3 KANTEN MIT PVC-ÜBERZUG

Die PVC-beschichtete 3-Rand-Platte schützt die Oberseite des Schrankes und verhindert dank der erhöhten Kanten, dass darauf abgelegtes Material herunterfällt.



## SOCKEL

Die Sockel haben eine Doppelfunktion: Sie heben den Schubladenschrank vom Boden ab und ermöglichen die Handhabung mit Gabelstaplern oder Palettenhubwagen.

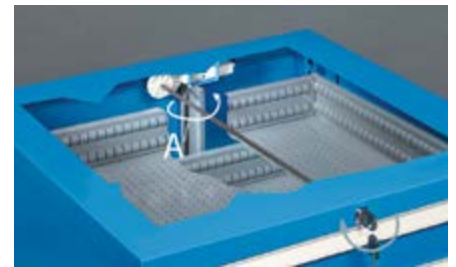

## SCHLOSS

Das Zylinderschloss ist über eine Vierkantstange mit der hinteren Schließeinheit verbunden, die aus einem drehbaren Kunststoffelement und einer Schließstange aus Stahlblech besteht. Durch Drehen des Schlüssels wird das Nockensystem der Schließeinheit aktiviert, das die hintere Stange dreht (A).



## VOLLSTÄNDIGER AUSZUG



FREIE KONFIGURATIONSMÖGLICHKEITEN  
Verändern Sie schnell und einfach den Auszug der Schublade, um die Traglast bis 100 kg zu erhöhen.



## SEHR LEISTUNGSSTARKE SCHIENEN



LEICHTLAUF  
Dank der langen Schienen und der Schubladen ist es möglich, die Lager an der Vorderseite des Schrankes anzubringen, um die Sichtbarkeit, die Tragfähigkeit und den Auszug zu erhöhen.



## GELOCHETE SCHUBLADEN



MILLIMETERGENAUE EINTEILUNG  
Löcher und Schlitz in den Schubladen erleichtern die Innenaufteilung der Schublade für eine perfekte Organisation von Werkzeugen und Materialien.

# MASTER DE

## SCHUBLADENAUSZUG UND -VERWALTUNG

Die Master DE-Schublade stellt eine Revolution in der Welt der Industriemöbel dar, denn sie wurde so konzipiert und entwickelt, dass sie in Bezug auf Auszug/Tragfähigkeit und Inneneinteilung unabhängig anpassbar ist.



## FREI KONFIGURIERBAR

Die neue flexible **Auszugsschiene** ermöglicht die mechanische Einstellung des hinteren Schubladenanschlags von Schubladen und Auszugsböden in **3 verschiedenen Positionen**, wodurch **3 verschiedene Schubladen-Tragfähigkeiten erzielt werden können: 50, 75, 100 kg**. Ein Etikett gibt die maximale Tragfähigkeit der Schublade je nach Auszug und Art der Führung an.



### FLEXIBLER AUSZUG KONFIGURIERT FÜR VOLLAUSZUG 50 KG

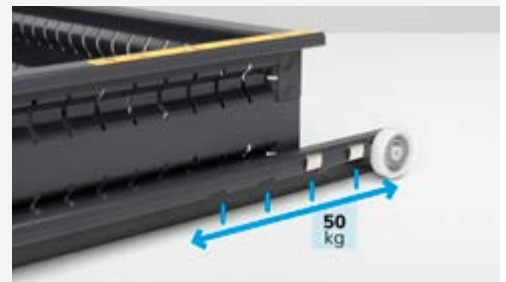
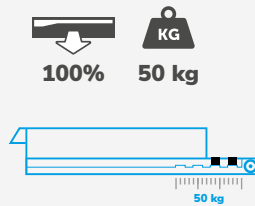

### FLEXIBLER AUSZUG KONFIGURIERT FÜR VOLLAUSZUG 75 KG

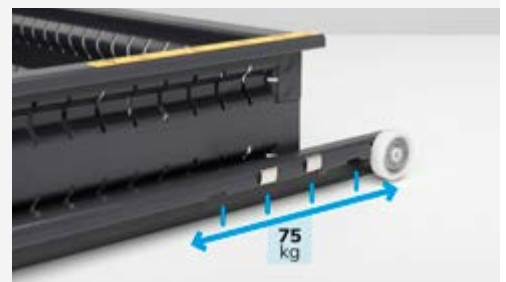
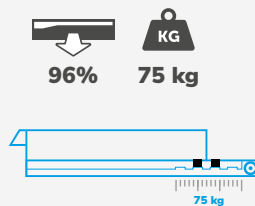

### FLEXIBLER AUSZUG FÜR TEILAUSZUG 100 KG

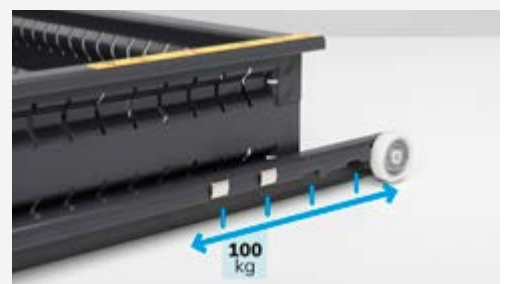
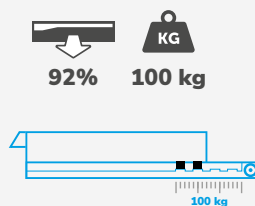

# MASTER DE



Innovationen, welche die Identifizierung des Inhalts in den Schubladen vereinfachen.

Mit der Syfront-Technologie von Sylogik® ist die Schubladen-Vorderseite nicht mehr nur ein Verschlusselement, sondern wird zu einer echten visuellen Schnittstelle.

- Individuelle Gestaltung mit ästhetischen und dekorativen Elementen
- Benutzereingabe: Etiketten für die Beschreibung und Katalogisierung des Inhalts
- Benutzerausgabe: Möglichkeit, visuelle oder beschreibende Nachrichten auf dem Griff einzufügen

## PERSONALISIERBARE GRIFFE

### UMFASSENDE INFORMATIONEN

Fügen Sie in den Griff Strichcodes, Etiketten oder Bilder ein, um schnell den Inhalt jeder einzelnen Schublade zu erfassen.



## FARBEN

Der Master DE Schrank ist in 3 Farbkombinationen für den Schrankkörper erhältlich, während der Griff nur in Dunkelgrau erhältlich ist.

## SCHRANK



7016  
7035



7035



5012

## VORDERER GRIFF



Dark Grey

## LEGENDE

**EH**

**36x36 EH** **54x36 EH**

**PR**

Verstellbarer Boden



**Schrankabmessungen**

B=	714	1020
T=	726	726





**Schubladen-  
Innenabmessungen**

B=	602	908
T=	602	602







### SCHRANK MIT 6 SCHUBLADEN 6X150

ART.	Schubladen		RAL	CHF
	 KG			
D33A100C01001PD	100-75-50	92-96-100%	7035+7016	1700,00
D33A100C0100108	100-75-50	92-96-100%	7035	1700,00
D33A100C0100104	100-75-50	92-96-100%	5012	1750,00

H=1000 mm





### SCHRANK MIT 7 SCHUBLADEN 1X50 2X75 2X100 1X200 1X300

ART.	Schubladen		RAL	CHF
	 KG			
D33A100C01002PD	100-75-50	92-96-100%	7035+7016	1789,00
D33A100C0100208	100-75-50	92-96-100%	7035	1789,00
D33A100C0100204	100-75-50	92-96-100%	5012	1917,50

H=1000 mm





### SCHRANK MIT 8 SCHUBLADEN 1X50 2X75 2X100 2X150 1X200

ART.	Schubladen		RAL	CHF
	 KG			
D33A100C01003PD	100-75-50	92-96-100%	7035+7016	1934,00
D33A100C0100308	100-75-50	92-96-100%	7035	1934,00
D33A100C0100304	100-75-50	92-96-100%	5012	2067,00

H=1000 mm



### SCHRANK MIT 9 SCHUBLADEN 9X100

ART.	Schubladen		RAL	CHF
	 KG			
D33A100C01004PD	100-75-50	92-96-100%	7035+7016	2075,00
D33A100C0100408	100-75-50	92-96-100%	7035	2075,00
D33A100C0100404	100-75-50	92-96-100%	5012	2220,00

H=1000 mm



## EINTEILUNGSSYSTEME



ART.	geeignet für Schublade H mm	Komponenten	CHF
FFH20051500	50/300	35 x Querteiler B=73 mm 16 x Trennwände mit 2 Kanälen	73,00

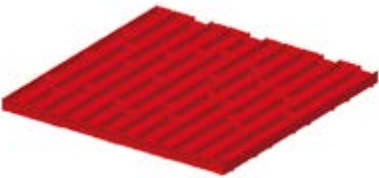

ART.	geeignet für Schublade H mm	Komponenten	CHF
FFH20051600	50/300	50 x Querteiler B=47 mm 16 x Trennwände mit 3 Kanälen	78,50

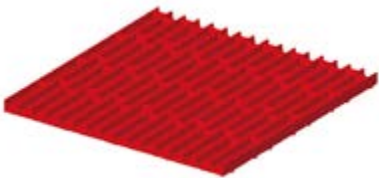

ART.	geeignet für Schublade H mm	Komponenten	CHF
FFH20051700	50/300	65 x Querteiler B=36 mm 16 x Trennwände mit 4 Kanälen	85,50



ART.	geeignet für Schublade H mm	Komponenten	CHF
FFH20051200	50	16 x Einsatzkasten 75x75 mm	75,50
FFH20071200	75	16 x Einsatzkasten 150x75 mm 4 x Einsatzkasten 150x150 mm	89,00

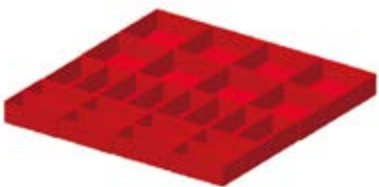

ART.	geeignet für Schublade H mm	Komponenten	CHF
FFH20051300	50	16 x Einsatzkasten 150x75 mm 8 x Einsatzkasten 150x150 mm	66,00
FFH20071300	75		81,00
FFH20101300	100/125		94,50

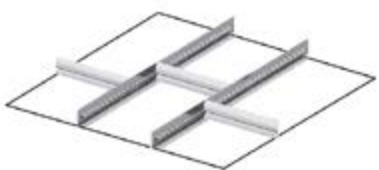

ART.	geeignet für Schublade H mm	Komponenten	CHF
FFH20050600	50	2 x Geschlitzte Längsteiler B=610 mm 3 x Querteiler B=202 mm	33,50
FFH20070600	75		32,00
FFH20100600	100/125		37,00
FFH20150600	150/175		49,50
FFH20200600	200/250		75,00
FFH20300600	300		132,00



INNENABM. B x T



TRAGKRAFT



AUSZUG



RAL 7035 + RAL 7016





RAL 5012



RAL 7035





SCHRANK MIT 6 SCHUBLADEN 6X150

ART.	Schubladen		RAL	CHF
				
D53A100C01001PD	100-75-50	92-96-100%	7035+7016	2019,00
D53A100C0100108	100-75-50	92-96-100%	7035	2019,00
D53A100C0100104	100-75-50	92-96-100%	5012	2236,00

H=1000 mm





SCHRANK MIT 7 SCHUBLADEN 1X50 2X75 2X100 1X200 1X300

ART.	Schubladen		RAL	CHF
				
D53A100C01002PD	100-75-50	92-96-100%	7035+7016	2147,50
D53A100C0100208	100-75-50	92-96-100%	7035	2147,50
D53A100C0100204	100-75-50	92-96-100%	5012	2404,50

H=1000 mm



SCHRANK MIT 8 SCHUBLADEN 1X50 2X75 2X100 2X150 1X200

ART.	Schubladen		RAL	CHF
				
D53A100C01003PD	100-75-50	92-96-100%	7035+7016	2306,50
D53A100C0100308	100-75-50	92-96-100%	7035	2306,50
D53A100C0100304	100-75-50	92-96-100%	5012	2627,50

H=1000 mm



SCHRANK MIT TÜREN 1XPR

ART.	Anz. Türen	Anz. verstellbarer Böden	RAL	CHF
D53A100C01005PD	2	1	7035+7016	1178,50
D53A100C0100508	2	1	7035	1178,50
D53A100C0100504	2	1	5012	1178,50

H=1000 mm



SCHRANK MIT TÜREN 1XPR

ART.	Anz. Türen	Material der Türen	Anz. verstellbarer Böden	RAL	CHF
D53A100C01006PD	2	Polycarbonat	1	7035+7016	1402,50
D53A100C0100608	2	Polycarbonat	1	7035	1402,50
D53A100C0100604	2	Polycarbonat	1	5012	1402,50

H=1000 mm



## EINTEILUNGSSYSTEME

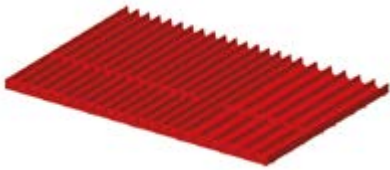

ART.	geeignet für Schublade H mm	Komponenten	CHF
FFH50051900	50/300	30 x Querteiler B=36 mm 10 x Querteiler B=47 mm 8 x Trennwände mit 3 Kanälen 16 x Trennwände mit 4 Kanälen	104,00

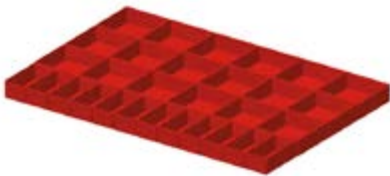

ART.	geeignet für Schublade H mm	Komponenten	CHF
FFH50050800	50	12 x Einsatzkasten 150x75 mm 18 x Einsatzkasten 150x150 mm	93,50
FFH50070800	75		114,00
FFH50100800	100/125		128,00

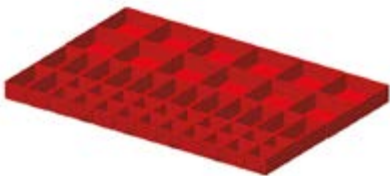

ART.	geeignet für Schublade H mm	Komponenten	CHF
FFH50051700	50	20 x Einsatzkasten 75x75 mm 14 x Einsatzkasten 150x75 mm 12 x Einsatzkasten 150x150 mm	103,50
FFH50071700	75		123,50

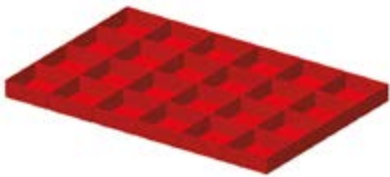

ART.	geeignet für Schublade H mm	Komponenten	CHF
FFH50051800	50	24 x Einsatzkasten 150x150 mm	89,50
FFH50071800	75		110,50
FFH50101800	100/125		121,50



ART.	geeignet für Schublade H mm	Komponenten	CHF
FFH50051300	50	5 x Geschlitzte Längsteiler B=610 mm 12 x Querteiler B=151 mm	66,50
FFH50071300	75		51,00
FFH50101300	100/125		64,00
FFH50151300	150/175		93,50
FFH50201300	200/250		161,00
FFH50301300	300		345,00



ART.	geeignet für Schublade H mm	Komponenten	CHF
FFH50050700	50	4 x Geschlitzte Längsteiler B=610 mm 2 x Querteiler B=151 mm 3 x Querteiler B=202 mm	53,00
FFH50070700	75		49,00
FFH50100700	100/125		55,50
FFH50150700	150/175		64,00
FFH50200700	200/250		114,00
FFH50300700	300		257,00



# MASTER DE

## ZUBEHÖRE



### ABDECKPLATTE MIT 3 KANTEN MIT PVC-ÜBERZUG

ART.	geeignet für Schrank EH	B mm	T mm	H mm	Farbe	CHF
M33T023AG003107	36x36	715	729	23	Schwarz	185,50
M53T023AG003107	54x36	1021	729	23	Schwarz	175,00



### ARBEITSPLATTE AUS ROSTFREIEM STAHL

ART.	geeignet für Schrank EH	B mm	T mm	H mm	CHF
M33T030MDNX710A	36x36	714	726	31	384,00
M53T030MDNX710A	54x36	1020	726	31	486,00



### ARBEITSPLATTE AUS GUMMIERTEM STAHL

ART.	geeignet für Schrank EH	B mm	T mm	H mm	Farbe	CHF
M33T030MDGM7107	36x36	714	726	32	Schwarz	344,00
M53T030MDGM7107	54x36	1020	726	32	Schwarz	479,50



### ARBEITSPLATTE AUS MULTIPLEX

ART.	geeignet für Schrank EH	B mm	T mm	H mm	CHF
M33T030MU000100	36x36	714	726	30	210,00
M53T030MU000100	54x36	1020	726	30	252,00



### SOCKEL FÜR GABELSTAPLER UND HUBWAGEN

ART.	geeignet für Schrank B EH	B mm	T mm	H mm	RAL	CHF
M33Z10010000039	36x36	712	722	100	7016	174,50



### SOCKELVERSCHLUSS

ART.	geeignet für Schrank B EH	B mm	T mm	H mm	RAL	CHF
M30Z10011000039	36	708	46	95	7016	34,50



### PAAR SOCKEL FÜR GABELSTAPLER UND HUBWAGEN

ART.	geeignet für Schrank EH	B mm	T mm	H mm	RAL	CHF
M03Z10020000039	54x36	200	722	100	7016	144,00



### SOCKELVERSCHLUSS

ART.	geeignet für Schrank B EH	B mm	T mm	H mm	RAL	CHF
M50Z10021000039	54	1014	46	95	7016	49,50

# MASTER DE

## ZUBEHÖRE



### VERSTELLBARER BODEN MIT HALTERUNGEN

ART.	geeignet für Schrank EH	B mm	T mm	H mm	 KG	RAL	CHF
M53PR2520001108	54x36	971	655	30	150	7035	162,50
M53PR2520001104	54x36	971	655	30	150	5012	162,50



siehe Seite 316



TRAGKRAFT



RAL 5012



RAL 7016

START

PRO

PRO+

# PROFESSIONELLE SCHUBLADENSCHRÄNKE MASTER



Der Werkzeugträger Master ist vielseitig und kann in jedem kleinsten Detail personalisiert werden, um Lösungen zu schaffen, die nicht nur **Schubladen oder Flügel- und Schiebetüren** sondern auch **ausziehbare und geschlitzte Böden** aufweisen. Je nach Typ von an den Schubladen und Böden installierter Führung ist es möglich, einen **flexiblen Auszug von 92 bis 100%** mit **Tragfähigkeit zwischen 50 und 100 kg**, oder einen **teleskopischen Auszug zu 100%** mit **Tragfähigkeit 200 kg** zu haben. Alle Schubladen besitzen Löcher und Schlitz für die Installation von **Material zur Trennung und Werkzeugbehälter**, während der obere Boden mit **Tops** verschiedener Art bereichert werden kann. Der untere Teil hingegen ist für die Installation von **Rollen** oder **Sockeln** eingerichtet.



**TRAGKRAFT  
SCHUBLADEN VON  
50 BIS 200 KG**

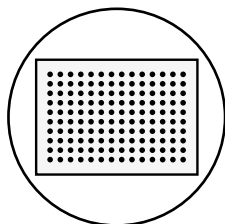

**GELOCHTE  
SCHUBLADEN**

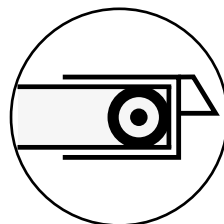

**KUGELLAGER**

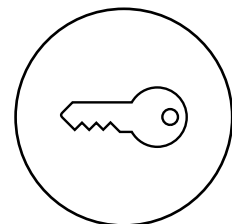

**SCHLOSS MIT  
SCHLÜSSEL**

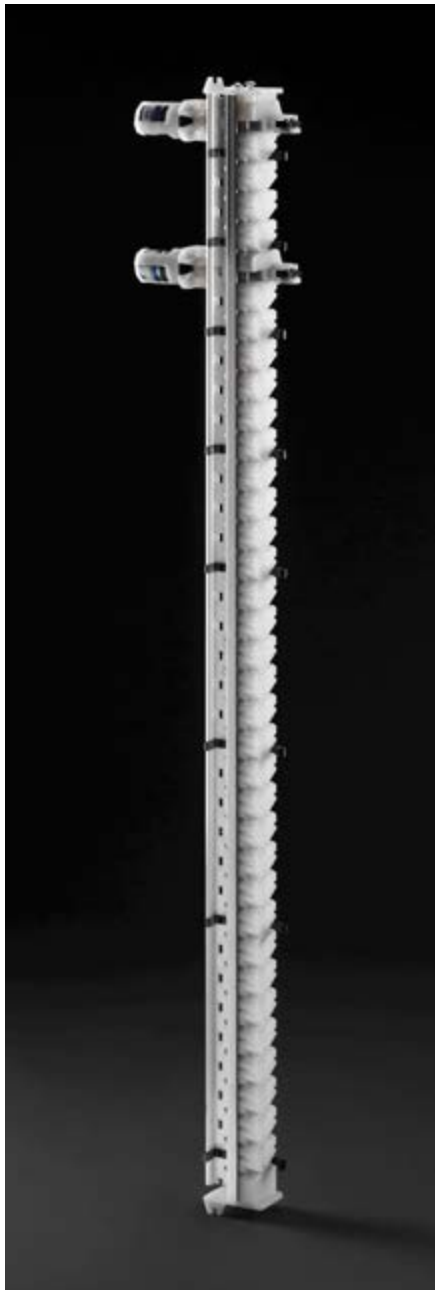

**ANTI-KIPP-WIRBELSTANGE**

Die Stange besteht aus einem Aluminiumprofil und bleibt immer fest, ohne sich zu drehen.

Die Schließbewegung wird durch **Dübel erreicht, die sich vertikal bewegen**, indem sie eine der elementaren Kräfte der Physik ausnutzen: **die Schwerkraft. Je einfacher die Bewegung ist, desto geringer ist die Wahrscheinlichkeit, dass sie bricht.**

Die Stange ist im **25-mm-Raster gebohrt** und ermöglicht die Anbringung mehrerer Schließköpfe.

Dadurch kann der Zugang zu den Schubladen in mehrere Gruppen aufgeteilt werden. Die Unterteilung der Gruppen kann in der Höhe konfiguriert werden.

**MECHANISCHES SYSTEM**

Das Steuersystem der mechanischen Schließeinheit verwendet die Sylogik®-Technologie. **Die Unterschiede sind entscheidend.**

**Das Antriebssystem vom Schließzylinder zum Stangenkopf besteht aus Stahldrähten mit elastischer Ummantelung und linearer Bewegung.**

Im Vergleich zu den üblichen starren Vierkantstangensystemen mit Drehbewegung ermöglicht es die Parallelität der Position des Schließzylinders zum Stangenkopf. Dies ermöglicht es dem Planer, den Zylinder an der am besten geeigneten Stelle im Schrank anzubringen.

**Der Schloßzylinder ruht auf einer Rücklauftrommel**, so dass verschiedene Zylinderhersteller\* gewählt werden können.

Auf diese Weise kann der Schrank in bestehende Schränke integriert werden, wobei derselbe Schlüsseltyp beibehalten wird.

\* Option auf Anfrage und gegen Aufpreis

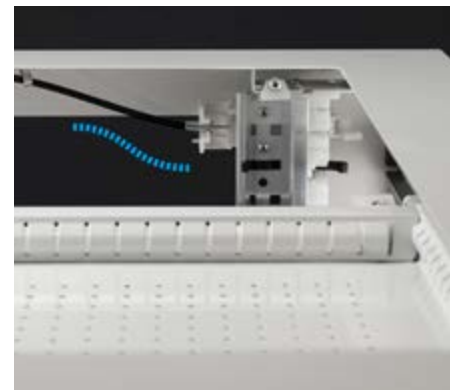

**VOLLSTÄNDIGER AUSZUG**



**FREIE KONFIGURATIONSMÖGLICHKEITEN**  
Verändern Sie schnell und einfach den Auszug der Schublade, um die Traglast bis 100 kg zu erhöhen.

**SEHR LEISTUNGSSTARKE SCHIENEN**



**LEICHTLAUF**  
Dank der langen Schienen und der Schubladen ist es möglich, die Lager an der Vorderseite des Schrankes anzubringen, um die Sichtbarkeit, die Tragfähigkeit und den Auszug zu erhöhen.

**GELOCHTE SCHUBLADEN**



**MILLIMETERGENAUE EINTEILUNG**  
Löcher und Schlitz in den Schubladen erleichtern die Innenaufteilung der Schublade für eine perfekte Organisation von Werkzeugen und Materialien.

# MASTER

## SCHUBLADENAUSZUG UND -VERWALTUNG

Die **Master-Schublade** stellt eine Revolution in der Welt der **Industriemöbel** dar, denn sie wurde so konzipiert und entwickelt, dass sie in Bezug auf Auszug/Tragfähigkeit und Inneneinteilung unabhängig anpassbar ist.



## FREI KONFIGURIERBAR

Die neue flexible **Auszugsschiene** ermöglicht die mechanische Einstellung des hinteren Schubladenanschlags von Schubladen und Auszugsböden in **3 verschiedenen Positionen**, wodurch **3 verschiedene Schubladen-Tragfähigkeiten erzielt werden können: 50, 75, 100 kg**. Der Einbau der innovativen **Teleskopführung** erhöht die Tragfähigkeit der **Schublade/des Schubladenbodens auf bis zu 200 kg**. Ein Etikett gibt die maximale Tragfähigkeit der Schublade je nach Auszug und Art der Führung an.



### FLEXIBLER AUSZUG KONFIGURIERT FÜR VOLLAUSZUG 50 KG

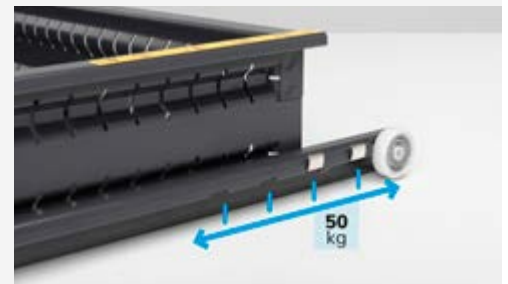
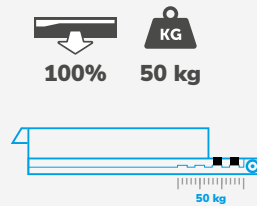

### FLEXIBLER AUSZUG KONFIGURIERT FÜR VOLLAUSZUG 75 KG

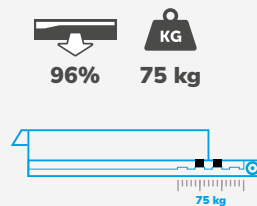

### FLEXIBLER AUSZUG FÜR TEILAUSZUG 100 KG

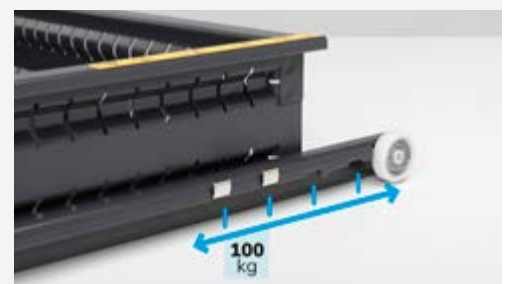
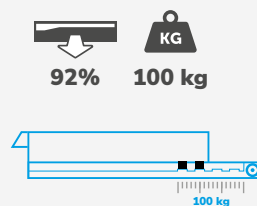

### TELESKOPISCHER AUSZUG KONFIGURIERT FÜR VOLLAUSZUG 200 KG

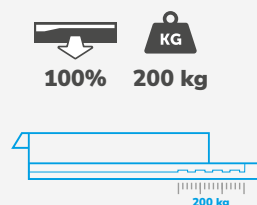

# MASTER



Innovationen, welche die Identifizierung des Inhalts in den Schubladen vereinfachen.

Mit der Syfront-Technologie von Sylogik® ist die Schubladen-Vorderseite nicht mehr nur ein Verschlusselement, sondern wird zu einer echten visuellen Schnittstelle.

- Individuelle Gestaltung mit ästhetischen und dekorativen Elementen
- Benutzereingabe: Etiketten für die Beschreibung und Katalogisierung des Inhalts
- Benutzerausgabe: Möglichkeit, visuelle oder beschreibende Nachrichten auf dem Griff einzufügen

## PERSONALISIERBARE GRIFFE

### UMFASSENDE INFORMATIONEN

Fügen Sie in den Griff Strichcodes, Etiketten oder Bilder ein, um schnell den Inhalt jeder einzelnen Schublade zu erfassen.



## MODULARITÄT

Die verschiedenen Elemente der Master-Serie lassen sich leicht **miteinander kombinieren, um komplette, fertige Einrichtungskompositionen zu schaffen**. So können Sie z.B. Theken mit Schubladen und Türen mit 4-kantigen Platten für Wartungs- und Arbeitsarbeiten oder für den Kundenempfang in Geschäften oder Lagern schaffen.

Courtesy of Fridle Group



# MASTER



## ARBEITSPLATTE AUS SATINIERTEM EDELSTAHL

Die satinierte Edelstahlplatte ermöglicht die Durchführung von Bearbeitungen und Arbeiten, ohne den Schrank zu beschädigen. Sie hat eine hohe Korrosions- und Hitzebeständigkeit.



## ARBEITSPLATTE AUS MULTIPLEX

Die Multiplexplatte verwandelt die Oberseite des Schrankes in eine solide und robuste Arbeitsfläche. Sie ist stoß- und kratzfest und eignet sich für schwere Arbeiten.



## ARBEITSPLATTE AUS GUMMIERTEM STAHL

Die Platte ist aus verzinktem Stahl gefertigt und mit ölbeständigem Gummi beschichtet. Sie eignet sich besonders für den Umgang mit Ölen oder für Arbeiten mit Schneidwerkzeugen.



## ABDECKPLATTE MIT 3 KANTEN MIT PVC-ÜBERZUG

Die PVC-beschichtete 3-Rand-Platte schützt die Oberseite des Schrankes und verhindert dank der erhöhten Kanten, dass darauf abgelegtes Material herunterfällt.



## SOCKEL

Die Sockel haben eine Doppelfunktion: Sie heben den Schubladenschrank vom Boden ab und ermöglichen die Handhabung mit Gabelstaplern oder Palettenhubwagen.



## ROLLEN

Die Schränke können mit Rädern geliefert werden, um sie in praktische Werkzeugwagen zu verwandeln. Serienmäßig sind sie mit 2 Lenkrollen mit Bremsen und 2 festen Rollen ausgestattet.



## EINBRUCHSICHERES SYSTEM

**SICHERHEIT AN ERSTER STELLE**  
Im Gegensatz zu vielen am Markt erhältlichen Schränken, macht es das patentierte Schließsystem Einbrechen unmöglich, das Schloss aufzubrechen. Bei gewaltsamem Öffnen ist der Einbruch immer sichtbar.



## VERSTELLBARER ERGONOMISCHER GRIFF

Die Schränke mit Rollen werden mit einem praktischen verstellbaren ergonomischen Griff geliefert, der in zwei verschiedenen Positionen angebracht werden kann. Die Griffhöhe kann somit an die Körpergröße des Benutzers angepasst werden, um eine agile und einfache Handhabung des Schrankes zu ermöglichen und eine ergonomische Körperhaltung beizubehalten, um die Belastung während der Arbeit zu reduzieren, die zu möglichen Verletzungen führen könnte.



# MASTER

## FARBEN

Der Master-Schrank ist in 12 Farbkombinationen erhältlich, denen 8 verschiedene Grifffarben zugeordnet werden können, um maßgeschneiderte Lösungen bis ins kleinste Detail zu schaffen. So ist es möglich, bestimmte Farben bestimmten Arbeitsbereichen oder Projekten zuzuordnen oder die Firmenfarbe in die im Unternehmen installierten Möbel zu implementieren.

**10** RAL-Farben für den Metallteil  
**8** Farben für das Kunststoffzubehör  
**Unendliche Kombinationen**

### VORDERER GRIFF



Dark Grey



Mediterranean Blue



Sky Blue



Glamour Red



Red Carpet



Juicy Orange



Sunny Yellow



Forest Green

### SCHRANK



7016  
7035



7035



5012



9002



7016



7000



5019



9010



6011



3003



5010



5012  
7035

### LEGENDE

#### EH

18x27 EH 27x27 EH 36x27 EH 54x27 EH 27x36 EH 36x36 EH 45x36 EH 54x36 EH 64x36 EH 78x36 EH



#### Schrankabmessungen

B=	408	561	714	1020	561	714	867	1020	1190	1428
T=	573	573	573	573	726	726	726	726	726	726



#### Schubladen-Innenabmessungen

B=	296	449	602	908	449	602	755	908	1078	1316
T=	449	449	449	449	602	602	602	602	602	602

#### PE

Flexibler ausziehbarer Boden



#### PE

Teleskopischer Boden



#### PR

Verstellbarer Boden



#### PF

Verstellbarer Boden mit Schlitz





SCHRANK MIT 3 SCHUBLADEN 1X50 1X100 1X150

ART.	Schubladen		RAL	CHF
	KG			
M12A040C01001PD	100-75-50	92-96-100%	7035+7016	1114,50
M12A040C0100108	100-75-50	92-96-100%	7035	1114,50
M12A040C0100104	100-75-50	92-96-100%	5012	1170,50

H=400 mm



SCHRANK MIT 3 SCHUBLADEN 2X75 1X150

ART.	Schubladen		RAL	CHF
	KG			
M12A040C01002PD	100-75-50	92-96-100%	7035+7016	1080,50
M12A040C0100208	100-75-50	92-96-100%	7035	1080,50
M12A040C0100204	100-75-50	92-96-100%	5012	1142,50

H=400 mm



SCHRANK MIT 4 SCHUBLADEN 1X50 2X75 1X100

ART.	Schubladen		RAL	CHF
	KG			
M12A040C01003PD	100-75-50	92-96-100%	7035+7016	1253,00
M12A040C0100308	100-75-50	92-96-100%	7035	1253,00
M12A040C0100304	100-75-50	92-96-100%	5012	1339,50

H=400 mm



SCHRANK MIT 4 SCHUBLADEN 2X75 1X150 1X200

ART.	Schubladen		RAL	CHF
	KG			
M12A060C01020PD	100-75-50	92-96-100%	7035+7016	1295,00
M12A060C0102008	100-75-50	92-96-100%	7035	1295,00
M12A060C0102004	100-75-50	92-96-100%	5012	1363,50

H=600 mm



SCHRANK MIT 3 SCHUBLADEN 1X100 1X200 1X300

ART.	Schubladen		RAL	CHF
	KG			
M12A070C01029PD	100-75-50	92-96-100%	7035+7016	1251,50
M12A070C0102908	100-75-50	92-96-100%	7035	1251,50
M12A070C0102904	100-75-50	92-96-100%	5012	1285,00

H=700 mm



SCHRANK MIT 5 SCHUBLADEN 2X75 3X150

ART.	Schubladen		RAL	CHF
	KG			
M12A070C01035PD	100-75-50	92-96-100%	7035+7016	1494,00
M12A070C0103508	100-75-50	92-96-100%	7035	1494,00
M12A070C0103504	100-75-50	92-96-100%	5012	1588,00

H=700 mm



SCHRANK MIT RÄDERN MIT 4 SCHUBLADEN 2X75 1X150 1X200

ART.	Schubladen		RAL	CHF
	KG			
M12R060C01020PD	100-75-50	92-96-100%	7035+7016	1644,00
M12R060C0102008	100-75-50	92-96-100%	7035	1644,00
M12R060C0102004	100-75-50	92-96-100%	5012	1713,00

H=822 mm

Räder: Standard-Gummi Ø 125 mm  
Tragfähigkeit des Schrank: 300 kg



SCHRANK MIT RÄDERN MIT 5 SCHUBLADEN 1X50 2X75 1X100 1X200

ART.	Schubladen		RAL	CHF
	KG			
M12R060C01021PD	100-75-50	92-96-100%	7035+7016	1817,00
M12R060C0102108	100-75-50	92-96-100%	7035	1817,00
M12R060C0102104	100-75-50	92-96-100%	5012	1911,50

H=822 mm

Räder: Standard-Gummi Ø 125 mm  
Tragfähigkeit des Schrank: 300 kg



SCHRANK MIT RÄDERN MIT 6 SCHUBLADEN 2X50 2X75 1X150 1X200

ART.	Schubladen		RAL	CHF
	KG			
M12R070C010SSPD	100-75-50	92-96-100%	7035+7016	2018,50
M12R070C010SS08	100-75-50	92-96-100%	7035	2018,50
M12R070C010SS04	100-75-50	92-96-100%	5012	2128,50

H=922 mm

Räder: Standard-Gummi Ø 125 mm  
Tragfähigkeit des Schrank: 300 kg



INNENABM.BxT



TRAGKRAFT



AUSZUG



RAL 7035 + RAL 7016



RAL 5012



RAL 7035



**EINTEILUNGSSYSTEME**

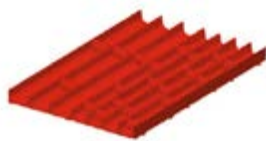

ART.	geeignet für Schublade H mm	Komponenten	CHF
FFH82050200	50/300	16 x Querteiler B=36 mm 7 x Querteiler B=47 mm 3 x Trennwände mit 3 Kanälen 3 x Trennwände mit 4 Kanälen	33,50



ART.	geeignet für Schublade H mm	Komponenten	CHF
FFH82050300	50/300	15 x Querteiler B=47 mm 8 x Querteiler B=73 mm 3 x Trennwände mit 2 Kanälen 3 x Trennwände mit 3 Kanälen	34,00



ART.	geeignet für Schublade H mm	Komponenten	CHF
FFH82050400	50/300	18 x Querteiler B=73 mm 6 x Trennwände mit 2 Kanälen	27,00



ART.	geeignet für Schublade H mm	Komponenten	CHF
FFH80050800	50	2 x Querteiler B=151 mm 1 x Geschlitzte Längsteiler B=457 mm	21,00
FFH80070800	75		20,00
FFH80100800	100/125		22,00
FFH80150800	150/175		26,50
FFH80200800	200/250		34,00
FFH80300800	300		55,50



ART.	geeignet für Schublade H mm	Komponenten	CHF
FFH80050900	50	2 x Geschlitzte Längsteiler B=457 mm 6 x Querteiler B=100 mm	33,00
FFH80070900	75		30,50
FFH80100900	100/125		35,00
FFH80150900	150/175		46,00

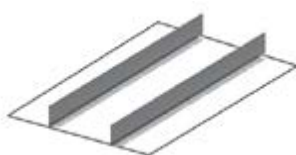

ART.	geeignet für Schublade H mm	Komponenten	CHF
FFH84051300	50	2 x Nicht geschlitzte Längsteiler B=457 mm	23,00
FFH84071300	75		21,00
FFH84101300	100/125		23,50
FFH84151300	150/175		26,50
FFH84201300	200/250		28,50



## EINTEILUNGSSYSTEME

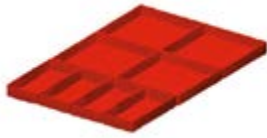

ART.	geeignet für Schublade H mm	Komponenten	CHF
FFH82051800	50	4 x Einsatzkasten 150x75 mm 4 x Einsatzkasten 150x150 mm	29,50
FFH82071800	75		32,00
FFH82101800	100/125		35,00



ART.	geeignet für Schublade H mm	Komponenten	CHF
FFH82051700	50	4 x Einsatzkasten 75x75 mm 6 x Einsatzkasten 150x75 mm 2 x Einsatzkasten 150x150 mm	31,50
FFH82071700	75		34,50

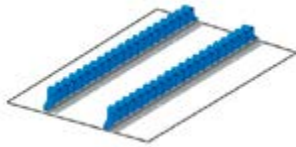

ART.	geeignet für Schublade H mm	Komponenten	CHF
FFH86051900	50/300	2 x Mehrzweck-Werkzeughalter	41,00





SCHRANK MIT 2 SCHUBLADEN 1X100 1X200

ART.	Schubladen		RAL	CHF
	KG			
M22A040C01004PD	100-75-50	92-96-100%	7035+7016	851,00
M22A040C0100408	100-75-50	92-96-100%	7035	851,00
M22A040C0100404	100-75-50	92-96-100%	5012	892,50

H=400 mm



SCHRANK MIT 3 SCHUBLADEN 1X50 1X100 1X150

ART.	Schubladen		RAL	CHF
	KG			
M22A040C01001PD	100-75-50	92-96-100%	7035+7016	982,00
M22A040C0100108	100-75-50	92-96-100%	7035	982,00
M22A040C0100104	100-75-50	92-96-100%	5012	1051,00

H=400 mm



SCHRANK MIT 4 SCHUBLADEN 1X50 2X75 1X100

ART.	Schubladen		RAL	CHF
	KG			
M22A040C01003PD	100-75-50	92-96-100%	7035+7016	1104,50
M22A040C0100308	100-75-50	92-96-100%	7035	1104,50
M22A040C0100304	100-75-50	92-96-100%	5012	1210,00

H=400 mm



SCHRANK MIT 6 SCHUBLADEN 1X50 2X75 2X100 1X200

ART.	Schubladen		RAL	CHF
	KG			
M22A070C01032PD	100-75-50	92-96-100%	7035+7016	1519,00
M22A070C0103208	100-75-50	92-96-100%	7035	1519,00
M22A070C0103204	100-75-50	92-96-100%	5012	1667,00

H=700 mm



SCHRANK MIT 4 SCHUBLADEN 2X100 1X200 1X300

ART.	Schubladen		RAL	CHF
	KG			
M22A080C01055PD	100-75-50	92-96-100%	7035+7016	1320,50
M22A080C0105508	100-75-50	92-96-100%	7035	1320,50
M22A080C0105504	100-75-50	92-96-100%	5012	1394,00

H=800 mm



SCHRANK MIT 5 SCHUBLADEN 1X50 2X100 1X150 1X300

ART.	Schubladen		RAL	CHF
	KG	AUSZUG		
M22A080C01054PD	100-75-50	92-96-100%	7035+7016	1452,50
M22A080C0105408	100-75-50	92-96-100%	7035	1452,50
M22A080C0105404	100-75-50	92-96-100%	5012	1554,00

H=800 mm



SCHRANK MIT 4 SCHUBLADEN 1X100 1X150 1X200 1X300

ART.	Schubladen		RAL	CHF
	KG	AUSZUG		
M22A085C01092PD	100-75-50	92-96-100%	7035+7016	1340,00
M22A085C0109208	100-75-50	92-96-100%	7035	1340,00
M22A085C0109204	100-75-50	92-96-100%	5012	1408,50

H=850 mm



SCHRANK MIT 5 SCHUBLADEN 1X100 3X150 1X200

ART.	Schubladen		RAL	CHF
	KG	AUSZUG		
M22A085C01088PD	100-75-50	92-96-100%	7035+7016	1473,00
M22A085C0108808	100-75-50	92-96-100%	7035	1473,00
M22A085C0108804	100-75-50	92-96-100%	5012	1570,00

H=850 mm



SCHRANK MIT 6 SCHUBLADEN 2X75 2X100 2X200

ART.	Schubladen		RAL	CHF
	KG	AUSZUG		
M22A085C01089PD	100-75-50	92-96-100%	7035+7016	1601,00
M22A085C0108908	100-75-50	92-96-100%	7035	1601,00
M22A085C0108904	100-75-50	92-96-100%	5012	1740,50

H=850 mm



SCHRANK MIT 6 SCHUBLADEN 1X50 2X100 2X150 1X200

ART.	Schubladen		RAL	CHF
	KG	AUSZUG		
M22A085C01091PD	100-75-50	92-96-100%	7035+7016	1609,50
M22A085C0109108	100-75-50	92-96-100%	7035	1609,50
M22A085C0109104	100-75-50	92-96-100%	5012	1739,00

H=850 mm



INNENABM.BxT



TRAGKRAFT



AUSZUG



RAL 7035 + RAL 7016



RAL 5012



RAL 7035



SCHRANK MIT 7 SCHUBLADEN 2X75 3X100 2X150

ART.	Schubladen		RAL	CHF
	KG			
M22A085C01095PD	100-75-50	92-96-100%	7035+7016	1740,50
M22A085C0109508	100-75-50	92-96-100%	7035	1740,50
M22A085C0109504	100-75-50	92-96-100%	5012	1904,00

H=850 mm



SCHRANK MIT 8 SCHUBLADEN 1X50 2X75 4X100 1X150

ART.	Schubladen		RAL	CHF
	KG			
M22A085C01087PD	100-75-50	92-96-100%	7035+7016	1878,00
M22A085C0108708	100-75-50	92-96-100%	7035	1878,00
M22A085C0108704	100-75-50	92-96-100%	5012	2073,50

H=850 mm



SCHRANK MIT RÄDERN MIT 4 SCHUBLADEN 2X75 1X150 1X200

ART.	Schubladen		RAL	CHF
	KG			
M22R060C01020PD	100-75-50	92-96-100%	7035+7016	1664,00
M22R060C0102008	100-75-50	92-96-100%	7035	1664,00
M22R060C0102004	100-75-50	92-96-100%	5012	1756,50

H=822 mm

Räder: Standard-Gummi Ø 125 mm  
Tragfähigkeit des Schrankes: 300 kg



SCHRANK MIT RÄDERN MIT 5 SCHUBLADEN 1X50 2X75 1X100 1X200

ART.	Schubladen		RAL	CHF
	KG			
M22R060C01021PD	100-75-50	92-96-100%	7035+7016	1801,00
M22R060C0102108	100-75-50	92-96-100%	7035	1801,00
M22R060C0102104	100-75-50	92-96-100%	5012	1926,00

H=822 mm

Räder: Standard-Gummi Ø 125 mm  
Tragfähigkeit des Schrankes: 300 kg



SCHRANK MIT RÄDERN MIT 6 SCHUBLADEN 2X50 2X75 1X150 1X200

ART.	Schubladen		RAL	CHF
	KG			
M22R070C010SSPD	100-75-50	92-96-100%	7035+7016	1891,00
M22R070C010SS08	100-75-50	92-96-100%	7035	1891,00
M22R070C010SS04	100-75-50	92-96-100%	5012	2038,00

H=922 mm

Räder: Standard-Gummi Ø 125 mm  
Tragfähigkeit des Schrankes: 300 kg



### SCHRANK MIT RÄDERN MIT 5 SCHUBLADEN 4X100 1X200

ART.	Schubladen		RAL	CHF
M22R070C010GFPD	100-75-50	92-96-100%	7035+7016	1789,50
M22R070C010GF08	100-75-50	92-96-100%	7035	1789,50
M22R070C010GF04	100-75-50	92-96-100%	5012	1902,00

H=922 mm

Räder: Standard-Gummi Ø 125 mm  
Tragfähigkeit des Schrankes: 300 kg



### SCHRANK MIT RÄDERN MIT 6 SCHUBLADEN 1X50 2X75 2X100 1X200

ART.	Schubladen		RAL	CHF
M22R070C01032PD	100-75-50	92-96-100%	7035+7016	1902,00
M22R070C0103208	100-75-50	92-96-100%	7035	1902,00
M22R070C0103204	100-75-50	92-96-100%	5012	2051,00

H=922 mm

Räder: Standard-Gummi Ø 125 mm  
Tragfähigkeit des Schrankes: 300 kg



### SCHRANK MIT RÄDERN MIT 6 SCHUBLADEN 2X75 3X100 1X150

ART.	Schubladen		RAL	CHF
M22R070C01044PD	100-75-50	92-96-100%	7035+7016	1909,50
M22R070C0104408	100-75-50	92-96-100%	7035	1909,50
M22R070C0104404	100-75-50	92-96-100%	5012	2054,00

H=922 mm

Räder: Standard-Gummi Ø 125 mm  
Tragfähigkeit des Schrankes: 300 kg



INNENABM. B x T



TRAGKRAFT



AUSZUG



RAL 7035 + RAL 7016



RAL 5012



RAL 7035



**EINTEILUNGSSYSTEME**



ART.	geeignet für Schublade H mm	Komponenten	CHF
FFH84050200	50/300	16 x Querteiler B=36 mm 7 x Querteiler B=47 mm 6 x Trennwände mit 3 Kanälen 3 x Trennwände mit 4 Kanälen	47,00

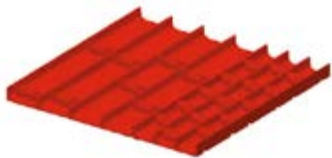

ART.	geeignet für Schublade H mm	Komponenten	CHF
FFH84050300	50/300	15 x Querteiler B=47 mm 8 x Querteiler B=73 mm 6 x Trennwände mit 2 Kanälen 3 x Trennwände mit 3 Kanälen	47,00



ART.	geeignet für Schublade H mm	Komponenten	CHF
FFH84050400	50/300	9 x Trennwände mit 2 Kanälen 18 x Querteiler B=73 mm	45,50



ART.	geeignet für Schublade H mm	Komponenten	CHF
FFH84050800	50	2 x Geschlitzte Längsteiler B=457 mm 3 x Querteiler B=151 mm	27,50
FFH84070800	75		27,50
FFH84100800	100/125		34,00
FFH84150800	150/175		43,50
FFH84200800	200/250		63,50
FFH84300800	300		98,00



ART.	geeignet für Schublade H mm	Komponenten	CHF
FFH84050900	50	2 x Geschlitzte Längsteiler B=457 mm 7 x Querteiler B=151 mm	34,00
FFH84070900	75		32,00
FFH84100900	100/125		37,50
FFH84150900	150/175		47,50
FFH84200900	200/250		65,50

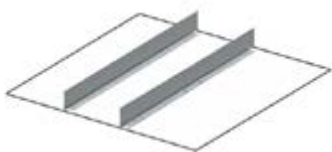

ART.	geeignet für Schublade H mm	Komponenten	CHF
FFH84051300	50	2 x Nicht geschlitzte Längsteiler B=457 mm	23,00
FFH84071300	75		21,00
FFH84101300	100/125		23,50
FFH84151300	150/175		26,50
FFH84201300	200/250		28,50



## EINTEILUNGSSYSTEME

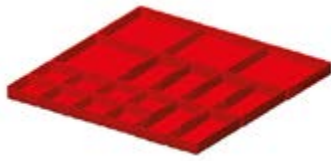

ART.	geeignet für Schublade H mm	Komponenten	CHF
FFH84051700	50	8 x Einsatzkasten 75x75 mm 6 x Einsatzkasten 150x75 mm 4 x Einsatzkasten 150x150 mm	43,50
FFH84071700	75		48,00

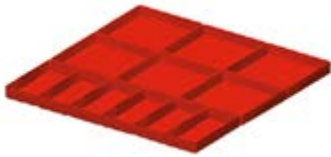

ART.	geeignet für Schublade H mm	Komponenten	CHF
FFH84051800	50	6 x Einsatzkasten 150x75 mm 6 x Einsatzkasten 150x150 mm	40,50
FFH84071800	75		48,00
FFH84101800	100/125		53,00

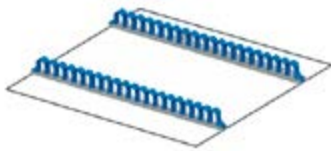

ART.	geeignet für Schublade H mm	Komponenten	CHF
FFH86051900	50/300	2 x Mehrzweck-Werkzeughalter	41,00





SCHRANK MIT 5 SCHUBLADEN 1X50 2X100 1X150 1X200

ART.	Schubladen		RAL	CHF
M32A070C01040PD	100-75-50	92-96-100%	7035+7016	1584,00
M32A070C0104008	100-75-50	92-96-100%	7035	1584,00
M32A070C0104004	100-75-50	92-96-100%	5012	1711,00

H=700 mm



SCHRANK MIT 5 SCHUBLADEN 2X75 2X100 1X250

ART.	Schubladen		RAL	CHF
M32A070C01042PD	100-75-50	92-96-100%	7035+7016	1570,00
M32A070C0104208	100-75-50	92-96-100%	7035	1570,00
M32A070C0104204	100-75-50	92-96-100%	5012	1715,00

H=700 mm



SCHRANK MIT 6 SCHUBLADEN 2X75 3X100 1X150

ART.	Schubladen		RAL	CHF
M32A070C01044PD	100-75-50	92-96-100%	7035+7016	1708,50
M32A070C0104408	100-75-50	92-96-100%	7035	1708,50
M32A070C0104404	100-75-50	92-96-100%	5012	1873,50

H=700 mm



SCHRANK MIT 7 SCHUBLADEN 1X50 2X75 2X100 1X150 1X200

ART.	Schubladen		RAL	CHF
M32A085C010AEPD	100-75-50	92-96-100%	7035+7016	1921,50
M32A085C010AE08	100-75-50	92-96-100%	7035	1921,50
M32A085C010AE04	100-75-50	92-96-100%	5012	2108,50

H=850 mm



SCHRANK MIT 7 SCHUBLADEN 2X75 2X100 2X125 1X150

ART.	Schubladen		RAL	CHF
M32A085C010ACPD	100-75-50	92-96-100%	7035+7016	1916,50
M32A085C010AC08	100-75-50	92-96-100%	7035	1916,50
M32A085C010AC04	100-75-50	92-96-100%	5012	2105,00

H=850 mm



SCHRANK MIT 8 SCHUBLADEN 4X75 3X100 1X150

ART.	Schubladen		RAL	CHF
	KG	AUSZUG		
M32A085C010AGPD	100-75-50	92-96-100%	7035+7016	2046,00
M32A085C010AG08	100-75-50	92-96-100%	7035	2046,00
M32A085C010AG04	100-75-50	92-96-100%	5012	2270,00

H=850 mm



SCHRANK MIT 7 SCHUBLADEN 1X50 2X75 2X100 1X200 1X300

ART.	Schubladen		RAL	CHF
	KG	AUSZUG		
M32A100C010BNPD	100-75-50	92-96-100%	7035+7016	1993,00
M32A100C010BN08	100-75-50	92-96-100%	7035	1993,00
M32A100C010BN04	100-75-50	92-96-100%	5012	2189,00

H=1000 mm



SCHRANK MIT 7 SCHUBLADEN 2X75 1X100 3X150 1X200

ART.	Schubladen		RAL	CHF
	KG	AUSZUG		
M32A100C010AWPD	100-75-50	92-96-100%	7035+7016	1985,00
M32A100C010AW08	100-75-50	92-96-100%	7035	1985,00
M32A100C010AW04	100-75-50	92-96-100%	5012	2153,00

H=1000 mm



SCHRANK MIT 8 SCHUBLADEN 1X50 2X75 3X100 1X150 1X250

ART.	Schubladen		RAL	CHF
	KG	AUSZUG		
M32A100C010BQPD	100-75-50	92-96-100%	7035+7016	2138,00
M32A100C010BQ08	100-75-50	92-96-100%	7035	2138,00
M32A100C010BQ04	100-75-50	92-96-100%	5012	2361,50

H=1000 mm



INNENABM. B x T



TRAGKRAFT



AUSZUG



RAL 7035 + RAL 7016



RAL 5012



RAL 7035



SCHRANK MIT TÜREN MIT 1 SCHUBLADE 1X75 2XPE

ART.	Schubladen / ausziehbare Böden		RAL	CHF
M32A100C010BUPD	100-75-50	92-96-100%	7035+7016	1693,50
M32A100C010BU08	100-75-50	92-96-100%	7035	1693,50
M32A100C010BU04	100-75-50	92-96-100%	5012	1779,00
M32A100C010BVPD	200	100%	7035+7016	1884,00
M32A100C010BV08	200	100%	7035	1884,00
M32A100C010BV04	200	100%	5012	1969,50

H=1022 mm



SCHRANK MIT TÜREN MIT 2 SCHUBLADEN 2X75 1XPE

ART.	Schubladen / ausziehbare Böden		RAL	CHF
M32A100C010BWPD	100-75-50	92-96-100%	7035+7016	1652,00
M32A100C010BW08	100-75-50	92-96-100%	7035	1652,00
M32A100C010BW04	100-75-50	92-96-100%	5012	1740,00
M32A100C010BXPD	200	100%	7035+7016	1843,00
M32A100C010BX08	200	100%	7035	1843,00
M32A100C010BX04	200	100%	5012	1930,00

H=1022 mm



SCHRANK MIT TÜREN MIT 3 SCHUBLADEN 3X75 1XPE

ART.	Schubladen / ausziehbare Böden		RAL	CHF
M32A100C010BYPD	100-75-50	92-96-100%	7035+7016	1812,00
M32A100C010BY08	100-75-50	92-96-100%	7035	1812,00
M32A100C010BY04	100-75-50	92-96-100%	5012	1929,00
M32A100C010BZPD	200	100%	7035+7016	2065,50
M32A100C010BZ08	200	100%	7035	2065,50
M32A100C010BZ04	200	100%	5012	2183,00

H=1022 mm



SCHRANK MIT TÜREN MIT 3 SCHUBLADEN 3X75 2XPE

ART.	Schubladen / ausziehbare Böden		RAL	CHF
M32A100C010CAPD	100-75-50	92-96-100%	7035+7016	2012,50
M32A100C010CA08	100-75-50	92-96-100%	7035	2012,50
M32A100C010CA04	100-75-50	92-96-100%	5012	2157,50
M32A100C010CBPD	200	100%	7035+7016	2329,50
M32A100C010CB08	200	100%	7035	2329,50
M32A100C010CB04	200	100%	5012	2475,00

H=1022 mm



SCHRANK MIT TÜREN MIT 4 SCHUBLADEN 4X75



ART.	Schubladen		RAL	CHF
M32A100C010CCPD	100-75-50	92-96-100%	7035+7016	1770,50
M32A100C010CC08	100-75-50	92-96-100%	7035	1770,50
M32A100C010CC04	100-75-50	92-96-100%	5012	1889,50
M32A100C010CDPD	200	100%	7035+7016	2024,00
M32A100C010CD08	200	100%	7035	2024,00
M32A100C010CD04	200	100%	5012	2143,50

H=1022 mm

SCHRANK MIT TÜREN MIT 5 SCHUBLADEN 5X75



ART.	Schubladen		RAL	CHF
M32A100C010CEPD	100-75-50	92-96-100%	7035+7016	1929,50
M32A100C010CE08	100-75-50	92-96-100%	7035	1929,50
M32A100C010CE04	100-75-50	92-96-100%	5012	2078,50
M32A100C010CFPD	200	100%	7035+7016	2247,00
M32A100C010CF08	200	100%	7035	2247,00
M32A100C010CF04	200	100%	5012	2396,50

H=1022 mm

SCHRANK MIT SCHIEBETÜREN MIT 2 SCHUBLADEN 2X75 6XPE



ART.	Schubladen / ausziehbare Böden		RAL	CHF
M32D100C010GWPD	100-75-50	92-96-100%	7035+7016	4153,50
M32D100C010GW08	100-75-50	92-96-100%	7035	4153,50
M32D100C010GW04	100-75-50	92-96-100%	5012	4380,50
M32D100C010GXPD	200	100%	7035+7016	4661,50
M32D100C010GX08	200	100%	7035	4661,50
M32D100C010GX04	200	100%	5012	4888,50

H=1022 mm

SCHRANK MIT SCHIEBETÜREN MIT 4 SCHUBLADEN 4X75 2XPE



ART.	Schubladen / ausziehbare Böden		RAL	CHF
M32D100C010GYPD	100-75-50	92-96-100%	7035+7016	3669,50
M32D100C010GY08	100-75-50	92-96-100%	7035	3669,50
M32D100C010GY04	100-75-50	92-96-100%	5012	3845,50
M32D100C010GZPD	200	100%	7035+7016	4050,50
M32D100C010GZ08	200	100%	7035	4050,50
M32D100C010GZ04	200	100%	5012	4226,00

H=1022 mm





SCHRANK MIT SCHIEBETÜREN MIT 6 SCHUBLADEN 6X75 2XPE



ART.	Schubladen / ausziehbare Böden		RAL	CHF
M32D100C010HAPD	100-75-50	92-96-100%	7035+7016	3989,00
M32D100C010HA08	100-75-50	92-96-100%	7035	3989,00
M32D100C010HA04	100-75-50	92-96-100%	5012	4223,50
M32D100C010HBPD	200	100%	7035+7016	4496,50
M32D100C010HB08	200	100%	7035	4496,50
M32D100C010HB04	200	100%	5012	4731,50

H=1022 mm

SCHRANK MIT SCHIEBETÜREN MIT 8 SCHUBLADEN 8X75



ART.	Schubladen		RAL	CHF
M32D100C010HNPD	100-75-50	92-96-100%	7035+7016	3906,50
M32D100C010HN08	100-75-50	92-96-100%	7035	3906,50
M32D100C010HN04	100-75-50	92-96-100%	5012	4145,00
M32D100C010HPPD	200	100%	7035+7016	4414,50
M32D100C010HP08	200	100%	7035	4414,50
M32D100C010HP04	200	100%	5012	4652,50

H=1022 mm

SCHRANK MIT SCHIEBETÜREN MIT 4 SCHUBLADEN 4X75 4XPE



ART.	Schubladen / ausziehbare Böden		RAL	CHF
M32D100C010HEPD	100-75-50	92-96-100%	7035+7016	4070,50
M32D100C010HE08	100-75-50	92-96-100%	7035	4070,50
M32D100C010HE04	100-75-50	92-96-100%	5012	4302,00
M32D100C010HFPD	200	100%	7035+7016	4578,50
M32D100C010HF08	200	100%	7035	4578,50
M32D100C010HF04	200	100%	5012	4809,50

H=1022 mm

SCHRANK MIT SCHIEBETÜREN MIT 10 SCHUBLADEN 10X75



ART.	Schubladen		RAL	CHF
M32D100C010HJPD	100-75-50	92-96-100%	7035+7016	4225,00
M32D100C010HJ08	100-75-50	92-96-100%	7035	4225,00
M32D100C010HJ04	100-75-50	92-96-100%	5012	4523,50
M32D100C010HKPD	200	100%	7035+7016	4859,50
M32D100C010HK08	200	100%	7035	4859,50
M32D100C010HK04	200	100%	5012	5158,00

H=1022 mm



SCHRANK MIT 7 SCHUBLADEN 2XPR 2X75 1X100 3X150 1X200

ART.	Schubladen		RAL	CHF
M32A200C010FSPD	100-75-50	92-96-100%	7035+7016	2795,50
M32A200C010FS08	100-75-50	92-96-100%	7035	2795,50
M32A200C010FS04	100-75-50	92-96-100%	5012	2968,50
M32A200C010FTPD	200	100%	7035+7016	3229,50
M32A200C010FT08	200	100%	7035	3229,50
M32A200C010FT04	200	100%	5012	3406,00

H=2000 mm



SCHRANK MIT TÜREN MIT 3 SCHUBLADEN 2XPR 2X100 1X150 2XPE

ART.	Schubladen / ausziehbare Böden		RAL	CHF
M32A200C010FWPD	100-75-50	92-96-100%	7035+7016	2894,50
M32A200C010FW08	100-75-50	92-96-100%	7035	2894,50
M32A200C010FW04	100-75-50	92-96-100%	5012	3031,50
M32A200C010FXPD	200	100%	7035+7016	3203,50
M32A200C010FX08	200	100%	7035	3203,50
M32A200C010FX04	200	100%	5012	3346,50

H=2000 mm



SCHRANK MIT TÜR MIT 7 SCHUBLADEN 2XPR 2X75 1X100 3X150 1X200

ART.	Schubladen		RAL	CHF
M32A200C010TAPD	100-75-50	92-96-100%	7035+7016	3055,00
M32A200C010TA08	100-75-50	92-96-100%	7035	3055,00
M32A200C010TA04	100-75-50	92-96-100%	5012	3228,00
M32A200C010TBPD	200	100%	7035+7016	3489,00
M32A200C010TB08	200	100%	7035	3489,00
M32A200C010TB04	200	100%	5012	3665,50

H=2000 mm





SCHRANK MIT RÄDERN MIT 5 SCHUBLADEN 1X50 2X100 1X150 1X200

ART.	Schubladen		RAL	CHF
	KG			
M32R070C01040PD	100-75-50	92-96-100%	7035+7016	1986,50
M32R070C0104008	100-75-50	92-96-100%	7035	1986,50
M32R070C0104004	100-75-50	92-96-100%	5012	2113,00

H=922 mm

Räder: Standard-Gummi Ø 125 mm  
Tragfähigkeit des Schrankes: 300 kg



SCHRANK MIT RÄDERN MIT 5 SCHUBLADEN 2X75 2X100 1X250

ART.	Schubladen		RAL	CHF
	KG			
M32R070C01042PD	100-75-50	92-96-100%	7035+7016	1972,50
M32R070C0104208	100-75-50	92-96-100%	7035	1972,50
M32R070C0104204	100-75-50	92-96-100%	5012	2118,00

H=922 mm

Räder: Standard-Gummi Ø 125 mm  
Tragfähigkeit des Schrankes: 300 kg



SCHRANK MIT RÄDERN MIT 6 SCHUBLADEN 2X75 3X100 1X150

ART.	Schubladen		RAL	CHF
	KG			
M32R070C01044PD	100-75-50	92-96-100%	7035+7016	2110,50
M32R070C0104408	100-75-50	92-96-100%	7035	2110,50
M32R070C0104404	100-75-50	92-96-100%	5012	2276,00

H=922 mm

Räder: Standard-Gummi Ø 125 mm  
Tragfähigkeit des Schrankes: 300 kg



**SCHUBLADE H 50 mm**  
Set bestehend aus 12 Trennwänden mit 4 Kanälen und 65 Querteilern 36 mm



**SCHUBLADE H 75 mm**  
Prädispositionsset für Thermoformteile



**SCHUBLADE H 200 mm**  
Set bestehend aus 2 geschlitzten Längsteilern 455 mm und 3 Querteilern 200 mm



**SCHUBLADE H 300 mm**  
Set bestehend aus 1 geschlitzten Längsteiler 455 mm

Werkzeuge und Thermoformteile nicht inbegriffen



INNENABM.BxT



TRAGKRAFT



AUSZUG



RAL 7035 + RAL 7016



RAL 5012



RAL 7035



**EINTEILUNGSSYSTEME**

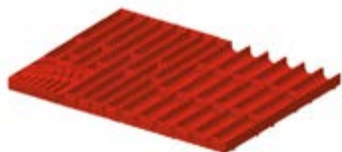

ART.	geeignet für Schublade H mm	Komponenten	CHF
FFH10051500	50/300	20 x Querteiler B=36 mm 20 x Querteiler B=47 mm 6 x Trennwände mit 3 Kanälen 5 x Trennwände mit 4 Kanälen 1 x Inbusschlüsselhalter	66,00



ART.	geeignet für Schublade H mm	Komponenten	CHF
FFH10051000	50/300	3 x Trennwände mit 3 Kanälen 9 x Trennwände mit 4 Kanälen 12 x Querteiler B=47 mm 36 x Querteiler B=36 mm	66,00



ART.	geeignet für Schublade H mm	Komponenten	CHF
FFH10051300	50/300	18 x Querteiler B=47 mm 12 x Querteiler B=73 mm 6 x Trennwände mit 2 Kanälen 6 x Trennwände mit 3 Kanälen	59,50



ART.	geeignet für Schublade H mm	Komponenten	CHF
FFH10052100	50/300	12 x Trennwände mit 4 Kanälen 65 x Querteiler B=36 mm	98,00



ART.	geeignet für Schublade H mm	Komponenten	CHF
FFH10051600	50	12 x Einsatzkasten 150x75 mm 6 x Einsatzkasten 150x150 mm	53,50
FFH10071600	75		62,00
FFH10101600	100/125		72,00



ART.	geeignet für Schublade H mm	Komponenten	CHF
FFH10051800	50	16 x Einsatzkasten 75x75 mm 8 x Einsatzkasten 150x75 mm 4 x Einsatzkasten 150x150 mm	57,50
FFH10071800	75		67,00



## EINTEILUNGSSYSTEME



ART.	geeignet für Schublade H mm	Komponenten	CHF
FFH10050500	50	2 x Geschlitzte Längsteiler B=457 mm 3 x Querteiler B=202 mm	30,00
FFH10070500	75		34,00
FFH10100500	100/125		35,00
FFH10150500	150/175		47,00
FFH10200500	200/250		66,50
FFH10300500	300		101,00



ART.	geeignet für Schublade H mm	Komponenten	CHF
FFH10050300	50	3 x Geschlitzte Längsteiler B=457 mm 8 x Querteiler B=151 mm	42,50
FFH10070300	75		42,50
FFH10100300	100/125		49,00
FFH10150300	150/175		62,50
FFH10200300	200/250		89,50



ART.	geeignet für Schublade H mm	Komponenten	CHF
FFH10052200	50	5 x Geschlitzte Längsteiler B=457 mm 18 x Querteiler B=100 mm	69,00
FFH10072200	75		69,00
FFH10102200	100/125		88,50
FFH10152200	150/175		117,00

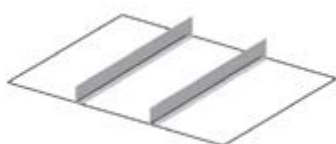

ART.	geeignet für Schublade H mm	Komponenten	CHF
FFH84051300	50	2 x Nicht geschlitzte Längsteiler B=457 mm	23,00
FFH84071300	75		21,00
FFH84101300	100/125		23,50
FFH84151300	150/175		26,50
FFH84201300	200/250		28,50





SCHRANK MIT 5 SCHUBLADEN 3X100 1X150 1X300

ART.	Schubladen		RAL	CHF
	KG			
M52A085C010AKPD	100-75-50	92-96-100%	7035+7016	1961,00
M52A085C010AK08	100-75-50	92-96-100%	7035	1961,00
M52A085C010AK04	100-75-50	92-96-100%	5012	2080,50
M52A085C010ALPD	200	100%	7035+7016	2278,50
M52A085C010AL08	200	100%	7035	2278,50
M52A085C010AL04	200	100%	5012	2398,00

H=850 mm



SCHRANK MIT 6 SCHUBLADEN 2X75 2X100 1X150 1X250

ART.	Schubladen		RAL	CHF
	KG			
M52A085C010AMPD	100-75-50	92-96-100%	7035+7016	2119,00
M52A085C010AM08	100-75-50	92-96-100%	7035	2119,00
M52A085C010AM04	100-75-50	92-96-100%	5012	2277,00
M52A085C010ANPD	200	100%	7035+7016	2499,50
M52A085C010AN08	200	100%	7035	2499,50
M52A085C010AN04	200	100%	5012	2658,00

H=850 mm



SCHRANK MIT 7 SCHUBLADEN 1X50 2X75 2X100 1X150 1X200

ART.	Schubladen		RAL	CHF
	KG			
M52A085C010AEPD	100-75-50	92-96-100%	7035+7016	2296,00
M52A085C010AE08	100-75-50	92-96-100%	7035	2296,00
M52A085C010AE04	100-75-50	92-96-100%	5012	2492,50
M52A085C010AFPD	200	100%	7035+7016	2677,00
M52A085C010AF08	200	100%	7035	2677,00
M52A085C010AF04	200	100%	5012	2872,50

H=850 mm Die Schubladen H=50 mm verfügen immer über einen flexiblen Auszug



SCHRANK MIT 6 SCHUBLADEN 3X100 2X150 1X300

ART.	Schubladen		RAL	CHF
	KG			
M52A100C010CQPD	100-75-50	92-96-100%	7035+7016	2248,00
M52A100C010CQ08	100-75-50	92-96-100%	7035	2248,00
M52A100C010CQ04	100-75-50	92-96-100%	5012	2390,50
M52A100C010CRPD	200	100%	7035+7016	2629,00
M52A100C010CR08	200	100%	7035	2629,00
M52A100C010CR04	200	100%	5012	2771,50

H=1000 mm



SCHRANK MIT 7 SCHUBLADEN 2X75 1X100 3X150 1X200



ART.	Schubladen		RAL	CHF
	KG			
M52A100C010AWPD	100-75-50	92-96-100%	7035+7016	2412,50
M52A100C010AW08	100-75-50	92-96-100%	7035	2412,50
M52A100C010AW04	100-75-50	92-96-100%	5012	2590,00
M52A100C010BHPD	200	100%	7035+7016	2856,00
M52A100C010BH08	200	100%	7035	2856,00
M52A100C010BH04	200	100%	5012	3034,50

H=1000 mm

SCHRANK MIT 8 SCHUBLADEN 2X75 4X100 1X150 1X200



ART.	Schubladen		RAL	CHF
	KG			
M52A100C010CNPD	100-75-50	92-96-100%	7035+7016	2589,00
M52A100C010CN08	100-75-50	92-96-100%	7035	2589,00
M52A100C010CN04	100-75-50	92-96-100%	5012	2803,00
M52A100C010CPPD	200	100%	7035+7016	3096,50
M52A100C010CP08	200	100%	7035	3096,50
M52A100C010CP04	200	100%	5012	3310,50

H=1000 mm

SCHRANK MIT 9 SCHUBLADEN 2X75 2X100 1X150 3X200 1X300



ART.	Schubladen		RAL	CHF
	KG			
M52A150C010FLPD	100-75-50	92-96-100%	7035+7016	3168,50
M52A150C010FL08	100-75-50	92-96-100%	7035	3168,50
M52A150C010FL04	100-75-50	92-96-100%	5012	3387,00
M52A150C010FMPD	200	100%	7035+7016	3739,50
M52A150C010FM08	200	100%	7035	3739,50
M52A150C010FM04	200	100%	5012	3958,00

H=1500 mm

SCHRANK MIT 10 SCHUBLADEN 2X75 3X100 1X150 4X200



ART.	Schubladen		RAL	CHF
	KG			
M52A150C010FNPD	100-75-50	92-96-100%	7035+7016	3360,50
M52A150C010FN08	100-75-50	92-96-100%	7035	3360,50
M52A150C010FN04	100-75-50	92-96-100%	5012	3608,50
M52A150C010FPPD	200	100%	7035+7016	3995,00
M52A150C010FP08	200	100%	7035	3995,00
M52A150C010FP04	200	100%	5012	4243,00

H=1500 mm



INNENABM. B x T



TRAGKRAFT



AUSZUG



RAL 7035 + RAL 7016



RAL 5012



RAL 7035



SCHRANK MIT 11 SCHUBLADEN 2X75 4X100 3X150 2X200

ART.	Schubladen		RAL	CHF
	KG			
M52A150C010FQPD	100-75-50	92-96-100%	7035+7016	3547,50
M52A150C010FQ08	100-75-50	92-96-100%	7035	3547,50
M52A150C010FQ04	100-75-50	92-96-100%	5012	3826,00
M52A150C010FRPD	200	100%	7035+7016	4246,00
M52A150C010FR08	200	100%	7035	4246,00
M52A150C010FR04	200	100%	5012	4524,50

H=1500 mm



SCHRANK MIT 7 SCHUBLADEN 2XPR 2X75 1X100 3X150 1X200

ART.	Schubladen		RAL	CHF
	KG			
M52A200C010FSPD	100-75-50	92-96-100%	7035+7016	3395,50
M52A200C010FS08	100-75-50	92-96-100%	7035	3395,50
M52A200C010FS04	100-75-50	92-96-100%	5012	3582,50
M52A200C010FTPD	200	100%	7035+7016	3825,50
M52A200C010FT08	200	100%	7035	3825,50
M52A200C010FT04	200	100%	5012	4011,00

H=2000 mm



SCHRANK MIT TÜREN MIT 3 SCHUBLADEN 2XPR 2X100 1X150 2XPE

ART.	Schubladen / ausziehbare Böden		RAL	CHF
	KG			
M52A200C010FWPD	100-75-50	92-96-100%	7035+7016	3415,50
M52A200C010FW08	100-75-50	92-96-100%	7035	3415,50
M52A200C010FW04	100-75-50	92-96-100%	5012	3550,50
M52A200C010FXPD	200	100%	7035+7016	3713,50
M52A200C010FX08	200	100%	7035	3713,50
M52A200C010FX04	200	100%	5012	3847,50

H=2000 mm



### SCHRANK MIT TÜREN MIT 7 SCHUBLADEN 2XPR 2X75 1X100 3X150 1X200



ART.	Schubladen		RAL	CHF
M52A200C010TAPD	100-75-50	92-96-100%	7035+7016	3807,00
M52A200C010TA08	100-75-50	92-96-100%	7035	3807,00
M52A200C010TA04	100-75-50	92-96-100%	5012	3996,00
M52A200C010TBPD	200	100%	7035+7016	4238,50
M52A200C010TB08	200	100%	7035	4238,50
M52A200C010TB04	200	100%	5012	4425,50

H=2000 mm

### SCHRANK MIT RÄDERN MIT 4 SCHUBLADEN 1X100 2X150 1X200



ART.	Schubladen		RAL	CHF
M52R070C01049PD	100-75-50	92-96-100%	7035+7016	2237,50
M52R070C0104908	100-75-50	92-96-100%	7035	2237,50
M52R070C0104904	100-75-50	92-96-100%	5012	2329,00

H=922 mm

Räder: Elastischer Gummi Ø 125 mm  
Tragfähigkeit des Schrank: 750 kg

### SCHRANK MIT RÄDERN MIT 5 SCHUBLADEN 2X75 1X100 1X150 1X200



ART.	Schubladen		RAL	CHF
M52R070C01031PD	100-75-50	92-96-100%	7035+7016	2386,00
M52R070C0103108	100-75-50	92-96-100%	7035	2386,00
M52R070C0103104	100-75-50	92-96-100%	5012	2520,00

H=922 mm

Räder: Elastischer Gummi Ø 125 mm  
Tragfähigkeit des Schrank: 750 kg

### SCHRANK MIT RÄDERN MIT 6 SCHUBLADEN 2X75 3X100 1X150



ART.	Schubladen		RAL	CHF
M52R070C01044PD	100-75-50	92-96-100%	7035+7016	2568,00
M52R070C0104408	100-75-50	92-96-100%	7035	2568,00
M52R070C0104404	100-75-50	92-96-100%	5012	2735,00

H=922 mm

Räder: Elastischer Gummi Ø 125 mm  
Tragfähigkeit des Schrank: 750 kg





## EINTEILUNGSSYSTEME



ART.	geeignet für Schublade H mm	Komponenten	CHF
FFH40051200	50/300	15 x Querteiler B=36 mm 10 x Querteiler B=47 mm 6 x Querteiler B=73 mm 6 x Trennwände mit 2 Kanälen 6 x Trennwände mit 3 Kanälen 6 x Trennwände mit 4 Kanälen	82,00



ART.	geeignet für Schublade H mm	Komponenten	CHF
FFH40051500	50/300	30 x Querteiler B=36 mm 10 x Querteiler B=47 mm 6 x Trennwände mit 3 Kanälen 12 x Trennwände mit 4 Kanälen	87,50



ART.	geeignet für Schublade H mm	Komponenten	CHF
FFH40051100	50	18 x Einsatzkasten 150x150 mm	77,50
FFH40071100	75		88,00
FFH40101100	100/125		99,00



ART.	geeignet für Schublade H mm	Komponenten	CHF
FFH40051300	50	12 x Einsatzkasten 150x75 mm 12 x Einsatzkasten 150x150 mm	74,50
FFH40071300	75		91,50
FFH40101300	100/125		105,50



ART.	geeignet für Schublade H mm	Komponenten	CHF
FFH40051600	50	20 x Einsatzkasten 75x75 mm 14 x Einsatzkasten 150x75 mm 6 x Einsatzkasten 150x150 mm	89,00
FFH40071600	75		101,50



ART.	geeignet für Schublade H mm	Komponenten	CHF
FFH40050300	50	5 x Geschlitzte Längsteiler B=457 mm 12 x Querteiler B=151 mm	64,00
FFH40070300	75		59,00
FFH40100300	100/125		71,50
FFH40150300	150/175		93,50
FFH40200300	200/250		145,50



## EINTEILUNGSSYSTEME



ART.	geeignet für Schublade H mm	Komponenten	CHF
FFH40050500	50	4 x Geschlitzte Längsteiler B=457 mm 2 x Querteiler B=151 mm 3 x Querteiler B=202 mm	50,00
FFH40070500	75		50,00
FFH40100500	100/125		61,50
FFH40150500	150/175		84,00
FFH40200500	200/250		123,00



ART.	geeignet für Schublade H mm	Komponenten	CHF
FFH40052000	50	2 x Geschlitzte Längsteiler B=457 mm 2 x Querteiler B=304 mm	30,00
FFH40072000	75		28,50
FFH40102000	100/125		33,50
FFH40152000	150/175		41,50
FFH40202000	200/250		57,00
FFH40302000	300		101,50



ART.	geeignet für Schublade H mm	Komponenten	CHF
FFH40050600	50	7 x Geschlitzte Längsteiler B=457 mm 12 x Querteiler B=100 mm 2 x Querteiler B=151 mm	81,50
FFH40070600	75		80,00
FFH40100600	100/125		103,50





SCHRANK MIT 1 SCHUBLADE 1X100

ART.	Schubladen		RAL	CHF
M23A020C01005PD	100-75-50	92-96-100%	7035+7016	537,00
M23A020C0100508	100-75-50	92-96-100%	7035	537,00
M23A020C0100504	100-75-50	92-96-100%	5012	559,50

H=200 mm



SCHRANK MIT 1 SCHUBLADE 1X200

ART.	Schubladen		RAL	CHF
M23A030C01006PD	100-75-50	92-96-100%	7035+7016	575,50
M23A030C0100608	100-75-50	92-96-100%	7035	575,50
M23A030C0100604	100-75-50	92-96-100%	5012	584,50

H=300 mm



SCHRANK MIT 3 SCHUBLADEN 1X50 1X100 1X150

ART.	Schubladen		RAL	CHF
M23A040C01001PD	100-75-50	92-96-100%	7035+7016	941,00
M23A040C0100108	100-75-50	92-96-100%	7035	1014,00
M23A040C0100104	100-75-50	92-96-100%	5012	1078,50

H=400 mm



SCHRANK MIT 3 SCHUBLADEN 2X75 1X150

ART.	Schubladen		RAL	CHF
M23A040C01002PD	100-75-50	92-96-100%	7035+7016	1003,00
M23A040C0100208	100-75-50	92-96-100%	7035	1003,00
M23A040C0100204	100-75-50	92-96-100%	5012	1063,00

H=400 mm



SCHRANK MIT 4 SCHUBLADEN 2X75 1X150 1X200

ART.	Schubladen		RAL	CHF
M23A060C01020PD	100-75-50	92-96-100%	7035+7016	1213,50
M23A060C0102008	100-75-50	92-96-100%	7035	1213,50
M23A060C0102004	100-75-50	92-96-100%	5012	1282,00

H=600 mm



SCHRANK MIT 5 SCHUBLADEN 1X50 2X75 1X100 1X200

ART.	Schubladen		RAL	CHF
	KG			
M23A060C01021PD	100-75-50	92-96-100%	7035+7016	1344,00
M23A060C0102108	100-75-50	92-96-100%	7035	1344,00
M23A060C0102104	100-75-50	92-96-100%	5012	1443,50

H=600 mm



SCHRANK MIT 5 SCHUBLADEN 2X75 1X100 1X150 1X200

ART.	Schubladen		RAL	CHF
	KG			
M23A070C01031PD	100-75-50	92-96-100%	7035+7016	1376,50
M23A070C0103108	100-75-50	92-96-100%	7035	1376,50
M23A070C0103104	100-75-50	92-96-100%	5012	1466,00

H=700 mm



SCHRANK MIT 4 SCHUBLADEN 1X100 2X150 1X200

ART.	Schubladen		RAL	CHF
	KG			
M23A070C01049PD	100-75-50	92-96-100%	7035+7016	1257,50
M23A070C0104908	100-75-50	92-96-100%	7035	1257,50
M23A070C0104904	100-75-50	92-96-100%	5012	1321,50

H=700 mm



SCHRANK MIT 6 SCHUBLADEN 1X50 2X75 2X100 1X200

ART.	Schubladen		RAL	CHF
	KG			
M23A070C01032PD	100-75-50	92-96-100%	7035+7016	1506,00
M23A070C0103208	100-75-50	92-96-100%	7035	1506,00
M23A070C0103204	100-75-50	92-96-100%	5012	1626,00

H=700 mm



SCHRANK MIT 4 SCHUBLADEN 2X100 1X200 1X300

ART.	Schubladen		RAL	CHF
	KG			
M23A080C01055PD	100-75-50	92-96-100%	7035+7016	1316,00
M23A080C0105508	100-75-50	92-96-100%	7035	1316,00
M23A080C0105504	100-75-50	92-96-100%	5012	1384,50

H=800 mm



INNENABM.BxT



TRAGKRAFT



AUSZUG



RAL 7035 + RAL 7016



RAL 5012



RAL 7035



SCHRANK MIT 5 SCHUBLADEN 1X50 2X100 1X150 1X300

ART.	Schubladen		RAL	CHF
M23A080C01054PD	100-75-50	92-96-100%	7035+7016	1432,50
M23A080C0105408	100-75-50	92-96-100%	7035	1432,50
M23A080C0105404	100-75-50	92-96-100%	5012	1535,00

H=800 mm



SCHRANK MIT 6 SCHUBLADEN 2X75 2X100 1X150 1X200

ART.	Schubladen		RAL	CHF
M23A080C01056PD	100-75-50	92-96-100%	7035+7016	1562,00
M23A080C0105608	100-75-50	92-96-100%	7035	1562,00
M23A080C0105604	100-75-50	92-96-100%	5012	1675,00

H=800 mm



SCHRANK MIT 7 SCHUBLADEN 1X50 2X75 2X100 2X150

ART.	Schubladen		RAL	CHF
M23A080C01066PD	100-75-50	92-96-100%	7035+7016	1677,50
M23A080C0106608	100-75-50	92-96-100%	7035	1677,50
M23A080C0106604	100-75-50	92-96-100%	5012	1824,50

H=800 mm



SCHRANK MIT 7 SCHUBLADEN 2X75 4X100 1X150

ART.	Schubladen		RAL	CHF
M23A080C01065PD	100-75-50	92-96-100%	7035+7016	1689,50
M23A080C0106508	100-75-50	92-96-100%	7035	1689,50
M23A080C0106504	100-75-50	92-96-100%	5012	1838,00

H=800 mm



SCHRANK MIT TÜR MIT 1 SCHUBLADE 1X75 1XPR 1XPE

ART.	Schubladen / ausziehbare Böden		RAL	CHF
M23A080C01069PD	100-75-50	92-96-100%	7035+7016	1295,50
M23A080C0106908	100-75-50	92-96-100%	7035	1295,50
M23A080C0106904	100-75-50	92-96-100%	5012	1339,50

H=800 mm



SCHRANK MIT 4 SCHUBLADEN 3X150 1X300

ART.	Schubladen		RAL	CHF
	KG			
M23A085C010AQPDP	100-75-50	92-96-100%	7035+7016	1330,50
M23A085C010AQ08	100-75-50	92-96-100%	7035	1330,50
M23A085C010AQ04	100-75-50	92-96-100%	5012	1397,50

H=850 mm



SCHRANK MIT 5 SCHUBLADEN 1X50 2X100 1X200 1X300

ART.	Schubladen		RAL	CHF
	KG			
M23A085C01093PDP	100-75-50	92-96-100%	7035+7016	1477,00
M23A085C0109308	100-75-50	92-96-100%	7035	1477,00
M23A085C0109304	100-75-50	92-96-100%	5012	1570,00

H=850 mm



SCHRANK MIT 5 SCHUBLADEN 2X100 1X150 2X200

ART.	Schubladen		RAL	CHF
	KG			
M23A085C01090PDP	100-75-50	92-96-100%	7035+7016	1350,50
M23A085C0109008	100-75-50	92-96-100%	7035	1486,00
M23A085C0109004	100-75-50	92-96-100%	5012	1565,00

H=850 mm



SCHRANK MIT 6 SCHUBLADEN 1X75 3X100 1X125 1X250

ART.	Schubladen		RAL	CHF
	KG			
M23A085C01094PDP	100-75-50	92-96-100%	7035+7016	1603,50
M23A085C0109408	100-75-50	92-96-100%	7035	1603,50
M23A085C0109404	100-75-50	92-96-100%	5012	1721,50

H=850 mm



SCHRANK MIT 6 SCHUBLADEN 1X50 2X100 2X150 1X200

ART.	Schubladen		RAL	CHF
	KG			
M23A085C01091PDP	100-75-50	92-96-100%	7035+7016	1602,50
M23A085C0109108	100-75-50	92-96-100%	7035	1602,50
M23A085C0109104	100-75-50	92-96-100%	5012	1714,50

H=850 mm





SCHRANK MIT 7 SCHUBLADEN 1X50 2X75 2X100 1X150 1X200

ART.	Schubladen		RAL	CHF
M23A085C010AEPD	100-75-50	92-96-100%	7035+7016	1722,00
M23A085C010AE08	100-75-50	92-96-100%	7035	1722,00
M23A085C010AE04	100-75-50	92-96-100%	5012	1860,50

H=850 mm



SCHRANK MIT 7 SCHUBLADEN 2X75 3X100 2X150

ART.	Schubladen		RAL	CHF
M23A085C01095PD	100-75-50	92-96-100%	7035+7016	1718,50
M23A085C0109508	100-75-50	92-96-100%	7035	1718,50
M23A085C0109504	100-75-50	92-96-100%	5012	1862,50

H=850 mm



SCHRANK MIT 8 SCHUBLADEN 1X50 2X75 4X100 1X150

ART.	Schubladen		RAL	CHF
M23A085C01087PD	100-75-50	92-96-100%	7035+7016	1849,00
M23A085C0108708	100-75-50	92-96-100%	7035	1849,00
M23A085C0108704	100-75-50	92-96-100%	5012	2023,50

H=850 mm



SCHRANK MIT RÄDERN MIT 4 SCHUBLADEN 2X75 1X150 1X200

ART.	Schubladen		RAL	CHF
M23R060C01020PD	100-75-50	92-96-100%	7035+7016	1599,00
M23R060C0102008	100-75-50	92-96-100%	7035	1599,00
M23R060C0102004	100-75-50	92-96-100%	5012	1667,50

H=822 mm

Räder: Standard-Gummi Ø 125 mm  
Tragfähigkeit des Schrank: 300 kg



SCHRANK MIT RÄDERN MIT 5 SCHUBLADEN 1X50 2X75 1X100 1X200

ART.	Schubladen		RAL	CHF
M23R060C01021PD	100-75-50	92-96-100%	7035+7016	1730,00
M23R060C0102108	100-75-50	92-96-100%	7035	1730,00
M23R060C0102104	100-75-50	92-96-100%	5012	1828,50

H=822 mm

Räder: Standard-Gummi Ø 125 mm  
Tragfähigkeit des Schrank: 300 kg



SCHRANK MIT RÄDERN MIT 6 SCHUBLADEN 4X75 2X100

ART.	Schubladen		RAL	CHF
M23R060C01022PD	100-75-50	92-96-100%	7035+7016	1846,00
M23R060C0102208	100-75-50	92-96-100%	7035	1846,00
M23R060C0102204	100-75-50	92-96-100%	5012	1976,00

H=822 mm

Räder: Standard-Gummi Ø 125 mm  
Tragfähigkeit des Schrankes: 300 kg



SCHRANK MIT RÄDERN MIT 5 SCHUBLADEN 2X75 1X100 1X150 1X200

ART.	Schubladen		RAL	CHF
M23R070C01031PD	100-75-50	92-96-100%	7035+7016	1774,00
M23R070C0103108	100-75-50	92-96-100%	7035	1774,00
M23R070C0103104	100-75-50	92-96-100%	5012	1865,00

H=922 mm

Räder: Standard-Gummi Ø 125 mm  
Tragfähigkeit des Schrankes: 300 kg



SCHRANK MIT RÄDERN MIT 6 SCHUBLADEN 1X50 2X75 2X100 1X200

ART.	Schubladen		RAL	CHF
M23R070C01032PD	100-75-50	92-96-100%	7035+7016	1905,00
M23R070C0103208	100-75-50	92-96-100%	7035	1905,00
M23R070C0103204	100-75-50	92-96-100%	5012	2026,50

H=922 mm

Räder: Standard-Gummi Ø 125 mm  
Tragfähigkeit des Schrankes: 300 kg



SCHRANK MIT RÄDERN MIT 5 SCHUBLADEN 1X50 2X100 1X150 1X300

ART.	Schubladen		RAL	CHF
M23R080C01054PD	100-75-50	92-96-100%	7035+7016	1824,50
M23R080C0105408	100-75-50	92-96-100%	7035	1824,50
M23R080C0105404	100-75-50	92-96-100%	5012	1927,00

H=1022 mm

Räder: Standard-Gummi Ø 125 mm  
Tragfähigkeit des Schrankes: 300 kg



SCHRANK MIT RÄDERN MIT 5 SCHUBLADEN 3X100 2X200

ART.	Schubladen		RAL	CHF
M23R080C01063PD	100-75-50	92-96-100%	7035+7016	1850,00
M23R080C0106308	100-75-50	92-96-100%	7035	1850,00
M23R080C0106304	100-75-50	92-96-100%	5012	1933,00

H=1022 mm

Räder: Standard-Gummi Ø 125 mm  
Tragfähigkeit des Schrankes: 300 kg



INNENABM. B x T



TRAGKRAFT



AUSZUG



RAL 7035 + RAL 7016



RAL 5012



RAL 7035



SCHRANK MIT RÄDERN MIT 7 SCHUBLADEN 2X75 4X100 1X150

ART.	Schubladen		RAL	CHF
M23R080C01065PD	100-75-50	92-96-100%	7035+7016	2081,50
M23R080C0106508	100-75-50	92-96-100%	7035	2081,50
M23R080C0106504	100-75-50	92-96-100%	5012	2231,00

H=1022 mm

Räder: Standard-Gummi Ø 125 mm  
Tragfähigkeit des Schrank: 300 kg



SCHRANK MIT RÄDERN MIT 7 SCHUBLADEN 1X50 2X75 2X100 2X150

ART.	Schubladen		RAL	CHF
M23R080C01066PD	100-75-50	92-96-100%	7035+7016	2070,50
M23R080C0106608	100-75-50	92-96-100%	7035	2070,50
M23R080C0106604	100-75-50	92-96-100%	5012	2218,00

H=1022 mm

Räder: Standard-Gummi Ø 125 mm  
Tragfähigkeit des Schrank: 300 kg





INNENABM. B x T



TRAGKRAFT



AUSZUG



RAL 7035 + RAL 7016



RAL 5012



RAL 7035



## EINTEILUNGSSYSTEME



ART.	geeignet für Schublade H mm	Komponenten	CHF
FFH86050100	50/300	12 x Trennwände mit 4 Kanälen 50 x Querteiler B=36 mm	57,00



ART.	geeignet für Schublade H mm	Komponenten	CHF
FFH86050200	50/300	4 x Trennwände mit 4 Kanälen 8 x Trennwände mit 3 Kanälen 20 x Querteiler B=36 mm 10 x Querteiler B=47 mm	70,00



ART.	geeignet für Schublade H mm	Komponenten	CHF
FFH86050300	50/300	4 x Trennwände mit 3 Kanälen 8 x Trennwände mit 2 Kanälen 20 x Querteiler B=47 mm 10 x Querteiler B=73 mm	67,00



ART.	geeignet für Schublade H mm	Komponenten	CHF
FFH86051600	50	16 x Einsatzkasten mit fester Trennwand 75x75 mm	60,50
FFH86071600	75	16 x Einsatzkasten 75x75 mm 4 x Einsatzkasten 150x75 mm 2 x Einsatzkasten 150x150 mm	64,00

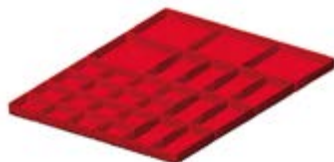

ART.	geeignet für Schublade H mm	Komponenten	CHF
FFH86051700	50	16 x Einsatzkasten 75x75 mm 8 x Einsatzkasten 150x75 mm	57,50
FFH86071700	75	4 x Einsatzkasten 150x150 mm	64,00



ART.	geeignet für Schublade H mm	Komponenten	CHF
FFH86051800	50	12 x Einsatzkasten 150x75 mm 6 x Einsatzkasten 150x150 mm	52,00
FFH86071800	75		58,50
FFH86101800	100/125		65,00



## EINTEILUNGSSYSTEME



ART.	geeignet für Schublade H mm	Komponenten	CHF
FFH86050700	50	1 x Geschlitzte Längsteiler B=610 mm 1 x Querteiler B=202 mm 1 x Querteiler B=253 mm	23,00
FFH86070700	75		18,00
FFH86100700	100/125		19,00
FFH86150700	150/175		24,00
FFH86200700	200/250		37,50
FFH86300700	300		73,50



ART.	geeignet für Schublade H mm	Komponenten	CHF
FFH86050800	50	2 x Geschlitzte Längsteiler B=610 mm 3 x Querteiler B=151 mm	31,00
FFH86070800	75		22,00
FFH86100800	100/125		24,50
FFH86150800	150/175		32,00
FFH86200800	200/250		56,00
FFH86300800	300		112,00



ART.	geeignet für Schublade H mm	Komponenten	CHF
FFH86050900	50	2 x Geschlitzte Längsteiler B=610 mm 10 x Querteiler B=151 mm	39,00
FFH86070900	75		30,50
FFH86100900	100/125		34,50
FFH86150900	150/175		49,50
FFH86200900	200/250		74,50



ART.	geeignet für Schublade H mm	Komponenten	CHF
FFH86051000	50	3 x Geschlitzte Längsteiler B=610 mm 6 x Querteiler B=100 mm 2 x Querteiler B=151 mm	43,50
FFH86071000	75		31,00
FFH86101000	100/125		39,00
FFH86151000	150/175		55,00

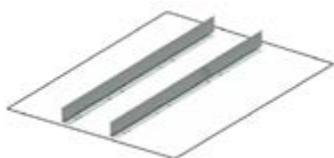

ART.	geeignet für Schublade H mm	Komponenten	CHF
FFH86051300	50	2 x Nicht geschlitzte Längsteiler B=610 mm	24,00
FFH86071300	75		23,00
FFH86101300	100/125		24,50
FFH86151300	150/175		28,50
FFH86201300	200/250		34,00
FFH86301300	300		43,50

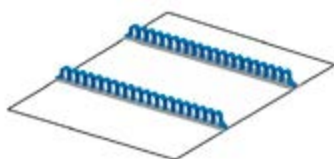

ART.	geeignet für Schublade H mm	Komponenten	CHF
FFH86051900	50/300	2 x Mehrzweck-Werkzeughalter	41,00





SCHRANK MIT 4 SCHUBLADEN 1X100 2X150 1X300



ART.	Schubladen		RAL	CHF
	KG			
M33A080C01072PD	100-75-50	92-96-100%	7035+7016	1532,50
M33A080C0107208	100-75-50	92-96-100%	7035	1532,50
M33A080C0107204	100-75-50	92-96-100%	5012	1626,00

H=800 mm

SCHRANK MIT 6 SCHUBLADEN 2X75 2X100 1X150 1X200



ART.	Schubladen		RAL	CHF
	KG			
M33A080C01056PD	100-75-50	92-96-100%	7035+7016	1833,50
M33A080C0105608	100-75-50	92-96-100%	7035	1833,50
M33A080C0105604	100-75-50	92-96-100%	5012	1979,00

H=800 mm

SCHRANK MIT 4 SCHUBLADEN 1X100 1X150 1X200 1X300



ART.	Schubladen		RAL	CHF
	KG			
M33A085C01092PD	100-75-50	92-96-100%	7035+7016	1489,00
M33A085C0109208	100-75-50	92-96-100%	7035	1489,00
M33A085C0109204	100-75-50	92-96-100%	5012	1589,50
M33A085C010ASPD	200	100%	7035+7016	1743,00
M33A085C010AS08	200	100%	7035	1743,00
M33A085C010AS04	200	100%	5012	1843,50

H=850 mm

SCHRANK MIT 5 SCHUBLADEN 1X50 2X100 1X200 1X300



ART.	Schubladen		RAL	CHF
	KG			
M33A085C01093PD	100-75-50	92-96-100%	7035+7016	1637,50
M33A085C0109308	100-75-50	92-96-100%	7035	1637,50
M33A085C0109304	100-75-50	92-96-100%	5012	1772,00
M33A085C010ATPD	200	100%	7035+7016	1891,50
M33A085C010AT08	200	100%	7035	1891,50
M33A085C010AT04	200	100%	5012	2025,50

H=850 mm Die Schubladen H=50 mm verfügen immer über einen flexiblen Auszug



SCHRANK MIT 5 SCHUBLADEN 1X100 3X150 1X200

ART.	Schubladen		RAL	CHF
M33A085C01088PD	100-75-50	92-96-100%	7035+7016	1640,50
M33A085C0108808	100-75-50	92-96-100%	7035	1640,50
M33A085C0108804	100-75-50	92-96-100%	5012	1751,50
M33A085C010APPD	200	100%	7035+7016	1958,00
M33A085C010AP08	200	100%	7035	1958,00
M33A085C010AP04	200	100%	5012	2068,50

H=850 mm



SCHRANK MIT 7 SCHUBLADEN 1X50 2X75 2X100 1X150 1X200

ART.	Schubladen		RAL	CHF
M33A085C010AEPD	100-75-50	92-96-100%	7035+7016	1936,50
M33A085C010AE08	100-75-50	92-96-100%	7035	1936,50
M33A085C010AE04	100-75-50	92-96-100%	5012	2110,50
M33A085C010AFPD	200	100%	7035+7016	2317,00
M33A085C010AF08	200	100%	7035	2317,00
M33A085C010AF04	200	100%	5012	2491,50

H=850 mm Die Schubladen H=50 mm verfügen immer über einen flexiblen Auszug



SCHRANK MIT 7 SCHUBLADEN 2X75 3X100 2X150

ART.	Schubladen		RAL	CHF
M33A085C01095PD	100-75-50	92-96-100%	7035+7016	1932,50
M33A085C0109508	100-75-50	92-96-100%	7035	1932,50
M33A085C0109504	100-75-50	92-96-100%	5012	2096,00
M33A085C010AUPD	200	100%	7035+7016	2377,00
M33A085C010AU08	200	100%	7035	2377,00
M33A085C010AU04	200	100%	5012	2540,50

H=850 mm



SCHRANK MIT 8 SCHUBLADEN 1X50 2X75 4X100 1X150

ART.	Schubladen		RAL	CHF
M33A085C01087PD	100-75-50	92-96-100%	7035+7016	2081,00
M33A085C0108708	100-75-50	92-96-100%	7035	2081,00
M33A085C0108704	100-75-50	92-96-100%	5012	2278,50
M33A085C010AVPD	200	100%	7035+7016	2525,50
M33A085C010AV08	200	100%	7035	2525,50
M33A085C010AV04	200	100%	5012	2723,00

H=850 mm Die Schubladen H=50 mm verfügen immer über einen flexiblen Auszug



INNENABM. B x T



TRAGKRAFT



AUSZUG



RAL 7035 + RAL 7016



RAL 5012



RAL 7035



SCHRANK MIT 6 SCHUBLADEN 1X50 3X150 2X200

ART.	Schubladen		RAL	CHF
	KG			
M33A100C010CZPD	100-75-50	92-96-100%	7035+7016	1904,50
M33A100C010CZ08	100-75-50	92-96-100%	7035	1904,50
M33A100C010CZ04	100-75-50	92-96-100%	5012	2046,50
M33A100C010DAPD	200	100%	7035+7016	2221,50
M33A100C010DA08	200	100%	7035	2221,50
M33A100C010DA04	200	100%	5012	2363,50

H=1000 mm Die Schubladen H=50 mm verfügen immer über einen flexiblen Auszug



SCHRANK MIT 6 SCHUBLADEN 1X100 4X150 1X200

ART.	Schubladen		RAL	CHF
	KG			
M33A100C010DBPD	100-75-50	92-96-100%	7035+7016	1901,00
M33A100C010DB08	100-75-50	92-96-100%	7035	1901,00
M33A100C010DB04	100-75-50	92-96-100%	5012	2032,00
M33A100C010DCPD	200	100%	7035+7016	2282,00
M33A100C010DC08	200	100%	7035	2282,00
M33A100C010DC04	200	100%	5012	2413,00

H=1000 mm



SCHRANK MIT 7 SCHUBLADEN 1X50 2X75 2X100 1X200 1X300

ART.	Schubladen		RAL	CHF
	KG			
M33A100C010BNPD	100-75-50	92-96-100%	7035+7016	2046,00
M33A100C010BN08	100-75-50	92-96-100%	7035	2046,00
M33A100C010BN04	100-75-50	92-96-100%	5012	2229,00
M33A100C010BPPD	200	100%	7035+7016	2427,00
M33A100C010BP08	200	100%	7035	2427,00
M33A100C010BP04	200	100%	5012	2609,50

H=1000 mm Die Schubladen H=50 mm verfügen immer über einen flexiblen Auszug



SCHRANK MIT 7 SCHUBLADEN 2X75 1X100 3X150 1X200

ART.	Schubladen		RAL	CHF
	KG			
M33A100C010AWPD	100-75-50	92-96-100%	7035+7016	2048,50
M33A100C010AW08	100-75-50	92-96-100%	7035	2048,50
M33A100C010AW04	100-75-50	92-96-100%	5012	2208,50
M33A100C010BHPD	200	100%	7035+7016	2493,00
M33A100C010BH08	200	100%	7035	2493,00
M33A100C010BH04	200	100%	5012	2653,00

H=1000 mm



SCHRANK MIT 8 SCHUBLADEN 1X50 2X75 2X100 2X150 1X200

ART.	Schubladen		RAL	CHF
	KG			
M33A100C010CUPD	100-75-50	92-96-100%	7035+7016	2197,00
M33A100C010CU08	100-75-50	92-96-100%	7035	2197,00
M33A100C010CU04	100-75-50	92-96-100%	5012	2391,00
M33A100C010CVPD	200	100%	7035+7016	2641,00
M33A100C010CV08	200	100%	7035	2641,00
M33A100C010CV04	200	100%	5012	2835,50

H=1000 mm Die Schubladen H=50 mm verfügen immer über einen flexiblen Auszug



SCHRANK MIT 8 SCHUBLADEN 2X75 3X100 3X150

ART.	Schubladen		RAL	CHF
	KG			
M33A100C010DDPD	100-75-50	92-96-100%	7035+7016	2193,50
M33A100C010DD08	100-75-50	92-96-100%	7035	2193,50
M33A100C010DD04	100-75-50	92-96-100%	5012	2376,00
M33A100C010DEPD	200	100%	7035+7016	2701,50
M33A100C010DE08	200	100%	7035	2701,50
M33A100C010DE04	200	100%	5012	2884,00

H=1000 mm



SCHRANK MIT 9 SCHUBLADEN 9X100

ART.	Schubladen		RAL	CHF
	KG			
M33A100C010BLPD	100-75-50	92-96-100%	7035+7016	2341,00
M33A100C010BL08	100-75-50	92-96-100%	7035	2341,00
M33A100C010BL04	100-75-50	92-96-100%	5012	2563,50
M33A100C010BMPD	200	100%	7035+7016	2912,50
M33A100C010BM08	200	100%	7035	2912,50
M33A100C010BM04	200	100%	5012	3134,50

H=1000 mm



SCHRANK MIT 10 SCHUBLADEN 1X50 2X75 7X100

ART.	Schubladen		RAL	CHF
	KG			
M33A100C010DFPD	100-75-50	92-96-100%	7035+7016	2490,00
M33A100C010DF08	100-75-50	92-96-100%	7035	2490,00
M33A100C010DF04	100-75-50	92-96-100%	5012	2741,00
M33A100C010DGPD	200	100%	7035+7016	3061,00
M33A100C010DG08	200	100%	7035	3061,00
M33A100C010DG04	200	100%	5012	3312,50

H=1000 mm Die Schubladen H=50 mm verfügen immer über einen flexiblen Auszug



INNENABM. B x T



TRAGKRAFT



AUSZUG



RAL 7035 + RAL 7016



RAL 5012



RAL 7035



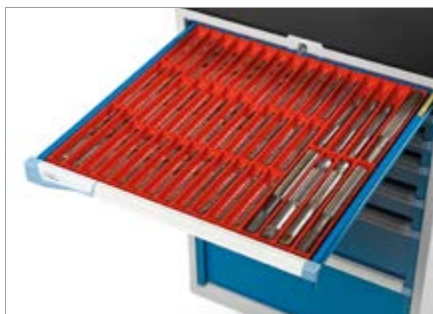

**SCHUBLADE H 50 mm**  
Set bestehend aus 16 Trennwänden mit 4 Kanälen und 65 Querteilern 36 mm



**SCHUBLADE H 75 mm**  
Prädispositionsset für Thermoformteile



**SCHUBLADE H 75 mm**  
Prädispositionsset für Thermoformteile



**SCHUBLADE H 100 mm**  
Prädispositionsset für Thermoformteile



**SCHUBLADE H 100 mm**  
Set bestehend aus 3 geschlitzten Längsteilern 610 mm und 15 Querteilern 149 mm



**SCHUBLADE H 200 mm**  
Set bestehend aus 2 geschlitzten Längsteilern 610 mm und 3 Querteilern 200 mm



**SCHUBLADE H 300 mm**  
Set bestehend aus 1 geschlitzten Längsteiler 610 mm



Erhältlich in verschiedenen Größen

Werkzeuge und Thermoformteile nicht  
inbegriffen



SCHRANK MIT TÜREN MIT 2 SCHUBLADEN 2X75 2XPE

ART.	Schubladen / ausziehbare Böden		RAL	CHF
	KG			
M33A100C010LJPD	100-75-50	92-96-100%	7035+7016	1952,00
M33A100C010LJ08	100-75-50	92-96-100%	7035	1952,00
M33A100C010LJ04	100-75-50	92-96-100%	5012	2055,50
M33A100C010LKPD	200	100%	7035+7016	2205,50
M33A100C010LK08	200	100%	7035	2205,50
M33A100C010LK04	200	100%	5012	2310,00

H=1022 mm



SCHRANK MIT TÜREN 2XPR 2XPE

ART.	ausziehbare Böden		RAL	CHF
	KG			
M33A100C010LMPD	100-75-50	92-96-100%	7035+7016	1843,00
M33A100C010LM08	100-75-50	92-96-100%	7035	1843,00
M33A100C010LM04	100-75-50	92-96-100%	5012	1897,00
M33A100C010LNPD	200	100%	7035+7016	1968,50
M33A100C010LN08	200	100%	7035	1968,50
M33A100C010LN04	200	100%	5012	2022,50

H=1022 mm



SCHRANK MIT TÜREN MIT 4 SCHUBLADEN 4X75

ART.	Schubladen		RAL	CHF
	KG			
M33A100C010CCPD	100-75-50	92-96-100%	7035+7016	1881,00
M33A100C010CC08	100-75-50	92-96-100%	7035	1881,00
M33A100C010CC04	100-75-50	92-96-100%	5012	1980,50
M33A100C010CDPD	200	100%	7035+7016	2135,00
M33A100C010CD08	200	100%	7035	2135,00
M33A100C010CD04	200	100%	5012	2234,00

H=1022 mm



SCHRANK MIT TÜREN MIT 3 SCHUBLADEN 1X125 2X75 2XPE

ART.	Schubladen / ausziehbare Böden		RAL	CHF
	KG			
M33A100C010LRPD	100-75-50	92-96-100%	7035+7016	2212,00
M33A100C010LR08	100-75-50	92-96-100%	7035	2212,00
M33A100C010LR04	100-75-50	92-96-100%	5012	2340,50
M33A100C010LSPD	200	100%	7035+7016	2529,00
M33A100C010LS08	200	100%	7035	2529,00
M33A100C010LS04	200	100%	5012	2658,00

H=1022 mm



SCHRANK MIT TÜREN MIT 5 SCHUBLADEN 1X50 2X75 2X100 1XPE



ART.	Schubladen / ausziehbare Böden		RAL	CHF
	KG			
M33A100C010LTPD	100-75-50	92-96-100%	7035+7016	2341,00
M33A100C010LT08	100-75-50	92-96-100%	7035	2341,00
M33A100C010LT04	100-75-50	92-96-100%	5012	2496,00
M33A100C010LUPD	200	100%	7035+7016	2659,00
M33A100C010LU08	200	100%	7035	2659,00
M33A100C010LU04	200	100%	5012	2813,50

H=1022 mm Die Schubladen H=50 mm verfügen immer über einen flexiblen Auszug

SCHRANK MIT TÜREN MIT 5 SCHUBLADEN 1X50 4X75 1XPE



ART.	Schubladen / ausziehbare Böden		RAL	CHF
	KG			
M33A100C010LVPD	100-75-50	92-96-100%	7035+7016	2326,00
M33A100C010LV08	100-75-50	92-96-100%	7035	2326,00
M33A100C010LV04	100-75-50	92-96-100%	5012	2480,50
M33A100C010LWPD	200	100%	7035+7016	2643,50
M33A100C010LW08	200	100%	7035	2643,50
M33A100C010LW04	200	100%	5012	2798,00

H=1022 mm Die Schubladen H=50 mm verfügen immer über einen flexiblen Auszug

SCHRANK MIT SCHIEBETÜREN MIT 4 SCHUBLADEN 4X75 2XPE



ART.	Schubladen / ausziehbare Böden		RAL	CHF
	KG			
M33D100C010GYPD	100-75-50	92-96-100%	7035+7016	3745,50
M33D100C010GY08	100-75-50	92-96-100%	7035	3745,50
M33D100C010GY04	100-75-50	92-96-100%	5012	3899,00
M33D100C010GZPD	200	100%	7035+7016	4126,50
M33D100C010GZ08	200	100%	7035	4126,50
M33D100C010GZ04	200	100%	5012	4280,00

H=1022 mm

SCHRANK MIT SCHIEBETÜREN 4XPR 2XPE



ART.	ausziehbare Böden		RAL	CHF
	KG			
M33D100C010JAPD	100-75-50	92-96-100%	7035+7016	3354,00
M33D100C010JA08	100-75-50	92-96-100%	7035	3354,00
M33D100C010JA04	100-75-50	92-96-100%	5012	3408,50
M33D100C010JBPD	200	100%	7035+7016	3479,50
M33D100C010JB08	200	100%	7035	3479,50
M33D100C010JB04	200	100%	5012	3534,00

H=1022 mm





SCHRANK MIT SCHIEBETÜREN MIT 4 SCHUBLADEN 4X75 4XPPE



ART.	Schubladen / ausziehbare Böden		RAL	CHF
	KG			
M33D100C010HEPD	100-75-50	92-96-100%	7035+7016	4156,50
M33D100C010HE08	100-75-50	92-96-100%	7035	4156,50
M33D100C010HE04	100-75-50	92-96-100%	5012	4364,50
M33D100C010HFPD	200	100%	7035+7016	4664,50
M33D100C010HF08	200	100%	7035	4664,50
M33D100C010HF04	200	100%	5012	4872,50

H=1022 mm

SCHRANK MIT 9 SCHUBLADEN 2X75 2X100 1X150 3X200 1X300



ART.	Schubladen		RAL	CHF
	KG			
M33A150C010LXPD	100-75-50	92-96-100%	7035+7016	2663,50
M33A150C010LX08	100-75-50	92-96-100%	7035	2663,50
M33A150C010LX04	100-75-50	92-96-100%	5012	2893,00
M33A150C010LYPD	200	100%	7035+7016	3234,50
M33A150C010LY08	200	100%	7035	3234,50
M33A150C010LY04	200	100%	5012	3464,00

H=1500 mm

SCHRANK MIT 9 SCHUBLADEN 2X100 6X150 1X300



ART.	Schubladen		RAL	CHF
	KG			
M33A150C010FJPD	100-75-50	92-96-100%	7035+7016	2658,00
M33A150C010FJ08	100-75-50	92-96-100%	7035	2658,00
M33A150C010FJ04	100-75-50	92-96-100%	5012	2853,50
M33A150C010FKPD	200	100%	7035+7016	3229,50
M33A150C010FK08	200	100%	7035	3229,50
M33A150C010FK04	200	100%	5012	3425,00

H=1500 mm

SCHRANK MIT 10 SCHUBLADEN 1X50 4X100 1X150 4X200



ART.	Schubladen		RAL	CHF
	KG			
M33A150C010LZPD	100-75-50	92-96-100%	7035+7016	2817,50
M33A150C010LZ08	100-75-50	92-96-100%	7035	2817,50
M33A150C010LZ04	100-75-50	92-96-100%	5012	3074,00
M33A150C010MAPD	200	100%	7035+7016	3389,00
M33A150C010MA08	200	100%	7035	3389,00
M33A150C010MA04	200	100%	5012	3645,50

H=1500 mm Die Schubladen H=50 mm verfügen immer über einen flexiblen Auszug



### SCHRANK MIT TÜREN MIT 3 SCHUBLADEN 2X75 1X150 2XPE



ART.	Schubladen / ausziehbare Böden		RAL	CHF
	KG			
M33A150C010LAPD	100-75-50	92-96-100%	7035+7016	2199,00
M33A150C010LA08	100-75-50	92-96-100%	7035	2199,00
M33A150C010LA04	100-75-50	92-96-100%	5012	2321,50
M33A150C010LBPD	200	100%	7035+7016	2513,50
M33A150C010LB08	200	100%	7035	2513,50
M33A150C010LB04	200	100%	5012	2636,50

H=1500 mm

### SCHRANK MIT TÜREN 3XPR 2XPE



ART.	ausziehbare Böden		RAL	CHF
	KG			
M33A150C010LCPD	100-75-50	92-96-100%	7035+7016	2020,50
M33A150C010LC08	100-75-50	92-96-100%	7035	2020,50
M33A150C010LC04	100-75-50	92-96-100%	5012	2074,50
M33A150C010LDPD	200	100%	7035+7016	2145,00
M33A150C010LD08	200	100%	7035	2145,00
M33A150C010LD04	200	100%	5012	2199,00

H=1500 mm

### SCHRANK MIT TÜREN MIT 5 SCHUBLADEN 2X75 3X150



ART.	Schubladen		RAL	CHF
	KG			
M33A150C010LEPD	100-75-50	92-96-100%	7035+7016	2174,00
M33A150C010LE08	100-75-50	92-96-100%	7035	2174,00
M33A150C010LE04	100-75-50	92-96-100%	5012	2281,50
M33A150C010LFPD	200	100%	7035+7016	2488,00
M33A150C010LF08	200	100%	7035	2488,00
M33A150C010LF04	200	100%	5012	2596,00

H=1500 mm



PE: AUSZIEHBARER BODEN  
PR: VERSTELLBARER BODEN



INNENABM. B x T



TRAGKRAFT



AUSZUG



RAL 7035 + RAL 7016



RAL 5012



RAL 7035



**SCHRANK MIT 7 SCHUBLADEN 2XPR 2X75 1X100 3X150 1X200**

ART.	Schubladen		RAL	CHF
	KG			
M33A200C010FSPD	100-75-50	92-96-100%	7035+7016	3009,00
M33A200C010FS08	100-75-50	92-96-100%	7035	3009,00
M33A200C010FS04	100-75-50	92-96-100%	5012	3150,00
M33A200C010FTPD	200	100%	7035+7016	3415,50
M33A200C010FT08	200	100%	7035	3415,50
M33A200C010FT04	200	100%	5012	3582,50

**H=2000 mm**



**SCHRANK MIT TÜREN MIT 3 SCHUBLADEN 2XPR 2X100 1X150 2XPE**

ART.	Schubladen / ausziehbare Böden		RAL	CHF
	KG			
M33A200C010FWPD	100-75-50	92-96-100%	7035+7016	3058,50
M33A200C010FW08	100-75-50	92-96-100%	7035	3058,50
M33A200C010FW04	100-75-50	92-96-100%	5012	3188,50
M33A200C010FXPD	200	100%	7035+7016	3360,50
M33A200C010FX08	200	100%	7035	3360,50
M33A200C010FX04	200	100%	5012	3489,00

**H=2000 mm**



**SCHRANK MIT TÜR MIT 7 SCHUBLADEN 2XPR 2X75 1X100 3X150 1X200**

ART.	Schubladen		RAL	CHF
	KG			
M33A200C010TAPD	100-75-50	92-96-100%	7035+7016	3301,50
M33A200C010TA08	100-75-50	92-96-100%	7035	3301,50
M33A200C010TA04	100-75-50	92-96-100%	5012	3471,00
M33A200C010TBPD	200	100%	7035+7016	3737,00
M33A200C010TB08	200	100%	7035	3737,00
M33A200C010TB04	200	100%	5012	3905,00

**H=2000 mm**



SCHRANK MIT RÄDERN MIT 3 SCHUBLADEN 1X100 1X200 1X300

ART.	Schubladen		RAL	CHF
	KG			
M33R070C01029PD	100-75-50	92-96-100%	7035+7016	1836,00
M33R070C0102908	100-75-50	92-96-100%	7035	1836,00
M33R070C0102904	100-75-50	92-96-100%	5012	1916,50

H=922 mm

Räder: Elastischer Gummi Ø 125 mm  
Tragfähigkeit des Schrankes: 750 kg



SCHRANK MIT RÄDERN MIT 5 SCHUBLADEN 1X50 2X100 1X150 1X200

ART.	Schubladen		RAL	CHF
	KG			
M33R070C01040PD	100-75-50	92-96-100%	7035+7016	2135,50
M33R070C0104008	100-75-50	92-96-100%	7035	2135,50
M33R070C0104004	100-75-50	92-96-100%	5012	2260,50

H=922 mm

Räder: Elastischer Gummi Ø 125 mm  
Tragfähigkeit des Schrankes: 750 kg



SCHRANK MIT RÄDERN MIT 6 SCHUBLADEN 2X75 3X100 1X150

ART.	Schubladen		RAL	CHF
	KG			
M33R070C01044PD	100-75-50	92-96-100%	7035+7016	2279,50
M33R070C0104408	100-75-50	92-96-100%	7035	2279,50
M33R070C0104404	100-75-50	92-96-100%	5012	2423,00

H=922 mm

Räder: Elastischer Gummi Ø 125 mm  
Tragfähigkeit des Schrankes: 750 kg



SCHRANK MIT RÄDERN MIT 7 SCHUBLADEN 2X75 2X100 2X125 1X150

ART.	Schubladen		RAL	CHF
	KG			
M33R085C010ACPD	100-75-50	92-96-100%	7035+7016	2477,50
M33R085C010AC08	100-75-50	92-96-100%	7035	2477,50
M33R085C010AC04	100-75-50	92-96-100%	5012	2646,00

H=1072 mm

Räder: Elastischer Gummi Ø 125 mm  
Tragfähigkeit des Schrankes: 750 kg



SCHRANK MIT RÄDERN MIT 8 SCHUBLADEN 4X75 3X100 1X150

ART.	Schubladen		RAL	CHF
	KG			
M33R085C010AGPD	100-75-50	92-96-100%	7035+7016	2627,50
M33R085C010AG08	100-75-50	92-96-100%	7035	2627,50
M33R085C010AG04	100-75-50	92-96-100%	5012	2820,00

H=1072 mm

Räder: Elastischer Gummi Ø 125 mm  
Tragfähigkeit des Schrankes: 750 kg

PE: AUSZIEHBARER BODEN  
PR: VERSTELLBARER BODEN



INNENABM. B x T



TRAGKRAFT



AUSZUG



RAL 7035 + RAL 7016



RAL 5012



RAL 7035



**EINTEILUNGSSYSTEME**



ART.	geeignet für Schublade H mm	Komponenten	CHF
FFH20051500	50/300	35 x Querteiler B=73 mm 16 x Trennwände mit 2 Kanälen	73,00

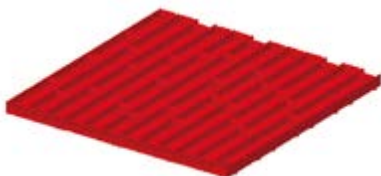

ART.	geeignet für Schublade H mm	Komponenten	CHF
FFH20051600	50/300	50 x Querteiler B=47 mm 16 x Trennwände mit 3 Kanälen	78,50

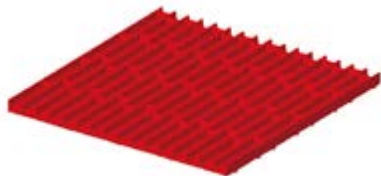

ART.	geeignet für Schublade H mm	Komponenten	CHF
FFH20051700	50/300	65 x Querteiler B=36 mm 16 x Trennwände mit 4 Kanälen	85,50

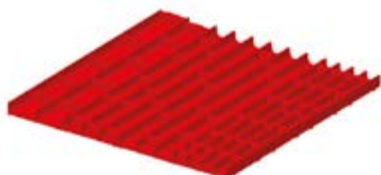

ART.	geeignet für Schublade H mm	Komponenten	CHF
FFH20052000	50/300	30 x Querteiler B=36 mm 20 x Querteiler B=47 mm 10 x Querteiler B=73 mm 4 x Trennwände mit 2 Kanälen 8 x Trennwände mit 3 Kanälen 4 x Trennwände mit 4 Kanälen	73,00

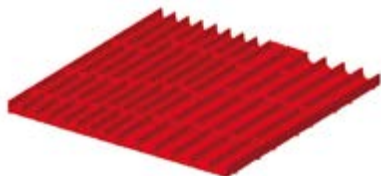

ART.	geeignet für Schublade H mm	Komponenten	CHF
FFH20052100	50/300	8 x Trennwände mit 3 Kanälen 8 x Trennwände mit 4 Kanälen 16 x Querteiler B=47 mm 24 x Querteiler B=36 mm	95,00



ART.	geeignet für Schublade H mm	Komponenten	CHF
FFH20051200	50	16 x Einsatzkasten 75x75 mm 16 x Einsatzkasten 150x75 mm	75,50
FFH20071200	75	4 x Einsatzkasten 150x150 mm	89,00



## EINTEILUNGSSYSTEME

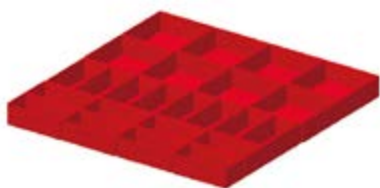

ART.	geeignet für Schublade H mm	Komponenten	CHF
FFH20051300	50	16 x Einsatzkasten 150x75 mm 8 x Einsatzkasten 150x150 mm	66,00
FFH20071300	75		81,00
FFH20101300	100/125		94,50



ART.	geeignet für Schublade H mm	Komponenten	CHF
FFH20050500	50	1 x Geschlitzte Längsteiler B=610 mm 2 x Querteiler B=304 mm	22,00
FFH20070500	75		21,50
FFH20100500	100/125		23,50
FFH20150500	150/175		29,50
FFH20200500	200/250		43,00
FFH20300500	300		71,00



ART.	geeignet für Schublade H mm	Komponenten	CHF
FFH20050600	50	2 x Geschlitzte Längsteiler B=610 mm 3 x Querteiler B=202 mm	33,50
FFH20070600	75		32,00
FFH20100600	100/125		37,00
FFH20150600	150/175		49,50
FFH20200600	200/250		75,00
FFH20300600	300		132,00



ART.	geeignet für Schublade H mm	Komponenten	CHF
FFH20050700	50	3 x Geschlitzte Längsteiler B=610 mm 15 x Querteiler B=151 mm	53,50
FFH20070700	75		49,50
FFH20100700	100/125		51,00
FFH20150700	150/175		73,00
FFH20200700	200/250		111,50



ART.	geeignet für Schublade H mm	Komponenten	CHF
FFH20050800	50	4 x Geschlitzte Längsteiler B=610 mm 9 x Querteiler B=151 mm 12 x Querteiler B=100 mm	68,00
FFH20070800	75		63,00
FFH20100800	100/125		85,00



ART.	geeignet für Schublade H mm	Komponenten	CHF
FFH20050900	50	5 x Geschlitzte Längsteiler B=610 mm 20 x Querteiler B=100 mm	72,50
FFH20070900	75		63,00
FFH20100900	100/125		86,00
FFH20150900	150/175		118,50





SCHRANK MIT 7 SCHUBLADEN 1X50 2X75 2X100 1X150 1X200



ART.	Schubladen		RAL	CHF
	KG			
M43A085C010AEPD	100-75-50	92-96-100%	7035+7016	2428,50
M43A085C010AE08	100-75-50	92-96-100%	7035	2428,50
M43A085C010AE04	100-75-50	92-96-100%	5012	2644,00
M43A085C010AFPD	200	100%	7035+7016	2808,50
M43A085C010AF08	200	100%	7035	2808,50
M43A085C010AF04	200	100%	5012	3024,50

H=850 mm Die Schubladen H=50 mm verfügen immer über einen flexiblen Auszug

SCHRANK MIT 7 SCHUBLADEN 2X75 2X100 2X125 1X150



ART.	Schubladen		RAL	CHF
	KG			
M43A085C010ACPD	100-75-50	92-96-100%	7035+7016	2414,50
M43A085C010AC08	100-75-50	92-96-100%	7035	2414,50
M43A085C010AC04	100-75-50	92-96-100%	5012	2611,00
M43A085C010ADPD	200	100%	7035+7016	2859,00
M43A085C010AD08	200	100%	7035	2859,00
M43A085C010AD04	200	100%	5012	3055,00

H=850 mm

SCHRANK MIT 8 SCHUBLADEN 4X75 3X100 1X150



ART.	Schubladen		RAL	CHF
	KG			
M43A085C010AGPD	100-75-50	92-96-100%	7035+7016	2597,00
M43A085C010AG08	100-75-50	92-96-100%	7035	2597,00
M43A085C010AG04	100-75-50	92-96-100%	5012	2832,00
M43A085C010AHPD	200	100%	7035+7016	3105,00
M43A085C010AH08	200	100%	7035	3105,00
M43A085C010AH04	200	100%	5012	3339,50

H=850 mm

SCHRANK MIT 7 SCHUBLADEN 1X50 2X75 2X100 1X200 1X300



ART.	Schubladen		RAL	CHF
	KG			
M43A100C010BNPD	100-75-50	92-96-100%	7035+7016	2515,00
M43A100C010BN08	100-75-50	92-96-100%	7035	2515,00
M43A100C010BN04	100-75-50	92-96-100%	5012	2739,50
M43A100C010BPPD	200	100%	7035+7016	2896,00
M43A100C010BP08	200	100%	7035	2896,00
M43A100C010BP04	200	100%	5012	3120,50

H=1000 mm Die Schubladen H=50 mm verfügen immer über einen flexiblen Auszug



SCHRANK MIT 8 SCHUBLADEN 1X50 2X75 3X100 1X150 1X250



ART.	Schubladen		RAL	CHF
	KG			
M43A100C010BQPD	100-75-50	92-96-100%	7035+7016	2698,00
M43A100C010BQ08	100-75-50	92-96-100%	7035	2698,00
M43A100C010BQ04	100-75-50	92-96-100%	5012	2931,50
M43A100C010BRPD	200	100%	7035+7016	3142,50
M43A100C010BR08	200	100%	7035	3142,50
M43A100C010BR04	200	100%	5012	3375,50

H=1000 mm Die Schubladen H=50 mm verfügen immer über einen flexiblen Auszug

SCHRANK MIT 9 SCHUBLADEN 3X50 2X75 2X100 1X150 1X250



ART.	Schubladen		RAL	CHF
	KG			
M43A100C010CSPD	100-75-50	92-96-100%	7035+7016	2890,50
M43A100C010CS08	100-75-50	92-96-100%	7035	2890,50
M43A100C010CS04	100-75-50	92-96-100%	5012	3154,00
M43A100C010CTPD	200	100%	7035+7016	3271,00
M43A100C010CT08	200	100%	7035	3271,00
M43A100C010CT04	200	100%	5012	3534,50

H=1000 mm Die Schubladen H=50 mm verfügen immer über einen flexiblen Auszug

SCHRANK MIT 9 SCHUBLADEN 3X100 4X150 1X200 1X300



ART.	Schubladen		RAL	CHF
	KG			
M43A150C010FAPD	100-75-50	92-96-100%	7035+7016	3310,00
M43A150C010FA08	100-75-50	92-96-100%	7035	3310,00
M43A150C010FA04	100-75-50	92-96-100%	5012	3560,00
M43A150C010FBPD	200	100%	7035+7016	3881,00
M43A150C010FB08	200	100%	7035	3881,00
M43A150C010FB04	200	100%	5012	4131,00

H=1500 mm

SCHRANK MIT 9 SCHUBLADEN 8X150 1X200



ART.	Schubladen		RAL	CHF
	KG			
M43A150C010EYPD	100-75-50	92-96-100%	7035+7016	3307,00
M43A150C010EY08	100-75-50	92-96-100%	7035	3307,00
M43A150C010EY04	100-75-50	92-96-100%	5012	3521,50
M43A150C010EZPD	200	100%	7035+7016	3878,00
M43A150C010EZ08	200	100%	7035	3878,00
M43A150C010EZ04	200	100%	5012	4092,50

H=1500 mm



INNENABM. B x T



TRAGKRAFT



AUSZUG



RAL 7035 + RAL 7016



RAL 5012



RAL 7035



**EINTEILUNGSSYSTEME**

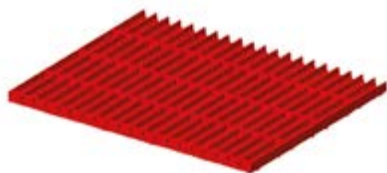

ART.	geeignet für Schublade H mm	Komponenten	CHF
FFH30051000	50/300	130 x Querteiler B=36 mm 20 x Trennwände mit 4 Kanälen	107,00



ART.	geeignet für Schublade H mm	Komponenten	CHF
FFH30051200	50/300	100 x Querteiler B=47 mm 20 x Trennwände mit 3 Kanälen	105,50



ART.	geeignet für Schublade H mm	Komponenten	CHF
FFH30050700	50	20 x Einsatzkasten 75x75 mm 20 x Einsatzkasten 150x75 mm 5 x Einsatzkasten 150x150 mm	91,50
FFH30070700	75		104,50



ART.	geeignet für Schublade H mm	Komponenten	CHF
FFH30050800	50	20 x Einsatzkasten 150x75 mm 10 x Einsatzkasten 150x150 mm	84,00
FFH30070800	75		95,00
FFH30100800	100/125		110,00



ART.	geeignet für Schublade H mm	Komponenten	CHF
FFH30050900	50	20 x Einsatzkasten 150x150 mm	78,50
FFH30070900	75		89,00
FFH30100900	100/125		98,50



ART.	geeignet für Schublade H mm	Komponenten	CHF
FFH30100200	100/125	2 x Geschlitzte Längsteiler B=610 mm 8 x Querteiler B=253 mm	47,00
FFH30150200	150/175		57,50
FFH30200200	200/250		96,00
FFH30300200	300		159,50



## EINTEILUNGSSYSTEME

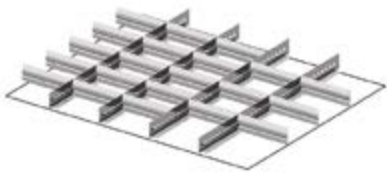

ART.	geeignet für Schublade H mm	Komponenten	CHF
FFH30070300	75	4 x Geschlitzte Längsteiler B=610 mm 21 x Querteiler B=151 mm	56,50
FFH30100300	100/125		70,00
FFH30150300	150/175		101,00
FFH30200300	200/250		152,00
FFH30300300	300		297,50

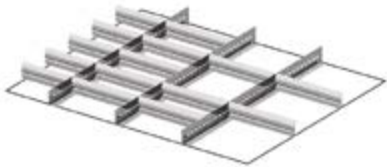

ART.	geeignet für Schublade H mm	Komponenten	CHF
FFH30070400	75	3 x Geschlitzte Längsteiler B=610 mm 5 x Querteiler B=151 mm 10 x Querteiler B=202 mm	51,00
FFH30100400	100/125		67,00
FFH30150400	150/175		86,00
FFH30200400	200/250		141,50
FFH30300400	300		277,00





SCHRANK MIT 5 SCHUBLADEN 3X100 1X150 1X300

ART.	Schubladen		RAL	CHF
	KG			
M53A085C010AKPD	100-75-50	92-96-100%	7035+7016	2000,50
M53A085C010AK08	100-75-50	92-96-100%	7035	2000,50
M53A085C010AK04	100-75-50	92-96-100%	5012	2201,00
M53A085C010ALPD	200	100%	7035+7016	2317,50
M53A085C010AL08	200	100%	7035	2317,50
M53A085C010AL04	200	100%	5012	2518,00

H=850 mm



SCHRANK MIT 6 SCHUBLADEN 2X75 2X100 1X150 1X250

ART.	Schubladen		RAL	CHF
	KG			
M53A085C010AMPD	100-75-50	92-96-100%	7035+7016	2190,50
M53A085C010AM08	100-75-50	92-96-100%	7035	2190,50
M53A085C010AM04	100-75-50	92-96-100%	5012	2436,00
M53A085C010ANPD	200	100%	7035+7016	2551,00
M53A085C010AN08	200	100%	7035	2551,00
M53A085C010AN04	200	100%	5012	2793,50

H=850 mm



SCHRANK MIT 7 SCHUBLADEN 1X50 2X75 2X100 1X150 1X200

ART.	Schubladen		RAL	CHF
	KG			
M53A085C010AEPD	100-75-50	92-96-100%	7035+7016	2352,00
M53A085C010AE08	100-75-50	92-96-100%	7035	2352,00
M53A085C010AE04	100-75-50	92-96-100%	5012	2641,50
M53A085C010AFPD	200	100%	7035+7016	2732,50
M53A085C010AF08	200	100%	7035	2732,50
M53A085C010AF04	200	100%	5012	3022,50

H=850 mm Die Schubladen H=50 mm verfügen immer über einen flexiblen Auszug



SCHRANK MIT 5 SCHUBLADEN 2X100 2X200 1X300

ART.	Schubladen		RAL	CHF
	KG			
M53A100C010EAPD	100-75-50	92-96-100%	7035+7016	2102,50
M53A100C010EA08	100-75-50	92-96-100%	7035	2102,50
M53A100C010EA04	100-75-50	92-96-100%	5012	2298,00
M53A100C010EBPD	200	100%	7035+7016	2420,00
M53A100C010EB08	200	100%	7035	2420,00
M53A100C010EB04	200	100%	5012	2615,50

H=1000 mm



SCHRANK MIT 6 SCHUBLADEN 1X100 4X150 1X200



ART.	Schubladen		RAL	CHF
	KG			
M53A100C010DBPD	100-75-50	92-96-100%	7035+7016	2302,50
M53A100C010DB08	100-75-50	92-96-100%	7035	2302,50
M53A100C010DB04	100-75-50	92-96-100%	5012	2535,50
M53A100C010DCPD	200	100%	7035+7016	2683,50
M53A100C010DC08	200	100%	7035	2683,50
M53A100C010DC04	200	100%	5012	2916,00

H=1000 mm

SCHRANK MIT 7 SCHUBLADEN 1X50 2X75 2X100 1X200 1X300



ART.	Schubladen		RAL	CHF
	KG			
M53A100C010BNPD	100-75-50	92-96-100%	7035+7016	2465,50
M53A100C010BN08	100-75-50	92-96-100%	7035	2465,50
M53A100C010BN04	100-75-50	92-96-100%	5012	2760,00
M53A100C010BPPD	200	100%	7035+7016	2823,00
M53A100C010BP08	200	100%	7035	2823,00
M53A100C010BP04	200	100%	5012	3114,50

H=1000 mm Die Schubladen H=50 mm verfügen immer über einen flexiblen Auszug

SCHRANK MIT 7 SCHUBLADEN 2X75 1X100 3X150 1X200



ART.	Schubladen		RAL	CHF
	KG			
M53A100C010AWPD	100-75-50	92-96-100%	7035+7016	2495,50
M53A100C010AW08	100-75-50	92-96-100%	7035	2495,50
M53A100C010AW04	100-75-50	92-96-100%	5012	2776,00
M53A100C010BHPD	200	100%	7035+7016	2915,50
M53A100C010BH08	200	100%	7035	2915,50
M53A100C010BH04	200	100%	5012	3194,00

H=1000 mm

SCHRANK MIT 8 SCHUBLADEN 1X50 2X75 2X100 2X150 1X200



ART.	Schubladen		RAL	CHF
	KG			
M53A100C010CUPD	100-75-50	92-96-100%	7035+7016	2667,50
M53A100C010CU08	100-75-50	92-96-100%	7035	2667,50
M53A100C010CU04	100-75-50	92-96-100%	5012	2999,50
M53A100C010CVPD	200	100%	7035+7016	3086,50
M53A100C010CV08	200	100%	7035	3086,50
M53A100C010CV04	200	100%	5012	3415,50

H=1000 mm Die Schubladen H=50 mm verfügen immer über einen flexiblen Auszug



INNENABM. B x T



TRAGKRAFT



AUSZUG



RAL 7035 + RAL 7016



RAL 5012



RAL 7035



SCHRANK MIT 8 SCHUBLADEN 2X75 3X100 3X150

ART.	Schubladen		RAL	CHF
	KG			
M53A100C010DDPD	100-75-50	92-96-100%	7035+7016	2685,00
M53A100C010DD08	100-75-50	92-96-100%	7035	2685,00
M53A100C010DD04	100-75-50	92-96-100%	5012	3010,50
M53A100C010DEPD	200	100%	7035+7016	3167,00
M53A100C010DE08	200	100%	7035	3167,00
M53A100C010DE04	200	100%	5012	3490,00

H=1000 mm



SCHRANK MIT 10 SCHUBLADEN 1X50 2X75 7X100

ART.	Schubladen		RAL	CHF
	KG			
M53A100C010DFPD	100-75-50	92-96-100%	7035+7016	3047,50
M53A100C010DF08	100-75-50	92-96-100%	7035	3047,50
M53A100C010DF04	100-75-50	92-96-100%	5012	3468,50
M53A100C010DGPDP	200	100%	7035+7016	3589,50
M53A100C010DG08	200	100%	7035	3589,50
M53A100C010DG04	200	100%	5012	4006,50

H=1000 mm Die Schubladen H=50 mm verfügen immer über einen flexiblen Auszug



SCHRANK MIT 9 SCHUBLADEN 2X75 2X100 1X150 3X200 1X300

ART.	Schubladen		RAL	CHF
	KG			
M53A150C010LXPD	100-75-50	92-96-100%	7035+7016	3204,00
M53A150C010LX08	100-75-50	92-96-100%	7035	3204,00
M53A150C010LX04	100-75-50	92-96-100%	5012	3559,50
M53A150C010LYPD	200	100%	7035+7016	3775,00
M53A150C010LY08	200	100%	7035	3775,00
M53A150C010LY04	200	100%	5012	4130,50

H=1500 mm



SCHRANK MIT 9 SCHUBLADEN 2X100 6X150 1X300

ART.	Schubladen		RAL	CHF
	KG			
M53A150C010FJPD	100-75-50	92-96-100%	7035+7016	3223,50
M53A150C010FJ08	100-75-50	92-96-100%	7035	3223,50
M53A150C010FJ04	100-75-50	92-96-100%	5012	3577,00
M53A150C010FKPD	200	100%	7035+7016	3794,50
M53A150C010FK08	200	100%	7035	3794,50
M53A150C010FK04	200	100%	5012	4148,50

H=1500 mm



**SCHRANK MIT 10 SCHUBLADEN 1X50 4X100 1X150 4X200**



ART.	Schubladen		RAL	CHF
	KG			
M53A150C010LZPD	100-75-50	92-96-100%	7035+7016	3407,00
M53A150C010LZ08	100-75-50	92-96-100%	7035	3407,00
M53A150C010LZ04	100-75-50	92-96-100%	5012	3804,00
M53A150C010MAPD	200	100%	7035+7016	3978,50
M53A150C010MA08	200	100%	7035	3978,50
M53A150C010MA04	200	100%	5012	4375,50

**H=1500 mm** Die Schubladen H=50 mm verfügen immer über einen flexiblen Auszug

**SCHRANK 2XPF 2XPE**



ART.	ausziehbare Böden		RAL	CHF
	KG			
M53A200C010SVPD	200	100%	7035+7016	2443,00
M53A200C010SV08	200	100%	7035	2443,00
M53A200C010SV04	200	100%	5012	2533,00

**H=2000 mm**

**SCHRANK MIT 4 SCHUBLADEN 2XPF 1X150 1X200 1X250 1X300**



ART.	Schubladen		RAL	CHF
	KG			
M53A200C010SXPD	200	100%	7035+7016	3194,50
M53A200C010SX08	200	100%	7035	3194,50
M53A200C010SX04	200	100%	5012	3357,00

**H=2000 mm**





SCHRANK MIT 7 SCHUBLADEN 2XPF 1X50 1X75 1X100 1X125 1X150 2X200

ART.	Schubladen		RAL	CHF
	KG			
M53A200C010SWPD	200	100%	7035+7016	3882,50
M53A200C010SW08	200	100%	7035	3882,50
M53A200C010SW04	200	100%	5012	4178,00

H=2000 mm Die Schubladen H=50 mm verfügen immer über einen flexiblen Auszug



SCHRANK MIT TÜREN 2XPF 2XPE

ART.	ausziehbare Böden		RAL	CHF
	KG			
M53A200C010SUPD	100-75-50	92-96-100%	7035+7016	2723,00
M53A200C010SU08	100-75-50	92-96-100%	7035	2723,00
M53A200C010SU04	100-75-50	92-96-100%	5012	2813,00

H=2000 mm



SCHRANK MIT TÜREN MIT 7 SCHUBLADEN 2XPR 2X75 1X100 3X150 1X200

ART.	Schubladen		RAL	CHF
	KG			
M53A200C010TAPD	100-75-50	92-96-100%	7035+7016	3962,50
M53A200C010TA08	100-75-50	92-96-100%	7035	3962,50
M53A200C010TA04	100-75-50	92-96-100%	5012	4255,50
M53A200C010TBPD	200	100%	7035+7016	4392,00
M53A200C010TB08	200	100%	7035	4392,00
M53A200C010TB04	200	100%	5012	4683,00

H=2000 mm



SCHRANK MIT TÜREN MIT 3 SCHUBLADEN 2XPR 2X100 1X150 2XPE

ART.	Schubladen / ausziehbare Böden		RAL	CHF
	KG			
M53A200C010FWPD	100-75-50	92-96-100%	7035+7016	3563,50
M53A200C010FW08	100-75-50	92-96-100%	7035	3563,50
M53A200C010FW04	100-75-50	92-96-100%	5012	3777,50
M53A200C010FXPD	200	100%	7035+7016	3860,50
M53A200C010FX08	200	100%	7035	3860,50
M53A200C010FX04	200	100%	5012	4072,50

H=2000 mm



SCHRANK MIT RÄDERN MIT 7 SCHUBLADEN 2X75 3X100 2X150

ART.	Schubladen		RAL	CHF
	KG			
M53R085C01095PD	100-75-50	92-96-100%	7035+7016	3067,50
M53R085C0109508	100-75-50	92-96-100%	7035	3067,50
M53R085C0109504	100-75-50	92-96-100%	5012	3352,50

H=1117 mm

Räder: Elastischer Gummi Ø 160 mm  
 Tragfähigkeit des Schrank: 900 kg



PE: AUSZIEHBARER BODEN  
 PR: VERSTELLBARER BODEN  
 PF: GESCHLITZTER BODEN



INNENABM. B x T



TRAGKRAFT



AUSZUG



RAL 7035 + RAL 7016



RAL 5012



RAL 7035



**EINTEILUNGSSYSTEME**



ART.	geeignet für Schublade H mm	Komponenten	CHF
FFH50050900	50/300	15 x Querteiler B=36 mm 10 x Querteiler B=47 mm 6 x Querteiler B=73 mm 8 x Trennwände mit 2 Kanälen 8 x Trennwände mit 3 Kanälen 8 x Trennwände mit 4 Kanälen	95,50

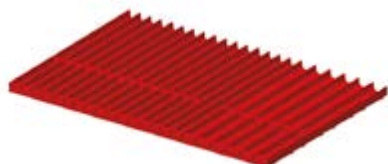

ART.	geeignet für Schublade H mm	Komponenten	CHF
FFH50051900	50/300	30 x Querteiler B=36 mm 10 x Querteiler B=47 mm 8 x Trennwände mit 3 Kanälen 16 x Trennwände mit 4 Kanälen	104,00



ART.	geeignet für Schublade H mm	Komponenten	CHF
FFH50050800	50	12 x Einsatzkasten 150x75 mm 18 x Einsatzkasten 150x150 mm	93,50
FFH50070800	75		114,00
FFH50100800	100/125		128,00

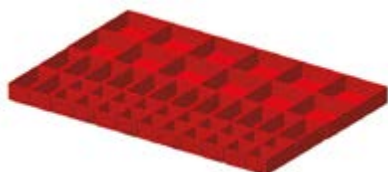

ART.	geeignet für Schublade H mm	Komponenten	CHF
FFH50051700	50	20 x Einsatzkasten 75x75 mm 14 x Einsatzkasten 150x75 mm 12 x Einsatzkasten 150x150 mm	103,50
FFH50071700	75		123,50

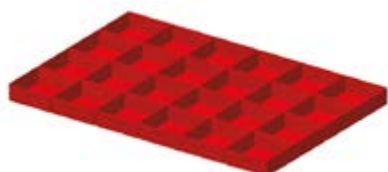

ART.	geeignet für Schublade H mm	Komponenten	CHF
FFH50051800	50	24 x Einsatzkasten 150x150 mm	89,50
FFH50071800	75		110,50
FFH50101800	100/125		121,50



ART.	geeignet für Schublade H mm	Komponenten	CHF
FFH50050700	50	4 x Geschlitzte Längsteiler B=610 mm 2 x Querteiler B=151 mm 3 x Querteiler B=202 mm	53,00
FFH50070700	75		49,00
FFH50100700	100/125		55,50
FFH50150700	150/175		64,00
FFH50200700	200/250		114,00
FFH50300700	300		257,00



## EINTEILUNGSSYSTEME



ART.	geeignet für Schublade H mm	Komponenten	CHF
FFH50051000	50	2 x Geschlitzte Längsteiler B=610 mm 2 x Querteiler B=304 mm	32,00
FFH50071000	75		32,00
FFH50101000	100/125		34,00
FFH50151000	150/175		37,50
FFH50201000	200/250		57,00
FFH50301000	300		136,00



ART.	geeignet für Schublade H mm	Komponenten	CHF
FFH50051300	50	5 x Geschlitzte Längsteiler B=610 mm 12 x Querteiler B=151 mm	66,50
FFH50071300	75		51,00
FFH50101300	100/125		64,00
FFH50151300	150/175		93,50
FFH50201300	200/250		161,00
FFH50301300	300		345,00



ART.	geeignet für Schublade H mm	Komponenten	CHF
FFH50051500	50	7 x Geschlitzte Längsteiler B=610 mm 12 x Querteiler B=100 mm 2 x Querteiler B=151 mm	85,50
FFH50071500	75		65,00
FFH50101500	100/125		82,00





SCHRANK MIT 7 SCHUBLADEN 2X75 2X100 1X150 2X200



ART.	Schubladen		RAL	CHF
	KG			
M63A100C010DYPD	100-75-50	92-96-100%	7035+7016	3083,00
M63A100C010DY08	100-75-50	92-96-100%	7035	3083,00
M63A100C010DY04	100-75-50	92-96-100%	5012	3173,00
M63A100C010DZPD	200	100%	7035+7016	3527,50
M63A100C010DZ08	200	100%	7035	3527,50
M63A100C010DZ04	200	100%	5012	3617,50

H=1000 mm

SCHRANK MIT 8 SCHUBLADEN 2X75 4X100 1X150 1X200



ART.	Schubladen		RAL	CHF
	KG			
M63A100C010CNPD	100-75-50	92-96-100%	7035+7016	3338,50
M63A100C010CN08	100-75-50	92-96-100%	7035	3338,50
M63A100C010CN04	100-75-50	92-96-100%	5012	3432,00
M63A100C010CPPD	200	100%	7035+7016	3846,00
M63A100C010CP08	200	100%	7035	3846,00
M63A100C010CP04	200	100%	5012	3940,00

H=1000 mm

SCHRANK MIT 8 SCHUBLADEN 2X75 3X100 3X150



ART.	Schubladen		RAL	CHF
	KG			
M63A100C010DDPD	100-75-50	92-96-100%	7035+7016	3354,50
M63A100C010DD08	100-75-50	92-96-100%	7035	3354,50
M63A100C010DD04	100-75-50	92-96-100%	5012	3460,50
M63A100C010DEPD	200	100%	7035+7016	3830,00
M63A100C010DE08	200	100%	7035	3830,00
M63A100C010DE04	200	100%	5012	3935,00

H=1000 mm

SCHRANK MIT 10 SCHUBLADEN 2X150 1X125 1X75 2X100 2X150 2X200



ART.	Schubladen		RAL	CHF
	KG			
M63A150C010MCPD	200	100%	7035+7016	4954,50
M63A150C010MC08	200	100%	7035	4954,50
M63A150C010MC04	200	100%	5012	5115,50

H=1500 mm



SCHRANK MIT 11 SCHUBLADEN 1X150 1X125 1X75 4X100 3X150 1X200



ART.	Schubladen		RAL	CHF
	KG			
M63A150C010MEPD	200	100%	7035+7016	5273,00
M63A150C010ME08	200	100%	7035	5273,00
M63A150C010ME04	200	100%	5012	5437,50

H=1500 mm

SCHRANK MIT 7 SCHUBLADEN 2XPR 2X75 1X100 3X150 1X200



ART.	Schubladen		RAL	CHF
	KG			
M63A200C010FTPD	200	100%	7035+7016	4845,00
M63A200C010FT08	200	100%	7035	4845,00
M63A200C010FT04	200	100%	5012	4950,00

H=2000 mm

SCHRANK MIT TÜREN MIT 7 SCHUBLADEN 2XPR 2X75 1X100 3X150 1X200



ART.	Schubladen		RAL	CHF
	KG			
M63A200C010TBPD	200	100%	7035+7016	5338,00
M63A200C010TB08	200	100%	7035	5338,00
M63A200C010TB04	200	100%	5012	5444,50

H=2000 mm





## EINTEILUNGSSYSTEME



ART.	geeignet für Schublade H mm	Komponenten	CHF
FFH60070200	75	4 x Geschlitzte Längsteiler B=610 mm 3 x Querteiler B=151 mm 3 x Querteiler B=168 mm 9 x Querteiler B=253 mm	60,50
FFH60100200	100/125		72,00
FFH60150200	150/175		104,00
FFH60200200	200/250		147,00



ART.	geeignet für Schublade H mm	Komponenten	CHF
FFH60070500	75	5 x Geschlitzte Längsteiler B=610 mm 6 x Querteiler B=134 mm 9 x Querteiler B=202 mm	62,00
FFH60100500	100/125		74,50
FFH60150500	150/175		107,50



ART.	geeignet für Schublade H mm	Komponenten	CHF
FFH60070800	75	5 x Geschlitzte Längsteiler B=610 mm 2 x Querteiler B=151 mm 1 x Querteiler B=168 mm 3 x Querteiler B=202 mm	44,50
FFH60100800	100/125		56,50
FFH60150800	150/175		80,00
FFH60200800	200/250		122,50
FFH60300800	300		274,00



ART.	geeignet für Schublade H mm	Komponenten	CHF
FFH60071100	75	6 x Geschlitzte Längsteiler B=610 mm 6 x Querteiler B=151 mm 1 x Querteiler B=168 mm	51,00
FFH60101100	100/125		65,50
FFH60151100	150/175		92,50
FFH60201100	200/250		142,00
FFH60301100	300		321,50





SCHRANK MIT 5 SCHUBLADEN 2X100 2X200 1X300



ART.	Schubladen		RAL	CHF
	KG			
M73A100C010EAPD	100-75-50	92-96-100%	7035+7016	2965,50
M73A100C010EA08	100-75-50	92-96-100%	7035	2965,50
M73A100C010EA04	100-75-50	92-96-100%	5012	3149,00
M73A100C010EBPD	200	100%	7035+7016	3255,00
M73A100C010EB08	200	100%	7035	3255,00
M73A100C010EB04	200	100%	5012	3436,00

H=1000 mm

SCHRANK MIT 7 SCHUBLADEN 2X75 2X100 1X150 2X200



ART.	Schubladen		RAL	CHF
	KG			
M73A100C010DYPD	100-75-50	92-96-100%	7035+7016	3431,50
M73A100C010DY08	100-75-50	92-96-100%	7035	3431,50
M73A100C010DY04	100-75-50	92-96-100%	5012	3695,00
M73A100C010DZPD	200	100%	7035+7016	3880,00
M73A100C010DZ08	200	100%	7035	3880,00
M73A100C010DZ04	200	100%	5012	4143,50

H=1000 mm

SCHRANK MIT 8 SCHUBLADEN 2X75 4X100 1X150 1X200



ART.	Schubladen		RAL	CHF
	KG			
M73A100C010CNPD	100-75-50	92-96-100%	7035+7016	3702,00
M73A100C010CN08	100-75-50	92-96-100%	7035	3702,00
M73A100C010CN04	100-75-50	92-96-100%	5012	4036,00
M73A100C010CPPD	200	100%	7035+7016	4214,50
M73A100C010CP08	200	100%	7035	4214,50
M73A100C010CP04	200	100%	5012	4549,00

H=1000 mm

SCHRANK MIT 10 SCHUBLADEN 2X150 1X125 1X75 2X100 2X150 2X200



ART.	Schubladen		RAL	CHF
	KG			
M73A150C010MCPD	200	100%	7035+7016	5317,50
M73A150C010MC08	200	100%	7035	5317,50
M73A150C010MC04	200	100%	5012	5674,00

H=1500 mm



SCHRANK MIT 11 SCHUBLADEN 1X150 1X125 1X75 4X100 3X150 1X200



ART.	Schubladen		RAL	CHF
	KG			
M73A150C010MEPD	200	100%	7035+7016	5649,50
M73A150C010ME08	200	100%	7035	5649,50
M73A150C010ME04	200	100%	5012	6075,00

H=1500 mm

SCHRANK MIT 7 SCHUBLADEN 2XPR 2X75 1X100 3X150 1X200



ART.	Schubladen		RAL	CHF
	KG			
M73A200C010FTPD	200	100%	7035+7016	5132,00
M73A200C010FT08	200	100%	7035	5132,00
M73A200C010FT04	200	100%	5012	5384,50

H=2000 mm

SCHRANK MIT TÜREN MIT 7 SCHUBLADEN 2XPR 2X75 1X100 3X150 1X200



ART.	Schubladen		RAL	CHF
	KG			
M73A200C010TBPD	200	100%	7035+7016	5647,00
M73A200C010TB08	200	100%	7035	5647,00
M73A200C010TB04	200	100%	5012	5900,50

H=2000 mm





## EINTEILUNGSSYSTEME



ART.	geeignet für Schublade H mm	Komponenten	CHF
FFH70070200	75	5 x Geschlitzte Längsteiler B=610 mm 6 x Querteiler B=151 mm 9 x Querteiler B=253 mm	65,50
FFH70100200	100/125		78,50
FFH70150200	150/175		113,00
FFH70200200	200/250		166,00

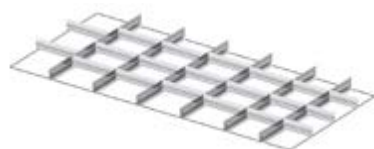

ART.	geeignet für Schublade H mm	Komponenten	CHF
FFH70070300	75	6 x Geschlitzte Längsteiler B=610 mm 3 x Querteiler B=134 mm 3 x Querteiler B=168 mm 14 x Querteiler B=202 mm	78,00
FFH70100300	100/125		94,50
FFH70150300	150/175		137,00

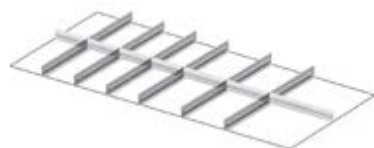

ART.	geeignet für Schublade H mm	Komponenten	CHF
FFH70070700	75	6 x Geschlitzte Längsteiler B=610 mm 4 x Querteiler B=151 mm 2 x Querteiler B=202 mm 1 x Querteiler B=304 mm	53,50
FFH70100700	100/125		66,50
FFH70150700	150/175		95,00
FFH70200700	200/250		146,50
FFH70300700	300		330,50

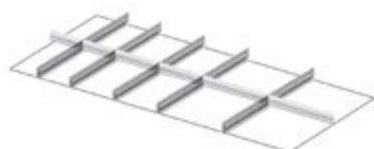

ART.	geeignet für Schublade H mm	Komponenten	CHF
FFH70070800	75	5 x Geschlitzte Längsteiler B=610 mm 2 x Querteiler B=151 mm 2 x Querteiler B=202 mm 2 x Querteiler B=304 mm	47,00
FFH70100800	100/125		58,50
FFH70150800	150/175		82,50
FFH70200800	200/250		126,50
FFH70300800	300		284,50





### ARBEITSPLATTE AUS ROSTFREIEM STAHL

ART.	geeignet für Schrank EH	B mm	T mm	H mm	CHF
M12T030MDNX710A	18x27	408	573	31	255,50
M22T030MDNX710A	27x27	561	573	31	294,50
M32T030MDNX710A	36x27	714	573	31	334,50
M52T030MDNX710A	54x27	1020	573	31	416,00
M23T030MDNX710A	27x36	561	726	31	335,50
M33T030MDNX710A	36x36	714	726	31	384,00
M43T030MDNX710A	45x36	867	726	31	438,00
M53T030MDNX710A	54x36	1020	726	31	486,00
M63T030MDNX710A	64x36	1190	726	31	542,50
M73T030MDNX710A	78x36	1428	726	31	619,50



### ARBEITSPLATTE AUS GUMMIERTEM STAHL

ART.	geeignet für Schrank EH	B mm	T mm	H mm	Farbe	CHF
M12T030MDGM7107	18x27	408	573	32	Schwarz	268,00
M22T030MDGM7107	27x27	561	573	32	Schwarz	311,50
M32T030MDGM7107	36x27	714	573	32	Schwarz	328,00
M52T030MDGM7107	54x27	1020	573	32	Schwarz	455,50
M23T030MDGM7107	27x36	561	726	32	Schwarz	329,50
M33T030MDGM7107	36x36	714	726	32	Schwarz	344,00
M43T030MDGM7107	45x36	867	726	32	Schwarz	405,50
M53T030MDGM7107	54x36	1020	726	32	Schwarz	479,50
M63T030MDGM7107	64x36	1190	726	32	Schwarz	504,00
M73T030MDGM7107	78x36	1428	726	32	Schwarz	533,00



### ARBEITSPLATTE AUS MULTIPLEX

ART.	geeignet für Schrank EH	B mm	T mm	H mm	CHF
M12T030MU000100	18x27	408	573	30	154,50
M22T030MU000100	27x27	561	573	30	177,00
M32T030MU000100	36x27	714	573	30	182,50
M52T030MU000100	54x27	1020	573	30	223,00
M23T030MU000100	27x36	561	726	30	198,50
M33T030MU000100	36x36	714	726	30	210,00
M43T030MU000100	45x36	867	726	30	254,00
M53T030MU000100	54x36	1020	726	30	252,00
M63T030MU000100	64x36	1190	726	30	287,50
M73T030MU000100	78x36	1428	726	30	321,00



### ABDECKPLATTE MIT 3 KANTEN MIT PVC-ÜBERZUG

ART.	geeignet für Schrank EH	B mm	T mm	H mm	Farbe	CHF
M12T023AG003107	18x27	409	576	23	Schwarz	107,50
M22T023AG003107	27x27	562	576	23	Schwarz	121,00
M32T023AG003107	36x27	715	576	23	Schwarz	130,00
M52T023AG003107	54x27	1021	576	23	Schwarz	175,00
M23T023AG003107	27x36	562	729	23	Schwarz	130,00
M33T023AG003107	36x36	715	729	23	Schwarz	185,50
M43T023AG003107	45x36	868	729	23	Schwarz	198,00
M53T023AG003107	54x36	1021	729	23	Schwarz	175,00
M63T023AG003107	64x36	1191	729	23	Schwarz	203,00
M73T023AG003107	78x36	1429	729	23	Schwarz	203,00

### ERHÖHUNGSSOCKEL H=50 mm



ART.	geeignet für Schrank EH	B mm	T mm	H mm	RAL	CHF
M12Z05000000008	18x27	406	572	50	7035	117,50
M12Z05000000004	18x27	406	572	50	5012	117,50
M22Z05000000008	27x27	559	572	50	7035	121,00
M22Z05000000004	27x27	559	572	50	5012	121,00
M32Z05000000008	36x27	712	572	50	7035	123,50
M32Z05000000004	36x27	712	572	50	5012	123,50
M52Z05000000008	54x27	1018	572	50	7035	139,00
M52Z05000000004	54x27	1018	572	50	5012	139,00
M23Z05000000008	27x36	559	725	50	7035	117,00
M23Z05000000004	27x36	559	725	50	5012	117,00
M33Z05000000008	36x36	712	725	50	7035	127,00
M33Z05000000004	36x36	712	725	50	5012	127,00
M43Z05000000008	45x36	865	725	50	7035	134,00
M43Z05000000004	45x36	865	725	50	5012	134,00
M53Z05000000008	54x36	1018	725	50	7035	134,00
M53Z05000000004	54x36	1018	725	50	5012	134,00
M63Z05000000008	64x36	1188	725	50	7035	146,50
M63Z05000000004	64x36	1188	725	50	5012	146,50
M73Z05000000008	78x36	1426	725	50	7035	153,00
M73Z05000000004	78x36	1426	725	50	5012	153,00



### ERHÖHUNGSSOCKEL H=100 mm

ART.	geeignet für Schrank EH	B mm	T mm	H mm	RAL	CHF
M12Z10000000008	18x27	406	572	100	7035	123,50
M12Z10000000004	18x27	406	572	100	5012	123,50
M22Z10000000008	27x27	559	572	100	7035	125,50
M22Z10000000004	27x27	559	572	100	5012	125,50
M32Z10000000008	36x27	712	572	100	7035	134,50
M32Z10000000004	36x27	712	572	100	5012	134,50
M52Z10000000008	54x27	1018	572	100	7035	146,50
M52Z10000000004	54x27	1018	572	100	5012	146,50
M23Z10000000008	27x36	559	725	100	7035	130,00
M23Z10000000004	27x36	559	725	100	5012	130,00
M33Z10000000008	36x36	712	725	100	7035	136,50
M33Z10000000004	36x36	712	725	100	5012	136,50
M43Z10000000008	45x36	865	725	100	7035	147,00
M43Z10000000004	45x36	865	725	100	5012	147,00
M53Z10000000008	54x36	1018	725	100	7035	151,50
M53Z10000000004	54x36	1018	725	100	5012	151,50
M63Z10000000008	64x36	1188	725	100	7035	164,00
M63Z10000000004	64x36	1188	725	100	5012	164,00
M73Z10000000008	78x36	1426	725	100	7035	172,50
M73Z10000000004	78x36	1426	725	100	5012	172,50



# MASTER

## ZUBEHÖRE



### SOCKEL FÜR GABELSTAPLER UND HUBWAGEN

ART.	geeignet für Schrank EH	B mm	T mm	H mm	RAL	CHF
M32Z10010000039	36x27	712	569	100	7016	166,50
M23Z10010000039	27x36	559	722	100	7016	177,50
M33Z10010000039	36x36	712	722	100	7016	174,50
M43Z10010000039	45x36	865	722	100	7016	216,50

### SOCKELVERSCHLUSS

ART.	geeignet für Schrank B EH	B mm	T mm	H mm	RAL	CHF
M20Z10011000039	27	555	46	95	7016	56,00
M30Z10011000039	36	708	46	95	7016	34,50
M40Z10011000039	45	861	46	95	7016	55,00



### PAAR SOCKEL FÜR GABELSTAPLER UND HUBWAGEN

ART.	geeignet für Schrank B EH	B mm	T mm	H mm	RAL	CHF
M02Z10020000039	54x27	200	569	100	7016	132,50
M03Z10020000039	54x36 64x36 78x36	200	722	100	7016	144,00



### SOCKELVERSCHLUSS

ART.	geeignet für Schrank B EH	B mm	T mm	H mm	RAL	CHF
M50Z10021000039	54	1014	46	95	7016	49,50
M60Z10021000039	64	1184	46	95	7016	59,00
M70Z10021000039	78	1422	46	95	7016	63,00



START

PRO

PRO+

START

PRO

PRO+

# PC SCHRÄNKE

## MASTER CS

# PC SCHRÄNKE

## STANDARD CS



Die PC-Schränke der Serie Master CS und Standard CS werden als **Arbeitsplätze** in Abteilungen, Produktionsbereichen und Magazinen eingesetzt. Die widerstandsfähige Struktur aus Metall schützt in der Tat **Computer und Hardware** vor Schmutz und möglichen Stößen und besitzt Öffnungen für Netzkabel, für das elektrische Kabel und eine Lufteintrittsöffnung mit Staubfilter. **Standard CS** ist eine **Monoblock-Lösung** mit Fach für Monitor, Schublade und unterem Fach mit Flügeltüren und Böden. **Master CS** hingegen ist **modular** und weist einen unteren Schrank mit Flügeltüren mit Schublade und Böden auf, während der untere Teil frei gelassen oder mit einem Schrank mit Türe aus Polycarbonat ausgestattet werden kann.

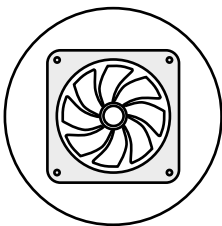

ZWANGSBELÜFTUNG

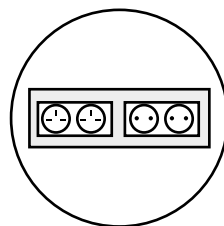

ELEKTRISCHE ANLAGE  
MIT STECKDOSEN DE  
CH GB FR

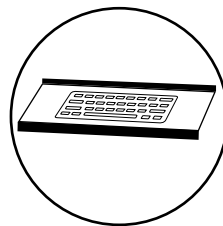

AUSZIEHBARE  
TASTATURABLAGE

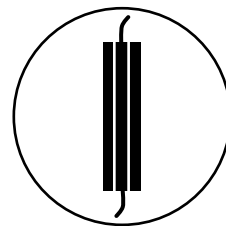

KABELFÜHRUNGS-  
KANAL

# COMPUTER-SCHRÄNKE

## MASTER CS

1. Tür mit Sicherheitsschloss und Polycarbonatglas.  
Nutzmaß: 655x215x465 mm H
2. Möglichkeit, Bildschirme bis zu 24" einzufügen.  
Innenmaße des oberen Fachs: 710x215x530 mm H
3. Ausziehbare Schublade mit Tastaturablage und 2 Verriegelungspositionen, wenn geöffnet, rückwärtiger Stauraum.  
Nutzmaß: 655x465 mm H
4. Fach mit der Möglichkeit zum Einschieben von Ausziehböden und höhenverstellbaren Böden, zur Unterbringung von Hardware-Systemen und Druckern.  
Nutzbare Einschubbreite: 663 mm. Nutzbare Höhe: 754 mm
5. Bohrung für Netzkabel und Kabeldurchlass für Elektroanlage
6. Lufteintrittsöffnung mit Staubfilter
7. Elektroanlage mit 4 Schuko-Steckdosen
8. Kabelkanal mit 4 Bahnen
9. Kühlgebläse mit Staubfilter
10. Ausziehbarer Boden.  
Abmessungen: 602x449 mm
11. Verstellbarer Boden.  
Abmessungen 663x560x52 mm H



Der Schrank kann ohne das obere Modul erworben werden. Hervorragend geeignet für Laptops und Touchscreens.



## STANDARD CS

12. Tür mit Sicherheitsschloss und Polycarbonatglas.  
Nutzmaß: 661x525 mm H
13. Möglichkeit, Bildschirme bis zu 24" einzufügen.  
Innenmaße des oberen Fachs: 690x600x580 mm H
14. Tastaturablage.
15. Unteres Fach mit der Möglichkeit zum Einschieben von Ausziehböden und höhenverstellbaren Böden, zur Unterbringung von Hardware-Systemen und Druckern.  
Innenmaße: 690x600x720 mm H
16. Bohrung für Netzkabel und Kabeldurchlass für Elektroanlage
17. Lufteintrittsöffnung mit Staubfilter
18. Elektroanlage mit 4 Schuko-Steckdosen
19. Kabelkanal mit 4 Bahnen
20. Kühlgebläse mit Staubfilter
21. Ausziehbarer Boden.  
Abmessungen: 650x582x36 mm H
22. Verstellbarer Boden.  
Abmessungen 688x591x38 mm H



# MASTER CS

## PC-ARBEITSPLATZ



### COMPUTERSCHRANK MIT ROLLEN

ART.	B mm	T mm	H mm	Set Rollen	RAL	CHF
<b>MASTERC01</b>	792	617	1731	450	7035	2739,00

Bestehend aus:

Anz.	Beschreibung
1	Unterer Schrank mit 1 Schublade
1	Oberer Schrank mit Tür aus Polycarbonat
1	Röhregriff
1	Flexibler Auszugsboden mit Griff Dark Grey
1	Steckdosenhalterung
1	Steckdosenleiste für 4 Schukostecker
1	Anschlusskabel Wieland Schuko/Französisch
1	Ventilator 230 V mit Schukostecker ohne Gitter
1	Kit 4 Nylonrollen Ø 100 mm



### OBERER SCHRANK MIT TÜR AUS POLYCARBONAT

ART.	B mm	T mm	H mm	RAL	CHF
<b>FAS1450C01008</b>	714	247	650	7035	588,50



### OBERER SCHRANK MIT ROLLLADEN

ART.	B mm	T mm	H mm	RAL	CHF
<b>FAS1450C02008</b>	714	247	650	7035	654,00

Für Bildschirmgröße bis 24"

Für Bildschirmgröße bis 24"



Auszugschublade mit Tastaturfläche

### UNTERER SCHRANK MIT 1 SCHUBLADE

ART.	B mm	T mm	H mm		Anz. Schubladen	Anz. Auszugschublade mit Tastaturfläche	Anz. verstellbare Böden	RAL	CHF
<b>FAS1400C00508</b>	714	598	950	200	1	1	1	7035	1653,50

# MASTER CS

## KOMPONENTEN



### ROLLENSET

ART.	Ø mm	KG	KG	H mm	Material				CHF
FKRU1252101	125	100	300	155	Synthetischer, abriebfester Gummi	-	2	2	108,50
FKRV1001107	100	150	450	128	Nylon	1	1	2	104,00



LENKROLLE



LENKROLLE MIT BREMSE



BOCKROLLE



### FLEXIBLER AUSZUGSBODEN MIT GRIFF DARK GREY 36X27 EH

ART.	Nutzmaß		RAL	CHF
	B mm	T mm		
M32C05701101F39	602	449	7016	184,50

### VERSTELLBARER BODEN MIT HALTERUNGEN 36X27 EH

ART.	B mm	T mm	H mm	RAL	CHF
M32PR2500001139	663	560	52	7016	117,00



### RÖHRENGRIFF

ART.	B mm	T mm	H mm	RAL	CHF
M02R00000000007	484	80	46	9005	31,00



### VENTILATOR 230 V MIT SCHUKOSTECKER OHNE GITTER

ART.	B mm	T mm	H mm	Farbe	CHF
FAS32200100	125	44	125	Schwarz	67,00



### ABDECKPLATTE MIT 3 KANTEN MIT PVC-ÜBERZUG MIT KABELDURCHFÜHRUNG 36X27 EH

ART.	B mm	T mm	H mm	Farbe	CHF
M32T023AG007107	715	576	31	Schwarz	130,50



### STECKDOSENHALTERUNG

ART.	B mm	T mm	H mm	Endbearbeitung	CHF
FAS30210099	542	10	77	Verzinkt	21,00

### BEISPIEL ANORDNUNG DER STECKDOSENLEISTEN AUF STECKDOSENHALTERUNG



Mit 4-fach-Steckdosenleiste



Mit 2-fach-Steckdosenleiste + 4-fach-Steckdosenleiste



Fehlerstrom-Leitungsschutzschalter + 4-fach-Steckdosenleiste



siehe Seite 328



FBLET012007



FBLET004007



FBLET005007



FBLET024007



FBLET016007



TRAGKRAFT



RAL 7016



RAL 7035



RAL 9005



VERZINKT

# STANDARD CS

## PC-ARBEITSPLATZ



### COMPUTERSCHRANK MIT ROLLEN

ART.	B mm	T mm	H mm	Set Rollen	RAL	CHF
STANDARDCS01	807	654	1688	450	7035	1905,50

#### Bestehend aus:

Anz.	Beschreibung
1	Computerschrank
1	Röhrengriff
1	Steckdosenhalterung
1	Auszugsboden mit Einfachauszug
1	Steckdosenleiste für 4 Schukostecker
1	Anschlusskabel Wieland Schuko/Französisch
1	Ventilator 230 V mit Schukostecker ohne Gitter
1	Kit 4 Nylonrollen Ø 100 mm

Für Bildschirmgröße bis 24"



### COMPUTERSCHRANK

ART.	B mm	T mm	H mm		Anz. Auszugschublade mit Tastaturfläche	Anz. verstellbare Böden	RAL	CHF
FAS1600C00208	717	635	1560	400	1	2	7035	1457,00
FAS1600C00204	717	635	1560	400	1	2	5012	1497,50

Für Bildschirmgröße bis 24"

# STANDARD CS

## KOMPONENTEN



### ROLLENSET

ART.	Ø mm	KG	KG	H mm	Material				CHF
FKRU1252101	125	100	300	155	Synthetischer, abriebfester Gummi	-	2	2	108,50
FKRV1001107	100	150	450	128	Nylon	1	1	2	104,00



LENKROLLE



LENKROLLE MIT BREMSE



BOCKROLLE



### AUSZUGSBODEN MIT EINFACHAUSZUG

ART.	B mm	T mm	H mm	RAL	CHF
FAS2360S039	650	582	36	7016	133,50



### VERSTELLBARER BODEN MIT HAKEN

ART.	B mm	T mm	H mm	RAL	CHF
FAS2040S139	688	591	38	7016	105,50



### RÖHRENGRIFF

ART.	B mm	T mm	H mm	RAL	CHF
FCL09950007	502	80	46	9005	33,50



### VENTILATOR 230 V MIT SCHUKOSTECKER OHNE GITTER

ART.	B mm	T mm	H mm	Farbe	CHF
FAS32200100	125	44	125	Schwarz	67,00



### SOCKELPAAR

ART.	B mm	T mm	H mm	RAL	CHF
FRR16250039	59	608	100	7016	73,50



### STECKDOSENHALTERUNG

ART.	B mm	T mm	H mm	Endbearbeitung	CHF
FAS30210099	542	10	77	Verzinkt	21,00

### BEISPIEL ANORDNUNG DER STECKDOSENLEISTEN AUF STECKDOSENHALTERUNG



Mit 4-fach-Steckdosenleiste



Mit 2-fach-Steckdosenleiste + 4-fach-Steckdosenleiste



Fehlerstrom-Leitungsschutzschalter + 4-fach-Steckdosenleiste



siehe Seite 328



FBLET012007



FBLET004007



FBLET005007



FBLET024007



FBLET016007



TRAGKRAFT



RAL 5012



RAL 7016



RAL 7035



RAL 9005



VERZINKT

# SCHRÄNKE MIT FLÜGELTÜREN

## PERFOM

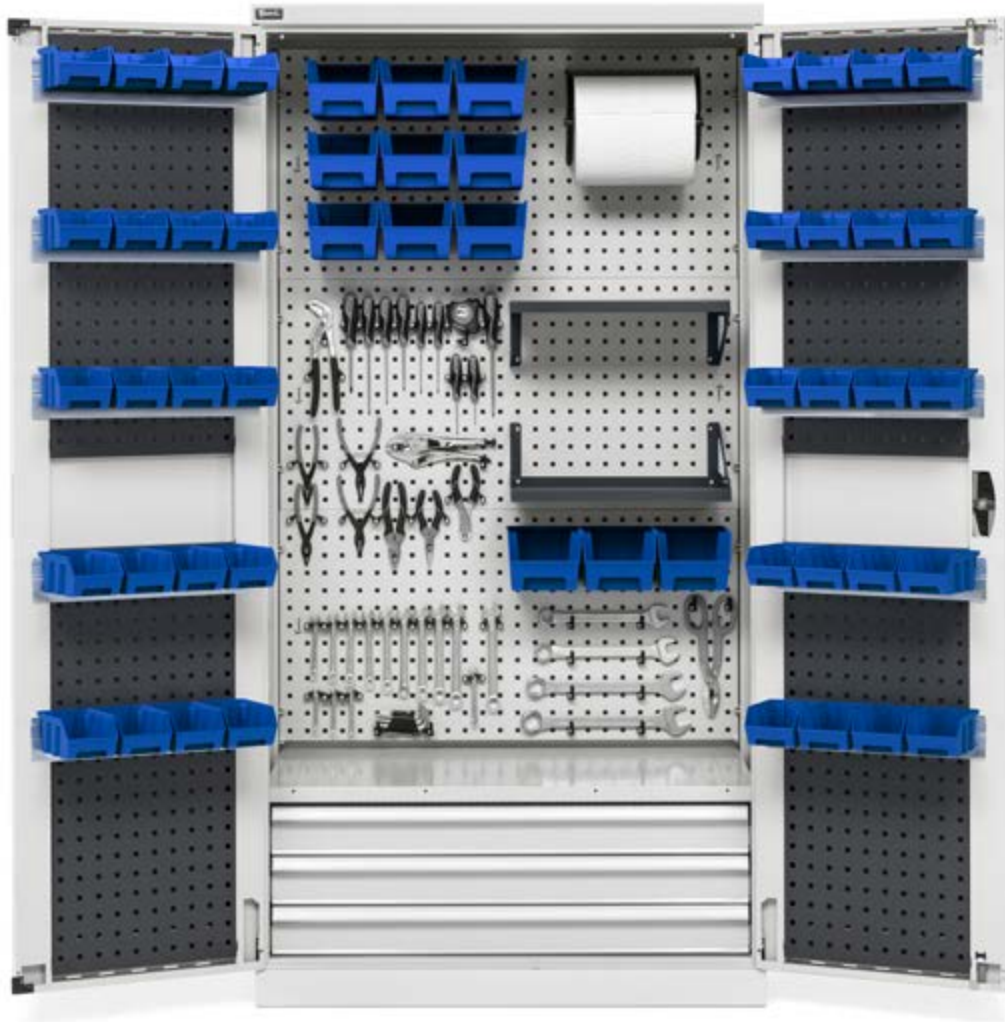

Die Flügeltürschränke Perfom sind **Multifunktionslösungen**, die sich leicht an vielfache Umgebungen und verschiedene Zwecke anpassen. In der Tat ist es dank der **breiten Palette von Komponenten** wie geschlitzte Böden, Lochwände, Schubladen, Kabelrinnen und dichten Wannens möglich, Perfom in Werkzeugschränke für die Umwelt und das Aufladen zu verwandeln. Sie sind in **drei verschiedenen Breiten** (512, 1023 oder 1193 mm) und **zwei Höhen** (1000 oder 2000 mm) verfügbar, alle mit **Tiefe 555 mm**. In Abhängigkeit des gewählten Modells ist es möglich, sich für **glatte, geschlitzte oder geschlitzte Türen mit Polycarbonateinsätzen** zu entscheiden.

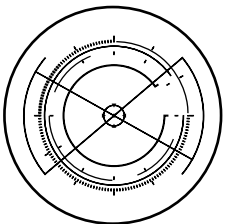

KONFIGURIERBAR



TRAGKRAFT  
800/1200 KG

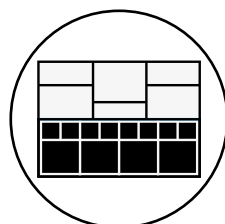

EINTEILUNGSSYSTEME

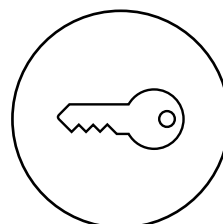

SCHLOSS MIT  
SCHLÜSSEL

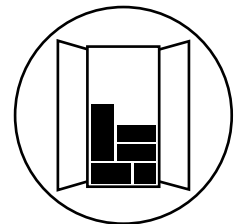

MONTIERTER  
SCHRANK +  
VERPACKTES  
ZUBEHÖR IM  
SCHRANKINNEREN



ART.	B mm	T mm	H mm	KG	RAL	CHF
PERFOM15001	1193	555	1000	800	7035+7016	1037,00
PERFOM15002	1193	555	1000	800	7035	1037,00
PERFOM15003	1193	555	1000	800	5012	1037,00

Bestehend aus:

Anz.	Beschreibung
1	Schrank mit Flügeltüren
1	Set mit 2 geschlitzten Böden



ART.	B mm	T mm	H mm	KG	RAL	CHF
PERFOM15004	1193	555	1000	800	7035+7016	1297,50
PERFOM15005	1193	555	1000	800	7035	1297,50
PERFOM15006	1193	555	1000	800	5012	1330,50

Bestehend aus:

Anz.	Beschreibung
1	Schrank mit Flügeltüren
1	Schublade mit teleskopischem Auszug H=100 mm
1	Set mit 2 geschlitzten Böden



ART.	B mm	T mm	H mm	KG	RAL	CHF
PERFOM15007	1193	555	1000	800	7035+7016	1558,00
PERFOM15008	1193	555	1000	800	7035	1558,00
PERFOM15009	1193	555	1000	800	5012	1624,00

Bestehend aus:

Anz.	Beschreibung
1	Schrank mit Flügeltüren
2	Schublade mit teleskopischem Auszug H=100 mm
1	Set mit 2 geschlitzten Böden



ART.	B mm	T mm	H mm	KG	RAL	CHF
PERFOM15010	1193	555	1000	800	7035+7016	1756,00
PERFOM15011	1193	555	1000	800	7035	1756,00
PERFOM15012	1193	555	1000	800	5012	1855,00

Bestehend aus:

Anz.	Beschreibung
1	Schrank mit Flügeltüren
3	Schublade mit teleskopischem Auszug H=100 mm
1	Geschlitzter Boden





24x27 EH

54x27 EH

64x27 EH

1193 mm 555 mm

1078x449



ART.	B mm	T mm	H mm	KG	RAL	CHF
PERFOM17001	1193	555	2000	1200	7035+7016	1335,50
PERFOM17002	1193	555	2000	1200	7035	1335,50
PERFOM17003	1193	555	2000	1200	5012	1335,50

Bestehend aus:

Anz.	Beschreibung
1	Schrank mit Flügeltüren
2	Set mit 2 geschlitzten Böden



ART.	B mm	T mm	H mm	KG	RAL	CHF
PERFOM17004	1193	555	2000	1200	7035+7016	2117,00
PERFOM17005	1193	555	2000	1200	7035	2117,00
PERFOM17006	1193	555	2000	1200	5012	2216,00

Bestehend aus:

Anz.	Beschreibung
1	Schrank mit Flügeltüren
3	Schublade mit teleskopischem Auszug H=100 mm
2	Set mit 2 geschlitzten Böden



ART.	B mm	T mm	H mm	KG	RAL	CHF
PERFOM17007	1193	555	2000	1200	7035+7016	3554,50
PERFOM17008	1193	555	2000	1200	7035	3554,50
PERFOM17009	1193	555	2000	1200	5012	3851,50

Bestehend aus:

Anz.	Beschreibung
1	Schrank mit Flügeltüren
9	Schublade mit teleskopischem Auszug H=100 mm
1	Set mit 2 geschlitzten Böden



24x27 EH

54x27 EH

64x27 EH

512 mm 555 mm

398x449



ART.	B mm	T mm	H mm		RAL	CHF
PERFOM11001	512	555	1000	800	7035+7016	561,50
FAA1120C00108	512	555	1000	800	7035	559,50
FAA1120C00104	512	555	1000	800	5012	559,50

Bestehend aus:

Anz.	Beschreibung
1	Schrank mit Flügeltüren
1	Set mit 2 geschlitzten Böden



ART.	B mm	T mm	H mm		RAL	CHF
PERFOM11004	512	555	1000	800	7035+7016	700,00
PERFOM11005	512	555	1000	800	7035	700,00
PERFOM11006	512	555	1000	800	5012	715,00

Bestehend aus:

Anz.	Beschreibung
1	Schrank mit Flügeltüren
1	Schublade mit einfachem Auszug H=100 mm
1	Set mit 2 geschlitzten Böden



ART.	B mm	T mm	H mm		RAL	CHF
PERFOM11010	512	555	1000	800	1004	693,00
PERFOM11011	512	555	1000	800	7035+7016	693,00
PERFOM11012	512	555	1000	800	7035	693,00
PERFOM11013	512	555	1000	800	5012	693,00

Bestehend aus:

Anz.	Beschreibung		
1	Schrank mit geschlitzten Flügeltüren		
1	Set mit 2 wasserdichten Auffangwannen für Flüssigkeit im Inneren - Fassungsvermögen 9 L		siehe Seite 492



ART.	B mm	T mm	H mm		RAL	CHF
PERFOM11017	519	555	1409	Set Rollen 225	7035+7016	1137,00
PERFOM11018	519	555	1409	225	7035	1137,00
PERFOM11019	519	555	1409	225	5012	1135,00

Bestehend aus:

Anz.	Beschreibung
1	Schrank mit Flügeltüren
1	Leseständer
1	Schublade mit einfachem Auszug H=100 mm
1	Set mit 2 geschlitzten Böden
1	Paar Radhalterplatten
1	Set mit 4 Rollen aus Standard-Gummi Ø 100 mm



INNENABM. B x T



TRAGKRAFT



RAL 7035 + RAL 7016



RAL 1004



RAL 5012



RAL 7035



ART.	B mm	T mm	H mm	KG	RAL	CHF
<b>PERFOM12001</b>	1023	555	1000	800	7035+7016	812,00
<b>FAA1220C00108</b>	1023	555	1000	800	7035	809,50
<b>FAA1220C00104</b>	1023	555	1000	800	5012	809,50

Bestehend aus:

Anz.	Beschreibung
1	Schrank mit Flügeltüren
1	Set mit 2 geschlitzten Böden



ART.	B mm	T mm	H mm	KG	RAL	CHF
<b>PERFOM12004</b>	1023	555	1000	800	7035+7016	967,50
<b>PERFOM12005</b>	1023	555	1000	800	7035	967,50
<b>PERFOM12006</b>	1023	555	1000	800	5012	1000,50

Bestehend aus:

Anz.	Beschreibung
1	Schrank mit Flügeltüren
1	Schublade mit einfachem Auszug H=100 mm
1	Set mit 2 geschlitzten Böden



ART.	B mm	T mm	H mm	KG	RAL	CHF
<b>PERFOM12007</b>	1023	555	1000	800	7035+7016	1228,50
<b>PERFOM12008</b>	1023	555	1000	800	7035	1228,50
<b>PERFOM12009</b>	1023	555	1000	800	5012	1327,50

Bestehend aus:

Anz.	Beschreibung
1	Schrank mit Flügeltüren
3	Schublade mit einfachem Auszug H=100 mm
1	Geschlitzter Boden



ART.	B mm	T mm	H mm	KG	RAL	CHF
<b>PERFOM12010</b>	1023	555	1000	800	7035+7016	1515,00
<b>PERFOM12011</b>	1023	555	1000	800	7035	1515,00
<b>PERFOM12012</b>	1023	555	1000	800	5012	1515,00

Bestehend aus:

Anz.	Beschreibung
1	Schrank mit geschlitzten Flügeltüren
1	Set mit 2 Lochböden/-platten
1	Energiekanal für Steckdosenleisten
2	Steckdosenleiste für 2 Schukostecker
1	Steckdosenleiste für 4 Schukostecker
1	Fehlerstrom-Leitungsschutzschalter
1	Anschlusskabel Wieland Schuko/Französisch





24x27 EH

54x27 EH

64x27 EH

1023 mm 555 mm

908x449



ART.	B mm	T mm	H mm	KG	RAL	CHF
PERFOM12013	1048	600	1027	800	1004	997,50
PERFOM12014	1048	600	1027	800	7035+7016	997,50
PERFOM12015	1048	600	1027	800	7035	997,50
PERFOM12016	1048	600	1027	800	5012	997,50

Bestehend aus:

Anz.	Beschreibung
1	Schrank mit geschlitzten Flügeltüren
1	Geschlitzter Boden
1	Aussenliegende wasserdichte Auffangwanne für Flüssigkeiten - Fassungsvermögen 59 L



siehe Seite 492



ART.	B mm	T mm	H mm	KG	RAL	CHF
PERFOM12017	1023	555	1000	800	1004	918,50
PERFOM12018	1023	555	1000	800	7035+7016	918,50
PERFOM12019	1023	555	1000	800	7035	918,50
PERFOM12020	1023	555	1000	800	5012	918,50

Bestehend aus:

Anz.	Beschreibung
1	Schrank mit geschlitzten Flügeltüren
1	Set mit 2 wasserdichten Auffangwannen für Flüssigkeit im Inneren - Fassungsvermögen 19 L



siehe Seite 492



ART.	B mm	T mm	H mm	KG	RAL	CHF
PERFOM12025	1048	600	1027	800	6011	997,50

Bestehend aus:

Anz.	Beschreibung
1	Schrank mit geschlitzten Flügeltüren
1	Geschlitzter Boden
1	Aussenliegende wasserdichte Auffangwanne für Flüssigkeiten - Fassungsvermögen 59 L



siehe Seite 492



ART.	B mm	T mm	H mm	KG	RAL	CHF
PERFOM12021	1023	555	1000	800	3020	812,00
PERFOM12022	1023	555	1000	800	7035+7016	812,00
PERFOM12023	1023	555	1000	800	7035	812,00
PERFOM12024	1023	555	1000	800	5012	812,00

Bestehend aus:

Anz.	Beschreibung
1	Schrank mit geschlitzten Flügeltüren
1	Set mit 2 geschlitzten Böden



INNENABM. B x T



TRAGKRAFT



RAL 7035+RAL 7016



RAL 1004



RAL 3020



RAL 5012



RAL 6011



RAL 7035



ART.	B mm	T mm	H mm	KG	RAL	CHF
<b>PERFOM14001</b>	1023	555	2000	1200	7035+7016	1082,00
<b>FAA1420C00108</b>	1023	555	2000	1200	7035	1037,00
<b>FAA1420C00104</b>	1023	555	2000	1200	5012	1037,00

Bestehend aus:

Anz.	Beschreibung
1	Schrank mit Flügeltüren
1	Set mit 4 geschlitzten Böden



ART.	B mm	T mm	H mm	KG	RAL	CHF
<b>PERFOM14004</b>	1023	555	2000	1200	7035+7016	1548,50
<b>PERFOM14005</b>	1023	555	2000	1200	7035	1548,50
<b>PERFOM14006</b>	1023	555	2000	1200	5012	1647,50

Bestehend aus:

Anz.	Beschreibung
1	Schrank mit Flügeltüren
3	Schublade mit einfachem Auszug H=100 mm
1	Set mit 4 geschlitzten Böden



ART.	B mm	T mm	H mm	KG	RAL	CHF
<b>PERFOM14007</b>	1023	555	2000	1200	7035+7016	1339,50
<b>PERFOM14008</b>	1023	555	2000	1200	7035	1339,50
<b>PERFOM14009</b>	1023	555	2000	1200	5012	1339,50

Bestehend aus:

Anz.	Beschreibung
1	Schrank mit geschlitzten Flügeltüren aus Polycarbonat
1	Set mit 4 geschlitzten Böden



ART.	B mm	T mm	H mm	KG	RAL	CHF
PERFOM14019	1023	555	2000	1200	7035+7016	2014,50
PERFOM14020	1023	555	2000	1200	7035	2014,50
PERFOM14021	1023	555	2000	1200	5012	2014,50

Bestehend aus:

Anz.	Beschreibung
1	Schrank mit geschlitzten Flügeltüren
1	Interne wasserdichte Auffangwanne für Flüssigkeiten - Fassungsvermögen 19 L
1	Set mit geschlitztem Boden mit 2 Trennelementen und 6 Kanistern mit Kugelhahn
1	Set mit 2 geschlitzten Böden



ART.	B mm	T mm	H mm	KG	RAL	CHF
PERFOM14022	1048	600	2027	1200	7035+7016	4040,00
PERFOM14023	1048	600	2027	1200	7035	4040,00
PERFOM14024	1048	600	2027	1200	5012	4040,00

Bestehend aus:

Anz.	Beschreibung
1	Schrank mit geschlitzten Flügeltüren
1	Interne wasserdichte Auffangwanne für Flüssigkeiten - Fassungsvermögen 19 L
3	Set mit geschlitztem Boden mit 2 Trennelementen und 6 Kanistern mit Kugelhahn
1	Geschlitzter Boden
1	Aussenliegende wasserdichte Auffangwanne für Flüssigkeiten - Fassungsvermögen 59 L





24x27 EH

54x27 EH

64x27 EH

1023 mm 555 mm



ART.	B mm	T mm	H mm	KG	RAL	CHF
<b>PERFOM14056</b>	1048	600	2027	1200	6011	1269,00

Bestehend aus:

Anz.	Beschreibung
1	Schrank mit geschlitzten Flügeltüren
1	Set mit 3 geschlitzten Böden
1	Aussenliegende wasserdichte Auffangwanne für Flüssigkeiten - Fassungsvermögen 59 L



siehe Seite 492



ART.	B mm	T mm	H mm	KG	RAL	CHF
<b>PERFOM14057</b>	1023	555	2000	1200	6011	1300,00

Bestehend aus:

Anz.	Beschreibung
1	Schrank mit geschlitzten Flügeltüren
2	Set mit 2 wasserdichten Auffangwannen für Flüssigkeit im Inneren - Fassungsvermögen 19 L



siehe Seite 492



ART.	B mm	T mm	H mm	KG	RAL	CHF
<b>PERFOM14058</b>	1023	555	2000	1200	7035	1557,50

Bestehend aus:

Anz.	Beschreibung
1	Schrank mit geschlitzten Flügeltüren aus Polycarbonat
2	Set mit 2 wasserdichten Auffangwannen für Flüssigkeit im Inneren - Fassungsvermögen 19 L



siehe Seite 492



ART.	B mm	T mm	H mm	KG	RAL	CHF
PERFOM14025	1048	600	2027	1200	1004	1291,00
PERFOM14026	1048	600	2027	1200	7035+7016	1269,00
PERFOM14027	1048	600	2027	1200	7035	1269,00
PERFOM14028	1048	600	2027	1200	5012	1269,00

Bestehend aus:

Anz.	Beschreibung
1	Schrank mit geschlitzten Flügeltüren
1	Set mit 3 geschlitzten Böden
1	Aussenliegende wasserdichte Auffangwanne für Flüssigkeiten - Fassungsvermögen 59 L



siehe Seite 492



ART.	B mm	T mm	H mm	KG	RAL	CHF
PERFOM14029	1023	555	2000	1200	1004	1322,00
PERFOM14030	1023	555	2000	1200	7035+7016	1300,00
PERFOM14031	1023	555	2000	1200	7035	1300,00
PERFOM14032	1023	555	2000	1200	5012	1300,00

Bestehend aus:

Anz.	Beschreibung
1	Schrank mit geschlitzten Flügeltüren
2	Set mit 2 wasserdichten Auffangwannen für Flüssigkeit im Inneren - Fassungsvermögen 19 L



siehe Seite 492



ART.	B mm	T mm	H mm	KG	RAL	CHF
PERFOM14033	1023	555	2000	1200	3020	1698,00

Bestehend aus:

Anz.	Beschreibung
1	Schrank mit geschlitzten "Safe Crash" Flügeltüren
1	Set mit 3 geschlitzten Böden
1	Lochboden/-platte
1	Trennwand
1	Set mit Kleiderstange





ART.	B mm	T mm	H mm	KG	RAL	CHF
PERFOM14034	1023	555	2000	1200	7035+7016	2727,50
PERFOM14035	1023	555	2000	1200	7035	2727,50
PERFOM14036	1023	555	2000	1200	5012	2727,50

Bestehend aus:

Anz.	Beschreibung	Anz.	Beschreibung
1	Schrank mit geschlitzten Flügeltüren	1	Fehlerstrom-Leitungsschutzschalter
2	Set mit 2 Lochböden/-platten	1	Anschlusskabel Wieland mit Stecker in/out
2	Energiekanal für Steckdosenleisten	2	Anschlusskabel Wieland Schuko/Französisch
1	Lüftungsgitter	1	Set mit Rollenhalter mit Papierrolle Ø=240 mm
2	Ventilator 230 V mit Schukostecker ohne Gitter	1	Unipok Werkzeughaken - Packung mit 30 Stück
4	Steckdosenleiste für 2 Schukostecker	2	Großes Ablagefach umkehrbar
3	Steckdosenleiste für 4 Schukostecker		



ART.	B mm	T mm	H mm	KG	RAL	CHF
<b>PERFOM14037</b>	1023	555	2000	1200	7035+7016	2686,50
<b>PERFOM14038</b>	1023	555	2000	1200	7035	2686,50
<b>PERFOM14039</b>	1023	555	2000	1200	5012	2686,50

Bestehend aus:

Anz.	Beschreibung
1	Schrank mit geschlitzten Flügeltüren aus Polycarbonat
2	Set mit 2 Lochböden/-platten
3	Energiekanal für Steckdosenleisten
6	Steckdosenleiste für 2 Schukostecker
3	Steckdosenleiste für 4 Schukostecker
1	Fehlerstrom-Leitungsschutzschalter
2	Anschlusskabel Wieland mit Stecker in/out
1	Anschlusskabel Wieland Schuko/Französisch



ART.	B mm	T mm	H mm	KG	RAL	CHF
<b>PERFOM14040</b>	1023	555	2000	1200	7035+7016	2514,00
<b>PERFOM14041</b>	1023	555	2000	1200	7035	2514,00
<b>PERFOM14042</b>	1023	555	2000	1200	5012	2514,00

Bestehend aus:

Anz.	Beschreibung
1	Schrank mit geschlitzten Flügeltüren
2	Set mit 2 Lochböden/-platten
2	Energiekanal für Steckdosenleisten
2	Metallschiene für Sichtlagerboxen Picking Box Gr. 1/2
2	Kit 3 Sichtlagerboxen Picking Box Air Gr. 2
4	Steckdosenleiste für 2 Schukostecker
2	Steckdosenleiste für 4 Schukostecker
1	Fehlerstrom-Leitungsschutzschalter
1	Anschlusskabel Wieland mit Stecker in/out
1	Anschlusskabel Wieland Schuko/Französisch
1	Set mit Rollenhalter mit Papierrolle Ø=240 mm
2	Unipok Werkzeughaken - Packung mit 30 Stück
2	Großes Ablagefach umkehrbar



ART.	B mm	T mm	H mm	KG	RAL	CHF
<b>PERFOM14043</b>	1023	555	2000	1200	7035+7016	1796,00
<b>PERFOM14044</b>	1023	555	2000	1200	7035	1796,00
<b>PERFOM14045</b>	1023	555	2000	1200	5012	1796,00

Bestehend aus:

Anz.	Beschreibung
1	Schrank mit geschlitzten Flügeltüren
2	Set mit 2 Lochböden/-platten
2	Energiekanal für Steckdosenleisten
2	Steckdosenleiste für 2 Schukostecker
2	Steckdosenleiste für 4 Schukostecker
1	Anschlusskabel Wieland mit Stecker in/out
1	Anschlusskabel Wieland Schuko/Französisch





ART.	B mm	T mm	H mm	 KG	RAL	CHF
PERFOM14049	1023	555	2000	1200	7035+7016	2101,50
PERFOM14050	1023	555	2000	1200	7035	2101,50
PERFOM14051	1023	555	2000	1200	5012	2200,50

Bestehend aus:

Anz.	Beschreibung
1	Schrank mit Flügeltüren
3	Schublade mit einfachem Auszug H=100 mm
2	Set mit 2 Lochböden/-platten
4	Metallschiene für Sichtlagerboxen Picking Box Gr. 1/2
4	Kit 3 Sichtlagerboxen Picking Box Air Gr. 2
4	Unipok Werkzeughaken - Packung mit 30 Stück



ART.	B mm	T mm	H mm		RAL	CHF
<b>PERFOM14052</b>	1023	555	2000	1200	7035+7016	2406,50
<b>PERFOM14053</b>	1023	555	2000	1200	7035	2406,50
<b>PERFOM14054</b>	1023	555	2000	1200	5012	2575,50

Bestehend aus:

Anz.	Beschreibung
1	Schrank mit Flügeltüren
3	Schublade mit einfachem Auszug H=100 mm
4	Schublade mit teleskopischem Auszug H=150 mm
1	Set mit 2 geschlitzten Böden



ART.	B mm	T mm	H mm		RAL	CHF
<b>PERFOM14046</b>	1023	555	2000	1200	7035+7016	2811,00
<b>PERFOM14047</b>	1023	555	2000	1200	7035	2811,00
<b>PERFOM14048</b>	1023	555	2000	1200	5012	2910,00

Bestehend aus:

Anz.	Beschreibung
1	Schrank mit Flügeltüren
3	Schublade mit einfachem Auszug H=100 mm
2	Paar Lochplatten für Flügeltüren
2	Set mit 2 Lochböden/-platten
14	Metallschiene für Sichtlagerboxen Picking Box Gr. 1/2
10	Kit 4 Sichtlagerboxen Picking Box Air Gr. 1
4	Kit 3 Sichtlagerboxen Picking Box Air Gr. 2
1	Set mit Rollenhalter mit Papierrolle Ø=240 mm
4	Unipok Werkzeughaken - Packung mit 30 Stück
2	Großes Ablagefach umkehrbar



ART.	B mm	T mm	H mm		RAL	CHF
<b>PERFOM14010</b>	1023	555	2000	1200	7035+7016	1275,00
<b>PERFOM14011</b>	1023	555	2000	1200	7035	1275,00
<b>PERFOM14012</b>	1023	555	2000	1200	5012	1275,00

Bestehend aus:

Anz.	Beschreibung
1	Schrank mit geschlitzten Flügeltüren
1	Set mit 3 geschlitzten Böden
1	Lochboden/-platte
1	Trennwand
1	Set mit Kleiderstange





SCHRANK MIT FLÜGELTÜREN 24X27 EH

ART.	B mm	T mm	H mm	KG	RAL	CHF
FAA1120C000PD	512	555	1000	800	7035+7016	504,50
FAA1120C00008	512	555	1000	800	7035	504,50
FAA1120C00004	512	555	1000	800	5012	504,50



SCHRANK MIT FLÜGELTÜREN 54X27 EH

ART.	B mm	T mm	H mm	KG	RAL	CHF
FAA1220C000PD	1023	555	1000	800	7035+7016	711,00
FAA1220C00008	1023	555	1000	800	7035	711,00
FAA1220C00004	1023	555	1000	800	5012	711,00



SCHRANK MIT FLÜGELTÜREN 64X27 EH

ART.	B mm	T mm	H mm	KG	RAL	CHF
FAA1520C000PD	1193	555	1000	800	7035+7016	911,50
FAA1520C00008	1193	555	1000	800	7035	911,50
FAA1520C00004	1193	555	1000	800	5012	911,50



SCHRANK MIT FLÜGELTÜREN 64X27 EH

ART.	B mm	T mm	H mm	 KG	RAL	CHF
FAA1720C000PD	1193	555	2000	1200	7035+7016	1084,50
FAA1720C00008	1193	555	2000	1200	7035	1084,50
FAA1720C00004	1193	555	2000	1200	5012	1084,50



SCHRANK MIT FLÜGELTÜREN 54X27 EH

ART.	B mm	T mm	H mm	 KG	RAL	CHF
FAA1420C000PD	1023	555	2000	1200	7035+7016	885,00
FAA1420C00008	1023	555	2000	1200	7035	885,00
FAA1420C00004	1023	555	2000	1200	5012	885,00



TRAGKRAFT



RAL 7035 + RAL 7016



RAL 5012



RAL 7035



### SCHRANK MIT GESCHLITZTEN FLÜGELTÜREN 24X27 EH

ART.	B mm	T mm	H mm	KG	RAL	CHF
FAA1130C000PD	512	555	1000	800	7035+7016	504,50
FAA1130C00008	512	555	1000	800	7035	504,50
FAA1130C00004	512	555	1000	800	5012	504,50
FAA1130C00030	512	555	1000	800	1004	504,50



### SCHRANK MIT GESCHLITZTEN FLÜGELTÜREN 54X27 EH

ART.	B mm	T mm	H mm	KG	RAL	CHF
FAA1230C000PD	1023	555	1000	800	7035+7016	711,00
FAA1230C00008	1023	555	1000	800	7035	711,00
FAA1230C00004	1023	555	1000	800	5012	711,00
FAA1230C00030	1023	555	1000	800	1004	711,00
FAA1230C0002Y	1023	555	1000	800	3020	711,00
FAA1230C00002	1023	555	1000	800	6011	711,00



### SCHRANK MIT GESCHLITZTEN FLÜGELTÜREN 54X27 EH

ART.	B mm	T mm	H mm	KG	RAL	CHF
FAA1430C000PD	1023	555	2000	1200	7035+7016	885,00
FAA1430C00008	1023	555	2000	1200	7035	885,00
FAA1430C00004	1023	555	2000	1200	5012	885,00
FAA1430C00030	1023	555	2000	1200	1004	907,00
FAA1430C00002	1023	555	2000	1200	6011	885,00



## KOMPONENTEN



SCHRANK MIT GESCHLITZTEN FLÜGELTÜREN AUS POLYCARBONAT 54X27 EH

ART.	B mm	T mm	H mm	KG	RAL	CHF
FAA1440C000PD	1023	555	2000	1200	7035+7016	1142,50
FAA1440C00008	1023	555	2000	1200	7035	1142,50
FAA1440C00004	1023	555	2000	1200	5012	1142,50



SCHRANK MIT GESCHLITZTEN "SAFE CRASH" FLÜGELTÜREN 54X27 EH

ART.	B mm	T mm	H mm	KG	RAL	CHF
FAA1440C05C2Y	1023	555	2000	1200	3020	1308,00



TRAGKRAFT



RAL 7035+RAL 7016



RAL 1004



RAL 3020



RAL 5012



RAL 6011



RAL 7035



### ABDECKPLATTE MIT 3 KANTEN MIT PVC-ÜBERZUG

ART.	B mm	T mm	H mm	Farbe	CHF
FAC9911290007	514	558	31	Schwarz	115,00
FAC9912290007	1024	558	31	Schwarz	161,50
FAC9915290007	1194	558	31	Schwarz	164,00



### ARBEITSPLATTE AUS GUMMIERTEM STAHL

ART.	B mm	T mm	H mm	Farbe	CHF
FAC9911360007	512	555	32	Schwarz	272,00
FAC9912360007	1023	555	32	Schwarz	418,00
FAC9915360007	1193	555	32	Schwarz	437,50

### GESCHLITZTER BODEN T=500 mm

ART.	B mm	T mm	H mm	KG	Endbearbeitung	CHF
FAC9911010099	484	500	35	120	Verzinkt	37,00
FAC9912010099	995	500	35	120	Verzinkt	51,00
FAC9915010099	1165	500	35	120	Verzinkt	63,00



### SET MIT GESCHLITZTEN BÖDEN T=500 mm

ART.	B mm	T mm	H mm	Anz. Böden	KG	Endbearbeitung	CHF
FAC9911020099	484	500	35	2	120	Verzinkt	57,00
FAC9911030099	484	500	35	3	120	Verzinkt	83,00
FAC9912020099	995	500	35	2	120	Verzinkt	101,00
FAC9912030099	995	500	35	3	120	Verzinkt	148,50
FAC9912040099	995	500	35	4	120	Verzinkt	197,00
FAC9915020099	1165	500	35	2	120	Verzinkt	125,50
FAC9915030099	1165	500	35	3	120	Verzinkt	189,50



### SET MIT GESCHLITZTEN BÖDEN T=345 mm

ART.	B mm	T mm	H mm	Anz. Böden	KG	Endbearbeitung	CHF
FAC9912050099	995	345	35	2	100	Verzinkt	100,00
FAC9912060099	995	345	35	3	100	Verzinkt	147,00



### PAAR LOCHPLATTEN FÜR FLÜGELTÜREN

Pro Tür kann maximal ein Plattenpaar angebracht werden

ART.	B mm	T mm	H mm	Abm. Loch mm	Abstand mm	RAL	CHF
FAC9912250039	381	20	824	10x10	38	7016	121,00



## KOMPONENTEN



KIT 4 SICTLAGERBOXEN PICKING BOX AIR GR. 1

ART.	Außenmaß			Farbe	CHF
	B mm	T mm	H mm		
FBLIT0600LQ	108	173	76		11,50
FBLIT060032	108	173	76		11,50
FBLIT06001Z	108	173	76		11,50
FBLIT06002Y	108	173	76		11,50
FBLIT06004Q	108	173	76		11,50



KIT 3 SICTLAGERBOXEN PICKING BOX AIR GR. 2

ART.	Außenmaß			Farbe	CHF
	B mm	T mm	H mm		
FBLIT0610LQ	160	234	127		17,50
FBLIT061032	160	234	127		17,50
FBLIT06101Z	160	234	127		17,50
FBLIT06102Y	160	234	127		18,00
FBLIT06104Q	160	234	127		17,50



METALLSCHIENE FÜR SICTLAGERBOXEN PICKING BOX GR. 1/2

ART.	B mm	T mm	H mm	Endbearbeitung	CHF
FBLIT020099	445	14	89	Verzinkt	14,50



Anwendungsbeispiel des Kits 4 Sichtboxen Gr. 1 an Metallschiene



Anwendungsbeispiel des Kits 3 Sichtboxen Gr. 2 an Metallschiene

## LOCHBODEN-/PLATTE

### LOCHBODEN-/PLATTE

ART.	B mm	T mm	H mm	KG	Abm. Loch mm	Abstand mm	RAL	CHF
FAC9912070039	995	500	30	120-50	10x10	38	7016	114,00
FAC9912070008	995	500	30	120-50	10x10	38	7035	133,00
FAC9912070004	995	500	30	120-50	10x10	38	5012	133,00

### SET MIT LOCHBÖDEN-/PLATTEN

ART.	B mm	T mm	H mm	Anz. Böden	KG	Abm. Loch mm	Abstand mm	RAL	CHF
FAC9912080008	995	500	30	2	120-50	10x10	38	7035	255,00
FAC9912080004	995	500	30	2	120-50	10x10	38	5012	255,00
FAC9912080039	995	500	30	2	120-50	10x10	38	7016	217,50

Anwendbar in 3 unterschiedlichen Positionen:

Vertikale Lochplatte



Horizontaler Boden



Lochkonsole mit 4 Kanten



TRAGKRAFT



RAL 5012



RAL 7016



RAL 7035



VERZINKT



### SCHUBLADEN MIT EINFACHEM AUSZUG 24X27 EH

ART.	Nutzmaß			KG		H Frontblende Schublade	RAL	CHF
	B mm	T mm	H mm					
FAC9911180008	398	449	85	50	88%	100	7035	138,50
FAC9911180004	398	449	85	50	88%	100	5012	153,50
FAC9911180039	398	449	85	50	88%	100	7016	138,50



### SCHUBLADEN MIT EINFACHEM AUSZUG 54X27 EH

ART.	Nutzmaß			KG		H Frontblende Schublade	RAL	CHF
	B mm	T mm	H mm					
FAC9912180008	908	449	85	50	88%	100	7035	155,50
FAC9912180004	908	449	85	50	88%	100	5012	188,50
FAC9912180039	908	449	85	50	88%	100	7016	155,50



### SCHUBLADEN MIT TELESKOPISCHEM AUSZUG 54X27 EH

ART.	Nutzmaß			KG		H Frontblende Schublade	RAL	CHF
	B mm	T mm	H mm					
FAC9912190008	908	449	85	100	100%	100	7035	214,00
FAC9912190004	908	449	85	100	100%	100	5012	243,00
FAC9912190039	908	449	85	100	100%	100	7016	214,00
FAC9912210008	908	449	135	100	100%	150	7035	238,50
FAC9912210004	908	449	135	100	100%	150	5012	256,00
FAC9912210039	908	449	135	100	100%	150	7016	238,50



### SCHUBLADEN MIT TELESKOPISCHEM AUSZUG 64X27 EH

ART.	Nutzmaß			KG		H Frontblende Schublade	RAL	CHF
	B mm	T mm	H mm					
FAC9915190008	1078	449	85	100	100%	100	7035	260,50
FAC9915190004	1078	449	85	100	100%	100	5012	293,50
FAC9915190039	1078	449	85	100	100%	100	7016	260,50

## KOMPONENTEN



### SOCKEL FÜR HUBWAGEN INKLUSIVE ABDECKBLENDE

ART.	B mm	T mm	H mm	KG	RAL	CHF
FAC9912170039	1018	550	100	1200	7016	298,50
FAC9915170039	1188	550	100	1200	7016	343,50



### AUSSENLIEGENDE WASSERDICHTE AUFFANGWANNE FÜR FLÜSSIGKEITEN - FASSUNGSVERMÖGEN 59 L

ART.	B mm	T mm	H mm	KG	L	RAL	CHF
FAC9912130039	1048	600	167	1200	59	7016	235,50



siehe Seite 492

### INTERNE WASSERDICHTE AUFFANGWANNEN FÜR FLÜSSIGKEITEN

ART.	B mm	T mm	H mm	KG	L	Endbearbeitung	CHF
FAC9911090099	484	500	42	50	9	Verzinkt	101,00
FAC9912090099	995	500	42	50	19	Verzinkt	108,50



### SET MIT WASSERDICHTEN AUFFANGWANNEN FÜR FLÜSSIGKEIT IM INNEREN

ART.	B mm	T mm	H mm	KG	L	Anz. Auffangwannen	Endbearbeitung	CHF
FAC9911100099	484	500	42	50	9	2	Verzinkt	188,50
FAC9912100099	995	500	42	50	19	2	Verzinkt	207,50



### SET MIT GESCHLITZTEM BODEN MIT 2 TRENNELEMENTEN UND 6 KANISTERN MIT KUGELHAHN

ART.	B mm	T mm	H mm	Anz. Kanister	L Kanister	Endbearbeitung Boden	CHF
FAC9912280099	995	495	315	6	10	Verzinkt	920,00



TRAGKRAFT



VOLUMEN



AUSZUG



RAL 5012



RAL 7016



RAL 7035



VERZINKT



### ENERGIEKANAL FÜR STECKDOSENLEISTEN

ART.	B mm	T mm	H mm	RAL	CHF
FAC9912220039	1008	64	140	7016	69,00



### ANORDNUNG STECKDOSENLEISTEN FÜR ENERGIEKANAL



- 1
- 2
- 3
- 3
- 4

- 1 FI/LS-Schalter
- 2 Steckdosenleiste für 4 Stecker
- 3 Steckdosenleiste für 2 Stecker
- 4 USB Aufladen



Anbringung des Energiekanals im **oberen Bereich** des **Lochbodens/der Lochplatte**



Anbringung des Energiekanals im **unteren Bereich** des **Lochbodens/der Lochplatte**



In vertikaler Position in den **Lochboden/die Lochplatte integrierbarer** Energiekanal



### SEITLICHE HALTERUNG FÜR STECKDOSENLEISTE

ART.	B mm	T mm	H mm	RAL	CHF
FAC9912240039	10	463	77	7016	39,50

### ANORDNUNG STECKDOSENLEISTEN FÜR SEITLICHE HALTERUNG

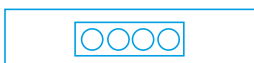

Steckdosenleiste für 4 Stecker



Anwendungsbeispiel mit:  
 1 Halterung Art. FAC9912240039  
 1 Steckdosenleisten Art. FBLET005007  
 1 Anschlusskabel Art. FBLET016007

## KOMPONENTEN



### LÜFTUNGSGITTER

ART.	B mm	T mm	H mm	RAL	CHF
FAC9912230039	994	123	136	7016	82,00



Anwendungsbeispiel mit:  
 1 Gitter Art. FAC9912230039  
 2 Ventilatoren Art. FAS32200100  
 1 Steckdosenleiste Art. FBLET005007  
 1 Anschlusskabel Art. FBLET016007



Anbringung des Gitters im **oberen Bereich** des Schranks **ohne** Hilfe des **Lochbodens/der Lochplatte**



Anbringung des Gitters im **oberen Bereich** des Schranks **mit** Hilfe des **Lochbodens/der Lochplatte**



Anbringung des Gitters im **unteren Bereich** des Schranks **mit** Hilfe des **Lochbodens/der Lochplatte**



### VENTILATOR 230 V MIT SCHUKOSTECKER OHNE GITTER

ART.	B mm	T mm	H mm	Farbe	CHF
FAS32200100	125	44	125	Schwarz	67,00

# IRONTEAM

siehe Seite 328



### ANBRINGUNG DER LAMPE UNTER DEM LOCHBODEN/DER LOCHPLATTE



FBLET012007



FBLET004007



FBLET005007



FBLET024007



FBLET016007



FBLET014007



FBLET020007



FBL99400008

## KOMPONENTEN



1. Leseständer
2. Schublade mit einfachem Auszug H=100 mm
3. Paar Radhalterplatten
4. Set mit 4 Rollen aus Standard-Gummi Ø 100 mm



### LESESTÄNDER

ART.	B mm	T mm	H mm	RAL	CHF
FAC9911340004	516	564	316	5012	270,50
FAC9911340008	516	564	316	7035	287,50
FAC9911340039	516	564	316	7016	270,50



### SCHUBLADEN MIT EINFACHEM AUSZUG 24X27 EH

ART.	Nutzmaß			KG	%	H Frontblende Schublade	RAL	CHF
	B mm	T mm	H mm					
FAC9911180008	398	449	85	50	88%	100	7035	138,50
FAC9911180004	398	449	85	50	88%	100	5012	153,50
FAC9911180039	398	449	85	50	88%	100	7016	138,50



### FRONTABSCHLUSSWAND FÜR LESESTÄNDER

ART.	B mm	T mm	H mm	RAL	CHF
FAC9911350004	454	60	101	5012	34,00
FAC9911350008	454	60	101	7035	34,00
FAC9911350039	454	60	101	7016	34,00



### PAAR RADHALTERPLATTEN

ART.	B mm	T mm	H mm	CHF
FAC9911330099	114	550	13	60,00



### ROLLENSET

ART.	Ø mm	KG Set Rollen	H mm	Material	☞	☛	CHF
FKRD1002107	100	225	128	Standard-Gummi	2	2	89,50
FKRB1252107	125	300	155	Standard-Gummi	2	2	100,00
FKRU1252101	125	300	155	Synthetischer, abriebfester Gummi	2	2	108,50
FKRS1252101	125	750	155	Elastischer Gummi	2	2	174,00



LENKROLLE MIT BREMSE



BOCKROLLE

1. Trennwand
2. Set mit Kleiderstange
3. Lochboden/-platte
4. Geschlitzter Boden
5. Schublade mit einfachem Auszug H=100 mm

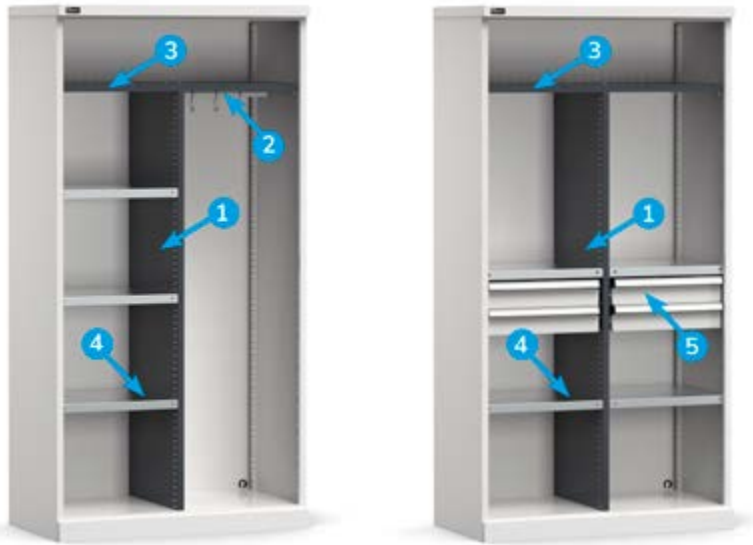

### TRENNWAND

ART.	B mm	T mm	H mm	Abstand mm	RAL	CHF
FAC9912260039	44	500	1616	25	7016	171,00

### SET MIT KLEIDERSTANGE

ART.	B mm	T mm	H mm	KG	Endbearbeitung	CHF
FAC9912270099	458	23	56	15	Verzinkt	22,00

### LOCHBODEN/-PLATTE

ART.	B mm	T mm	H mm	KG	RAL	CHF
FAC9912070039	995	500	30	120-50	7016	114,00

### GESCHLITZTER BODEN T=500 mm

ART.	B mm	T mm	H mm	KG	Endbearbeitung	CHF
FAC9911010099	484	500	35	120	Verzinkt	37,00

### SET MIT GESCHLITZTEN BÖDEN T=500 mm

ART.	B mm	T mm	H mm	Anz. Böden	KG	Endbearbeitung	CHF
FAC9911020099	484	500	35	2	120	Verzinkt	57,00
FAC9911030099	484	500	35	3	120	Verzinkt	83,00

### SCHUBLADEN MIT EINFACHEM AUSZUG 24X27 EH

ART.	Nutzmaß			KG	Auszug	H Frontblende Schublade	RAL	CHF
	B mm	T mm	H mm					
FAC9911180008	398	449	85	50	88%	100	7035	138,50
FAC9911180004	398	449	85	50	88%	100	5012	153,50
FAC9911180039	398	449	85	50	88%	100	7016	138,50



TRAGKRAFT



AUSZUG



RAL 5012



RAL 7016



RAL 7035



VERZINKT



**24x27 EH**  
512 mm 555 mm

54x27 EH

64x27 EH

398x449



**B → 512 mm**



ART.	geeignet für Schublade H mm	Komponenten	CHF
FFH00500100	100	2 x Querteiler B=202 mm 1 x Geschlitzte Längsteiler B=457 mm	23,00



ART.	geeignet für Schublade H mm	Komponenten	CHF
FFH00500800	100/125	3 x Einsatzkasten 150x75 mm 6 x Einsatzkasten 150x150 mm	44,50



ART.	geeignet für Schublade H mm	Komponenten	CHF
FFH00500900	100/125	15 x Einsatzkasten 150x75 mm	54,00

**B → 1023 mm**



**24x27 EH**  
1023 mm 555 mm

54x27 EH

64x27 EH

908x449

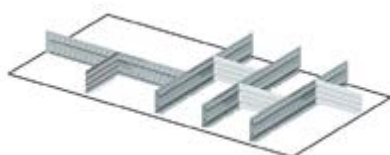

ART.	geeignet für Schublade H mm	Komponenten	CHF
FFH02000100	100	4 x Geschlitzte Längsteiler B=457 mm 4 x Querteiler B=151 mm	55,00



ART.	geeignet für Schublade H mm	Komponenten	CHF
FFH02000200	100	5 x Geschlitzte Längsteiler B=457 mm 10 x Querteiler B=151 mm	75,50



ART.	geeignet für Schublade H mm	Komponenten	CHF
FFH02000600	100/125	12 x Einsatzkasten 150x75 mm 12 x Einsatzkasten 150x150 mm	105,50



B 1193 mm

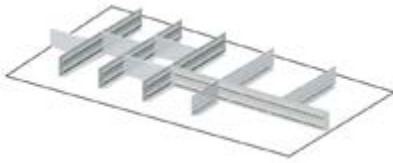

ART.	geeignet für Schublade H mm	Komponenten	CHF
FFH02500300	100	3 x Geschlitzte Längsteiler B=457 mm 1 x Geschlitzte Längsteiler B=610 mm 3 x Querteiler B=151 mm 2 x Querteiler B=168 mm 2 x Querteiler B=304 mm	63,50



ART.	geeignet für Schublade H mm	Komponenten	CHF
FFH02500400	100	3 x Geschlitzte Längsteiler B=457 mm 1 x Querteiler B=168 mm 3 x Querteiler B=304 mm	49,50

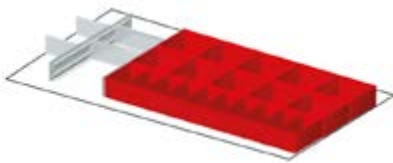

ART.	geeignet für Schublade H mm	Komponenten	CHF
FFH02500600	100	10 x Einsatzkasten 150x75 mm 10 x Einsatzkasten 150x150 mm 2 x Geschlitzte Längsteiler B=457 mm 2 x Querteiler B=134 mm 2 x Querteiler B=202 mm	107,00



START

PRO

PRO+

# SCHIEBETÜRSCHRÄNKE

## PERFOM



Der Schrank mit Schiebetüren Perfom ist perfekt, um in Durchgangsbereichen installiert zu werden, oder wenn man eine **platzsparende Einrichtung** mit hohem Lagervolumen sucht. Er kann **drei Breiten** (1020, 1428 oder 2040 mm) und **zwei Höhen** (915 oder 2000 mm) und **glatte, geschlitzte oder geschlitzte Türen mit Polycarbonateinsätzen** aufweisen. Unabhängig vom gewählten Modell ist die **Tiefe 600 mm** und kann eine breite Palette von Komponenten wie geschlitzte Böden, Lochwände, Schubladen, dichte Wannen und elektrische Kabelrinnen aufnehmen.



**TRAGKRAFT**  
800/1200 KG



**GARANTIE TÜREN**

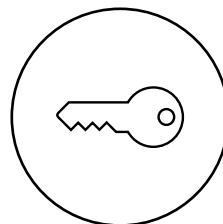

**SCHLOSS MIT**  
SCHLÜSSEL

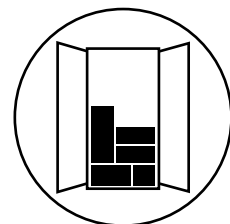

**MONTIERTER**  
SCHRANK +  
VERPACKTES  
ZUBEHÖR IM  
SCHRANKINNEREN





ART.	B mm	T mm	H mm	KG	RAL	CHF
PERFOM21001	1020	600	2000	1200	7035+7016	1777,50
PERFOM21002	1020	600	2000	1200	7035	1777,50
PERFOM21003	1020	600	2000	1200	5012	1777,50

Bestehend aus:

Anz.	Beschreibung
1	Schiebetürschränke
1	Set mit 4 geschlitzten Böden



ART.	B mm	T mm	H mm	KG	RAL	CHF
PERFOM23001	1020	600	2000	1200	7035+7016	1980,50

Bestehend aus:

Anz.	Beschreibung
1	Schrank mit geschlitzten Schiebetüren
2	Set mit 2 wasserdichten Auffangwannen für Flüssigkeit im Inneren - Fassungsvermögen 19 L



siehe Seite 492



ART.	B mm	T mm	H mm	KG	RAL	CHF
PERFOM25001	1020	600	2000	1200	7035+7016	2159,00

Bestehend aus:

Anz.	Beschreibung
1	Schrank mit geschlitzten Schiebetüren aus Polycarbonat
1	Set mit 4 geschlitzten Böden



ART.	B mm	T mm	H mm	 KG	RAL	CHF
<b>PERFOM20001</b>	1020	600	915	800	7035+7016	1248,50
<b>PERFOM20002</b>	1020	600	915	800	7035	1248,50
<b>PERFOM20003</b>	1020	600	915	800	5012	1248,50



Bestehend aus:

Anz.	Beschreibung
1	Schiebetürschränke
1	Geschlitzter Boden



ART.	B mm	T mm	H mm	 KG	RAL	CHF
<b>PERFOM22001</b>	1020	600	915	800	7035+7016	1405,00

Bestehend aus:

Anz.	Beschreibung		
1	Schrank mit geschlitzten Schiebetüren		
1	Set mit 2 wasserdichten Auffangwannen für Flüssigkeit im Inneren - Fassungsvermögen 19 L		siehe Seite 492



ART.	B mm	T mm	H mm	 KG	RAL	CHF
<b>PERFOM24001</b>	1020	600	915	800	7035+7016	1529,50

Bestehend aus:

Anz.	Beschreibung
1	Schrank mit geschlitzten Schiebetüren aus Polycarbonat
1	Geschlitzter Boden





ART.	B mm	T mm	H mm	KG	RAL	CHF
<b>PERFOM21004</b>	1428	600	2000	1200	7035+7016	2294,50
<b>PERFOM21005</b>	1428	600	2000	1200	7035	2294,50
<b>PERFOM21006</b>	1428	600	2000	1200	5012	2294,50

Bestehend aus:

Anz.	Beschreibung
1	Schiebetürschränke
2	Set mit 2 geschlitzten Böden



ART.	B mm	T mm	H mm	KG	RAL	CHF
<b>PERFOM25002</b>	1428	600	2000	1200	7035+7016	2938,00

Bestehend aus:

Anz.	Beschreibung
1	Schrank mit geschlitzten Schiebetüren aus Polycarbonat
2	Set mit 2 geschlitzten Böden





ART.	B mm	T mm	H mm		RAL	CHF
<b>PERFOM20004</b>	1428	600	915	800	7035+7016	1572,50
<b>PERFOM20005</b>	1428	600	915	800	7035	1572,50
<b>PERFOM20006</b>	1428	600	915	800	5012	1572,50

Bestehend aus:

Anz.	Beschreibung
1	Schiebetürschränke
1	Geschlitzter Boden



ART.	B mm	T mm	H mm		RAL	CHF
<b>PERFOM24002</b>	1428	600	915	800	7035+7016	1825,50

Bestehend aus:

Anz.	Beschreibung
1	Schrank mit geschlitzten Schiebetüren aus Polycarbonat
1	Geschlitzter Boden





54x27 EH

78x27 EH

54+54x27 EH

2040 mm 600 mm

908x449



ART.	B mm	T mm	H mm	 pro Fach	RAL	CHF
<b>PERFOM21010</b>	2040	600	2000	1200	7035+7016	3944,50
<b>PERFOM21011</b>	2040	600	2000	1200	7035	3944,50
<b>PERFOM21012</b>	2040	600	2000	1200	5012	4142,50

Bestehend aus:

Anz.	Beschreibung
1	Schiebetürschränke
6	Schublade mit einfachem Auszug H=100 mm
2	Set mit 4 geschlitzten Böden



ART.	B mm	T mm	H mm	 pro Fach	RAL	CHF
<b>PERFOM23004</b>	2040	600	2000	1200	7035+7016	4423,50

Bestehend aus:

Anz.	Beschreibung
1	Schrank mit geschlitzten Schiebetüren
3	Set mit 2 Lochböden/-platten
1	Geschlitzter Boden
1	Interner Boden aus Multiplex
1	Schublade mit einfachem Auszug H=100 mm
2	Energiekanal für Steckdosenleisten
1	Seitliche Halterung für Steckdosenleiste
3	Steckdosenleiste für 4 Schuko-Stecker
4	Steckdosenleiste für 2 Schuko-Stecker
2	Anschlusskabel Wieland Schuko/Französisch
1	Anschlusskabel Wieland mit Stecker in/out
1	Zwei L-förmige Befestigungselemente
1	Scharnier für Platte
1	Monitorhalterplatte mit VESA-Standard
1	Aufbewahrungsfach umkehrbar



ART.	B mm	T mm	H mm	 pro Fach	RAL	CHF
<b>PERFOM25004</b>	2040	600	2000	1200	7035+7016	4310,50

Bestehend aus:

Anz.	Beschreibung
1	Schrank mit geschlitzten Schiebetüren aus Polycarbonat
4	Set mit 2 wasserdichten Auffangwannen für Flüssigkeit im Inneren - Fassungsvermögen 19 L



siehe Seite 492



54x27 EH

78x27 EH

54+54x27 EH

2040 mm 600 mm

908x449



ART.	B mm	T mm	H mm	 pro Fach	RAL	CHF
<b>PERFOM21007</b>	2040	600	2000	1200	7035+7016	3011,50
<b>PERFOM21008</b>	2040	600	2000	1200	7035	3011,50
<b>PERFOM21009</b>	2040	600	2000	1200	5012	3011,50



Bestehend aus:

Anz.	Beschreibung
1	Schiebetürschränke
2	Set mit 4 geschlitzten Böden



ART.	B mm	T mm	H mm	 pro Fach	RAL	CHF
<b>PERFOM23003</b>	2040	600	2000	1200	7035+7016	3447,50

Bestehend aus:

Anz.	Beschreibung		
1	Schrank mit geschlitzten Schiebetüren		
4	Set mit 2 wasserdichten Auffangwannen für Flüssigkeit im Inneren - Fassungsvermögen 19 L		siehe Seite 492



ART.	B mm	T mm	H mm	 pro Fach	RAL	CHF
<b>PERFOM25003</b>	2040	600	2000	1200	7035+7016	3874,50

Bestehend aus:

Anz.	Beschreibung
1	Schrank mit geschlitzten Schiebetüren aus Polycarbonat
2	Set mit 4 geschlitzten Böden



INNENABM. B x T



TRAGKRAFT



RAL 7035 + RAL 7016



RAL 5012



RAL 7035



ART.	B mm	T mm	H mm	 pro Fach	RAL	CHF
PERFOM20007	2040	600	915	800	7035+7016	2072,50
PERFOM20008	2040	600	915	800	7035	2072,50
PERFOM20009	2040	600	915	800	5012	2072,50



Bestehend aus:

Anz.	Beschreibung
1	Schiebetürschränke
2	Geschlitzter Boden



ART.	B mm	T mm	H mm	 pro Fach	RAL	CHF
PERFOM22002	2040	600	915	800	7035+7016	2367,00

Bestehend aus:

Anz.	Beschreibung		
1	Schrank mit geschlitzten Schiebetüren		
2	Set mit 2 wasserdichten Auffangwannen für Flüssigkeit im Inneren - Fassungsvermögen 19 L		siehe Seite 492



ART.	B mm	T mm	H mm	 pro Fach	RAL	CHF
PERFOM24003	2040	600	915	800	7035+7016	2428,50

Bestehend aus:

Anz.	Beschreibung
1	Schrank mit geschlitzten Schiebetüren aus Polycarbonat
2	Geschlitzter Boden



### SCHIEBETÜRSCHRÄNKE 54X27 EH

ART.	B mm	T mm	H mm		RAL	CHF
FAA2010C000PD	1020	600	915	800	7035+7016	1197,50
FAA2010C00008	1020	600	915	800	7035	1197,50
FAA2010C00004	1020	600	915	800	5012	1197,50



### SCHIEBETÜRSCHRÄNKE 78X27 EH

ART.	B mm	T mm	H mm		RAL	CHF
FAA2014C000PD	1428	600	915	800	7035+7016	1484,00
FAA2014C00008	1428	600	915	800	7035	1484,00
FAA2014C00004	1428	600	915	800	5012	1484,00



### SCHIEBETÜRSCHRÄNKE 54+54X27 EH

ART.	B mm	T mm	H mm	 pro Fach	RAL	CHF
FAA2020C000PD	2040	600	915	800	7035+7016	1970,50
FAA2020C00008	2040	600	915	800	7035	1970,50
FAA2020C00004	2040	600	915	800	5012	1970,50



### SCHIEBETÜRSCHRÄNKE 54X27 EH

ART.	B mm	T mm	H mm		RAL	CHF
FAA2110C000PD	1020	600	2000	1200	7035+7016	1580,50
FAA2110C00008	1020	600	2000	1200	7035	1580,50
FAA2110C00004	1020	600	2000	1200	5012	1580,50



### SCHIEBETÜRSCHRÄNKE 78X27 EH

ART.	B mm	T mm	H mm		RAL	CHF
FAA2114C000PD	1428	600	2000	1200	7035+7016	1959,50
FAA2114C00008	1428	600	2000	1200	7035	1959,50
FAA2114C00004	1428	600	2000	1200	5012	1959,50



### SCHIEBETÜRSCHRÄNKE 54+54X27 EH

ART.	B mm	T mm	H mm	 pro Fach	RAL	CHF
FAA2120C000PD	2040	600	2000	1200	7035+7016	2617,50
FAA2120C00008	2040	600	2000	1200	7035	2617,50
FAA2120C00004	2040	600	2000	1200	5012	2617,50





SCHRANK MIT GESCHLITZTEN SCHIEBETÜREN 54X27 EH

ART.	B mm	T mm	H mm	KG	RAL	CHF
FAA2210C000PD	1020	600	915	800	7035+7016	1197,50



SCHRANK MIT GESCHLITZTEN SCHIEBETÜREN 78X27 EH

ART.	B mm	T mm	H mm	KG	RAL	CHF
FAA2214C000PD	1428	600	915	800	7035+7016	1469,50



SCHRANK MIT GESCHLITZTEN SCHIEBETÜREN 54+54X27 EH

ART.	B mm	T mm	H mm	KG pro Fach	RAL	CHF
FAA2220C000PD	2040	600	915	800	7035+7016	1952,00



SCHRANK MIT GESCHLITZTEN SCHIEBETÜREN 54X27 EH

ART.	B mm	T mm	H mm	KG	RAL	CHF
FAA2310C000PD	1020	600	2000	1200	7035+7016	1565,50



SCHRANK MIT GESCHLITZTEN SCHIEBETÜREN 78X27 EH

ART.	B mm	T mm	H mm	KG	RAL	CHF
FAA2314C000PD	1428	600	2000	1200	7035+7016	1959,50



SCHRANK MIT GESCHLITZTEN SCHIEBETÜREN 54+54X27 EH

ART.	B mm	T mm	H mm	KG pro Fach	RAL	CHF
FAA2320C000PD	2040	600	2000	1200	7035+7016	2617,50



### SCHRANK MIT GESCHLITZTEN SCHIEBETÜREN AUS POLYCARBONAT 54X27 EH

ART.	B mm	T mm	H mm		RAL	CHF
FAA2410C000PD	1020	600	915	800	7035+7016	1478,50



### SCHRANK MIT GESCHLITZTEN SCHIEBETÜREN AUS POLYCARBONAT 78X27 EH

ART.	B mm	T mm	H mm		RAL	CHF
FAA2414C000PD	1428	600	915	800	7035+7016	1737,00



### SCHRANK MIT GESCHLITZTEN SCHIEBETÜREN AUS POLYCARBONAT 54+54X27 EH

ART.	B mm	T mm	H mm	 pro Fach	RAL	CHF
FAA2420C000PD	2040	600	915	800	7035+7016	2326,50



### SCHRANK MIT GESCHLITZTEN SCHIEBETÜREN AUS POLYCARBONAT 54X27 EH

ART.	B mm	T mm	H mm		RAL	CHF
FAA2510C000PD	1020	600	2000	1200	7035+7016	1962,00



### SCHRANK MIT GESCHLITZTEN SCHIEBETÜREN AUS POLYCARBONAT 78X27 EH

ART.	B mm	T mm	H mm		RAL	CHF
FAA2514C000PD	1428	600	2000	1200	7035+7016	2603,00



### SCHRANK MIT GESCHLITZTEN SCHIEBETÜREN AUS POLYCARBONAT 54+54X27 EH

ART.	B mm	T mm	H mm	 pro Fach	RAL	CHF
FAA2520C000PD	2040	600	2000	1200	7035+7016	3480,50





### ARBEITSPLATTE AUS SANDGESTRAHLEM EDELSTAHL

ART.	B mm	T mm	H mm	Material	CHF
FGG601006AX000A	1020	600	32	MDF	433,50
FGG601406AX000A	1428	600	32	MDF	552,00
FGG602006AX000A	2040	600	32	MDF	733,00



### ARBEITSPLATTE AUS GUMMIERTEM STAHL

ART.	B mm	T mm	H mm	Material	CHF
FGG601006AG0007	1020	600	32	MDF	447,50
FGG601406AG0007	1428	600	32	MDF	543,00
FGG602006AG0007	2040	600	32	MDF	744,00



### ARBEITSPLATTE AUS MULTIPLEX

ART.	B mm	T mm	H mm	Material	CHF
FGG601006BE0000	1020	600	30	Multiplex	238,50
FGG601406BE0000	1428	600	30	Multiplex	218,50
FGG602006BE0000	2040	600	30	Multiplex	289,50

### GESCHLITZTER BODEN T=500 mm

ART.	B mm	T mm	H mm		Endbearbeitung	CHF
FAC9912010099	995	500	35	120	Verzinkt	51,00
FAC9814010099	1403	500	35	100	Verzinkt	88,50



### SET MIT GESCHLITZTEN BÖDEN T=500 mm

ART.	B mm	T mm	H mm	Anz. Böden		Endbearbeitung	CHF
FAC9912020099	995	500	35	2	120	Verzinkt	101,00
FAC9912030099	995	500	35	3	120	Verzinkt	148,50
FAC9912040099	995	500	35	4	120	Verzinkt	197,00
FAC9814020099	1403	500	35	2	100	Verzinkt	167,50

## KOMPONENTEN

### LOCHBODEN/-PLATTE

Anwendbar in 3 unterschiedlichen Positionen:

Vertikale Lochplatte

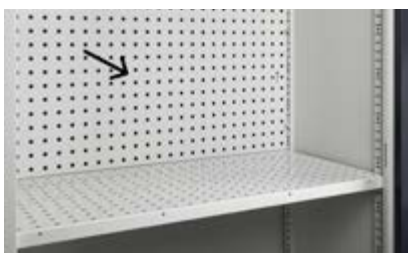

Horizontaler Boden



Lochkonsole mit 4 Kanten



### LOCHBODEN/-PLATTE



ART.	B mm	T mm	H mm	 KG	Abm. Loch mm	Abstand mm	RAL	CHF
FAC9912070039	995	500	30	120-50	10x10	38	7016	114,00
FAC9912070008	995	500	30	120-50	10x10	38	7035	133,00
FAC9912070004	995	500	30	120-50	10x10	38	5012	133,00

### SET MIT LOCHBÖDEN/-PLATTEN

ART.	B mm	T mm	H mm	Anz. Böden	 KG	Abm. Loch mm	Abstand mm	RAL	CHF
FAC9912080008	995	500	30	2	120-50	10x10	38	7035	255,00
FAC9912080004	995	500	30	2	120-50	10x10	38	5012	255,00
FAC9912080039	995	500	30	2	120-50	10x10	38	7016	217,50



### SCHUBLADEN MIT EINFACHEM AUSZUG 54X27 EH



ART.	Nutzmaß			 KG		H Frontblende Schublade	RAL	CHF
	B mm	T mm	H mm					
FAC9912180008	908	449	85	50	88%	100	7035	155,50
FAC9912180004	908	449	85	50	88%	100	5012	188,50
FAC9912180039	908	449	85	50	88%	100	7016	155,50

### SCHUBLADEN MIT TELESKOPISCHEM AUSZUG 54X27 EH



ART.	Nutzmaß			 KG		H Frontblende Schublade	RAL	CHF
	B mm	T mm	H mm					
FAC9912190008	908	449	85	100	100%	100	7035	214,00
FAC9912190004	908	449	85	100	100%	100	5012	243,00
FAC9912190039	908	449	85	100	100%	100	7016	214,00
FAC9912210008	908	449	135	100	100%	150	7035	238,50
FAC9912210004	908	449	135	100	100%	150	5012	256,00
FAC9912210039	908	449	135	100	100%	150	7016	238,50



TRAGKRAFT



AUSZUG



RAL 5012



RAL 7016



RAL 7035



VERZINKT



### INTERNE WASSERDICHTE AUFFANGWANNEN FÜR FLÜSSIGKEITEN

ART.	B mm	T mm	H mm	KG	L	Endbearbeitung	CHF
FAC9911090099	484	500	42	50	9	Verzinkt	101,00
FAC9912090099	995	500	42	50	19	Verzinkt	108,50

### SET MIT WASSERDICHTEN AUFFANGWANNEN FÜR FLÜSSIGKEIT IM INNEREN

ART.	B mm	T mm	H mm	KG	L	Anz. Auffangwannen	Endbearbeitung	CHF
FAC9911100099	484	500	42	50	9	2	Verzinkt	188,50
FAC9912100099	995	500	42	50	19	2	Verzinkt	207,50



### ENERGIEKANAL FÜR STECKDOSENLEISTEN

ART.	B mm	T mm	H mm	RAL	CHF
FAC9912220039	1008	64	140	7016	69,00



### ANORDNUNG STECKDOSENLEISTEN FÜR ENERGIEKANAL



- 1 FI/LS-Schalter
- 2 Steckdosenleiste für 4 Stecker
- 3 Steckdosenleiste für 2 Stecker
- 4 USB Aufladen



Anbringung des Energiekanals im **oberen Bereich** des **Lochbodens/der Lochplatte**



Anbringung des Energiekanals im **unteren Bereich** des **Lochbodens/der Lochplatte**



In vertikaler Position in den **Lochboden/die Lochplatte integrierbarer** Energiekanal



### SEITLICHE HALTERUNG FÜR STECKDOSENLEISTE

ART.	B mm	T mm	H mm	RAL	CHF
FAC9912240039	10	463	77	7016	39,50

### ANORDNUNG STECKDOSENLEISTEN FÜR SEITLICHE HALTERUNG



Steckdosenleiste für 4 Stecker



Anwendungsbeispiel mit:  
 1 Halterung Art. FAC9912240039  
 1 Steckdosenleisten Art. FBLET005007  
 1 Anschlusskabel Art. FBLET016007

## KOMPONENTEN



### LÜFTUNGSGITTER

ART.	B mm	T mm	H mm	RAL	CHF
FAC9912230039	994	123	136	7016	82,00



Anwendungsbeispiel mit:  
 1 Gitter Art. FAC9912230039  
 2 Ventilatoren Art. FAS32200100  
 1 Steckdosenleiste Art. FBLET005007  
 1 Anschlusskabel Art. FBLET016007



Anbringung des Gitters im **oberen Bereich** des Schrankes **ohne** Hilfe des **Lochbodens/der Lochplatte**



Anbringung des Gitters im **oberen Bereich** des Schrankes **mit** Hilfe des **Lochbodens/der Lochplatte**



Anbringung des Gitters im **unteren Bereich** des Schrankes **mit** Hilfe des **Lochbodens/der Lochplatte**



### VENTILATOR 230 V MIT SCHUKOSTECKER OHNE GITTER

ART.	B mm	T mm	H mm	Farbe	CHF
FAS32200100	125	44	125	Schwarz	67,00

# IRONTEAM

siehe Seite 328



### ANBRINGUNG DER LAMPE UNTER DEM LOCHBODEN/DER LOCHPLATTE



FBLET012007



FBLET004007



FBLET005007



FBLET024007



FBLET016007



FBLET014007



FBLET020007



FBL99400008



TRAGKRAFT



VOLUMEN



RAL 7016



VERZINKT

## KOMPONENTEN

1. Trennwand
2. Set mit Kleiderstange
3. Lochboden/-platte
4. Geschlitzter Boden
5. Schublade mit einfachem Auszug H=100 mm

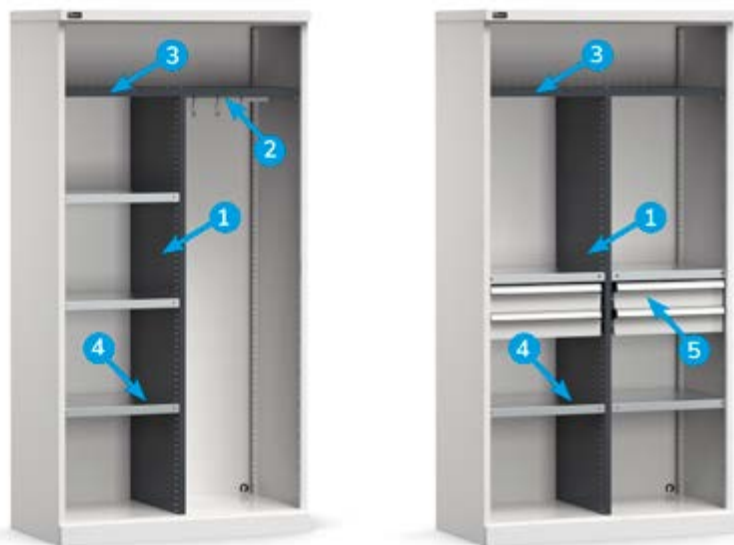

### TRENNWAND

ART.	B mm	T mm	H mm	Abstand mm	RAL	CHF
FAC9912260039	44	500	1616	25	7016	171,00

### SET MIT KLEIDERSTANGE

ART.	B mm	T mm	H mm	KG	Endbearbeitung	CHF
FAC9912270099	458	23	56	15	Verzinkt	22,00

### LOCHBODEN/-PLATTE

ART.	B mm	T mm	H mm	KG	RAL	CHF
FAC9912070039	995	500	30	120-50	7016	114,00

### GESCHLITZTER BODEN T=500 mm

ART.	B mm	T mm	H mm	KG	Endbearbeitung	CHF
FAC9911010099	484	500	35	120	Verzinkt	37,00

### SET MIT GESCHLITZTEN BÖDEN T=500 mm

ART.	B mm	T mm	H mm	Anz. Böden	KG	Endbearbeitung	CHF
FAC9911020099	484	500	35	2	120	Verzinkt	57,00
FAC9911030099	484	500	35	3	120	Verzinkt	83,00

### SCHUBLADEN MIT EINFACHEM AUSZUG 24X27 EH

ART.	Nutzmaß			KG	%	H Frontblende Schublade	RAL	CHF
	B mm	T mm	H mm					
FAC9911180008	398	449	85	50	88%	100	7035	138,50
FAC9911180004	398	449	85	50	88%	100	5012	153,50
FAC9911180039	398	449	85	50	88%	100	7016	138,50



## EINTEILUNGSSYSTEME

B 512 mm



ART.	geeignet für Schublade H mm	Komponenten	CHF
FFH00500100	100	2 x Querteiler B=202 mm 1 x Geschlitzte Längsteiler B=457 mm	23,00



ART.	geeignet für Schublade H mm	Komponenten	CHF
FFH00500800	100/125	3 x Einsatzkasten 150x75 mm 6 x Einsatzkasten 150x150 mm	44,50



ART.	geeignet für Schublade H mm	Komponenten	CHF
FFH00500900	100/125	15 x Einsatzkasten 150x75 mm	54,00

B 1023 mm

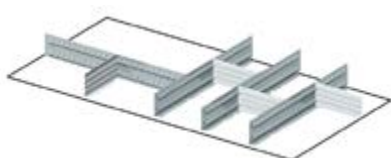

ART.	geeignet für Schublade H mm	Komponenten	CHF
FFH02000100	100	4 x Geschlitzte Längsteiler B=457 mm 4 x Querteiler B=151 mm	55,00

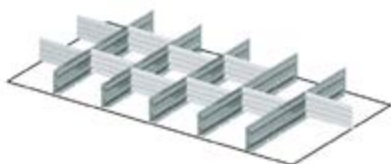

ART.	geeignet für Schublade H mm	Komponenten	CHF
FFH02000200	100	5 x Geschlitzte Längsteiler B=457 mm 10 x Querteiler B=151 mm	75,50



ART.	geeignet für Schublade H mm	Komponenten	CHF
FFH02000600	100/125	12 x Einsatzkasten 150x75 mm 12 x Einsatzkasten 150x150 mm	105,50



INNENABM. B x T



TRAGKRAFT



AUSZUG



RAL 5012



RAL 7016



RAL 7035



VERZINKT

START

PRO

PRO+

# GARDEROBENSCHRÄNKE

## PERFOM



Die Garderobenschränke sind aus robustem Stahlblech erstellt und erleichtern die Aufbewahrung von Kleidungsstücken und Arbeitskleidung. Jede Abteilung besitzt eine **Tiefe von 500 mm** und ist von einer Tür mit Schlitz für die Luftzirkulation und **Zylinderschloss mit Schlüssel** verschlossen. Die Konfiguration mit **Wäschetausch-Trennwand** und **geneigtem Dach** macht sie geeignet, um in Umgebungen eingesetzt zu werden, die einen hohen Grad an Sauberkeit erfordern und die den HACCP-Vorschriften entsprechen müssen. Die Garderobenschränke können weiterhin mit wasserfesten **Füßen aus Polypropylen** und einzelnen **Bänken** verschiedener Größen bereichert werden.

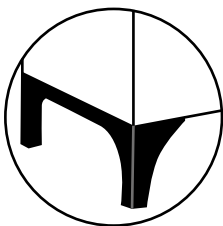

**FÜSSE AUS  
POLYPROPYLEN  
- EINFACHE  
REINIGUNG**

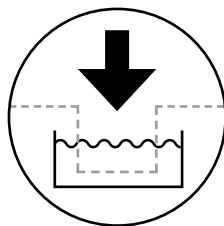

**ELEKTROPHORESE-  
LACKIERUNG**

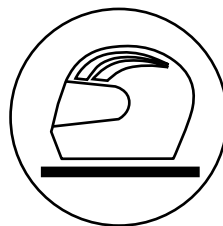

**AUSFÜHRUNG MIT  
HELMFACH**

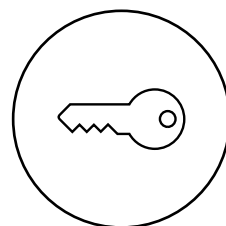

**SCHLOSS MIT  
SCHLÜSSEL**



**GARDEROBENSCHRANK MIT 4 ABTEILEN**

ART.	B mm	T mm	H mm	Anz. Fächer	RAL	CHF
<b>PERFOMAN01</b>	1195	502	1950	4	7035	1012,00

Bestehend aus:

Anz.	Beschreibung
1	GarderoBenschrank mit horizontalem Oberteil und 4 Fächern
1	Ein Paar FüÙe für GarderoBenschrank



**GARDEROBENSCHRANK MIT 3 ABTEILEN UND TRENNWAND**

ART.	B mm	T mm	H mm	Anz. Fächer	RAL	CHF
<b>PERFOMAN02</b>	1195	502	1950	3	7035	982,00

Bestehend aus:

Anz.	Beschreibung
1	GarderoBenschrank mit horizontalem Oberteil und 3 Fächern
1	Ein Paar FüÙe für GarderoBenschrank



**GARDEROBENSCHRANK MIT 4 ABTEILEN UND SCHRÄGDACH**

ART.	B mm	T mm	H mm	Anz. Fächer	RAL	CHF
<b>PERFOMAN03</b>	1195	502	2170	4	7035	1161,00

Bestehend aus:

Anz.	Beschreibung
1	GarderoBenschrank mit horizontalem Oberteil und 4 Fächern
1	Zusätzliches Schrägdach
1	Ein Paar FüÙe für GarderoBenschrank



**GARDEROBENSCHRANK MIT 3 ABTEILEN, TRENNWAND UND SCHRÄGDACH**

ART.	B mm	T mm	H mm	Anz. Fächer	RAL	CHF
<b>PERFOMAN04</b>	1195	502	2170	3	7035	1131,00

Bestehend aus:

Anz.	Beschreibung
1	GarderoBenschrank mit horizontalem Oberteil und 3 Fächern
1	Zusätzliches Schrägdach
1	Ein Paar FüÙe für GarderoBenschrank



GARDEROBENSCHRANK MIT 2 ABTEILEN

ART.	B mm	T mm	H mm	Anz. Fächer	RAL	CHF
FAN1302C00108	608	502	1750	2	7035	575,50

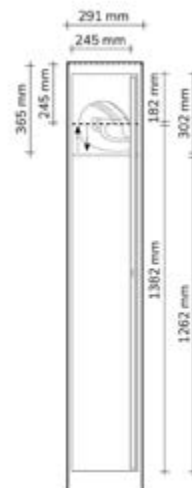

ZUSÄTZLICHES SCHRÄGDACH

ART.	B mm	T mm	H mm	RAL	CHF
FAN51400008	607	502	220	7035	105,00



GARDEROBENSCHRANK MIT 3 ABTEILEN

ART.	B mm	T mm	H mm	Anz. Fächer	RAL	CHF
FAN1303C00108	900	502	1750	3	7035	739,00

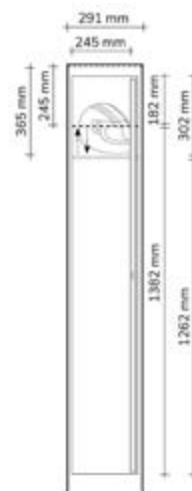

ZUSÄTZLICHES SCHRÄGDACH

ART.	B mm	T mm	H mm	RAL	CHF
FAN51600008	899	502	220	7035	129,00



GARDEROBENSCHRANK MIT 4 ABTEILEN

ART.	B mm	T mm	H mm	Anz. Fächer	RAL	CHF
FAN1304C00108	1192	502	1750	4	7035	985,00

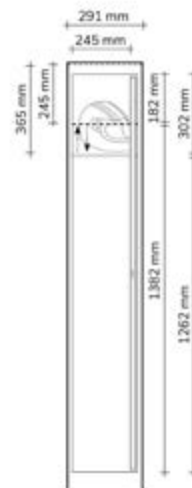

ZUSÄTZLICHES SCHRÄGDACH

ART.	B mm	T mm	H mm	RAL	CHF
FAN51800008	1191	502	220	7035	149,00



EIN PAAR FÜSSE FÜR GARDEROBENSCHRANK

ART.	B mm	T mm	H mm	Farbe	CHF
FRR23100001	135	500	180/200	Dunkelgrau	27,00



GARDEROBENSCHRANK MIT 2 ABTEILEN UND TRENNWAND

ART.	B mm	T mm	H mm	Anz. Fächer	RAL	CHF
FAN1502C03108	802	502	1750	2	7035	700,00

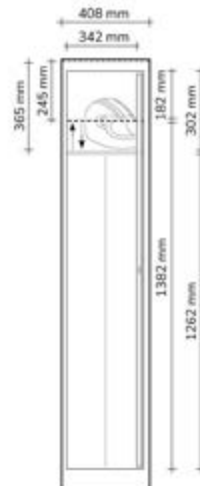

ZUSÄTZLICHES SCHRÄGDACH

ART.	B mm	T mm	H mm	RAL	CHF
FAN51500008	801	502	220	7035	113,00



GARDEROBENSCHRANK MIT 3 ABTEILEN UND TRENNWAND

ART.	B mm	T mm	H mm	Anz. Fächer	RAL	CHF
FAN1503C03108	1192	502	1750	3	7035	955,00

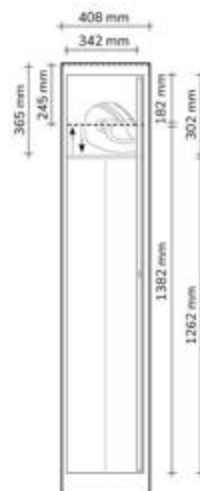

ZUSÄTZLICHES SCHRÄGDACH

ART.	B mm	T mm	H mm	RAL	CHF
FAN51800008	1191	502	220	7035	149,00

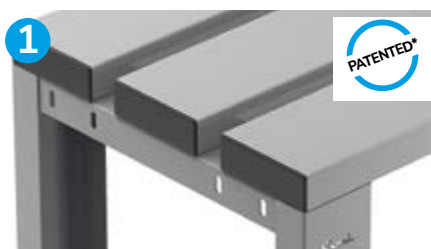

**BEFESTIGUNGSSYSTEM**

Das patentierte Befestigungssystem besteht aus einem Verbindungsstück aus Polypropylen, das eine Lochplatte integriert, um die Beine an den Latten anzuschrauben. Zudem dient es auch als Verschluss, indem es die Latte seitlich verschließt.

**EINSTELLBARER FUSS**

Der mittels Schraube höhenverstellbare Fuß besitzt eine sehr widerstandsfähige Halterung aus Polypropylen, die Schäden während der Reinigung und der Bildung von Rost in feuchten Umgebungen oder auf nassen Böden vorbeugt.

**MODULARE KOMPOSITIONEN**

Alle Elemente weisen seitliche Bohrungen für die Befestigung mittels Schraubensystem auf und erlauben die Erstellung von modularen, soliden und kompakten Strukturen.



**EINZELBANK MIT 3 LATTEN B= 1000 mm**

ART.	B mm	T mm	H mm	KG	RAL	CHF
FCP1010030001	1017	375	435	300	7000	226,00
FCP1010030008	1017	375	435	300	7035	226,00



**EINZELBANK MIT 3 LATTEN B= 1500 mm**

ART.	B mm	T mm	H mm	KG	RAL	CHF
FCP1015030001	1502	375	435	300	7000	273,50
FCP1015030008	1502	375	435	300	7035	273,50



**EINZELBANK MIT 3 LATTEN B= 2000 mm**

ART.	B mm	T mm	H mm	KG	RAL	CHF
FCP1020030001	2034	375	435	400	7000	386,50
FCP1020030008	2034	375	435	400	7035	386,50







EINZELBANK MIT 3 LATTEN UND RÜCKENLEHNE B= 1000 mm

ART.	B mm	T mm	H mm		RAL	CHF
<b>CHILL1001</b>	1017	406	1900	300	7035	617,50

Anz.	Beschreibung
1	Einzelbank mit 3 Latten
1	Rahmen mit Kleiderstange und Regal



EINZELBANK MIT 3 LATTEN UND RÜCKENLEHNE B= 1500 mm

ART.	B mm	T mm	H mm		RAL	CHF
<b>CHILL1501</b>	1502	406	1900	300	7035	706,50

Anz.	Beschreibung
1	Einzelbank mit 3 Latten
1	Rahmen mit Kleiderstange und Regal



EINZELBANK MIT 3 LATTEN UND RÜCKENLEHNE B= 2000 mm

ART.	B mm	T mm	H mm		RAL	CHF
<b>CHILL2001</b>	2034	406	1900	400	7035	831,00

Anz.	Beschreibung
1	Einzelbank mit 3 Latten
1	Rahmen mit Kleiderstange und Regal



TRAGKRAFT



RAL 7035

# CNC LAGERSYSTEME

## NC



Die Lösungen NC weisen spezielle Werkzeughalter und Rahmen zur sicheren und ordentlichen Organisation von Spindeln und anderen üblicherweise in Maschinen mit numerischer Steuerung verwendeten Werkzeugen. Die **Werkzeughalter aus ABS** sind stoßfest, können leicht gereinigt werden und sind in verschiedenen Größen in Abhängigkeit der Typologie von aufzubewahrenden Instrumenten verfügbar. Sie sind auf **horizontalen und geneigten Rahmen positioniert**, die direkt auf einer Halterung für Werkbank, auf einem Wagen installiert oder in Schränken im Inneren von Schubladen oder anstatt der Einlegeböden eingesetzt werden.

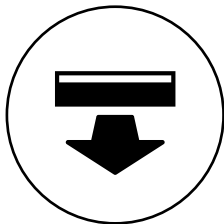

**SCHUBLADEN MIT  
VOLL AUSZUG**

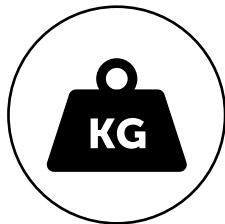

**SCHRANK  
TRAGKRAFT 1200 KG**

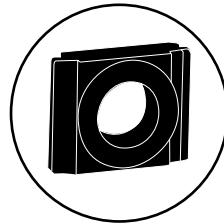

**BREITES SORTIMENT  
AN  
WERKZEUGHALTERN**

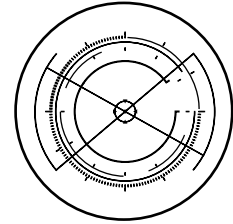



**KONFIGURIERBAR**

## WERKZEUGTRÄGER



ART.	B mm	T mm	H mm	 KG	Anz. Rahmenpaare für Schrank	Anz. Rahmenpaare für Schublade	Anz. Schubladen	Anz. Werkzeughalter	Art des Werkzeughalters	RAL	CHF
PERFOMNC01	1023	555	2000	1200	2	-	-	84	ISO 40	7035	1846,00
PERFOMNC02	1023	555	2000	1200	2	-	-	84	ISO 40	5012	1846,00
PERFOMNC03	1023	555	2000	1200	2	-	-	50	ISO 50	7035	1701,00
PERFOMNC04	1023	555	2000	1200	2	-	-	50	ISO 50	5012	1701,00
PERFOMNC05	1023	555	2000	1200	2	-	-	60	HSKA63-B80	7035	1846,00
PERFOMNC06	1023	555	2000	1200	2	-	-	60	HSKA63-B80	5012	1846,00
PERFOMNC07	1023	555	2000	1200	1	1	2	84	ISO 40	7035	2253,00
PERFOMNC08	1023	555	2000	1200	1	1	2	84	ISO 40	5012	2311,00
PERFOMNC09	1023	555	2000	1200	1	1	2	50	ISO 50	7035	2108,00
PERFOMNC10	1023	555	2000	1200	1	1	2	50	ISO 50	5012	2166,00
PERFOMNC11	1023	555	2000	1200	1	1	2	60	HSKA63-B80	7035	2253,00
PERFOMNC12	1023	555	2000	1200	1	1	2	60	HSKA63-B80	5012	2311,00



ART.	B mm	T mm	H mm	 KG ohne Rollen	 KG Set Rollen	Anz. Rahmen	Anz. Werkzeughalter	Art des Werkzeughalters	RAL	CHF
COMBINC01	1064	512	892	500	825	3	35	ISO 40	7035+7000	1076,50
COMBINC02	1064	512	892	500	825	3	35	ISO 40	5012+7000	1076,50
COMBINC03	1064	512	892	500	825	3	25	ISO 50	7035+7000	1039,00
COMBINC04	1064	512	892	500	825	3	25	ISO 50	5012+7000	1039,00
COMBINC05	1064	512	892	500	825	3	25	HSK A63-B80	7035+7000	1076,50
COMBINC06	1064	512	892	500	825	3	25	HSK A63-B80	5012+7000	1076,50



TRAGKRAFT

RAL 7035+RAL 7000

RAL 5012+RAL 7000

RAL 5012





RAL 7035



WERKZEUGHALTERRAHMEN FÜR WERKBANK

ART.	B mm	T mm	H mm	RAL	CHF
FNC20100008	565	450	351	7035	217,00
FNC20100004	565	450	351	5012	215,50

WERKZEUGHALTER

ART.	Art	Verkaufseinheit	Höchstmenge					CHF
								
FNC95100003	ISO 30	7	7	21	42	35	21	5,00
FNC95300003	ISO 40	7	7	21	42	35	21	5,00
FNC95400003	ISO 45	6	6	18	30	30	18	5,50
FNC95500003	ISO 50	5	5	15	25	20	15	5,50
FNC95600003	VDI30	7	7	21	42	35	21	7,00
FNC95700003	VDI40	5	5	15	30	30	15	7,00
FNC95800003	VDI50	5	5	15	30	30	15	8,50
FNC95900003	VDI60	5	5	15	25	20	15	15,00
FNC97200003	MORSEKEGEL 2	7	7	21	42	35	21	7,00
FNC97300003	MORSEKEGEL 3	7	7	21	42	35	21	7,00
FNC97400003	MORSEKEGEL 4	7	7	21	42	35	21	7,00
FNC97500003	MORSEKEGEL 5	5	5	15	30	30	15	7,00
FNC92700003	CAPTO C3	7	7	21	42	35	21	8,50
FNC92750003	CAPTO C4	5	5	15	30	30	15	8,50
FNC92800003	CAPTO C5	5	5	15	30	30	15	8,50
FNC92850003	CAPTO C6	5	5	15	30	30	15	8,50
FNC92900003	CAPTO C8	5	5	15	20	20	15	8,50
FNC92100003	HSKA32-B40	7	7	21	42	35	21	7,00
FNC92200003	HSKA40-B50	7	7	21	42	35	21	7,00
FNC92300003	HSKA50-B63	5	5	15	30	30	15	7,00
FNC92400003	HSKA63-B80	5	5	15	30	30	15	7,00
FNC92500003	HSKA80-B100	5	5	15	20	20	15	8,50
FNC92600003	HSK A100-B125	5	5	15	20	20	15	8,50
FNC96400003	2"	6	6	18	30	30	18	9,00
FNC96500003	2" 1/4	5	5	15	25	20	15	15,00

## KOMPONENTEN



### SCHRANK MIT FLÜGELTÜREN 54X27 EH

ART.	B mm	T mm	H mm	KG	RAL	CHF
FAA1420C000PD	1023	555	2000	1200	7035+7016	885,00
FAA1420C00008	1023	555	2000	1200	7035	885,00
FAA1420C00004	1023	555	2000	1200	5012	885,00

### SCHUBLADEN MIT TELESKOPISCHEM AUSZUG 54X27 EH



ART.	Nutzmaß			KG	Auszug	H Frontblende Schublade	RAL	CHF
	B mm	T mm	H mm					
FAC9912190008	908	449	85	100	100%	100	7035	214,00
FAC9912190004	908	449	85	100	100%	100	5012	243,00
FAC9912190039	908	449	85	100	100%	100	7016	214,00
FAC9912210008	908	449	135	100	100%	150	7035	238,50
FAC9912210004	908	449	135	100	100%	150	5012	256,00
FAC9912210039	908	449	135	100	100%	150	7016	238,50



### WERKZEUGHALTERRAHMEN IN 3 REIHEN FÜR SCHUBLADEN INKLUSIVE HALTERUNGEN - PACKUNG MIT 2 STK. ohne Werkzeughalter

ART.	B mm	T mm	H mm	RAL	CHF
FNC5140S101	894	446	142/180	7000	249,50



### WERKZEUGHALTERRAHMEN MIT 3 REIHEN FÜR SCHRANK - PACKUNG MIT 2 STÜCK

ART.	B mm	T mm	H mm	KG	RAL	CHF
FNC5160S101	965	444	68	150	7000	270,50



LENKROLLE



LENKROLLE MIT BREMSE



BOCKROLLE

### WERKZEUGTRÄGERWAGEN MIT ROLLEN

ART.	B mm	T mm	H mm	KG ohne Rollen	Rollen					RAL	CHF
					Ø mm	Material	KG Set Rollen	Lenkrolle	Bremse		
FCNF1001056	1064	512	892	500	125	Nylon	825	2	2	7035+7000	901,50
FCNF1001051	1064	512	892	500	125	Nylon	825	2	2	5012+7000	901,50



TRAGKRAFT



AUSZUG



RAL 7035+RAL 7016



RAL 7035+RAL 7000



RAL 5012+RAL 7000



RAL 5012



RAL 7000



RAL 7016



RAL 7035

# LAGERSYSTEM GEFÄHRLICHE STOFFE

## UMWELT



Die Auffangwannen verhindern ein versehentliches Austreten von gefährlichen und umweltschädlichen Stoffen, in Übereinstimmung mit den italienischen Gesetzesdekreten Nr. 152/2006 und Nr. 81/2008. Achtung! Es wird daran erinnert, dass in ein und derselben Wanne keine chemischen Substanzen aufbewahrt werden dürfen, die miteinander reagieren können. Außerdem muss die Kompatibilität der gelagerten Gefahrstoffe mit dem Material zu prüfen, aus dem der Tank und das Gitter gefertigt sind. Das Fassungsvermögen der Behälter, die über jeder Wanne gelagert werden können, und die Angaben, die weder erschöpfend noch verbindlich sind, gelten für Italien. Für andere Länder sind die spezifischen Vorschriften des Verwendungslandes zu beachten. Für weitere Informationen müssen die zuständigen örtlichen Behörden kontaktiert werden.



### AUFFANGWANNEN + REGALBÖDEN UND AUFFANGWANNEN PERFORM AUS STAHL

Geeignet für brennbare Flüssigkeiten der Kategorien **GHS 1 - 3** und wassergefährdende Flüssigkeiten der Kategorien **GHS 1 - 4**. **Ätzende Stoffe sind nicht zulässig.**



### AUFFANGWANNEN AUS PE

Geeignet für wassergefährdende Flüssigkeiten der Kategorien **GHS 1 - 4**.

**Brennbare Stoffe sind nicht zulässig.**



## KIPPBEHÄLTER

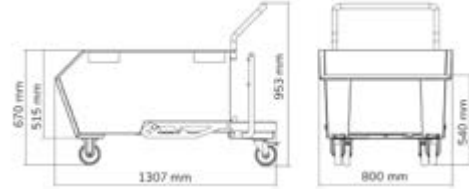
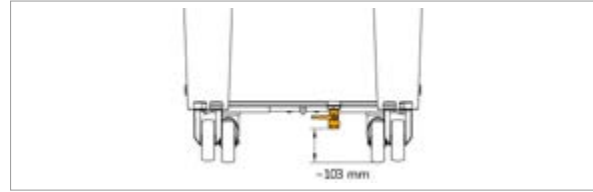

### KIPPBEHÄLTER FASSUNGSVERMÖGEN 300 L MIT VORRÜSTUNG FÜR GITTER UND HAHN

ART.	B mm	T mm	H mm	L	KG	Rollen						RAL	CHF
						Ø mm	H mm	Material	KG Set Rollen	☞	☛		
FAXEPR030060039	1307	800	953	300	800	125	155	Nylon	825	2	2	7016	1333,00
FAXEPR030060004	1307	800	953	300	800	125	155	Nylon	825	2	2	5012	1333,00

⚠ Kippbehälter wird demontiert geliefert

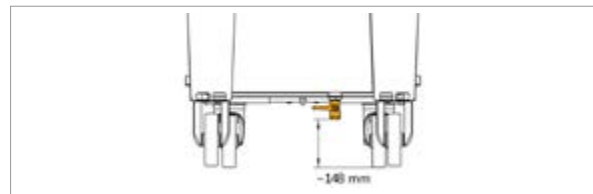

### KIPPBEHÄLTER FASSUNGSVERMÖGEN 500 L MIT VORRÜSTUNG FÜR GITTER UND HAHN

ART.	B mm	T mm	H mm	L	KG	Rollen						RAL	CHF
						Ø mm	H mm	Material	KG Set Rollen	☞	☛		
FAXEPR050060039	1412	800	970	500	1000	160	200	Nylon	1050	2	2	7016	1701,50
FAXEPR050060004	1412	800	970	500	1000	160	200	Nylon	1050	2	2	5012	1701,50

⚠ Kippbehälter wird demontiert geliefert



TRAGKRAFT



VOLUMEN



BOCKROLLE



LENKROLLE MIT BREMSE



RAL 5012



RAL 7016

KIPPBEHÄLTER

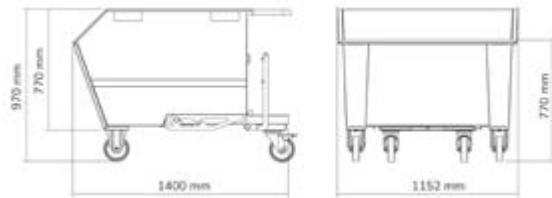

KIPPBEHÄLTER FASSUNGSVERMÖGEN 750 L MIT VORRÜSTUNG FÜR GITTER UND HAHN

ART.	B mm	T mm	H mm	L	KG	Rollen						RAL	CHF
						Ø mm	H mm	Material	KG Set Rollen	↻	↺		
FAXEPR075060039	1400	1152	970	750	1350	160	200	Nylon	1050	2	2	7016	1902,00
FAXEPR075060004	1400	1152	970	750	1350	160	200	Nylon	1050	2	2	5012	1902,00

⚠ Kippbehälter wird demontiert geliefert

HYDRAULIKZYLINDER FÜR GEBREMSTE BEHÄLTERKIPPUNG



HYDRAULIKZYLINDER FÜR KIPPBEHÄLTER

ART.	B mm	T mm	H mm	CHF
FAXEAC004000007	401/671	42	42	189,50

HAHN AN DER VORDERSEITE ZUM ABLASSEN VON RESTFLÜSSIGKEITEN



SET MIT HAHN + GITTER

ART.	B mm	T mm	H mm	geeignet für	CHF
FAXEAC001000099	700	388	25	FAXEPR0300600	185,00
FAXEAC003000099	685	388	25	FAXEPR0500600	185,00
FAXEAC002000099	1028	388	25	FAXEPR0750600	224,00

## BIG-BAG-GESTELL



Gestell wird demontiert auf Palette geliefert

### HÖHENVERSTELLBARES BIG-BAG-GESTELL

ART.	B mm	T mm	H mm	KG	RAL	CHF
FAXEBB1002H0039	1090	1084	1205/1395	1000	7016	761,00



Ohne Big Bag

- Höhenverstellbare Beine (1205 - 1395 mm) für die Aufnahme von Big Bags in zwei verschiedenen Größen
- Glatte untere Böden für eine bessere Abstützung der Säcke
- getestete Tragfähigkeit: 1000 kg
- Stapelbar: 1+2 Gestelle
- Möglichkeit des Einlegens und Entnehmens des Big Bags auch bei gestapelten Gestellen
- Kartonverpackung auf unbegaster Palette



### BEHÄLTER ADR MIT DECKEL - 11H2/Y HOMOLOGIERT

ART.	B mm	T mm	H mm	KG	CHF
FAX1091B3Y00001	1200	1000	830	360	961,50

⚠ Max. Anz. an stapelbaren Behältern: 4 (statische Tragkraft max. 1388 kg)



TRAGKRAFT



VOLUMEN



BOCKROLLE



LENKROLLE MIT BREMSE



RAL 5012



RAL 7016

## AUFFANGWANNEN



### KONISCHE AUFFANGWANNE, INHALT 200 L

ART.	B mm	T mm	H mm	L	RAL	CHF
ECO1314	1310	800	351	200	7016	515,00
ECO1302	1310	800	351	200	5012	515,00

Bestehend aus:

Anz.	Beschreibung
1	Konische Auffangwanne, Inhalt 200 L
2	Kit 2 Latten
1	Kit 2 Käbme für konische Wanne



siehe Seite 492



### AUFFANGWANNE FASSUNGSVERMÖGEN 200 L

ART.	B mm	T mm	H mm	L	RAL	CHF
ECO1315	1300	805	400	200	7016	589,00
ECO1303	1300	805	400	200	5012	589,00

Bestehend aus:

Anz.	Beschreibung
1	Auffangwanne Fassungsvermögen 200 L
2	Kit 2 Latten
1	Kit 2 Käbme B=800 mm



siehe Seite 492



### AUFFANGWANNE FASSUNGSVERMÖGEN 300 L

ART.	B mm	T mm	H mm	L	RAL	CHF
ECO1316	1300	1205	400	300	7016	732,00
ECO1304	1300	1205	400	300	5012	732,00

Bestehend aus:

Anz.	Beschreibung
1	Auffangwanne Fassungsvermögen 300 L
3	Kit 2 Latten
1	Kit 2 Käbme B=1200 mm



siehe Seite 492

## AUFFANGWANNEN



### AUFFANGWANNE FASSUNGSVERMÖGEN 400 L

ART.	B mm	T mm	H mm	L	RAL	CHF
ECO1318	1300	1222	400	400	7016	789,50
ECO1306	1300	1222	400	400	5012	789,50

Bestehend aus:

Anz.	Beschreibung
1	Auffangwanne Fassungsvermögen 300 L
3	Kit 2 Latten
1	Kit 2 Käbme B=1200 mm
1	Kit 2 Stopfen und Dichtungen

Mit dem Stopfenkit erhöht sich das Fassungsvermögen der 300-Liter-Wanne auf 400 Liter



siehe Seite 492



### AUFFANGWANNE FASSUNGSVERMÖGEN 800 L

ART.	B mm	T mm	H mm	L	RAL	CHF
ECO1319	1300	2422	400	800	7016	1579,00
ECO1307	1300	2422	400	800	5012	1579,00

Bestehend aus:

Anz.	Beschreibung
2	Auffangwanne Fassungsvermögen 300 L
6	Kit 2 Latten
2	Kit 2 Käbme B=1200 mm
1	Kit Wannenverbindung
1	Kit 2 Stopfen und Dichtungen



siehe Seite 492

Fässer nicht inbegriffen



Beispiel für eine Wannenverbindung:

1. Kit Wannenverbindung (bestehend aus einem Auffangwannenprofil aus verzinktem Stahl und einem Verteiler mit zwei Dichtungen)
2. Kit 2 Stopfen und Dichtungen

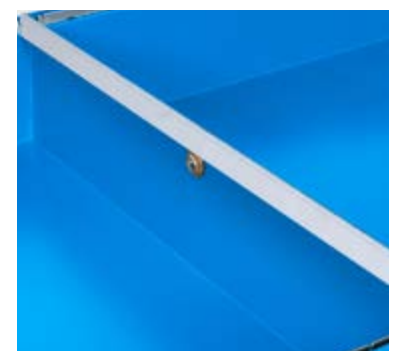

2



VOLUMEN

RAL 5012

RAL 7016

## AUFFANGWANNEN



Fässer nicht inbegriffen

### AUFFANGWANNE MIT 300 L FASSUNGSVERMÖGEN UND FASSHALTERUNG

ART.	B mm	T mm	H mm	L	RAL	CHF
ECO1322	1300	1205	787	300	7016	974,50
ECO1311	1300	1205	787	300	5012	1026,50

Bestehend aus:

Anz.	Beschreibung
1	Auffangwanne Fassungsvermögen 300 L
2	Kit 2 Latten
1	Fasshalter für 2 Fässer



siehe Seite 492



Fässer nicht inbegriffen

### AUFFANGWANNE MIT 200 L FASSUNGSVERMÖGEN UND RÄDERN

ART.	B mm	T mm	H mm	L	RAL	CHF
ECO1320	1491	800	1018	200	7016	840,00
ECO1308	1491	800	1018	200	5012+7016	840,00

Bestehend aus:

Anz.	Beschreibung
1	Auffangwanne Fassungsvermögen 200 L
2	Kit 2 Latten
1	Kit 2 Käbme B=800 mm
1	Handgriff für Wanne
1	Kit 4 Nylonrollen Ø 125 mm



siehe Seite 492



## AUFFANGWANNEN



### AUFFANGWANNE FASSUNGSVERMÖGEN 1000 L

ART.	B mm	T mm	H mm	L	RAL	CHF
ECO1317	1600	1300	640	1000	7016	1435,50
ECO1305	1600	1300	640	1000	5012	1435,50

Bestehend aus:

Anz.	Beschreibung
1	Auffangwanne Fassungsvermögen 1000 L
4	Kit 2 Latten
2	Kit 2 Käbme B=800 mm



siehe Seite 492

Ohne Tank



### AUFFANGWANNE FASSUNGSVERMÖGEN 1000 L MIT GESTELL

ART.	B mm	T mm	H mm	L	RAL	CHF
ECO1321	1600	1306	1065	1000	7016	1951,00
ECO1309	1600	1306	1065	1000	5012	2004,00

Bestehend aus:

Anz.	Beschreibung
1	Auffangwanne Fassungsvermögen 1000 L
4	Kit 2 Latten
1	Gestell für Auffangwanne



siehe Seite 492

Ohne Tank



VOLUMEN



RAL 5012+RAL 7016



RAL 5012



RAL 7016

## AUFFANGWANNEN



siehe Seite 492



Tanks nicht inbegriffen

### AUFFANGWANNE FASSUNGSVERMÖGEN 1100 L MIT GESTELL

ART.	B mm	T mm	H mm	ℓ	RAL	CHF
ECO1323	1306	3222	825	1100	7016	3262,50
ECO1313	1306	3222	825	1100	5012	3368,50

Bestehend aus:

Anz.	Beschreibung
2	Auffangwanne Fassungsvermögen 300 L
1	Auffangwanne Fassungsvermögen 200 L
8	Kit 2 Latten
2	Gestell für Auffangwanne
1	Kit 2 Stopfen und Dichtungen
2	Kit Wannerverbindung

Bei Verwendung des Stopfenkits erhöht sich das Fassungsvermögen der 300-Liter-Auffangwanne auf 400 Liter, während sich das Auffangvolumen der 200-Liter-Auffangwanne auf 300 Liter erhöht.



Beispiel für eine Wannerverbindung:

1. Auffangwanne Fassungsvermögen 300 L
2. Auffangwanne Fassungsvermögen 200 L
3. Kit 2 Stopfen und Dichtungen
4. Kit Wannerverbindung (bestehend aus einem Auffangwannenprofil aus verzinktem Stahl und einem Verteiler mit zwei Dichtungen)

## AUFFANGWANNEN



siehe Seite 492



Tanks nicht inbegriffen

### AUFFANGWANNE FASSUNGSVERMÖGEN 1200 L

ART.	B mm	T mm	H mm	L	RAL	CHF
ECO1324	1300	3627	400	1200	7016	2368,50
ECO1325	1300	3627	400	1200	5012	2368,50

Bestehend aus:

Anz.	Beschreibung
3	Auffangwanne Fassungsvermögen 300 L
9	Kit 2 Latten
3	Kit 2 Kämme B=1200 mm
2	Kit Wannerverbindung
1	Kit 2 Stopfen und Dichtungen



Beispiel für eine Wannerverbindung:

1. Kit Wannerverbindung (bestehend aus einem Auffangwanneprofil aus verzinktem Stahl und einem Verteiler mit zwei Dichtungen)
2. Kit 2 Stopfen und Dichtungen



1

2



VOLUMEN



RAL 5012



RAL 7016

## AUFFANGWANNEN



### STÄNDER AUS POLYETHYLEN ZUR ERHÖHUNG

ART.	B mm	T mm	H mm	für Fässer		Farbe	CHF
				Anz.	L		
FAX002068000005	465	610	410	1	200	Gelb	308,50
FAX002070000005	1200	780	255	2	200	Gelb	751,50

Fässer nicht inbegriffen



### AUFFANGWANNE AUS POLYETHYLEN MIT GITTER FÜR FÄSSER

ART.	B mm	T mm	H mm	L	für Fässer		Farbe	CHF
					Anz.	L		
FAX002064000005	925	800	420	225	1	200	Gelb	732,50
FAX002065000005	1350	800	420	305	2	200	Gelb	1309,50
FAX002066000005	1350	1350	490	500	4	200	Gelb	1789,00



Fässer nicht inbegriffen

siehe Seite 492



### AUFFANGWANNE AUS POLYETHYLEN MIT GITTER FÜR TONNE

ART.	B mm	T mm	H mm	L	für Tank		Farbe	CHF
					Anz.	L		
FAX002067000005	1350	1350	970	1050	1	1000	Gelb	2576,00



Ohne Tank

siehe Seite 492



## UMWELTSCHRÄNKE



ART.	B mm	T mm	H mm	KG	RAL	CHF
PERFORM12013	1048	600	1027	800	1004	997,50
PERFORM12014	1048	600	1027	800	7035+7016	997,50
PERFORM12015	1048	600	1027	800	7035	997,50
PERFORM12016	1048	600	1027	800	5012	997,50

Bestehend aus:

Anz.	Beschreibung
1	Schrank mit geschlitzten Flügeltüren
1	Geschlitzter Boden
1	Aussenliegende wasserdichte Auffangwanne für Flüssigkeiten - Fassungsvermögen 59 L



siehe Seite 492



ART.	B mm	T mm	H mm	KG	RAL	CHF
PERFORM12017	1023	555	1000	800	1004	918,50
PERFORM12018	1023	555	1000	800	7035+7016	918,50
PERFORM12019	1023	555	1000	800	7035	918,50
PERFORM12020	1023	555	1000	800	5012	918,50

Bestehend aus:

Anz.	Beschreibung
1	Schrank mit geschlitzten Flügeltüren
1	Set mit 2 wasserdichten Auffangwannen für Flüssigkeit im Inneren - Fassungsvermögen 19 L



siehe Seite 492



ART.	B mm	T mm	H mm	KG	RAL	CHF
PERFORM12025	1048	600	1027	800	6011	997,50

Bestehend aus:

Anz.	Beschreibung
1	Schrank mit geschlitzten Flügeltüren
1	Geschlitzter Boden
1	Aussenliegende wasserdichte Auffangwanne für Flüssigkeiten - Fassungsvermögen 59 L



siehe Seite 492



TRAGKRAFT



VOLUMEN



RAL 7035 + RAL 7016



RAL 1004



RAL 5012



RAL 6011



RAL 7035

## UMWELTSCHRÄNKE



ART.	B mm	T mm	H mm	KG	RAL	CHF
<b>PERFOM14056</b>	1048	600	2027	1200	6011	1269,00

Bestehend aus:

Anz.	Beschreibung
1	Schrank mit geschlitzten Flügeltüren
1	Set mit 3 geschlitzten Böden
1	Aussenliegende wasserdichte Auffangwanne für Flüssigkeiten - Fassungsvermögen 59 L



siehe Seite 492



ART.	B mm	T mm	H mm	KG	RAL	CHF
<b>PERFOM14057</b>	1023	555	2000	1200	6011	1300,00

Bestehend aus:

Anz.	Beschreibung
1	Schrank mit geschlitzten Flügeltüren
2	Set mit 2 wasserdichten Auffangwannen für Flüssigkeit im Inneren - Fassungsvermögen 19 L



siehe Seite 492



ART.	B mm	T mm	H mm	KG	RAL	CHF
<b>PERFOM14058</b>	1023	555	2000	1200	7035	1557,50

Bestehend aus:

Anz.	Beschreibung
1	Schrank mit geschlitzten Flügeltüren aus Polycarbonat
2	Set mit 2 wasserdichten Auffangwannen für Flüssigkeit im Inneren - Fassungsvermögen 19 L



siehe Seite 492

## UMWELTSCHRÄNKE



ART.	B mm	T mm	H mm	KG	RAL	CHF
PERFOM14025	1048	600	2027	1200	1004	1291,00
PERFOM14026	1048	600	2027	1200	7035+7016	1269,00
PERFOM14027	1048	600	2027	1200	7035	1269,00
PERFOM14028	1048	600	2027	1200	5012	1269,00

Bestehend aus:

Anz.	Beschreibung
1	Schrank mit geschlitzten Flügeltüren
1	Set mit 3 geschlitzten Böden
1	Aussenliegende wasserdichte Auffangwanne für Flüssigkeiten - Fassungsvermögen 59 L



siehe Seite 492



ART.	B mm	T mm	H mm	KG	RAL	CHF
PERFOM14029	1023	555	2000	1200	1004	1322,00
PERFOM14030	1023	555	2000	1200	7035+7016	1300,00
PERFOM14031	1023	555	2000	1200	7035	1300,00
PERFOM14032	1023	555	2000	1200	5012	1300,00

Bestehend aus:

Anz.	Beschreibung
1	Schrank mit geschlitzten Flügeltüren
2	Set mit 2 wasserdichten Auffangwannen für Flüssigkeit im Inneren - Fassungsvermögen 19 L



siehe Seite 492



TRAGKRAFT



RAL 7035 + RAL 7016



RAL 1004



RAL 5012



RAL 6011



RAL 7035

# WAGEN FÜR WERKSTATT

## CLEVER-COMBI



Clever und Combi sind praktische Wagen für das Handling von Produkten und Ausrüstungen in der Arbeitsumgebung. Insbesondere **Clever** ist ein innovativer **modularer Wagen**, der auch als Werkstattwagen dank der Möglichkeit der Personalisierung mit Einlegeböden oder Arbeitsplatte aus Holz, Schubladen, Lochplatten, Türen, Haken und Zubehör von Iron Team eingesetzt werden kann. **Combi** hingegen weist eine oder zwei **Ladeflächen** auf, die ihn ideal für die Verwendung im **Magazin** zum Handling von Halbfertigerzeugnissen oder Produkten machen.

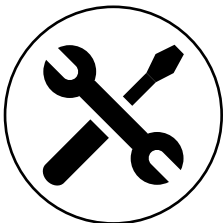

EINFACHE  
MONTAGE



TRAGKRAFT  
BÖDEN 100 KG

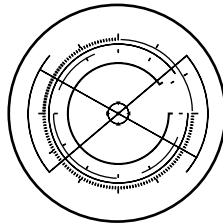

KONFIGURIERBAR

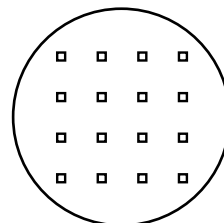

VIERKANT-  
LÖCHUNG 10X10

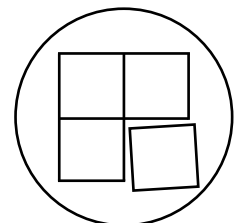

MODULAR



ART.	B mm	T mm	H mm	ohne Rollen	Set Rollen	RAL	CHF
<b>CLEVER0903</b>	908	515	819	300	225	7035	317,50
<b>CLEVER0904</b>	908	515	819	300	225	5012	317,50

Bestehend aus:

Anz.	Beschreibung
1	Zerlegter Wagen ohne Rollen
1	Set mit 4 Rollen aus Standard-Gummi Ø 100 mm



ART.	B mm	T mm	H mm	ohne Rollen	Set Rollen	RAL	CHF
<b>CLEVER0905</b>	908	515	819	300	225	7035	403,50
<b>CLEVER0906</b>	908	515	819	300	225	5012	403,50

Bestehend aus:

Anz.	Beschreibung
1	Zerlegter Wagen ohne Rollen
1	Zusätzlicher Fachboden
1	Set mit 4 Rollen aus Standard-Gummi Ø 100 mm



ART.	B mm	T mm	H mm	ohne Rollen	Set Rollen	RAL	CHF
<b>CLEVER0907</b>	908	515	846	300	300	7035	422,50
<b>CLEVER0908</b>	908	515	846	300	300	5012	422,50

Bestehend aus:

Anz.	Beschreibung
1	Zerlegter Wagen ohne Rollen
1	Zusätzlicher Fachboden
1	Set mit 4 Rollen aus synthetischem, abriebfestem Gummi Ø 125 mm



TRAGKRAFT



RAL 5012



RAL 7035



ART.	B mm	T mm	H mm	ohne Rollen	Set Rollen	RAL	CHF
<b>CLEVER1003</b>	1028	615	819	300	225	7035	356,00
<b>CLEVER1004</b>	1028	615	819	300	225	5012	356,00

Bestehend aus:

Anz.	Beschreibung
1	Zerlegter Wagen ohne Rollen
1	Set mit 4 Rollen aus Standard-Gummi Ø 100 mm



ART.	B mm	T mm	H mm	ohne Rollen	Set Rollen	RAL	CHF
<b>CLEVER1005</b>	1028	615	846	300	300	7035	470,50
<b>CLEVER1006</b>	1028	615	846	300	300	5012	470,50

Bestehend aus:

Anz.	Beschreibung
1	Zerlegter Wagen ohne Rollen
1	Zusätzlicher Fachboden
1	Set mit 4 Rollen aus Standard-Gummi Ø 125 mm



ART.	B mm	T mm	H mm	ohne Rollen	Set Rollen	RAL	CHF
<b>CLEVER1007</b>	1028	615	846	300	300	7035	479,00
<b>CLEVER1008</b>	1028	615	846	300	300	5012	479,00

Bestehend aus:

Anz.	Beschreibung
1	Zerlegter Wagen ohne Rollen
1	Zusätzlicher Fachboden
1	Set mit 4 Rollen aus synthetischem, abriebfestem Gummi Ø 125 mm



ART.	B mm	T mm	H mm	ohne Rollen	Set Rollen	RAL	CHF
<b>CLEVER1009</b>	1028	615	868	300	300	7035	589,00
<b>CLEVER1010</b>	1028	615	868	300	300	5012	589,00

Bestehend aus:

Anz.	Beschreibung
1	Zerlegter Wagen ohne Rollen
1	Holzboden mit Halterungen
1	Set mit 4 Rollen aus synthetischem, abriebfestem Gummi Ø 125 mm



ART.	B mm	T mm	H mm	ohne Rollen	Set Rollen	RAL	CHF
<b>CLEVER1011</b>	1030	615	846	300	300	7035	628,00
<b>CLEVER1012</b>	1030	615	846	300	300	5012	628,00

Bestehend aus:

Anz.	Beschreibung
1	Zerlegter Wagen ohne Rollen
1	Zusätzlicher Fachboden
2	Seitliche Lochplatte
1	Set mit 4 Rollen aus synthetischem, abriebfestem Gummi Ø 125 mm



ART.	B mm	T mm	H mm	ohne Rollen	Set Rollen	RAL	CHF
<b>CLEVER1013</b>	1030	615	868	300	300	7035	738,00
<b>CLEVER1014</b>	1030	615	868	300	300	5012	738,00

Bestehend aus:

Anz.	Beschreibung
1	Zerlegter Wagen ohne Rollen
1	Holzboden mit Halterungen
2	Seitliche Lochplatte
1	Set mit 4 Rollen aus synthetischem, abriebfestem Gummi Ø 125 mm



TRAGKRAFT



RAL 5012



RAL 7035



ART.	B mm	T mm	H mm	ohne Rollen	Set Rollen	RAL	CHF
<b>CLEVER1015</b>	1030	630	868	300	300	7035	842,00
<b>CLEVER1016</b>	1030	630	868	300	300	5012	842,00

Bestehend aus:

Anz.	Beschreibung
1	Zerlegter Wagen ohne Rollen
1	Holzboden mit Halterungen
2	Seitliche Lochplatte
1	Rückseitige Lochplatte
1	Set mit 4 Rollen aus synthetischem, abriebfestem Gummi Ø 125 mm



ART.	B mm	T mm	H mm	ohne Rollen	Set Rollen	RAL	CHF
<b>CLEVER1017</b>	1030	655	868	300	300	7035	1153,50
<b>CLEVER1018</b>	1030	655	868	300	300	5012	1153,50

Bestehend aus:

Anz.	Beschreibung
1	Zerlegter Wagen ohne Rollen
1	Holzboden mit Halterungen
2	Seitliche Lochplatte
1	Rückseitige Lochplatte
1	Flügeltürpaar
1	Set mit 4 Rollen aus synthetischem, abriebfestem Gummi Ø 125 mm



ART.	B mm	T mm	H mm	ohne Rollen	Set Rollen	RAL	CHF
<b>CLEVER1019</b>	1028	615	846	300	300	7035+7016	693,50
<b>CLEVER1020</b>	1028	615	846	300	300	5012	707,50

Bestehend aus:

Anz.	Beschreibung
1	Zerlegter Wagen ohne Rollen
1	Zusätzlicher Fachboden
1	Schrank B=500 mm mit 1 Schublade H=150 mm
1	Set mit 4 Rollen aus synthetischem, abriebfestem Gummi Ø 125 mm



ART.	B mm	T mm	H mm	ohne Rollen	Set Rollen	RAL	CHF
<b>CLEVER1021</b>	1030	633	1538	300	300	7035	910,50
<b>CLEVER1022</b>	1030	633	1538	300	300	5012	910,50

Bestehend aus:

Anz.	Beschreibung
1	Zerlegter Wagen ohne Rollen
1	Holzboden mit Halterungen
2	Seitliche Lochplatte
1	Rückseitige Lochplatte
1	Trägerpaar zur Paneelbefestigung
1	Set mit 4 Rollen aus synthetischem, abriebfestem Gummi Ø 125 mm



ART.	B mm	T mm	H mm	ohne Rollen	Set Rollen	RAL	CHF
<b>CLEVER1023</b>	1030	658	1538	300	300	7035	1326,00
<b>CLEVER1024</b>	1030	658	1538	300	300	5012	1326,00

Bestehend aus:

Anz.	Beschreibung
1	Zerlegter Wagen ohne Rollen
1	Holzboden mit Halterungen
2	Seitliche Lochplatte
2	Rückseitige Lochplatte
1	Trägerpaar zur Paneelbefestigung
1	Flügeltürpaar
1	Set mit 4 Rollen aus synthetischem, abriebfestem Gummi Ø 125 mm



ART.	B mm	T mm	H mm	ohne Rollen	Set Rollen	RAL	CHF
<b>CLEVER1025</b>	1028	654	1538	300	300	7035+7016	976,00
<b>CLEVER1026</b>	1028	654	1538	300	300	5012	990,00

Bestehend aus:

Anz.	Beschreibung
1	Zerlegter Wagen ohne Rollen
1	Holzboden mit Halterungen
1	Rückseitige Lochplatte
1	Trägerpaar zur Paneelbefestigung
1	Schrank B=500 mm mit 1 Schublade H=150 mm
1	Set mit 4 Rollen aus synthetischem, abriebfestem Gummi Ø 125 mm



TRAGKRAFT



RAL 7035 + RAL 7016





RAL 5012



RAL 7035



Ohne Werkzeuge

ART.	B mm	T mm	H mm	 ohne Rollen	 Set Rollen	RAL	CHF
CLEVER1027	1347	633	1538	300	300	7035	1410,00
CLEVER1028	1347	633	1538	300	300	5012	1410,00

Bestehend aus:

Anz.	Beschreibung
1	Zerlegter Wagen ohne Rollen
1	Holzboden mit Halterungen
2	Seitliche Lochplatte
1	Rückseitige Lochplatte
1	Trägerpaar zur Paneelbefestigung
1	Großes Ablagefach umkehrbar
1	Metallschiene für Sichtlagerboxen Picking Box Gr. 1/2
1	Kit 3 Sichtlagerboxen Picking Box Air Gr. 2
1	Spraydosenhalter mit 6 Stellen
2	Abgewinkelter Silikonkartuschenhalter mit 2 Stellen
1	Set mit Rollenhalter mit Papierrolle Ø=240 mm
2	Magnet mit Clip und Schraube - 10 Stück pro Packung
1	Set mit 4 Rollen aus synthetischem, abriebfestem Gummi Ø 125 mm



Ohne Werkzeuge

ART.	B mm	T mm	H mm	KG		RAL	CHF
				ohne Rollen	Set Rollen		
CLEVER1029	1347	658	1538	300	300	7035	2161,00
CLEVER1030	1347	658	1538	300	300	5012	2161,00

Bestehend aus:

Anz.	Beschreibung
1	Zerlegter Wagen ohne Rollen
1	Holzboden mit Halterungen
2	Seitliche Lochplatte
2	Rückseitige Lochplatte
1	Trägerpaar zur Paneelbefestigung
1	Flügeltürpaar
1	Set mit Rollenhalter mit Papierrolle Ø=240 mm
1	Spraydosenhalter mit 6 Stellen
2	Großes Ablagefach umkehrbar
1	Abfallbehälter Volumen 30 L
1	Anschlusskabel Wieland Schuko/Französisch
1	Steckdosenleiste für 4 Schukostecker
1	Steckdosenleiste für 2 Schukostecker
1	Halterung für Steckdosenleiste für 4 Steckdosen
1	Halterung für Steckdosenleiste für 2 Steckdosen
2	Magnet mit Clip und Schraube - 10 Stück pro Packung
1	Set mit 4 Rollen aus synthetischem, abriebfestem Gummi Ø 125 mm



TRAGKRAFT



RAL 5012



RAL 7035



### ZERLEGTER WAGEN OHNE ROLLEN

ART.	B mm	T mm	H mm	KG	RAL	CHF
FCR10S0X208	908	515	691	300	7035	228,00
FCR10S0X204	908	515	691	300	5012	228,00
FCR11S0X208	1028	615	691	300	7035	266,50
FCR11S0X204	1028	615	691	300	5012	266,50



### ROLLENSET

ART.	Ø mm	KG Set Rollen	H mm	Material	↺	↻	CHF
FKRD1002107	100	225	128	Standard-Gummi	2	2	89,50
FKRB1252107	125	300	155	Standard-Gummi	2	2	100,00
FKRU1252101	125	300	155	Synthetischer, abriebfester Gummi	2	2	108,50
FKRS1252101	125	750	155	Elastischer Gummi	2	2	174,00



### ZUSÄTZLICHER FACHBODEN

ART.	B mm	T mm	H mm	geeignet für	KG	RAL	CHF
FCR10120108	810	510	35	Wagen Clever Small	100	7035	86,00
FCR10120104	810	510	35		100	5012	86,00
FCR11120108	930	610	35	Wagen Clever Large	100	7035	104,00
FCR11120104	930	610	35		100	5012	104,00





### RÜCKSEITIGE LOCHPLATTE

ART.	B mm	T mm	H mm	geeignet für	Abm. Loch mm	Abstand mm	RAL	CHF
<b>FCR11150108</b>	895	22	690	Wagen Clever Large	10x10	38	7035	104,00
<b>FCR11150104</b>	895	22	690		10x10	38	5012	104,00

 Für die Installation im oberen Bereich des Wagens muss das Trägerpaar bestellt werden



### TRÄGERPAAR ZUR PANEELBEFESTIGUNG

ART.	B mm	T mm	H mm	RAL	CHF
<b>FCR10170139</b>	45	35	650	7016	68,50

 Für die Installation im oberen Bereich des Wagens muss das Trägerpaar bestellt werden



### FLÜGELTÜRPAAR

ART.	B mm	T mm	H mm	geeignet für	Abm. Loch mm	Abstand mm	RAL	CHF
<b>FCR11160108</b>	936	44	690	Wagen Clever Large	10x10	38	7035	311,50
<b>FCR11160104</b>	936	44	690		10x10	38	5012	311,50



### SEITLICHE LOCHPLATTE

ART.	B mm	T mm	H mm	geeignet für	Abm. Loch mm	Abstand mm	RAL	CHF
<b>FCR11140108</b>	573	7	688	Wagen Clever Large	10x10	38	7035	74,50
<b>FCR11140104</b>	573	7	688		10x10	38	5012	74,50



TRAGKRAFT



BOCKROLLE



LENKROLLE MIT BREMSE



RAL 5012



RAL 7016



RAL 7035



### HOLZBODEN MIT HALTERUNGEN

ART.	B mm	T mm	H mm	geeignet für	KG	CHF
FCR11130100	930	610	51	Wagen Clever Large	100	214,00



### SCHRANK B=500 MM MIT 1 SCHUBLADE H=150 MM

ART.	B mm	T mm	H mm	KG	RAL	CHF
FBG03S50C0001PD	500	630	210	80	7035+7016	214,50
FBG03S50C000104	500	630	210	80	5012	228,50

# IRONTEAM

siehe Seite 320



FBLIT020099  
FBLIT0610LQ



FBL95410000

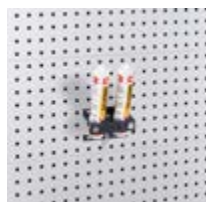

FBLIT008039



FBLIT004039



FBLIT010039



FBLIT017039



FBLET012007



FBLET004007



FBLET005007



FBLET024007



FBLET016007



### WAGEN MIT UNTERBAU AUS STAHL UND ROLLEN

ART.	B mm	T mm	H mm	 ohne Rollen	Rollen			RAL	CHF			
					Ø mm	Material	 Set Rollen					
<b>FCEP1052004</b>	1095	700	1000	500	200	Standard-Gummi	615	1	1	2	5012	738,50



### WAGEN MIT UNTERBAU AUS STAHL UND ROLLEN

ART.	B mm	T mm	H mm	 ohne Rollen	Rollen			RAL	CHF			
					Ø mm	Material	 Set Rollen					
<b>FCEB1050308</b>	1135	700	915	500	125	Standard-Gummi	300	1	1	2	7035	371,50
<b>FCEB1050304</b>	1135	700	915	500	125	Standard-Gummi	300	1	1	2	5012	398,00



### WAGEN MIT UNTERBAU AUS STAHL UND ROLLEN

ART.	B mm	T mm	H mm		Rollen		RAL	CHF
					Ø mm			
<b>FCR00210008</b>	555	445	845	150	100	4	7035	275,00
<b>FCR00210004</b>	555	445	845	150	100	4	5012	290,00

 TRAGKRAFT    
  BOCKROLLE    
  LENKROLLE    
  LENKROLLE MIT BREMSE    
  RAL 7035 + RAL 7016    
  RAL 5012    
  RAL 7035

# MODULARER MEHRZWECKWAGEN

## BIN CART



Der Wagen Bin Cart zeichnet sich durch eine **Basisstruktur, bestehend aus Rahmen und Trägern mit doppelten Ösen**, aus, die mit einer **breiten Palette von Komponenten** ausgestattet werden kann, um ihn je nach Bedarf des Bedieners anzupassen. Einlegeböden, Lochwände, Halterungen, Haken und Profile für Behälter verwandeln Bin Cart in Wagen für Magazin-Picking, Reifenhalter, 5S Lean Production, Kleinteilebehälter, Ständer für Anschlagmittel und vieles mehr. Sie sind in **drei verschiedenen Breiten** (700, 1000 oder 1500 mm), **zwei Höhen** (1201 und 1809 mm) verfügbar und können Rollen aus Standard-Gummi, synthetischem, abriebfestem Gummi oder elastischem Gummi aufweisen.

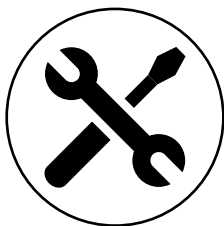

**EINFACHE  
MONTAGE**



**TRAGKRAFT  
WAGEN 300 KG**

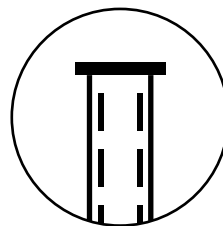

**LOCHTRAGSÄULE  
ABSTAND 38 MM**

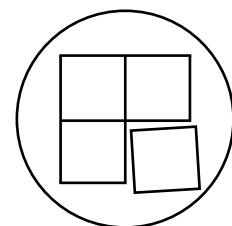

**MODULAR**

# BIN CART



## WAGEN MIT 192 PICKING BOX AIR

ART.	B mm	T mm	H mm	KG	Farbe Behälter	RAL	CHF
BINCART1050	1067	668	1384	300		7016	1363,50
BINCART1052	1067	668	1384	300		7016	1363,50
BINCART1053	1067	668	1384	300		7016	1363,50
BINCART1054	1067	668	1384	300		7016	1363,50
BINCART1055	1067	668	1384	300		7016	1363,50

Bestehend aus:

Anz.	Beschreibung
192	Kasten aus Polypropylen Picking Box Air Gr. 1



## WAGEN MIT 120 PICKING BOX AIR

ART.	B mm	T mm	H mm	KG	Farbe Behälter	RAL	CHF
BINCART1056	1067	668	1384	300		7016	1327,50
BINCART1058	1067	668	1384	300		7016	1327,50
BINCART1059	1067	668	1384	300		7016	1327,50
BINCART1060	1067	668	1384	300		7016	1327,50
BINCART1061	1067	668	1384	300		7016	1327,50

Bestehend aus:

Anz.	Beschreibung
48	Kasten aus Polypropylen Picking Box Air Gr. 1
72	Kasten aus Polypropylen Picking Box Air Gr. 2



## WAGEN MIT 100 PICKING BOX AIR

ART.	B mm	T mm	H mm	KG	Farbe Behälter	RAL	CHF
BINCART1062	1067	668	1384	300		7016	1274,50
BINCART1064	1067	668	1384	300		7016	1274,50
BINCART1065	1067	668	1384	300		7016	1274,50
BINCART1066	1067	668	1384	300		7016	1274,50
BINCART1067	1067	668	1384	300		7016	1274,50

Bestehend aus:

Anz.	Beschreibung
48	Kasten aus Polypropylen Picking Box Air Gr. 1
36	Kasten aus Polypropylen Picking Box Air Gr. 2
16	Kasten aus Polypropylen Picking Box Air Gr. 3A2



TRAGKRAFT



RAL 7016

# BIN CART



## WAGEN MIT 132 PICKING BOX AIR

ART.	B mm	T mm	H mm	KG	Farbe Behälter	RAL	CHF
BINCART1068	1067	668	1384	300		7016	1218,50
BINCART1070	1067	668	1384	300		7016	1218,50
BINCART1071	1067	668	1384	300		7016	1218,50
BINCART1072	1067	668	1384	300		7016	1218,50
BINCART1073	1067	668	1384	300		7016	1218,50

Bestehend aus:

Anz.	Beschreibung
96	Kasten aus Polypropylen Picking Box Air Gr. 1
36	Kasten aus Polypropylen Picking Box Air Gr. 2



## WAGEN MIT 48 PICKING BOX AIR

ART.	B mm	T mm	H mm	KG	Farbe Behälter	RAL	CHF
BINCART1074	1067	668	1384	300		7016	1277,50
BINCART1076	1067	668	1384	300		7016	1277,50
BINCART1077	1067	668	1384	300		7016	1277,50
BINCART1078	1067	668	1384	300		7016	1277,50
BINCART1079	1067	668	1384	300		7016	1277,50

Bestehend aus:

Anz.	Beschreibung
48	Kasten aus Polypropylen Picking Box Air Gr. 3A2



## WAGEN MIT VISUAL BOX

ART.	B mm	T mm	H mm	KG	Farbe Schubladenschrank	RAL	CHF
BINCART0701	761	668	1384	300		7016	1269,50

Bestehend aus:

Anz.	Beschreibung
2	Schubladenschrank Visual Box mit 3 Schubladen
2	Schubladenschrank Visual Box mit 4 Schubladen
4	Schubladenschrank Visual Box mit 5 Schubladen
6	Schubladenschrank Visual Box mit 6 Schubladen

# BIN CART



ART.	B mm	T mm	H mm		RAL	CHF
<b>BINCART1007</b>	1067	668	1543	300	7016	924,00

Bestehend aus:

Anz.	Beschreibung
1	Zerlegter Wagen ohne Rollen
1	Paar Trägerplatten für Aluminiumprofil
3	Aluminiumprofil
1	Lochplatte/Konsole mit Steg für Behälter
1	Hängeschrank mit Tür
3	Metallschiene für Sichtlagerboxen Picking Box Gr. 1/2
3	Kit 4 Sichtlagerboxen Picking Box Air Gr. 1
1	Set mit 4 Rollen aus synthetischem, abriebfestem Gummi Ø 125 mm



ART.	B mm	T mm	H mm		RAL	CHF
<b>BINCART1006</b>	1067	668	1992	300	7016	799,00

Bestehend aus:

Anz.	Beschreibung
1	Zerlegter Wagen ohne Rollen
2	Paar Trägerplatten für Aluminiumprofil
6	Aluminiumprofil
1	Set mit 4 Rollen aus synthetischem, abriebfestem Gummi Ø 125 mm



Courtesy of Autofficina Trento Severino



TRAGKRAFT



RAL 7016

# BIN CART



ART.	B mm	T mm	H mm	 KG	RAL	CHF
<b>BINCART0704</b>	761	668	1384	300	7016	737,50

Bestehend aus:

Anz.	Beschreibung
1	Zerlegter Wagen ohne Rollen
4	Lochplatte/Konsole mit Steg für Behälter
3	Set mit Befestigungsbügeln für Wandpaneele
1	Set mit 4 Rollen aus synthetischem, abriebfestem Gummi Ø 125 mm



ART.	B mm	T mm	H mm	 KG	RAL	CHF
<b>BINCART1008</b>	1067	668	1384	300	7016	800,50

Bestehend aus:

Anz.	Beschreibung
1	Zerlegter Wagen ohne Rollen
4	Lochplatte/Konsole mit Steg für Behälter
3	Set mit Befestigungsbügeln für Wandpaneele
1	Set mit 4 Rollen aus synthetischem, abriebfestem Gummi Ø 125 mm



ART.	B mm	T mm	H mm	 KG	RAL	CHF
<b>BINCART1501</b>	1552	668	1384	300	7016	886,50

Bestehend aus:

Anz.	Beschreibung
1	Zerlegter Wagen ohne Rollen
4	Lochplatte/Konsole mit Steg für Behälter
3	Set mit Befestigungsbügeln für Wandpaneele
1	Set mit 4 Rollen aus synthetischem, abriebfestem Gummi Ø 125 mm

# BIN CART



ART.	B mm	T mm	H mm		RAL	CHF
<b>BINCART0705</b>	761	668	1992	300	7016	982,00

Bestehend aus:

Anz.	Beschreibung
1	Zerlegter Wagen ohne Rollen
6	Lochplatte/Konsole mit Steg für Behälter
4	Set mit Befestigungsbügeln für Wandpaneele
1	Set mit 4 Rollen aus synthetischem, abriebfestem Gummi Ø 125 mm



ART.	B mm	T mm	H mm		RAL	CHF
<b>BINCART1009</b>	1067	668	1992	300	7016	1069,00

Bestehend aus:

Anz.	Beschreibung
1	Zerlegter Wagen ohne Rollen
6	Lochplatte/Konsole mit Steg für Behälter
4	Set mit Befestigungsbügeln für Wandpaneele
1	Set mit 4 Rollen aus synthetischem, abriebfestem Gummi Ø 125 mm



ART.	B mm	T mm	H mm		RAL	CHF
<b>BINCART1502</b>	1552	668	1992	300	7016	1195,00

Bestehend aus:

Anz.	Beschreibung
1	Zerlegter Wagen ohne Rollen
6	Lochplatte/Konsole mit Steg für Behälter
4	Set mit Befestigungsbügeln für Wandpaneele
1	Set mit 4 Rollen aus synthetischem, abriebfestem Gummi Ø 125 mm



TRAGKRAFT



RAL 7016

# BIN CART



ART.	B mm	T mm	H mm	 KG	RAL	CHF
<b>BINCART0706</b>	761	668	1992	300	7016	846,50

Bestehend aus:

Anz.	Beschreibung
1	Zerlegter Wagen ohne Rollen
2	Lochplatte/Konsole mit Steg für Behälter
2	Set mit Befestigungsbügeln für Wandpaneele
1	Aluminiumprofil
10	Kabelhaken T = 171 mm
1	Set mit 4 Rollen aus synthetischem, abriebfestem Gummi Ø 125 mm



ART.	B mm	T mm	H mm	 KG	RAL	CHF
<b>BINCART1010</b>	1067	668	1992	300	7016	896,50

Bestehend aus:

Anz.	Beschreibung
1	Zerlegter Wagen ohne Rollen
2	Lochplatte/Konsole mit Steg für Behälter
2	Set mit Befestigungsbügeln für Wandpaneele
1	Aluminiumprofil
10	Kabelhaken T = 171 mm
1	Set mit 4 Rollen aus synthetischem, abriebfestem Gummi Ø 125 mm



ART.	B mm	T mm	H mm	 KG	RAL	CHF
<b>BINCART1503</b>	1552	668	1992	300	7016	978,50

Bestehend aus:

Anz.	Beschreibung
1	Zerlegter Wagen ohne Rollen
2	Lochplatte/Konsole mit Steg für Behälter
2	Set mit Befestigungsbügeln für Wandpaneele
1	Aluminiumprofil
10	Kabelhaken T = 171 mm
1	Set mit 4 Rollen aus synthetischem, abriebfestem Gummi Ø 125 mm



# BIN CART



ART.	B mm	T mm	H mm	 KG	RAL	CHF
<b>BINCART0707</b>	761	668	1384	300	7016	569,00

Bestehend aus:

Anz.	Beschreibung
1	Zerlegter Wagen ohne Rollen
1	Aluminiumprofil
10	Kabelhaken T = 171 mm
1	Set mit 4 Rollen aus synthetischem, abriebfestem Gummi Ø 125 mm



ART.	B mm	T mm	H mm	 KG	RAL	CHF
<b>BINCART1011</b>	1067	668	1384	300	7016	595,00

Bestehend aus:

Anz.	Beschreibung
1	Zerlegter Wagen ohne Rollen
1	Aluminiumprofil
10	Kabelhaken T = 171 mm
1	Set mit 4 Rollen aus synthetischem, abriebfestem Gummi Ø 125 mm



Ausrüstung ausgeschlossen



ART.	B mm	T mm	H mm	 KG	RAL	CHF
<b>BINCART1504</b>	1552	668	1384	300	7016	637,00

Bestehend aus:

Anz.	Beschreibung
1	Zerlegter Wagen ohne Rollen
1	Aluminiumprofil
10	Kabelhaken T = 171 mm
1	Set mit 4 Rollen aus synthetischem, abriebfestem Gummi Ø 125 mm



TRAGKRAFT



RAL 7016

# BIN CART



ART.	B mm	T mm	H mm	 KG	RAL	CHF
<b>BINCART0708</b>	761	668	1384	300	7016	813,50

Bestehend aus:

Anz.	Beschreibung
1	Zerlegter Wagen ohne Rollen
2	Aluminiumprofil
6	Halterungspaar T = 266 mm
1	Set mit 4 Rollen aus synthetischem, abriebfestem Gummi Ø 125 mm



ART.	B mm	T mm	H mm	 KG	RAL	CHF
<b>BINCART1012</b>	1067	668	1384	300	7016	850,50

Bestehend aus:

Anz.	Beschreibung
1	Zerlegter Wagen ohne Rollen
2	Aluminiumprofil
6	Halterungspaar T = 266 mm
1	Set mit 4 Rollen aus synthetischem, abriebfestem Gummi Ø 125 mm



Ausrüstung ausgeschlossen



ART.	B mm	T mm	H mm	 KG	RAL	CHF
<b>BINCART1505</b>	1552	668	1384	300	7016	914,50

Bestehend aus:

Anz.	Beschreibung
1	Zerlegter Wagen ohne Rollen
2	Aluminiumprofil
6	Halterungspaar T = 266 mm
1	Set mit 4 Rollen aus synthetischem, abriebfestem Gummi Ø 125 mm



# BIN CART



ART.	B mm	T mm	H mm		RAL	CHF
<b>BINCART0709</b>	761	668	1992	300	7016	920,50

Bestehend aus:

Anz.	Beschreibung
1	Zerlegter Wagen ohne Rollen
1	Lochplatte/Konsole mit Steg für Behälter
1	Set mit Rollenhalter mit Papierrolle Ø=240 mm
1	Kleines Ablagefach umkehrbar
2	Aluminiumprofil
3	Halterungspaar T = 421 mm
1	Set mit 4 Rollen aus synthetischem, abriebfestem Gummi Ø 125 mm



ART.	B mm	T mm	H mm		RAL	CHF
<b>BINCART1013</b>	1067	668	1992	300	7016	1244,50

Bestehend aus:

Anz.	Beschreibung
1	Zerlegter Wagen ohne Rollen
1	Lochplatte/Konsole mit Steg für Behälter
2	Hängeschrank mit Tür
2	Aluminiumprofil
3	Halterungspaar T = 421 mm
1	Set mit 4 Rollen aus synthetischem, abriebfestem Gummi Ø 125 mm



ART.	B mm	T mm	H mm		RAL	CHF
<b>BINCART1506</b>	1552	668	1992	300	7016	1220,50

Bestehend aus:

Anz.	Beschreibung
1	Zerlegter Wagen ohne Rollen
1	Lochplatte/Konsole mit Steg für Behälter
1	Hängeschrank mit Tür
2	Großes Ablagefach umkehrbar
2	Aluminiumprofil
3	Halterungspaar T = 421 mm
1	Set mit 4 Rollen aus synthetischem, abriebfestem Gummi Ø 125 mm



TRAGKRAFT



RAL 7016



Ausrüstung  
ausgeschlossen



ART.	B mm	T mm	H mm		RAL	CHF
<b>BINCART1005</b>	1067	668	1677	300	7016	932,00

Bestehend aus:

Anz.	Beschreibung
1	Zerlegter Wagen ohne Rollen
3	Geschlossene Platte/Konsole
1	Lochplatte/Konsole mit Steg für Behälter
1	Zwei L-förmige Befestigungselemente
1	Scharnier für Platte

Anz.	Beschreibung
1	Monitorhalterplatte mit VESA-Standard
1	Halterung für Steckdosenleiste für 4 Steckdosen
1	Steckdosenleiste für 4 Schuko-Stecker
1	Anschlusskabel Wieland Schuko/Französisch
1	Set mit 4 Rollen aus synthetischem, abriebfestem Gummi Ø 125 mm

# BIN CART



Ohne Behälter



ART.	B mm	T mm	H mm		RAL	CHF
<b>BINCART1004</b>	1067	668	1384	300	7016	660,50

Bestehend aus:

Anz.	Beschreibung
1	Zerlegter Wagen ohne Rollen
3	Lochplatte/Konsole mit Steg für Behälter
1	Aluminiumprofil
1	Set mit 4 Rollen aus synthetischem, abriebfestem Gummi Ø 125 mm



TRAGKRAFT



RAL 7016



Ohne Werkbank

ART.	B mm	T mm	H mm	 KG	RAL	CHF
<b>BINCART1014</b>	2513	850	2267	300	7016	2137,00

Bestehend aus:

Anz.	Beschreibung
1	Zerlegter Wagen ohne Rollen
1	Set mit 2 schrägen Halterungen mit Schiene
1	Doppellampe
3	Lochplatte/Konsole mit Steg für Behälter
4	Kit 2 Sichtlagerboxen Picking Box Air Gr. 3A2
2	Schwenkarm für Träger
1	Set mit 4 Rollen aus synthetischem, abriebfestem Gummi Ø 125 mm

Anz.	Beschreibung
2	Monitorhalterplatte mit VESA-Standard
1	Platte für Picking Box
5	Metallschiene für Sichtlagerboxen Picking Box Gr. 1/2
5	Kit 4 Sichtlagerboxen Picking Box Air Gr. 1
1	Platte für Visual Box
2	Schubladenschrank Visual Box mit 6 Schubladen
1	Schubladenschrank Visual Box mit 5 Schubladen

# BIN CART



Ohne Werkbank

ART.	B mm	T mm	H mm		RAL	CHF
<b>BINCART1507</b>	2998	850	2267	300	7016	2254,00

Bestehend aus:

Anz.	Beschreibung
1	Zerlegter Wagen ohne Rollen
3	Lochplatte/Konsole mit Steg für Behälter
1	Set mit 2 schrägen Halterungen mit Schiene
1	Doppellampe
2	Schwenkarm für Träger
2	Monitorhalterplatte mit VESA-Standard
1	Platte für Picking Box

Anz.	Beschreibung
4	Metallschiene für Sichtlagerboxen Picking Box Gr. 1/2
4	Kit 4 Sichtlagerboxen Picking Box Air Gr. 1
1	Platte für Visual Box
2	Schubladenschrank Visual Box mit 6 Schubladen
1	Schubladenschrank Visual Box mit 5 Schubladen
36	Kasten aus Polypropylen Picking Box Air Gr. 2
1	Set mit 4 Rollen aus synthetischem, abriebfestem Gummi Ø 125 mm



TRAGKRAFT



RAL 7016

# BIN CART

## KOMPONENTEN

B → 700 mm



### ZERLEGTER WAGEN OHNE ROLLEN

ART.	B mm	T mm	H mm	KG	KG pro Seite	RAL	CHF
FBC10070039	709	668	1228	300	150	7016	224,00
FBC15070039	709	668	1836	300	150	7016	282,50

### ALUMINIUMPROFIL

ART.	B mm	T mm	H mm	KG	Material	CHF
FBC25070000	705	35	60	40	Aluminium	36,50



### PAAR TEILTRÄGER FÜR VISUAL BOX

ART.	B mm	T mm	H mm	KG	RAL	CHF
FBC30070139	649	50	319	75	7016	47,50



### PAAR VOLLTRÄGER FÜR VISUAL BOX

ART.	B mm	T mm	H mm	KG	RAL	CHF
FBC30070239	649	50	1153	150	7016	72,00



## KOMPONENTEN

B → 700 mm



### GESCHLOSSENE PLATTE/KONSOLE

Die Ablageplatte kann zur Schließung des offenen Grundrahmens des Wagens verwendet werden

ART.	B mm	T mm	H mm		RAL	CHF
<b>FBL76580008</b>	647	31	494	25-50	7035	79,00



### LOCHPLATTE/KONSOLE MIT STEG FÜR BEHÄLTER

ART.	B mm	T mm	H mm	Abm. Loch mm	Abstand mm	RAL	CHF
<b>FBL76080108</b>	647	40	456	10x10	38	7035	76,50
<b>FBL76080104</b>	647	40	456	10x10	38	5012	91,50

## VISUAL BOX



### VISUAL BOX SCHUBLADENSCHRÄNKE

ART.	Verkaufseinheit	Außenmaß			Schubladen				Farbe	CHF
		B mm	T mm	H mm	Anz.	B mm	T mm	H mm		
<b>FAXVBCH00900001</b>	1	600	68	78	9	56	43	47	Dunkelgrau	25,50
<b>FAXVBCH00600001</b>	1	600	96	112	6	88	65	70	Dunkelgrau	30,00
<b>FAXVBCH00500001</b>	1	600	140	168	5	108	98	107	Dunkelgrau	47,50
<b>FAXVBCH00400001</b>	1	600	178	206	4	138	127	134	Dunkelgrau	66,00
<b>FAXVBCH00300001</b>	1	600	210	242	3	180	145	161	Dunkelgrau	81,00



### SICHERUNG FÜR SCHUBLADENSCHRANK VISUAL BOX

ART.	geeignet für	CHF
<b>FAXVBCHL0900099</b>	FAXVBCH009000	4,00
<b>FAXVBCHL0600099</b>	FAXVBCH006000	4,00
<b>FAXVBCHL0500099</b>	FAXVBCH005000	4,00
<b>FAXVBCHL0400099</b>	FAXVBCH004000	4,00
<b>FAXVBCHL0300099</b>	FAXVBCH003000	4,00



TRAGKRAFT



RAL 5012



RAL 7016



RAL 7035



ALUMINIUM

## KOMPONENTEN

B → 1000 mm



### ZERLEGTER WAGEN OHNE ROLLEN

ART.	B mm	T mm	H mm	KG	KG pro Seite	RAL	CHF
<b>FBC10100039</b>	1015	668	1228	300	150	7016	239,00
<b>FBC15100039</b>	1015	668	1836	300	150	7016	297,50



### ALUMINIUMPROFIL

ART.	B mm	T mm	H mm	KG	Material	CHF
<b>FBC25100000</b>	1011	35	60	40	Aluminium	47,50



### ALUMINIUMPROFIL FÜR PICKING BOX AIR

ART.	B mm	T mm	H mm	KG	Material	CHF
<b>FBC25100300</b>	1011	35	118	80	Aluminium	67,00



### GESCHLOSSENE PLATTE/KONSOLE

Die Ablageplatte kann zur Schließung des offenen Grundrahmens des Wagens verwendet werden

ART.	B mm	T mm	H mm	KG	RAL	CHF
<b>FBL76680008</b>	953	31	494	25-50	7035	97,00



### LOCHPLATTE/KONSOLE MIT STEG FÜR BEHÄLTER

ART.	B mm	T mm	H mm	Abm. Loch mm	Abstand mm	RAL	CHF
<b>FBL76170108</b>	953	40	456	10x10	38	7035	88,50
<b>FBL76170104</b>	953	40	456	10x10	38	5012	111,50



# BIN CART

## KOMPONENTEN



1

### B → 1000 mm

#### KASTEN MIT VERSTÄRKTEM BODEN - AUSSENMASS (mm): B=108 T=173 H=76

ART.	Verkaufseinheit	Gr.	Nutzmaß			L	Farbe	CHF
			B mm	T mm	H mm			
FPB0001R051LQ	48	1	65	128	71	1	■	2,50
FPB0001R05132	48	1	65	128	71	1	■	2,50
FPB0001R0511Z	48	1	65	128	71	1	■	2,50
FPB0001R0512Y	48	1	65	128	71	1	■	2,50
FPB0001R0514Q	48	1	65	128	71	1	■	2,50



2

#### KASTEN MIT VERSTÄRKTEM BODEN - AUSSENMASS (mm): B=160 T=234 H=127

ART.	Verkaufseinheit	Gr.	Nutzmaß			L	Farbe	CHF
			B mm	T mm	H mm			
FPB0002R051LQ	36	2	95	170	121	3,8	■	4,50
FPB0002R05132	36	2	95	170	121	3,8	■	4,50
FPB0002R0511Z	36	2	95	170	121	3,8	■	4,50
FPB0002R0512Y	36	2	95	170	121	3,8	■	4,50
FPB0002R0514Q	36	2	95	170	121	3,8	■	4,50



3A2

#### KASTEN MIT VERSTÄRKTEM BODEN - AUSSENMASS (mm): B=224 T=354 H=147

ART.	Verkaufseinheit	Gr.	Nutzmaß			L	Farbe	CHF
			B mm	T mm	H mm			
FPB03A2R051LQ	16	3A2	157	278	140	9,4	■	11,00
FPB03A2R05132	16	3A2	157	278	140	9,4	■	11,00
FPB03A2R0511Z	16	3A2	157	278	140	9,4	■	11,00
FPB03A2R0512Y	16	3A2	157	278	140	9,4	■	11,00
FPB03A2R0514Q	16	3A2	157	278	140	9,4	■	11,00



#### PAAR TRÄGERPLATTEN FÜR ALUMINIUMPROFIL

ART.	B mm	T mm	H mm	KG	RAL	CHF
FBC40100039	524	104	3	80	7016	54,00



1. Aluminiumprofil
2. Paar Trägerplatten für Aluminiumprofil
3. Kabelhaken T = 221 mm



TRAGKRAFT



VOLUMEN



RAL 5012



RAL 7016



RAL 7035



ALUMINIUM

## KOMPONENTEN

B → 1500 mm



### ZERLEGTER WAGEN OHNE ROLLEN

ART.	B mm	T mm	H mm	KG	KG pro Seite	RAL	CHF
FBC10150039	1500	668	1228	300	150	7016	259,00
FBC15150039	1500	668	1836	300	150	7016	324,50



### ALUMINIUMPROFIL

ART.	B mm	T mm	H mm	KG	Material	CHF
FBC25150000	1496	35	60	40	Aluminium	69,50



### LOCHPLATTE/KONSOLE MIT STEG FÜR BEHÄLTER

ART.	B mm	T mm	H mm	Abm. Loch mm	Abstand mm	RAL	CHF
FBL76320108	1438	40	456	10x10	38	7035	105,00
FBL76320104	1438	40	456	10x10	38	5012	149,00



# BIN CART

## KOMPONENTEN

B ➔ 700 - 1000 - 1500 mm



### KABELHAKEN

ART.	B mm	T mm	H mm	KG	CHF
FBC35100099	28	171	84	10	20,00
FBC35150099	28	221	84	10	20,50
FBC35200099	28	271	84	10	21,50



### PAAR HALTERUNGEN

ART.	Außenmaß			Nutzmaß	KG	RAL	CHF
	B mm	T mm	H mm	T mm			
FBC45030008	36	300	136	266	70	7035	68,00
FBC45040008	36	455	136	421	50	7035	76,00



### ROLLENSET

ART.	Ø mm	KG Set Rollen	H mm	Material	↺	↻	CHF
FKRD1002107	100	225	128	Standard-Gummi	2	2	89,50
FKRB1252107	125	300	155	Standard-Gummi	2	2	100,00
FKRU1252101	125	300	155	Synthetischer, abriebfester Gummi	2	2	108,50
FKRS1252101	125	750	155	Elastischer Gummi	2	2	174,00

## IRON TEAM

siehe Seite 320



FBLIT020099  
FBLIT0610LQ



FBL95410000



FBLIT008039



FBLIT004039



FBLIT010039



FBLIT017039



FBLET012007



FBLET004007



FBLET005007



FBLET024007



FBLET016007



TRAGKRAFT



BOCKROLLE



LENKROLLE MIT BREMSE



RAL 5012



RAL 7016



RAL 7035



ALUMINIUM

START

PRO

PRO+

# EINRICHTUNGEN GARAGE





# GARAGE

## MERKMALE



### ALLES BEGINNT BEI DER PLATTE

Die unteren Module haben eine 630 mm tiefe Arbeitsplatte, die viel Platz zum bequemen Arbeiten bietet.



### DAS GLEITEN DER TÜR

Schiebetürschränke erhöhen die Lagerkapazität des Arbeitsplatzes, indem sie die Unordnung und Hindernisse reduzieren, die durch die Verwendung von Flügeltürschränken entstehen würden.



### DER GEHEIME SCHRANK

Der technische Schrank ist so konzipiert, dass Rollen für Aufroller und elektrische Kabel im Inneren verborgen sind, um nur die für die Arbeit notwendigen Komponenten sichtbar zu machen.



Courtesy of Trident Motorsport

# GARAGE



## DIE SCHWINGTÜREN DER GARAGE

In den unteren Modulen können Schwingöffnungen eingesetzt werden, um ansonsten ungenutzte Räume zu nutzen. Sie erleichtern die Abfalltrennung und helfen so, den Arbeitsplatz sauber und ordentlich zu halten.



## GLEICH UMS ECK

Das Eckmodul kann mit bis zu 4 Steckdosen und 2 Aufwicklern erweitert werden. Es ermöglicht Ihnen, den Platz optimal zu nutzen und eine große Arbeitsfläche zu haben.



## DIE SCHUBLADE DER WUNDER

Auszug mit 100 % und 70 kg Tragfähigkeit machen die Schubladen zum idealen Stauraum für Geräte und Werkzeuge für die Arbeit. Der Vollauszug ermöglicht Ihnen eine vollständige Einsicht in den Innenraum und erleichtert die Entnahme des untergebrachten Materials.



# GARAGE



## HÄNGENDE LAGERUNG

Der Hängeschrank mit schallgedämpfter Kippöffnung kann an der Wand oder an einer Lochwand installiert werden und bietet Ihnen zusätzlichen Platz für die Organisation des Arbeitsmaterials.



## SELBSTTRAGEND

Alle Lösungen, aus denen die Einrichtung Garage besteht, benötigen keine Wandbefestigung. Die unterschiedlichen Aufbauten wie Module und Hängeschränke sind selbsttragend.



## VERSTELLBARE FÜSSE

Mit den Füßen lässt sich die Höhe der Werkstatteinrichtungsmodule im Bereich von 0 bis 2 cm einstellen.



# GARAGE

## MODULE

Das modulare System ermöglicht die Integration mehrerer Module, um Strukturen zu schaffen, die sich leicht an die Größe der Umgebung anpassen lassen, in der sie installiert werden sollen. Die Module sind in 7 verschiedenen Breiten von min. 512 mm bis max. 2040 mm erhältlich und unterteilen sich in Grundmodule, Arbeitsplatten, Hängeelemente, Schränke, Schubladenschränke und Ecktürenschränke.



512

714

1020

1193

1428

1734

2040

## ARBEITSPLATTE IN VERSCHIEDENEN TYPOLOGIEN



**Satinierter** Edelstahl



**Gummierter** Stahl



**Multiplex-Holz**



Courtesy of Trident Motorsport

# GARAGE

## ALLE FARBEN PLUS EINE!

Abhängig von der Umgebung, in der es installiert ist, oder basierend auf Firmenfarben, kann die Einrichtung Garage einfarbig oder zweifarbig sein. Tatsächlich stehen bis zu 12 RAL-Farben zur Verfügung, um die Struktur und die Fronten individuell zu gestalten.

### STRUKTUR

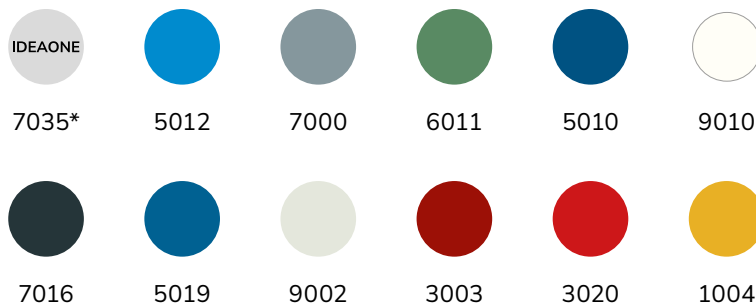

### FRONTEN

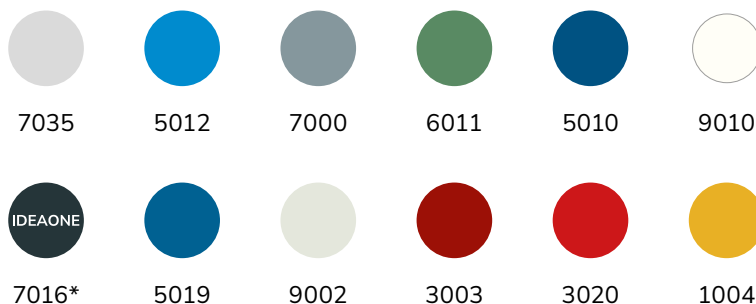

\*Die Struktur und die Fronten in den Farben **Ideaone** RAL 7035 + RAL 7016 sind ab Lager verfügbar

# GARAGE

**BEST SELLER**



714  
mm

1020

1428

1734

2040

CORNER

FLEXA



512  
mm

1023

1020

1427

2040



ART.	B mm	T mm	H mm	Arbeitsplatte	RAL	CHF
GARAGE086	3306	2694	2000	Satiniertes Edelstahl	7035+7016	15546,50
GARAGE087	3306	2694	2000	Gummierter Stahl	7035+7016	15559,00

# GARAGE

BEST SELLER



714  
mm

1020

1428

1734

2040

CORNER

FLEXA



512  
mm

1023

1020

1427

2040



RAL 7035 + RAL 7016

# GARAGE

**BEST SELLER**



714  
mm

1020

1428

1734

2040

CORNER

FLEXA



512  
mm

1023

1020

1427

2040



ART.	B mm	T mm	H mm	Arbeitsplatte	RAL	CHF
GARAGE090	3063	640	2000	Satinierter Edelstahl	7035+7016	8375,00
GARAGE091	3063	640	2000	Gummierter Stahl	7035+7016	8386,00

# GARAGE

**BEST SELLER**



714  
mm

1020

1428

1734

2040

CORNER

FLEXA



512  
mm

1023

1020

1427

2040



ART.	B mm	T mm	H mm	Arbeitsplatte	RAL	CHF
<b>GARAGE088</b>	8976	640	2000	Satinierter Edelstahl	7035+7016	21292,00
<b>GARAGE089</b>	8976	640	2000	Gummierter Stahl	7035+7016	21285,00



ART.	B mm	T mm	H mm	Arbeitsplatte	RAL	CHF
<b>GARAGE104</b>	2757	640	2000	Satinierter Edelstahl	7035+7016	6822,50
<b>GARAGE105</b>	2757	640	2000	Gummierter Stahl	7035+7016	6795,00



RAL 7035 + RAL 7016

# GARAGE

**BEST SELLER**



714  
mm

1020

1428

1734

2040

CORNER

FLEXA



512  
mm

1023

1020

1427

2040



ART.	B mm	T mm	H mm	Arbeitsplatte	RAL	CHF
<b>GARAGE106</b>	5515	640	2000	Satinierter Edelstahl	7035+7016	16676,50
<b>GARAGE107</b>	5515	640	2000	Gummierter Stahl	7035+7016	16621,50



ART.	B mm	T mm	H mm	Arbeitsplatte	RAL	CHF
<b>GARAGE094</b>	1940	640	2000	Satinierter Edelstahl	7035+7016	5109,00
<b>GARAGE095</b>	1940	640	2000	Gummierter Stahl	7035+7016	5100,00

# GARAGE

**BEST SELLER**



714  
mm

1020

1428

1734

2040

CORNER

FLEXA



512  
mm

1023

1020

1427

2040



ART.	B mm	T mm	H mm	Arbeitsplatte	RAL	CHF
GARAGE096	1940	640	2000	Satinierter Edelstahl	7035+7016	5407,50
GARAGE097	1940	640	2000	Gummierter Stahl	7035+7016	5398,50



RAL 7035 + RAL 7016

# GARAGE

**BEST SELLER**



714  
mm

1020

1428

1734

2040

CORNER

FLEXA



512  
mm

1023

1020

1427

2040



ART.	B mm	T mm	H mm	Arbeitsplatte	RAL	CHF
<b>GARAGE110</b>	5712	640	2000	Satinierter Edelstahl	7035+7016	16032,50
<b>GARAGE111</b>	5712	640	2000	Gummierter Stahl	7035+7016	15996,50



ART.	B mm	T mm	H mm	Arbeitsplatte	RAL	CHF
<b>GARAGE092</b>	2142	640	2000	Satinierter Edelstahl	7035+7016	6892,00
<b>GARAGE093</b>	2142	640	2000	Gummierter Stahl	7035+7016	6787,50

# GARAGE

**BEST SELLER**



714  
mm

1020

1428

1734

2040

CORNER

FLEXA



512  
mm

1023

1020

1427

2040



ART.	B mm	T mm	H mm	Arbeitsplatte	RAL	CHF
GARAGE098	1428	640	2000	Satinierter Edelstahl	7035+7016	4140,00
GARAGE099	1428	640	2000	Gummierter Stahl	7035+7016	4131,00



RAL 7035 + RAL 7016

# GARAGE

**BEST SELLER**



714  
mm

1020

1428

1734

2040

CORNER

FLEXA



512  
mm

1023

1020

1427

2040



ART.	B mm	T mm	H mm	Arbeitsplatte	RAL	CHF
GARAGE108	5508	640	2000	Satinierter Edelstahl	7035+7016	15634,50
GARAGE109	5508	640	2000	Gummierter Stahl	7035+7016	15579,50



ART.	B mm	T mm	H mm	Arbeitsplatte	RAL	CHF
GARAGE100	2041	640	2000	Satinierter Edelstahl	7035+7016	4655,50
GARAGE101	2041	640	2000	Gummierter Stahl	7035+7016	4666,50

# GARAGE

**BEST SELLER**



714  
mm

1020

1428

1734

2040

CORNER

FLEXA



512  
mm

1023

1020

1427

2040



ART.	B mm	T mm	H mm	Arbeitsplatte	RAL	CHF
GARAGE102	2041	640	2000	Satinierter Edelstahl	7035+7016	5197,00
GARAGE103	2041	640	2000	Gummierter Stahl	7035+7016	5208,00



RAL 7035 + RAL 7016





# GARAGE

BEST SELLER



714  
mm

1020

1428

1734

2040

CORNER  
FLEXA



512  
mm

1023

1020

1427

2040



MODUL - ABM. (mm): B=714 T=640 H=2000

ART.	Arbeitsplatte	RAL	CHF
GARAGE001	Satinierter Edelstahl	7035+7016	3035,50
GARAGE002	Gummierter Stahl	7035+7016	2940,00



MODUL - ABM. (mm): B=714 T=640 H=2000

ART.	Arbeitsplatte	RAL	CHF
GARAGE003	Satinierter Edelstahl	7035+7016	2474,50
GARAGE004	Gummierter Stahl	7035+7016	2379,00



MODUL - ABM. (mm): B=714 T=640 H=2000

ART.	Arbeitsplatte	RAL	CHF
GARAGE005	Satinierter Edelstahl	7035+7016	2646,00
GARAGE006	Gummierter Stahl	7035+7016	2550,50



MODUL - ABM. (mm): B=714 T=640 H=2000

ART.	RAL	CHF
GARAGE007	7035+7016	3227,50



MODUL - ABM. (mm): B=714 T=640 H=2000

ART.	Arbeitsplatte	RAL	CHF
GARAGE008	Satinierter Edelstahl	7035+7016	2865,00
GARAGE009	Gummierter Stahl	7035+7016	2769,50



MODUL - ABM. (mm): B=714 T=640 H=2000

ART.	Arbeitsplatte	RAL	CHF
GARAGE010	Satinierter Edelstahl	7035+7016	2773,00
GARAGE011	Gummierter Stahl	7035+7016	2677,50

# GARAGE

BEST SELLER



714  
mm

1020

1428

1734

2040

CORNER  
FLEXA



512  
mm

1023

1020

1427

2040



MODUL - ABM. (mm): B=1020 T=640 H=2000

ART.	Arbeitsplatte	RAL	CHF
GARAGE012	Satinierter Edelstahl	7035+7016	3335,50
GARAGE013	Gummierter Stahl	7035+7016	3349,50



MODUL - ABM. (mm): B=1020 T=640 H=2000

ART.	Arbeitsplatte	RAL	CHF
GARAGE014	Satinierter Edelstahl	7035+7016	3223,00
GARAGE015	Gummierter Stahl	7035+7016	3237,00



MODUL - ABM. (mm): B=1020 T=640 H=2000

ART.	Arbeitsplatte	RAL	CHF
GARAGE016	Satinierter Edelstahl	7035+7016	2699,50
GARAGE017	Gummierter Stahl	7035+7016	2713,50



MODUL - ABM. (mm): B=1020 T=640 H=2000

ART.	Arbeitsplatte	RAL	CHF
GARAGE018	Satinierter Edelstahl	7035+7016	2888,00
GARAGE019	Gummierter Stahl	7035+7016	2902,00



MODUL - ABM. (mm): B=1020 T=640 H=2000

ART.	Arbeitsplatte	RAL	CHF
GARAGE020	Satinierter Edelstahl	7035+7016	3044,50
GARAGE021	Gummierter Stahl	7035+7016	3058,50



MODUL - ABM. (mm): B=1020 T=640 H=2000

ART.	Arbeitsplatte	RAL	CHF
GARAGE022	Satinierter Edelstahl	7035+7016	3169,00
GARAGE023	Gummierter Stahl	7035+7016	3183,00



RAL 7035 + RAL 7016

# GARAGE

BEST SELLER



714  
mm

1020

1428

1734

2040

CORNER  
FLEXA



512  
mm

1023

1020

1427

2040



MODUL - ABM. (mm): B=1428 T=640 H=2000

ART.	Arbeitsplatte	RAL	CHF
GARAGE024	Satinierter Edelstahl	7035+7016	4119,00
GARAGE025	Gummierter Stahl	7035+7016	4110,00



MODUL - ABM. (mm): B=1428 T=640 H=2000

ART.	Arbeitsplatte	RAL	CHF
GARAGE026	Satinierter Edelstahl	7035+7016	4937,50
GARAGE027	Gummierter Stahl	7035+7016	4928,50



MODUL - ABM. (mm): B=1428 T=640 H=2000

ART.	Arbeitsplatte	RAL	CHF
GARAGE028	Satinierter Edelstahl	7035+7016	4417,50
GARAGE029	Gummierter Stahl	7035+7016	4408,50



MODUL - ABM. (mm): B=1428 T=640 H=2000

ART.	Arbeitsplatte	RAL	CHF
GARAGE030	Satinierter Edelstahl	7035+7016	3294,00
GARAGE031	Gummierter Stahl	7035+7016	3285,00



MODUL - ABM. (mm): B=1428 T=640 H=2000

ART.	Arbeitsplatte	RAL	CHF
GARAGE032	Satinierter Edelstahl	7035+7016	3547,00
GARAGE033	Gummierter Stahl	7035+7016	3538,00



MODUL - ABM. (mm): B=1428 T=640 H=2000

ART.	Arbeitsplatte	RAL	CHF
GARAGE034	Satinierter Edelstahl	7035+7016	4290,50
GARAGE035	Gummierter Stahl	7035+7016	4281,50

# GARAGE

BEST SELLER



714  
mm

1020

1428

1734

2040

CORNER

FLEXA



512  
mm

1023

1020

1427

2040



MODUL - ABM. (mm): B=1734 T=640 H=2000

ART.	Arbeitsplatte	RAL	CHF
<b>GARAGE036</b>	Satinierter Edelstahl	7035+7016	6286,00
<b>GARAGE037</b>	Gummierter Stahl	7035+7016	6258,50



MODUL - ABM. (mm): B=1734 T=640 H=2000

ART.	Arbeitsplatte	RAL	CHF
<b>GARAGE038</b>	Satinierter Edelstahl	7035+7016	6355,50



MODUL - ABM. (mm): B=1734 T=640 H=2000

ART.	Arbeitsplatte	RAL	CHF
<b>GARAGE039</b>	Satinierter Edelstahl	7035+7016	5766,00
<b>GARAGE040</b>	Gummierter Stahl	7035+7016	5738,50



MODUL - ABM. (mm): B=1734 T=640 H=2000

ART.	Arbeitsplatte	RAL	CHF
<b>GARAGE041</b>	Satinierter Edelstahl	7035+7016	5581,00
<b>GARAGE042</b>	Gummierter Stahl	7035+7016	5553,50



MODUL - ABM. (mm): B=1734 T=640 H=2000

ART.	Arbeitsplatte	RAL	CHF
<b>GARAGE043</b>	Satinierter Edelstahl	7035+7016	5862,00
<b>GARAGE044</b>	Gummierter Stahl	7035+7016	5834,50



MODUL - ABM. (mm): B=1734 T=640 H=2000

ART.	Arbeitsplatte	RAL	CHF
<b>GARAGE045</b>	Satinierter Edelstahl	7035+7016	5639,00
<b>GARAGE046</b>	Gummierter Stahl	7035+7016	5611,50



RAL 7035 + RAL 7016

# GARAGE

BEST SELLER



714  
mm

1020

1428

1734

2040

CORNER  
FLEXA



512  
mm

1023

1020

1427

2040



MODUL - ABM. (mm): B=2040 T=640 H=2000

ART.	Arbeitsplatte	RAL	CHF
<b>GARAGE047</b>	Satinierter Edelstahl	7035+7016	5812,50
<b>GARAGE048</b>	Gummierter Stahl	7035+7016	5823,50



MODUL - ABM. (mm): B=2040 T=640 H=2000

ART.	Arbeitsplatte	RAL	CHF
<b>GARAGE049</b>	Satinierter Edelstahl	7035+7016	7191,50
<b>GARAGE050</b>	Gummierter Stahl	7035+7016	7202,50



MODUL - ABM. (mm): B=2040 T=640 H=2000

ART.	Arbeitsplatte	RAL	CHF
<b>GARAGE051</b>	Satinierter Edelstahl	7035+7016	6001,00
<b>GARAGE052</b>	Gummierter Stahl	7035+7016	6012,00



MODUL - ABM. (mm): B=2040 T=640 H=2000

ART.	Arbeitsplatte	RAL	CHF
<b>GARAGE053</b>	Satinierter Edelstahl	7035+7016	5129,00
<b>GARAGE054</b>	Gummierter Stahl	7035+7016	5140,00



MODUL - ABM. (mm): B=2040 T=640 H=2000

ART.	Arbeitsplatte	RAL	CHF
<b>GARAGE055</b>	Satinierter Edelstahl	7035+7016	5485,00
<b>GARAGE056</b>	Gummierter Stahl	7035+7016	5496,00



MODUL - ABM. (mm): B=2040 T=640 H=2000

ART.	Arbeitsplatte	RAL	CHF
<b>GARAGE057</b>	Satinierter Edelstahl	7035+7016	6684,50
<b>GARAGE058</b>	Gummierter Stahl	7035+7016	6695,50

# GARAGE

BEST SELLER



714  
mm

1020

1428

1734

2040

CORNER

FLEXA



512  
mm

1023

1020

1427

2040



MODUL - ABM. (mm): B=2040 T=640 H=2000

ART.	Arbeitsplatte	RAL	CHF
GARAGE059	Satinierter Edelstahl	7035+7016	3994,50
GARAGE060	Gummierter Stahl	7035+7016	4005,50



MODUL - ABM. (mm): B=2040 T=640 H=2000

ART.	Arbeitsplatte	RAL	CHF
GARAGE061	Satinierter Edelstahl	7035+7016	5175,50
GARAGE062	Gummierter Stahl	7035+7016	5186,50



MODUL - ABM. (mm): B=2040 T=640 H=2000

ART.	Arbeitsplatte	RAL	CHF
GARAGE063	Satinierter Edelstahl	7035+7016	6255,00
GARAGE064	Gummierter Stahl	7035+7016	6266,00

Courtesy of Trident Motorsport



RAL 7035 + RAL 7016

# GARAGE

BEST SELLER



714  
mm

1020

1428

1734

2040

CORNER

FLEXA



512  
mm

1023

1020

1427

2040



MODUL - ABM. (mm): B=754 T=754 H=2000

ART.	Arbeitsplatte	RAL	CHF
GARAGE112	Satinierter Edelstahl	7035+7016	2166,50
GARAGE113	Gummierter Stahl	7035+7016	2177,00



MODUL - ABM. (mm): B=714 T=754 H=2000

ART.	Arbeitsplatte	RAL	CHF
GARAGE114	Satinierter Edelstahl	7035+7016	1896,50
GARAGE115	Gummierter Stahl	7035+7016	1907,00

BEST SELLER



714  
mm

1020

1428

1734

2040

CORNER

FLEXA



512  
mm

1023

1020

1427

2040



MODUL - ABM. (mm): B=583 T=600 H=921

ART.	RAL	CHF
GARAGE116	7035+7016	1480,50



# GARAGE

BEST SELLER



714  
mm

1020

1428

1734

2040

CORNER

FLEXA



512  
mm

1023

1020

1427

2040

## SCHRANK MIT FLÜGELTÜREN

Paar von Tieffüllungsäulen für Schrank



PERFOM - ABM. (mm): B=512 T=640 H=2000

ART.	RAL	CHF
GARAGE065	7035+7016	990,00



PERFOM - ABM. (mm): B=512 T=640 H=2000

ART.	RAL	CHF
GARAGE066	7035+7016	1280,00



siehe Seite 492

## SCHRANK MIT FLÜGELTÜREN

BEST SELLER



714  
mm

1020

1428

1734

2040

CORNER

FLEXA



512  
mm

1023

1020

1427

2040



PERFOM - ABM. (mm): B=1023 T=640 H=2000

ART.	RAL	CHF
GARAGE068	7035+7016	1183,50



PERFOM - ABM. (mm): B=1023 T=640 H=2000

ART.	RAL	CHF
GARAGE069	7035+7016	1650,00



PERFOM - ABM. (mm): B=1023 T=640 H=2000

ART.	RAL	CHF
GARAGE072	7035+7016	1441,00



PERFOM - ABM. (mm): B=1023 T=640 H=2000

ART.	RAL	CHF
GARAGE073	7035+7016	1897,50



# GARAGE

BEST SELLER



714  
mm

1020

1428

1734

2040

CORNER

FLEXA



512  
mm

1023

1020

1427

2040

## SCHIEBETÜRSCHRÄNKE

Trägerpaar



PERFOM - ABM. (mm): B=1020 T=640 H=2000

ART.	RAL	CHF
GARAGE074	7035+7016	1946,00



PERFOM - ABM. (mm): B=1020 T=640 H=2000

ART.	RAL	CHF
GARAGE076	7035+7016	2327,50

BEST SELLER



714  
mm

1020

1428

1734

2040

CORNER

FLEXA



512  
mm

1023

1020

1427

2040



PERFOM - ABM. (mm): B=1427 T=640 H=2000

ART.	RAL	CHF
GARAGE077	7035+7016	2463,00



PERFOM - ABM. (mm): B=1427 T=640 H=2000

ART.	RAL	CHF
GARAGE079	7035+7016	3106,50

# GARAGE

BEST SELLER



714  
mm

1020

1428

1734

2040

CORNER

FLEXA



512  
mm

1023

1020

1427

2040

## SCHIEBETÜRSCHRÄNKE

Trägerpaar



PERFOM - ABM. (mm): B=2040 T=640 H=2000

ART.	RAL	CHF
GARAGE080	7035+7016	3221,50



PERFOM - ABM. (mm): B=2040 T=640 H=2000

ART.	RAL	CHF
GARAGE082	7035+7016	4084,50

## ZUBEHÖRE



### KABELAUFROLLVORRICHTUNG MIT SCHUKO-STECKDOSE

ART.	L Kabel m	Art der Steckdose	Volt	Watt	CHF
MBR13S0V0V00100	20	Schuko	230	1600	1161,00



### AUFROLLVORRICHTUNG FÜR DRUCKLUFTLEITUNG

ART.	L Kabel m	Max. Druck MPa	Ø mm	CHF
MBR13S0V0V00200	14	1,5	10	528,00



### ROLLE FÜR AUFROLLVORRICHTUNG

ART.	CHF
MBR13S0V0V00339	59,00



### PLATTE FÜR AUFROLLVORRICHTUNG

Für die Befestigung an der Schrankrückseite

ART.	CHF
MBR13S0V0V00499	42,50



1. Technischer Schrank B = 560 mm, vorgerüstet für Tür
2. Modul: Rolle für Aufrollvorrichtung

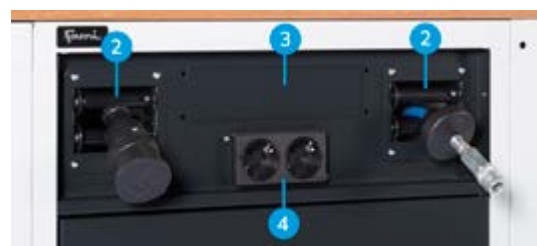

3. Modul: Steckdosenleiste 4-fach
4. Modul: Steckdosenleiste 2-fach

# GARAGE

BEST SELLER



714  
mm

1020

1428

1734

2040

CORNER

FLEXA



512  
mm

1023

1020

1427

2040

## EINTEILUNGSSYSTEME

36X27 EH B= 717 mm

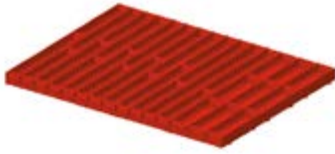

ART.	geeignet für Schublade H mm	Komponenten	CHF
FFH10051000	50/300	3 x Trennwände mit 3 Kanälen 9 x Trennwände mit 4 Kanälen 12 x Querteiler B=47 mm 36 x Querteiler B=36 mm	66,00



ART.	geeignet für Schublade H mm	Komponenten	CHF
FFH10051300	50/300	18 x Querteiler B=47 mm 12 x Querteiler B=73 mm 6 x Trennwände mit 2 Kanälen 6 x Trennwände mit 3 Kanälen	59,50



ART.	geeignet für Schublade H mm	Komponenten	CHF
FFH10051500	50/300	20 x Querteiler B=36 mm 20 x Querteiler B=47 mm 6 x Trennwände mit 3 Kanälen 5 x Trennwände mit 4 Kanälen 1 x Inbusschlüsselhalter	66,00



ART.	geeignet für Schublade H mm	Komponenten	CHF
FFH10071800	75	16 x Einsatzkasten 75x75 mm 8 x Einsatzkasten 150x75 mm 4 x Einsatzkasten 150x150 mm	67,00



ART.	geeignet für Schublade H mm	Komponenten	CHF
FFH10071600	75	12 x Einsatzkasten 150x75 mm	62,00
FFH10101600	100/125	6 x Einsatzkasten 150x150 mm	72,00



ART.	geeignet für Schublade H mm	Komponenten	CHF
FFH10070500	75	2 x Geschlitzte Längsteiler B=457 mm 3 x Querteiler B=202 mm	34,00
FFH10100500	100/125		35,00
FFH10150500	150/175		47,00
FFH10200500	200/250		66,50

# GARAGE

BEST SELLER



714  
mm

1020

1428

1734

2040

CORNER

FLEXA



512  
mm

1023

1020

1427

2040

## EINTEILUNGSSYSTEME

54X27 EH B= 1023 mm



ART.	geeignet für Schublade H mm	Komponenten	CHF
FFH40051200	50/300	15 x Querteiler B=36 mm 10 x Querteiler B=47 mm 6 x Querteiler B=73 mm 6 x Trennwände mit 2 Kanälen 6 x Trennwände mit 3 Kanälen 6 x Trennwände mit 4 Kanälen	82,00



ART.	geeignet für Schublade H mm	Komponenten	CHF
FFH40051500	50/300	30 x Querteiler B=36 mm 10 x Querteiler B=47 mm 6 x Trennwände mit 3 Kanälen 12 x Trennwände mit 4 Kanälen	87,50



ART.	geeignet für Schublade H mm	Komponenten	CHF
FFH40071100	75	18 x Einsatzkasten 150x150 mm	88,00
FFH40101100	100/125		99,00



ART.	geeignet für Schublade H mm	Komponenten	CHF
FFH40071300	75	12 x Einsatzkasten 150x75 mm 12 x Einsatzkasten 150x150 mm	91,50
FFH40101300	100/125		105,50



ART.	geeignet für Schublade H mm	Komponenten	CHF
FFH40071600	75	20 x Einsatzkasten 75x75 mm 14 x Einsatzkasten 150x75 mm 6 x Einsatzkasten 150x150 mm	101,50



ART.	geeignet für Schublade H mm	Komponenten	CHF
FFH40070500	75	4 x Geschlitzte Längsteiler B=457 mm 2 x Querteiler B=151 mm 3 x Querteiler B=202 mm	50,00
FFH40100500	100/125		61,50
FFH40150500	150/175		84,00
FFH40200500	200/250		123,00







Courtesy of Cecchini Racing Team



# ALLGEMEINE BEDINGUNGEN FÜR DIE VON FAMI ANGEBOTENE VERTRAGLICHE GARANTIE

Sehr geehrte Kundin, sehr geehrter Kunde,

jeder Kauf von Produkten von Fami S.r.l. wird von einer vertraglichen Garantie begleitet (im Folgenden „Garantie“), die entsprechend den folgenden Modalitäten und Bedingungen geregelt ist.

## 1. VORWORT:

1.1 In den hier ausgeführten Bedingungen werden folgende Begriffe in der angegebenen Bedeutung verwendet:

a) Verkäufer: Fami S.r.l.

b) Kunde: jedes Rechtssubjekt (natürliche Person, Gesellschaft, Institution, juristische Person), das Produkte des Verkäufers erwirbt.

c) Produkt/e: die Waren, die vom Verkäufer hergestellt, zusammengesetzt und/oder vermarktet werden, ausgenommen Produkte der Marke Store Van.

## 2. GEGENSTAND DER GARANTIE

2.1 Fami S.r.l. garantiert, dass die Produkte frei von Mängeln sind und den vom Verkäufer erklärten technischen Spezifikationen entsprechen.

2.2 Es gilt als vereinbart, dass bei der Bemessung der Produkte die handelsüblichen Toleranzen in Bezug auf Typ, Stückzahl und Qualität der Produkte gelten. Der Verkäufer garantiert daher nicht für die Entsprechung der Produkte mit besonderen technischen Spezifikationen oder Eigenschaften oder für ihre Eignung für besondere Verwendungen, die von denen abweichen, die in den von Fami S.r.l. erklärten technischen Spezifikationen angegeben und in der Bedienungs- und Wartungsanleitung vorgesehen sind, sofern diese Eigenschaften nicht ausdrücklich im Verkaufsvertrag vereinbart wurden.

2.3 Nach dem Kunden Mängel an den Produkten gemeldet und diese bestätigt werden, hat der Kunde das Recht auf ihre kostenlose Reparatur oder, wenn die Reparatur unmöglich oder übertrieben aufwendig wäre, auf kostenlosen Austausch des Produktes nach unwiderruflichem Ermessen des Verkäufers. Alle weiteren und anderen Verpflichtungen zulasten von Fami S.r.l. sind dabei ausgeschlossen.

2.4 Die Garantie beeinträchtigt nicht die Rechte, die im ital. gesetzesvertretenden Dekret Nr. 206 vom 6.9.2005 in der geltenden Fassung (dem „Verbrauchergesetz“) vorgesehen sind, sofern der Kunde als „Verbraucher“ einzustufen ist; diese bleiben also unbeschadet.

## 3. BEDINGUNGEN FÜR DIE WIRKSAMKEIT DER GARANTIE

3.1 Um die Garantie in Anspruch zu nehmen, hat der Kunde die Pflicht, Fami S.r.l. in den zeitlichen Grenzen gemäß Artikel 4 und 5 unten die Entdeckung der Mängel mit einer Meldung (im Folgenden „Meldung“) mitzuteilen, deren Inhalt in Artikel 5 unten ausgeführt ist.

3.2 Nach der Meldung muss der Kunde die Verwendung des/der fehlerhaften Produkts/e unverzüglich unterbrechen.

3.3 Nach dem Eingang der Meldung sorgt der Verkäufer für alle nötigen Maßnahmen, um das Bestehen, die Art und den Umfang der Mängel zu ermitteln und die Fristeinholung der Meldung im Sinne von Artikel 5 zu prüfen. Zu diesem Zweck ist der Kunde verpflichtet, das/die fehlerhafte/n Produkt/e für ihre Inspektion bereitzustellen, auch durch Übersendung von Fotobelegen oder mit Hilfe von Videokonferenzsystemen. Das Produkt wird vom Verkäufer an seinem Sitz, in seiner Filiale oder bei einem eigenen autorisierten Händler repariert. Der Verkäufer behält sich das Recht vor, das Produkt beim Kunden zu reparieren. Wenn es nötig ist, muss der Kunde dafür sorgen, das fehlerhafte Produkt auf eigene Kosten an einen der genannten Orte zu senden, der vom Verkäufer angegeben wird, vorbehaltlich der Normen des Verbrauchergesetzes. Der Verkäufer sendet dem Kunden das neue oder reparierte Produkt und übernimmt dafür die Versandkosten.

3.4 Die Reparatur eines fehlerhaften Produktes erfolgt in einer Frist, die dem Ausmaß des Fehlers entspricht.

## 4. DAUER – LAUFZEIT DER GARANTIE

4.1 Die Garantiedauer für die Produkte beträgt 10 Jahre und läuft ab dem Datum der Produktlieferung. Ausgenommen davon sind Handelsteile, Elektronikkomponenten, Software und Verschleißteile, für die eine Garantie von 12 Monaten vorgesehen ist; diese läuft ebenfalls ab dem Lieferdatum derselben. Es wird darauf hingewiesen, dass unter „Lieferdatum“ das Datum zu verstehen ist, an dem die Produkte das Lager von Fami S.r.l. verlassen haben, um dem Kunden zugestellt zu werden, sofern es im Verkaufsvertrag nicht anders vorgesehen ist.

4.2 Für reparierte oder ersetzte Produkte läuft die Garantie erneut mit einer Dauer von 12 Monaten ab der Reparatur oder dem Austausch. Insgesamt beträgt die Garantiedauer für vom Verkäufer reparierte oder ersetzte Produkte daher maximal 11 Jahre bzw. für Handelsteile, Elektronikkomponenten, Software und Verschleißteile maximal 24 Monate ab Beginn der Laufzeit der Garantie gemäß dem obigen Artikel 4.1.

4.3 Bei Ablauf der Frist gemäß dem obigen Artikel 4.1 ist das Regressrecht, das von Art. 131 des Verbrauchergesetzes (sofern anwendbar) vorgesehen ist, als verjährt und unzulässig zu betrachten.

## 5. FRISTEN UND VERFAHREN FÜR DIE MELDUNG

5.1 Während der Laufzeit der Garantie müssen eventuelle Reklamationen in Bezug auf den Zustand der Verpackung, Menge, Anzahl oder äußere Eigenschaften der Produkte (nicht verborgene, von außen sichtbare Mängel und Fehler) vom Kunden auf dem Lieferschein vermerkt werden, indem das Versanddokument mit der Aufschrift „spezifischer Vorbehalt“ unterschrieben wird. Innerhalb von spätestens 2 (zwei) Werktagen ab dem Empfang der Produkte muss der Kunde dem Verkäufer per E-Mail an die Adresse [assistenza@famispai.it](mailto:assistenza@famispai.it) eine Kopie des Lieferscheins und ein entsprechendes Foto der Feststellung mit ausführlichen Angaben zum Zustand der Produkte und zur Art der festgestellten Mängel senden.

5.2. Etwaige Reklamationen in Bezug auf Mängel, die bei einer sorgfältigen Kontrolle beim Eingang nicht erkennbar waren (verborgene Mängel), müssen dem Verkäufer innerhalb von spätestens 7 (sieben) Tagen ab der Entdeckung des Mangels – bei sonstigem Ausschluss – mitgeteilt werden, und zwar mit zertifizierter E-Mail (PEC) an die folgende Adresse: [pec@pec.famispai.it](mailto:pec@pec.famispai.it). Dabei sind die Bestellnummer des Produkts, die Partie (wenn zutreffend), das Lieferdatum und die Art des Mangels genau anzugeben.

## 6. HAFTUNGSAUSSCHLUSS UND -EINSCHRÄNKUNG

6.1 Die Garantie gilt nicht, wenn die Mängel der Produkte auf folgende Gründe zurückzuführen sind: a) Transportarbeiten; b) mangelnde Einhaltung der Maßnahmen, die zur ordentlichen Wartungspraxis gehören; Fahrlässigkeit und Vernachlässigung im Gebrauch; c) mangelnde Beachtung der Anweisungen des Verkäufers für die Verwendung bzw. Lagerung; d) mangelnde Einhaltung der Einbauvorschriften bzw. anderer Angaben oder Anweisungen in den technischen Anmerkungen zum Produkt, sofern der Einbau nicht direkt vom Verkäufer ausgeführt wurde; e) Eingriffe, Wartungsarbeiten generell, Maßnahmen, die vom Kunden oder von nicht vom Verkäufer ermäßigtem Personal durchgeführt wurden; f) abweichende bzw. unsachgemäße Verwendung des Produkts, Aufstellung in feuchten, zu warmen oder zu kalten, staubigen oder aggressiven Räumen (Präsenz von Chlor, Lacken, Farben oder anderen chemischen bzw. giftigen Substanzen) oder jedenfalls in Räumen, die für die korrekte Aufbewahrung der Produkte nicht geeignet sind, sofern solche Umstände dem Verkäufer nicht vor dem Kauf der Produkte mitgeteilt wurden und der Verkäufer nicht die Verträglichkeit der Produkte mit derartigen Umgebungen garantiert hat; g) Verschlimmerung der Schäden, die durch die Benutzung der Produkte durch den Kunden nach Feststellung der Schäden verursacht wird; h) Verwendung von Ersatzteilen, Komponenten oder Zubehör, die keine Originalteile sind oder nicht vom Verkäufer empfohlen wurden (für nicht originale Teile kann kein Austausch oder Reparatur beantragt werden), sowie Schäden am Produkt durch die Verwendung solcher Teile; i) Störungen oder Funktionsmängel der Stromversorgung;

l) Korrosion, Verkrustungen oder Brüche durch Streustrom, Kondensat, aggressives oder saures Wasser, unsachgemäß ausgeführte Entkrustung, Schlamm- oder Kalkablagerungen; m) Zufall, höhere Gewalt wie unter anderem Frost, Überhitzung, Brand, Diebstahl, Naturereignisse (wie z.B. Hagel, Tornados, Blitze, Überschwemmungen, Erdbeben), Vandalismus, Unfälle und andere ähnliche Ereignisse.

6.2 Die Garantie gilt nicht, wenn der Verkaufspreis der Produkte nicht vollständig bezahlt wurde. Wenn die Zahlung in mehreren Raten vorgesehen ist, ist die Garantie ab sofort gültig und bleibt dies, solange alle Zahlungsfristen rechtzeitig erfüllt werden.

6.3 Der Verkäufer haftet nicht für eventuelle Schäden, die direkt oder indirekt an Personen, Sachen oder Tieren infolge der mangelnden Beachtung aller Vorschriften in der Installations-, Bedienungs- und Wartungsanleitung entstehen.

6.4 Der Verkäufer weist jede Haftung für indirekte Schäden zurück, die durch die Fehlerhaftigkeit eines Produktes entstehen können, wie unter anderem Produktionsstillstand oder die mangelnde Spedition bzw. Abtretung des Produkts an Dritte.

6.5 In jedem Fall kann die Haftung des Verkäufers nicht über den vom Kunden für den einzelnen Verkaufsvertrag bezahlten Preis hinausgehen, aus dessen Inhalt der Umstand in Bezug auf die eventuelle Schadens- bzw. Entschädigungsforderung abgeleitet ist.

6.6 Die Produkte dürfen nur für die angegebenen Zwecke und unter Beachtung der Sicherheitsvorschriften und entsprechend den Vorgaben in der vom Verkäufer gelieferten Installations-, Bedienungs- und Wartungsanleitung verwendet werden; falls der Kunde die erworbenen bzw. vom Verkäufer hergestellten Produkte für andere Zwecke verwenden oder weiterverkaufen sollte, so tut er dies auf eigenes abschließliches Risiko und Gefahr mit jeder daraus folgenden Haftung. In diesem Fall ist die vertragliche bzw. außervertragliche Haftung des Verkäufers für eventuelle direkte und indirekte Schäden, auch von Dritten, ausgeschlossen, ebenso wie im Fall von schlechter Wartung, unsachgemäßem Gebrauch, Nichtbeachtung der Sicherheitsvorschriften und anderen Annahmen, und der Kunde muss den Verkäufer von Kosten bzw. Haftungsforderungen, die zu seinen Lasten entstehen könnten, schadlos halten.

## 7. ZUSTÄNDIGES GERICHT UND GELTENDES RECHT

7.1 Für alle Streitfälle, die aus diesen Allgemeinen Garantiebedingungen hervorgehen oder damit verbunden sind – wie unter anderem Streitfälle zu ihrem Bestehen, ihrer Gültigkeit, Auslegung, Wirksamkeit, Ausführung –, ist ausschließlich der Gerichtshof Vicenza zuständig, auch wenn der Vertrag Elemente mit internationaler Reichweite aufweist. Die unabdingbaren Vorschriften des Verbrauchergesetzes bleiben davon unbeschadet.

7.2 Diese Allgemeinen Garantiebedingungen unterliegen vollständig dem italienischen Recht und werden nach diesem ausgelegt, auch wenn der Vertrag Elemente mit internationaler Reichweite aufweist. Ausdrücklich ausgeschlossen wird das Wiener Übereinkommen von 1980.

# ALLGEMEINE GESCHÄFTSBEDINGUNGEN

## 1. BESCHREIBUNG

1.1. Im Zusammenhang mit diesen Allgemeinen Geschäftsbedingungen werden die folgenden Begriffe in der angegebenen Bedeutung verwendet:

- a) Verkäufer: Fami S.r.l.
- b) Käufer: jede Gesellschaft, Institution, juristische Person, die Produkte des Verkäufers erwirbt.
- c) Produkte: die Waren, die vom Verkäufer hergestellt, zusammengebaut und/oder vermarktet werden.
- d) Auftrag: jedes Kaufangebot der Produkte, das dem Verkäufer vom Käufer unterbreitet wird.
- e) Auftragsbestätigung: die schriftliche Annahme des Auftrags seitens des Verkäufers.
- f) Vertrag: der Verkauf, der zwischen dem Verkäufer und dem Käufer abgeschlossen wird, nachdem der Käufer die Auftragsbestätigung erhalten hat.
- g) Parteien: Verkäufer und Käufer zusammen.
- h) Marken: Alle Marken, für die der Verkäufer Besitzer oder Lizenznehmer ist.
- i) Rechte des geistigen Eigentums: alle Rechte des geistigen und/oder gewerblichen Eigentums von Fami S.r.l., einschließlich ohne Einschränkungen die Rechte in Bezug auf: Patente für Erfindungen, Zeichnungen oder Modelle, Nutzungsmodelle, Marken, Know-how, technische Spezifikationen, Daten, Software, unabhängig davon, ob diese Rechte eingetragen sind, sowie alle Anträge oder Anmeldungen bezüglich dieser Rechte und aller anderen Rechte oder Schutzformen ähnlicher Art oder mit gleicher Wirkung.

## 2. ALLGEMEINE BESTIMMUNGEN

2.1 Diese Allgemeinen Geschäftsbedingungen (im Folgenden „AGB“) bilden einen wesentlichen Bestandteil der Verträge, die zwischen dem Verkäufer und dem Käufer für die Lieferung der Produkte abgeschlossen werden.

2.2 Die Bedingungen gelten zwischen Fami S.r.l. (im Folgenden „Fami“) und dem Käufer, ohne dass die Notwendigkeit besteht, dass ausdrücklich auf sie verwiesen oder eine spezifische Vereinbarung dazu getroffen wird. Jegliche andere Bedingung oder Frist findet nur Anwendung, wenn sie schriftlich vom Verkäufer bestätigt wird.

2.3 Der Verkäufer behält sich das Recht vor, jegliche Bestimmung in diesen Allgemeinen Geschäftsbedingungen jederzeit zu ändern, zu ergänzen oder zu streichen, wobei er dies auch über die spezifische Seite auf der Firmenwebseite mitteilen kann. Dabei gilt als vereinbart, dass derartige Ergänzungen, Änderungen oder Streichungen für alle Verkäufe gelten, die ab dem 15. Tag nach der Mitteilung der neuen Geschäftsbedingungen an den Käufer (über die Veröffentlichung auf der Website, Versendung des Newsletters oder eine andere schriftlich übersandte Korrespondenz) abgeschlossen werden.

2.4 Jeder Verweis auf Handelsbedingungen (wie EXW, DPA, DPU, DDP etc.) ist als Verweis auf die Incoterms® der Internationalen Handelskammer in der zum Zeitpunkt des Vertragsabschlusses geltenden Version zu verstehen.

## 3. ANWENDUNGSBEREICH

3.1 Diese Allgemeinen Geschäftsbedingungen (im Folgenden „AGB“) gelten für alle Verträge (unabhängig davon, ob sie telefonisch, per Fax, E-Mail oder über die Webseite abgeschlossen wurden), sofern die Parteien nicht ausdrücklich schriftlich davon abweichen, und bilden einen integralen und wesentlichen Bestandteil von jedem Auftrag und jeder Auftragsbestätigung, auch wenn sie nicht ausdrücklich zitiert werden.

3.2 Der Käufer kann keine anderen Bedingungen als die vorliegenden AGB geltend machen oder einwenden. Eventuelle andere Bedingungen, die vom Käufer im Auftrag oder in einer anderen Phase der Vertragsverhandlung sowie anschließend an die Auftragsbestätigung schriftlich ausgeführt wurden, haben daher keinerlei Gültigkeit, ebenso wenig wie etwaige AGB des Käufers selbst. Schriftliche oder mündliche Bedingungen, die von Mitarbeitern, Beschäftigten, Agenten oder Vertretern des Verkäufers übersandt wurden, sind nichtig, sofern sie nicht in den Text der Auftragsbestätigung aufgenommen oder schriftlich vom Verkäufer bestätigt werden. In diesem Sinne kann die auch partielle Ausführung des Auftrags seitens Fami oder eine andere Erfüllung gegenüber dem Käufer nicht als stillschweigende oder implizite Annahme jeglicher allgemeinen Vertragsbedingungen gelten oder als solche interpretiert werden, sofern sie nicht von Fami ausdrücklich unterschrieben wurden.

3.3 Die AGB gelten ausschließlich für Vertragsverhältnisse zwischen Fami und gewerblichen Fachkräften, daher findet das ital. GvD Nr. 206 vom 6. September 2005 (Verbraucherschutzgesetz) i.d.g.F. keine Anwendung.

## 4. ANGEBOTE UND BESTELLUNGEN

4.1 Die Angebote des Verkäufers sind als unverbindlich zu betrachten. Die Angaben in Katalogen, Prospekten und Preislisten sind nicht verpflichtend für den Verkäufer. Dieser behält sich das Recht vor, Änderungen an den Produkten und den entsprechenden Preisen vorzunehmen. Ausschließlich die Angaben in der Auftragsbestätigung sind daher verbindlich für den Verkäufer.

4.2 Jeder Auftrag, den der Käufer entweder direkt an Fami oder über Agenten oder Vertreter des Verkäufers sendet, versteht sich als unwiderrufliches Kaufangebot, das ab dem Datum des regulären Empfangs durch den Verkäufer 30 (dreißig) Tage gültig ist, sofern keine ausdrückliche Abweichung gilt, die von Fall zu Fall angegeben wird.

4.3 Die Übersendung des Auftrags durch den Käufer impliziert die vollständige Einsichtnahme und Kenntnis dieser AGB seinerseits, die damit als vom Käufer ohne Einschränkungen und Vorbehalte vollständig angenommen gelten.

4.4 Mündlich oder telefonisch vorgenommene Aufträge und/oder eventuelle Änderungen an den Aufträgen müssen vom Käufer schriftlich bestätigt werden. Andernfalls übernimmt der Verkäufer keine Haftung für eventuelle Fehler oder mögliche Missverständnisse.

4.5 Der Verkäufer behält sich ausdrücklich vor, jeden Auftrag abzuwägen; er ist nicht zur Annahme verpflichtet.

4.6 Aufträge, die vom Verkäufer ordnungsgemäß mit Auftragsbestätigung angenommen wurden, können vom Käufer nicht ohne schriftliche Zustimmung des Verkäufers annulliert werden.

## 5. VERTRAGSABSCHLUSS

5.1 Der Vertrag gilt erst nach Übersendung einer Auftragsbestätigung von Fami (per E-Mail, Fax oder anderen gleichwertigen telematischen Mitteln) mit Bezug auf jeden einzelnen Auftrag als abgeschlossen. In jedem Fall gilt die Ausstellung der Rechnung seitens des Verkäufers oder die Ausführung der Bestellung durch den Verkäufer als Bestätigung.

5.2 Wenn die Auftragsbestätigung Ergänzungen, Einschränkungen oder andere Änderungen am Auftrag enthält, versteht sich die Zustimmung des Käufers zu diesen Änderungen als stillschweigend geleistet, sofern keine schriftliche Anfechtung eingeht, die dem Verkäufer innerhalb von 2 Werktagen ab Erhalt der Bestätigung zuzustellen ist.

5.3 Änderungen und Ergänzungen, die vom Käufer nach Vertragsabschluss verlangt werden, sind nichtig und ungültig, sofern sie nicht schriftlich vom Verkäufer angenommen werden, wobei neue Lieferfristen, Preise und Zahlungsarten gegebenenfalls ausgeführt werden müssen.

5.4 Alle Verträge verstehen sich immer als am Rechtssitz von Fami S.r.l. in Italien, 36027 Rosà (VI), Via Stazione Rossano 13, abgeschlossen.

## 6. PREISE

6.1 Die Preise der Produkte sind in der Preisliste des Verkäufers angegeben, die zum Zeitpunkt des Auftragsabschlusses gilt; falls das Produkt nicht in der Preisliste enthalten oder keine Preisliste verfügbar ist, werden sie in der Auftragsbestätigung angegeben.

6.2 Die Preise der Produkte sind in der Auftragsbestätigung angegeben und verstehen sich, sofern nicht anders vereinbart, für Ware mit Lieferung Ab Werk (EXW). Sofern es in der Auftragsbestätigung nicht anders angegeben ist, umfassen die Preise keine Kosten und Aufwendungen für Sonderverpackungen, Versand, Versicherung und Beförderung aus den Räumen des Verkäufers, jegliche Kosten, Steuern oder Gebühren in Bezug auf den Verkauf der Produkte, einschließlich Kosten für alle Zollformalitäten (unter anderem Zölle, Steuern und andere Gebühren für den Export der Produkte), die alle zu Lasten des Käufers gehen.

6.3 Der Verkäufer behält sich das Recht vor, in folgenden Fällen den Preis anzupassen: (a) Änderung des Vertrages, die vom Käufer nach Abschluss desselben beantragt und vom Verkäufer angenommen wird, und (b) Änderung der Art der Lieferung, des Materials oder der Ausführung der Produkte aufgrund von Unvollständigkeit, Fehlinformationen und/oder falschen Unterlagen, die vom Käufer bereitgestellt wurden.

## 7. ZAHLUNGSFRISTEN

7.1 Bei Vertragsabschluss kann der Verkäufer vom Käufer eine Anzahlung in Höhe von 30 % des Werts der Lieferung verlangen. Die Parteien können in jedem Fall eine andere Anzahlung vereinbaren, sofern sie schriftlich im Vertrag festgelegt wird.

7.2 Wird die Anzahlung, sofern vorgesehen, nicht geleistet, versteht sich der Vertrag von Rechts wegen als aufgelöst und der Verkäufer kann die Zahlung der bis zu diesem Zeitpunkt fälligen Beträge zuzüglich Entschädigung für alle Vermögens- und immateriellen Schäden sowie für etwaige Aufwendungen einschließlich Rechtskosten verlangen.

7.3 Sofern im Vertrag keine Zahlungsfristen ausgeführt werden, müssen diese innerhalb von 30 Tagen zum Monatsende ab Rechnungsdatum per Banküberweisung erfolgen. Die Zahlung gilt als erfolgt, wenn der Betrag für den Verkäufer bei seiner Bank in Italien verfügbar ist. Sofern die Parteien Vorauszahlung ohne weitere Angaben vereinbart haben, wird angenommen, dass die Vorauszahlung sich auf den vollen Preis für die in der Lieferung enthaltenen Produkte bezieht. Wenn eine Lieferung in mehrere Speditionen aufgeteilt wird, muss der Käufer für jede davon den entsprechenden Betrag für die gelieferte Ware bezahlen, sofern es im Vertrag nicht anders schriftlich vereinbart wurde.

7.4 Die Zahlungen müssen in der vereinbarten Währung erfolgen. Etwaige Kosten oder Bankgebühren, die für die Zahlung fällig werden, gehen vollständig zu Lasten des Käufers.

7.5 Bei einer auch nur teilweise mangelnden oder verspäteten Zahlung seitens des Käufers hat der Verkäufer das Recht – wobei alle anderen Rechte unbeschadet bleiben –, weitere Lieferungen auszusetzen, auch wenn sie von anderen Verträgen abhängen sollten, die sofortige, vollständige Zahlung des gesamten bestellten Materials zu verlangen und seine Lieferungen um eine der Zahlungsverzögerung entsprechende Frist aufzuschieben bis zur Begleichung dieser Zahlung und der entsprechenden Verzugszinsen; dies gilt unabhängig von der Höhe des Betrags.

7.6 Bei mangelnden und verspäteten Zahlungen hat der Verkäufer das Recht auf Anerkennung und Zahlung von Verzugszinsen zu seinen Gunsten gemäß ital. GvD Nr. 231/2002, zuzüglich der etwaigen erforderlichen Aufwendungen, auch Rechtskosten, für die Beitreibung der Beträge, die dem Verkäufer unabhängig vom Zahlungsgrund zustehen.

7.7 Die mangelnde Zahlung auch nur einer Rechnung verleiht dem Verkäufer das Recht, im Sinne von Art. 1456 CC (Codice Civile, ital. Bürgerl. Gesetzbuch) jeden bestehenden Vertrag mit dem Käufer aufzulösen und die Bearbeitung oder den Versand von jeder anderen in Ausführung befindlichen Lieferung auszusetzen. Dabei bleibt in jedem Fall die vollständige Entschädigung des durch die Nichterfüllung oder Verspätung des Käufers erlittenen Schadens vorbehalten. Eventuelle Verzögerungen bei der Auftragsbearbeitung oder den Lieferungen durch vorherige Aussetzung der Produktion wegen mangelnder Zahlungen des Käufers stellen keine Nichterfüllung des Verkäufers dar.

7.8 Eventuelle Reklamationen oder Beanstandungen verleihen dem Käufer nicht das Recht, die Zahlungen auszusetzen oder zu verzögern.

## 8. LIEFERFRISTEN

8.1. Die Lieferfrist wird in der Auftragsbestätigung angegeben und versteht sich, sofern nicht anders vereinbart, als Ex-Works (EXW), also ab Werk des Verkäufers. Wenn es gewünscht und ausdrücklich schriftlich im Vertrag vereinbart wird, sorgt Fami für den Transport der Produkte, wobei das Risiko, Kosten und Aufwendungen vom Käufer übernommen werden. Etwaige Transportkosten gehen zu Lasten des Käufers und beeinflussen in keiner Weise die Risiken des Versands, die ebenfalls spätestens mit der Übergabe der Produkte an den ersten Transporteur vom Käufer übernommen werden.

8.2. Die Lieferung der Produkte muss innerhalb der im Vertrag angegebenen Frist erfolgen, die in Werktagen berechnet wird; dabei wird allerdings ausgeführt, dass die Lieferfristen reine Richtwerte und nicht verbindlich sind und jedenfalls nicht die Transportzeiten umfassen. Der Verkäufer haftet also in keinem Fall für eine Verzögerung der Lieferung.

8.3. Wenn der Käufer beim Verkäufer eine Änderung der Lieferfrist erbittet, muss er diesen Antrag schriftlich stellen und dennoch die Lieferung innerhalb der in Artikel 7 dieser AGB genannten Fristen bezahlen. Ausgenommen sind nur eventuelle Kosten für Aufbewahrung, Lieferung, Montage, Ausbau und Installation, die innerhalb der neuen vereinbarten Lieferfrist beglichen werden müssen.

8.4. Ab dem Erhalt der Versandbereitschaftsmeldung kann der Käufer die Ware in einer Frist von höchstens 10 (zehn) Tagen abholen. Andernfalls können die Produkte im Freien gelagert werden, wobei der Verkäufer von jeder Haftung freigestellt wird, alle Garantien im Sinne der Letzteren verfallen und dem Käufer die Beförderungs- und Lagerkosten sowie alle anderen etwaigen Aufwendungen des Verkäufers berechnet werden. Dieser behält sich außerdem das Recht vor, die Ware auf Kosten des Käufers lagern zu lassen.

8.5 Innerhalb von 10 (zehn) Tagen ab der Versandbereitschaftsmeldung hat der Verkäufer das Recht, eine reguläre Rechnung auszustellen.

8.6 Bei verspäteter Abholung der bereitgestellten Ware aus einem beliebigen Grunde, der nicht vom Willen des Verkäufers abhängt, versteht sich die Lieferung dennoch nach Ablauf von zehn Tagen ab der Versandbereitschaftsmeldung als ausgeführt. In diesem Fall hat der Verkäufer das Recht, die Rechnung auszustellen und die Erfüllung der vereinbarten Zahlungsbedingungen zu beanspruchen. Er kann die Verpackung, die Beförderung oder Lagerung der Ware auf Kosten des Käufers vornehmen, unbeschadet der Entschädigung für etwaige erlittene Schäden, auch für die Einlagerung, Aufbewahrung und Hinterlegung der Ware.

#### 9. GARANTIE UND REKLAMATIONEN

9.1 Die Regelung der vom Verkäufer gebotenen Garantie ist im Dokument Allgemeine Garantiebedingungen enthalten, das auf der Webseite [www.famisp.com](http://www.famisp.com) zur Einsicht bereitsteht. Ausschließlich für Produkte mit dem Markenzeichen Store Van stehen die Allgemeinen Garantiebedingungen auf der Webseite [www.storevan.com](http://www.storevan.com) bereit.

9.2 Bei der Übernahme der Produkte ist der Käufer verpflichtet, die Produkte im Beisein des mit der Lieferung beauftragten Transporteurs zu untersuchen, um eventuelle von außen sichtbare Schäden festzustellen (unter anderem Menge und Verpackung der Produkte, Übereinstimmung der Produkte mit den Angaben in der Auftragsbestätigung).

9.3 Eventuelle Reklamationen in Bezug auf den Zustand der Verpackung, Menge, Anzahl oder äußere Eigenschaften der Produkte (nicht verborgene, von außen sichtbare Mängel und Fehler) müssen vom Käufer auf dem Lieferschein vermerkt werden, indem das Versanddokument mit der Aufschrift „spezifischer Vorbehalt“ unterschrieben wird. Innerhalb von spätestens 2 (zwei) Werktagen ab dem Empfang der Produkte muss der Käufer dem Verkäufer per E-Mail an die Adresse [assistance@famisp.it](mailto:assistance@famisp.it) eine Kopie des Lieferscheins und einen entsprechenden Fotobeleag mit ausführenden Angaben zum Zustand der Produkte und zur Art der festgestellten Mängel senden.

9.4 Unbeschadet der vom Verkäufer gebotenen Garantiedauer müssen etwaige Reklamationen in Bezug auf Mängel, die bei einer sorgfältigen Kontrolle bei der Übernahme der Produkte nicht erkennbar waren (verborgene Mängel und Fehler) dem Verkäufer innerhalb von spätestens 7 (sieben) Tagen ab Entdeckung des Mangels – bei sonstigem Ausschluss – mitgeteilt werden, und zwar per zertifizierter E-Mail (PEC) an die folgende Adresse: [pec@pec.famisp.it](mailto:pec@pec.famisp.it). Dabei sind die Bestellnummer des Produkts, die Partie (wenn verfügbar), das Lieferdatum und die Art des Mangels anzugeben.

9.5 Jedes Produkt, für das keine Beanstandung entsprechend den oben angegebenen Verfahren und Fristen erhoben wurde, gilt als vom Käufer genehmigt und angenommen.

9.6 In keinem Fall haben Agenten, Kunden oder Zwischenhändler des Verkäufers die Befugnis, Letzteren zu vertreten und gegenüber dem Käufer oder anderen Drittparteien zu verpflichten. Diesbezüglich ist jede Mitteilung in Bezug auf Mängel und Fehler der Produkte ungültig und unwirksam, wenn sie gegenüber Agenten, Kunden oder Zwischenhändlern des Verkäufers bzw. in anderen als den oben angegebenen Formen und Verfahren erfolgt.

#### 10. EIGENTUMSVORBEHALT

10.1 Die Produkte verbleiben im Eigentum des Verkäufers bis zu dem Zeitpunkt, an dem der Käufer den vollständigen Preis dafür und alle dem Verkäufer geschuldeten Beträge bezahlt hat.

10.2 Falls in dem Land, in dem der Käufer seinen Sitz hat, für die Gültigkeit des Eigentumsvorbehalts zugunsten des Verkäufers Verwaltungs- oder Rechtsformalitäten erfüllt werden müssen – wie, ohne Einschränkungen, die Eintragung der Produkte in öffentlichen Registern oder die Anbringung spezieller Siegel darauf –, verpflichtet sich der Käufer hiermit, mit dem Verkäufer zusammenzuarbeiten und alle erforderlichen Maßnahmen zu ergreifen, damit Letzterer einen gültigen Anspruch in Bezug auf den Eigentumsvorbehalt auch gegenüber eventuellen Dritten erlangt.

#### 11. HÖHERE GEWALT

11.1 Sowohl der Käufer als auch Fami können die Ausführung ihrer vertraglichen Verpflichtungen aussetzen, wenn diese durch ein unvorhersehbares Hindernis außerhalb ihres Willens verunmöglicht oder unverhältnismäßig aufwendig wird, wie unter anderem Streiks, Epidemie und/oder Pandemie, Boykott, Aussperrungen, Brände, Kriege, Aufstände und Revolutionen, Beschlagnahme, Embargo, Energieausfälle.

11.2 Die Partei, die diese Klausel in Anspruch nehmen will, muss der anderen Partei unverzüglich schriftlich per zertifizierter E-Mail das Auftreten und die Beendigung der Umstände höherer Gewalt mitteilen.

11.3 Wenn die Aussetzung durch höhere Gewalt länger als acht Wochen dauert, hat jede Partei das Recht, den Auftrag aufzulösen. Dies muss der anderen Partei schriftlich mit einer Vorankündigungsfrist von 10 Tagen per Einschreiben mit Rückschein oder per zertifizierter E-Mail mitgeteilt werden.

11.4 In jedem Fall gilt als vereinbart, dass der Verkäufer das Recht hat, die Zahlung der eventuell bereits gelieferten Produkte sowie die Erstattung von etwaigen bereits bestrittenen Kosten zu erhalten.

#### 12. ÄNDERUNG DER VERMÖGENSVERHÄLTNISSE DES KÄUFERS

12.1 Fami hat das Recht, die Erfüllung der Verpflichtungen durch die Produktlieferung auszusetzen, wenn die Vermögensverhältnisse des Käufers sich in einer Weise ändern, dass die Erfüllung der Gegenleistung ernsthaft gefährdet würde, ausgenommen im Falle, dass eine geeignete Sicherheit geleistet wurde. Es gilt als vereinbart, dass der Verkäufer das Recht hat, die Zahlung der eventuell bereits gelieferten Produkte sowie die Erstattung von etwaigen bereits bestrittenen Kosten zu erhalten.

#### 13. GEISTIGES EIGENTUM

13.1 Die Rechte des geistigen Eigentums sind voll und ausschließlich im Besitz des Verkäufers und ihre Mitteilung oder Nutzung im Rahmen dieser AGB führt zu keinem Recht oder Anspruch für den Käufer diesbezüglich. Letzter verpflichtet sich, nur so zu handeln, wie es mit der Inhaberschaft der Rechte geistigen Eigentums verträglich ist.

13.2 Der Käufer erklärt hiermit: a) dass der Verkäufer der ausschließliche Inhaber der Marken ist; b) dass er sich enthalten wird, ähnliche bzw. mit denen des Verkäufers verwechselbare Marken zu verwenden und anzumelden; c) dass er die Marken ausschließlich unter Beachtung der Anweisungen des Verkäufers und ausschließlich für die Zwecke gemäß diesen AGB verwenden wird.

#### 14. ZUSTÄNDIGES GERICHT UND GELTENDES RECHT

14.1 Für alle Streitfälle, die aus diesen Allgemeinen Geschäftsbedingungen und/oder dem einzelnen Vertrag hervorgehen und damit verbunden sind – wie unter anderem Streitfälle zu ihrem Bestehen, ihrer Gültigkeit, Auslegung, Wirksamkeit, Ausführung – ist ausschließlich der Gerichtshof Vicenza zuständig, auch wenn der Vertrag Elemente einer internationalen Reichweite aufweist.

14.2 Abweichend von dem obigen Punkt hat der Verkäufer das Recht, den Streitfall vor den zuständigen Richter am Sitz des Käufers zu bringen.

14.3 Diese Allgemeinen Geschäftsbedingungen bzw. jeder einzelne Vertrag unterliegen vollständig dem italienischen Recht und werden nach diesem ausgelegt, auch wenn der Vertrag Elemente einer internationalen Reichweite aufweist. Ausdrücklich ausgeschlossen wird das Wiener Übereinkommen von 1980.

#### 15. DATENSCHUTZ

15.1. Der Käufer erklärt hiermit, alle Informationen erhalten zu haben, die gemäß Art. 13 der Verordnung (EU) Nr. 2016/679 (DSGVO) vorgesehen sind, und stimmt der Verarbeitung der personenbezogenen Daten für die Zwecke dieser AGB zu. Er erklärt auch, darüber informiert worden zu sein, dass in Bezug auf die mitgeteilten Daten die Rechte ausgeübt werden können, die ihm gemäß ita. GvD Nr. 196/2003 und Verordnung (EU) Nr. 2016/679 (DSGVO) zukommen. Der Verkäufer erklärt, dass der Verantwortliche für die Datenverarbeitung die Gesellschaft Fami S.r.l. mit Rechtssitz in Rosà (Vicenza, Italien), Via Stazione Rossano 13, USt-IdNr. und St.Nr. 03498610249, ist.

#### 16. BEACHTUNG DES ITAL. GESETZES 231/2001

16.1 Der Käufer nimmt zur Kenntnis, dass Fami S.r.l. ein Organisations-, Verwaltungs- und Kontrollmodell gemäß ita. GvD Nr. 231/01 eingeführt hat. Dieses umfasst einen Ethikkodex und eine Disziplinarordnung, deren Einzelheiten auf der Firmenwebseite [www.famisp.com](http://www.famisp.com) zur Einsicht bereitstehen. Der Käufer schließt sich den Grundsätzen des genannten Organisations-, Verwaltungs- und Kontrollmodells sowie seiner Anlagen an und verpflichtet sich, seine Inhalte, Grundsätze und Verfahren einzuhalten und generell jedes Verhalten zu unterlassen, das zu den Straftatbeständen führen könnte, die in GvD 231/01 i.d.g.F. angegeben und im genannten Organisations-, Verwaltungs- und Kontrollmodell aufgeführt sind. Der Käufer verpflichtet sich außerdem, alle Grundsätze in den genannten Unterlagen sowie die Verhaltensprotokolle, die von unserer Organisation im Sinne von GvD 231/2001 und den Anlagen zu diesem Vertrag vorgesehen sind, einzuhalten und von seinen etwaigen Mitarbeitern einhalten zu lassen. Die Verletzung der in den oben genannten Unterlagen vorgesehenen Regeln stellt einen schweren Vertragsbruch dar.

#### 17. ABSCHLIESSENDE BESTIMMUNGEN

17.1 Sollte eine der Parteien es unterlassen, eine gerichtliche Klage einzuleiten oder ein Recht gemäß diesen AGB auszuüben, kann dieses Verhalten des stillschweigenden Verzichts nicht als definitiver Verzicht darauf interpretiert werden, in Zukunft diese gerichtliche Klage oder das betreffende Recht auszuüben.

17.2 Der Verkauf der Produkte von Fami an den Käufer führt nicht zu einem Alleinvertriebsrecht im Gebiet zugunsten des Letzteren noch verleiht es dem Käufer das Recht, als Vertrieb oder Vertragshändler von Fami aufzutreten.

17.3 Die Ungültigkeit einzelner Bestimmungen in diesen AGB, ganz oder teilweise, beeinträchtigt nicht die Gültigkeit der übrigen Vorgaben.

## PATENTE

Einige Komponenten sind durch ein Gemeinschaftsgeschmacksmuster und/oder ein Patent für eine industrielle Erfindung geschützt.



# VERPACKUNGSTISCH



[WWW.FAMISPA.COM](http://WWW.FAMISPA.COM)

**FAMI SRL**  
VIA STAZIONE ROSSANO 13  
36027 ROSÀ (VI) ITALIA

TEL. +39 0424 58 54 55

E-MAIL: [INFO@FAMISPA.IT](mailto:INFO@FAMISPA.IT)

**FAMI AG**  
TANNENWIESENSTRASSE 5A  
8570 WEINFELDEN, SWITZERLAND

PHONE: +41 (0)71 699 19 14

E-MAIL: [INFO@FAMI-AG.CH](mailto:INFO@FAMI-AG.CH)

STEMPEL HÄNDLER