

# IDEAONE 2024 .05

fami



INNOVATION  
SINCE 1929.







### BERATUNG

Es gibt ein bestimmtes Projekt, das Sie umsetzen möchten, einen neuen Bereich, den Sie einrichten möchten? Die Verkaufsberater von Fami stehen Ihnen zur Seite, um alle Ihre Bedürfnisse zu analysieren und die idealen Möbel für Ihr Unternehmen zu finden.



### GARANTIE

Die 10-Jahres-Garantie auf die Produkte von Fami ist ein Beweis für die Verwendung von qualitativ hochwertigen Materialien, die Sorgfalt und das Engagement bei der Herstellung, um unsere Möbel zuverlässig und dauerhaft zu machen.



### BESTELLUNGEN

Die Bestellung der Produkte Fami Ideaone war noch nie so einfach! Wählen Sie die verschiedenen Einrichtungsgegenstände aus und wenden Sie sich an Ihren örtlichen Vertreter oder Händler, um Ihre Bestellung abzuschließen.



### FARBPALETTE

Die Möbel von Fami Ideaone werden mit Standardfarben hergestellt, sowohl einfarbig als auch zweifarbig, die je nach gewähltem Produkt variieren. Zusätzliche Farbtöne sind auf Anfrage erhältlich, um jeden Arbeitsbereich individuell zu gestalten oder die Einrichtung an Unternehmensfarben anzupassen.



### GÜLTIGKEIT

Der Katalog von Fami Ideaone ist vom 01.04.2024 bis zum 31.01.2025 gültig. Die Preise sind während dieses Zeitraums gültig, abgesehen von möglichen Änderungen, Druckfehlern und/oder Druckauslassungen.



### FILIALEN UND HÄNDLER

Fami steht Ihnen immer zur Seite! Im Laufe der Jahre haben wir vier europäische Niederlassungen sowie ein umfassendes Netz von Händlern und Vertriebspartnern in Italien und im Ausland aufgebaut, um Ihnen mit Rat und Tat zur Seite zu stehen, wo immer Sie sich befinden.



### KUNDENDIENST

Für alle Fragen, Informationen oder Probleme steht Ihnen unser Kundendienst jederzeit zur Verfügung. Beschädigte oder defekte Produkte werden immer gegen Original-Ersatzteile von Fami ausgetauscht.



### VERSAND

Die Industriemöbel von Fami Ideaone sind innerhalb von 20 Arbeitstagen lieferbar. Ab einem Bestellwert von 2000,00 CHF ist der Versand kostenlos, bei kleineren Beträgen betragen die Kosten für die Bestellabwicklung 50,00 CHF.



### AUFFANGWANNEN + REGALBÖDEN UND AUFFANGWANNEN PERFORM AUS STAHL

Geeignet für brennbare Flüssigkeiten der Kategorien GHS 1 - 3 und wassergefährdende Flüssigkeiten der Kategorien GHS 1 - 4.

Ätzende Stoffe sind nicht zulässig.

### AUFFANGWANNEN AUS PE

Geeignet für wassergefährdende Flüssigkeiten der Kategorien GHS 1 - 4. Brennbare Stoffe sind nicht zulässig.

Ab einem Bestellwert von 2000,00 CHF ist der Versand kostenlos (Inseln ausgeschlossen). Bei kleineren Beträgen betragen die Kosten für die Bestellabwicklung 50,00 CHF.

new

RK BOX AIR



UMWELT



PICKING BOX AIR



BINCART



SYSTEM ST



SYSTEM ST



SCHRAUBSTÖCKE



# Inhalt

## LAGERUNG

### 6

#### AIR

##### PRO+ SERIE



- **PICKING BOX AIR** **6**
  - Kästen 10
  - Schränke FAK 12
  - Komponenten 14



- **RK BOX AIR** **16**
  - Kästen 20
  - Zubehöre 21
  - regale 24
  - Komponenten 26

#### CLASSIC

##### PRO SERIE



- **PICKING BOX** **28**
  - Kästen 30
  - Zubehöre 32



- **RK BOX** **34**
  - Kästen
    - T= 300 mm 36
    - T= 400 mm 36
    - T= 500 mm 37
  - Zubehöre 38

- regale
  - T= 300 mm 40
  - T= 400 mm 40
  - T= 500 mm 41
- Komponenten 42

- **EURO BOX** **44**

- Kästen
  - 300x200 mm 46
  - 400x300 mm 46
  - 600x400 mm 48
  - 800x600 mm 51



- Einsatzkästen
  - 400x300 mm 52
  - 600x400 mm 53
- Zubehöre 54

- **EURO BOX ESD** **56**

- Kästen
  - 400x300 mm 56
  - 600x400 mm 56
- Zubehöre 57



- **VISUAL BOX** **58**
  - Schubladenschränke 60
  - Komponenten 61

- Regale
  - H= 500 mm 62
  - H= 1000 mm 63
  - H= 1500 mm 64
  - H= 2000 mm 65

- Regale mit Sockel
  - H= 1500 mm 66
  - H= 2000 mm 67



- **MAT** **68**
  - Matten 69
  - Komponenten 69

## STEEL

### 70

##### PRO+ SERIE

- **STEEL** **70**
  - Behälter und Kästen 71
  - Behälter mit aufklappbarem Boden 74
  - Sichtlager-Container 75



## REGALE

### 76

##### PRO SERIE

- **SYSTEM ST** **76**
  - Regale mit Böden 80
  - Komponenten 81
  - Regale für Kleinteile 84
  - Regale für Reifen 86
  - Großfach-Regale 87
  - Regale mit geneigten Böden 88
  - Kanban-Regale 89
  - Regale mit Kästen 92



##### START SERIE

- **STORAGE DOMINO** **100**
  - regale 101



## WERKBÄNKE

# 104

### START SERIE

• <b>WORK</b>	<b>104</b>
1500x750	106
2000x750	110
Komponenten	114
Einteilungssysteme	120



### PRO SERIE

• <b>WORK MASTER BR</b>	<b>124</b>
1500x750	126
2000x750	130
Komponenten	134
Einteilungssysteme	142



### PRO+ SERIE

• <b>DYNAMIC</b>	<b>146</b>
vorkonfiguriert	147
Komponenten	150



## WANDSYSTEM

# 154

### PRO SERIE

• <b>WORK LOOK</b>	<b>154</b>
vorkonfiguriert	156
Komponenten	158
vorkonfiguriert mit Hängeschränken	159
Komponenten	160
vorkonfiguriert mit Rollläden	161
Lochplatten	162
Komponenten	164
• <b>COMPONENTS</b>	<b>170</b>
Schraubstöcke	171
Stühle	174
klappbarer Tisch	175

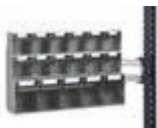

• <b>ERGO WORK</b>	<b>176</b>
Schwenkarme für Träger	178
Schwenkarme für Arbeitsplatte	181
Komponenten	184
• <b>TOOL ORGANIZER</b>	<b>190</b>
Unipok	191
Pikpad	192
The Block	195

• <b>IRON TEAM</b>	<b>196</b>
Iron Team	196
Iron Team Electric	202
Iron Team Light	204

## SCHUBLADENSCHRÄNKE

# 206

### START SERIE

• <b>FLEXA</b>	<b>206</b>
36x27 EH 717x600 mm	208
Einteilungssysteme	209
54x27 EH 1023x600 mm	210
Einteilungssysteme	211



### PRO SERIE

• <b>MASTER DE</b>	<b>212</b>
36x36 EH 714x726 mm	216
Einteilungssysteme	217
54x36 EH 1020x726 mm	218
Einteilungssysteme	219
Zubehöre	220



### PRO+ SERIE

• <b>MASTER</b>	<b>222</b>
18x27 EH 408x573 mm	228
Einteilungssysteme	230
27x27 EH 561x573 mm	232
Einteilungssysteme	236
36x27 EH 714x573 mm	238
Einteilungssysteme	246
54x27 EH 1020x573 mm	248
Einteilungssysteme	252
27x36 EH 561x726 mm	254
Einteilungssysteme	262
36x36 EH 714x726 mm	264
Einteilungssysteme	276
45x36 EH 867x726 mm	278
Einteilungssysteme	280
54x36 EH 1020x726 mm	282
Einteilungssysteme	288
64x36 EH 1190x726 mm	290
Einteilungssysteme	292
78x36 EH 1428x726 mm	294
Einteilungssysteme	296
Zubehöre	298



## COMPUTERSCHRÄNKE

# 302

### PRO+ SERIE

• <b>MASTER CS</b>	<b>304</b>
vorkonfiguriert	304
Komponenten	305



### PRO SERIE

• <b>STANDARD CS</b>	<b>306</b>
vorkonfiguriert	306
Komponenten	307



## SCHRÄNKE MIT TÜREN

# 308

### PRO SERIE

- **PERFOM FLÜGELTÜREN 308**
  - 64x27 EH 1193x555x1000 mm 309
  - 64x27 EH 1193x555x2000 mm 310
  - 24x27 EH 512x555x1000 mm 311
  - 54x27 EH 1023x555x1000 mm 312
  - 54x27 EH 1023x555x2000 mm 314
  - Komponenten 322
  - Einteilungssysteme 334

- **PERFOM SCHIEBETÜREN 336**
  - 54x27 EH 1020x600x2000 mm 338
  - 54x27 EH 1020x600x915 mm 339
  - 78x27 EH 1428x600x2000 mm 340
  - 78x27 EH 1428x600x915 mm 341
  - 54+54x27 EH 2040x600x2000 mm 342
  - 54+54x27 EH 2040x600x915 mm 344
  - Komponenten 345
  - Einteilungssysteme 353

- **PERFOM GARDEROBENSCHRÄNKE 354**
  - vorkonfiguriert 355
  - Bänke 356
  - Zubehöre 357

## NC

# 360

### PRO SERIE

- **NC 360**
  - vorkonfiguriert 361
  - Komponenten 362

## UMWELT

# 364

### PRO SERIE

- **KIPPBEHÄLTER 365**
- **BIG-BAG-GESTELL 367**
- **AUFFANGWANNEN 368**
- **UMWELTSCHRÄNKE 375**

## WAGEN

# 378

### PRO SERIE

- **CLEVER 378**
  - Clever Small vorkonfiguriert 379
  - Clever Large vorkonfiguriert 380
  - Komponenten 386
- **COMBI 389**

### PRO+ SERIE

- **BIN CART 390**
  - vorkonfiguriert 391
  - Komponenten 404

## WERKSTATTEIN- RICHTUNGEN

# 410

### GEAR GARAGE

- **BEST SELLER 418**
- **MODULE 430**
  - B= 714 mm 430
  - B= 1020 mm 431
  - B= 1428 mm 432
  - B= 1734 mm 433
  - B= 2040 mm 434
  - corner 436
  - Flexa 436
- **PERFOM FLÜGELTÜREN 437**
  - B= 512 mm 437
  - B= 1023 mm 437
- **PERFOM SCHIEBETÜREN 438**
  - B= 1020 mm 438
  - B= 1427 mm 438
  - B= 2040 mm 439
  - Zubehöre 439
  - Einteilungssysteme 440

- **ALLGEMEINE BEDINGUNGEN FÜR DIE VERTRAGLICHE GARANTIE 445**

- **ALLGEMEINE GESCHÄFTSBEDINGUNGEN 446**

AIR

# PICKING BOX

KUNSTSTOFFBEHÄLTER

PRO+ SERIE



Air ist die Produktreihe von Kästen aus Kunststoff von Fami. Diese funktionalen und gestalterischen Kästen sind so konzipiert, dass sie den Platz und die Organisation am Arbeitsplatz, im Magazin und beim Transport optimieren.

Die Kästen **Picking Box Air** sind eine **platzsparende** Lösung für die Aufbewahrung von Komponenten und C-Parts. Sie zeichnen sich durch eine besondere **Struktur** aus, die entwickelt wurde, um sie sowohl **gestapelt** als auch **ineinander eingesetzt** lagern zu können und um mit den Sichtlagerkästen anderer Marken **kompatibel** zu sein. Jedes Element des Kastens besitzt eine präzise Funktion: die seitlichen **Rippen** und der verstärkte **Boden festigen** die Struktur und **verteilen** die Last gleichmäßig; die **patentierten Einsätze** garantieren eine **stabile und sichere Stapelung**; die große **Öffnung an der Vorderseite** optimiert die **Sichtbarkeit** des Inhalts und die **Ergonomie** bei der Entnahme des Materials; der **hintere Haken** ermöglicht die Positionierung von Picking Box Air auf den Profilen der Wagen Bin Cart und Stangen Iron Team.

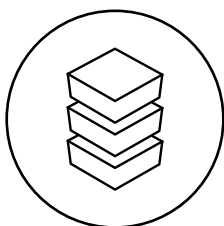

STAPELBAR UND  
KOMPATIBEL

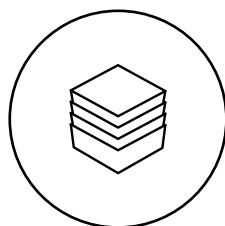

INEINANDER  
NESTBAR

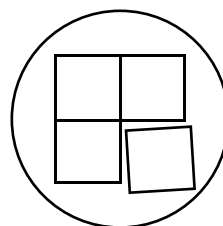

INTEGRIERBAR



UMWELT-  
VERTRÄGLICH





## PICKING BOX AIR

Die Behälter zeichnen sich durch Folgendes aus:

1. Griff
2. Einsätze zur Stapelung
3. Strukturelle Verstärkungen
4. Konische Form, um das Einsetzen der Behälter ineinander zu begünstigen
5. Hinterer Haken zur Befestigung an Stangen (Gr. 1, 2, 3A2, 3) Hinterer Griff für Transport (Gr. 4, 4A5)

Verfügbar in 6 Farben:



### PATENTIERTES STAPELUNGSSYSTEM

Die patentierten Einsätze gewährleisten eine feste und sichere Stapelung der verschiedenen Picking Box Air und verteilen das Gewicht gleichmäßig.



### STAPELBAR UND INEINANDER NESTBAR

Die Kästen Picking Box Air können mit einer einfachen Handbewegung von der Stapelung zum Einsetzen des einen in den anderen übergehen.



## 6 ABMESSUNGEN

Picking Box Air ist in 6 Größen mit verschiedenen Lagervolumen verfügbar.



## VERSTÄRKTER BODEN

Der Boden besitzt besondere Rippen für eine erhöhte Robustheit und die Verteilung der Gewichte.



## ÖFFNUNG AN DER VORDERSEITE

Die Öffnung an der Vorderseite ist groß und ergonomisch, um die Sichtbarkeit zu erhöhen und die Entnahme des Inhalts im Falle der Stapelung zu erleichtern.



## ETIKETTEN

Die Klebeetiketten können an der Vorderseite positioniert werden, um die Klassifizierung des Inhalts zu erleichtern.



## KOMPATIBILITÄT

Die Beschaffenheit der oberen Ränder wurde entwickelt, um die Stapelung von Behältern anderer Marken zu garantieren.



## HINTERER HAKEN

Die Kästen mit Größe 1, 2, 3A2 und 3 haben einen hinteren Haken zur höheren Kastenstabilität, besonders auf Bin Cart Profilen und Iron Team Stangen installiert wird. Die Picking Box Air mit Größe 4 und 4A5 sind mit einem Griff zur Erleichterung der Handhabung ausgestattet.



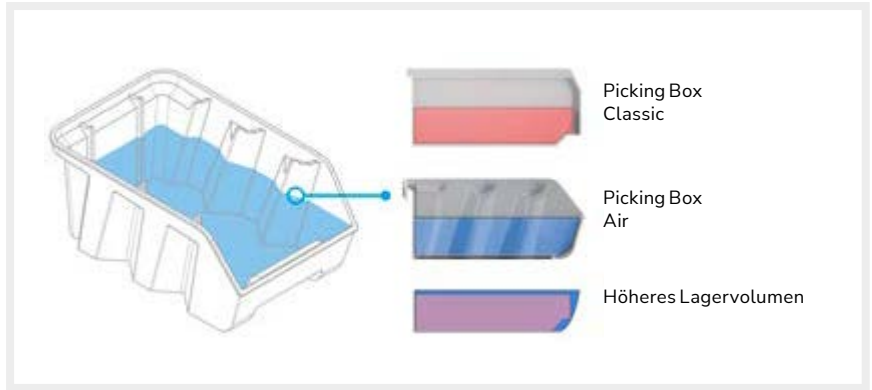
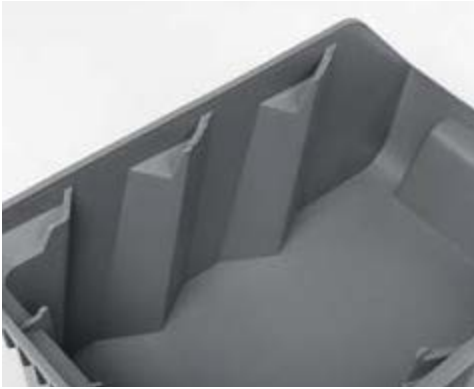

## MEHR PLATZ UND ERGONOMIE

Die Kästen Picking Box Air stellen die Weiterentwicklung der traditionellen, im Handel erhältlichen Sichtlagerkästen dar.

Im Verhältnis zu den Picking Box Classic, zeichnet sich Air durch eine größere vordere Öffnung aus, die die Entnahme des gelagerten Materials ergonomischer macht und die Sichtbarkeit verbessert.

Die besondere Beschaffenheit der Seitenwände der Picking Box Air behindert nicht die Sicht und verringert nicht den Innenraum des Kastens. Das Lagervolumen der Produktreihe Air ist in der Tat höher als dasjenige der Classic: die strukturelle Gesamtabmessung der Wände ist so verteilt, dass neue Bereiche geschaffen werden, die den von den Rippen eingenommenen Platz weitgehend kompensieren.



Vergleich interner Lagerraum:



## OPTIMIERTER UND EFFIZIENTER TRANSPORT



Die Produktreihe Picking Box Air ermöglicht eine Platzeinsparung um 50% des Lager- und Transportraums. Die Steckmontage und die Kompatibilität der Kästen mit den Europallett machen die verschiedenen internen und logistischen Vorgänge in der Tat effizienter und immer mehr optimiert und führen zu einer Reduzierung des Unternehmensverbrauchs und der Umweltbelastung. Insbesondere ergab eine Analyse, dass der Einsatz der Picking Box Air zu einer Reduzierung des Verbrauchs aus Lagerhaltungskosten (-57 %) und internem Handling (-27 %) sowie zu geringeren CO<sub>2</sub>-Emissionen der Logistikkette (-10 Tonnen) führt\*.

\*Bei der Analyse wurde der Einsatz von Picking Box Air für ein Jahr im Geschäftsbetrieb von Fami simuliert. Der Vergleich wurde durchgeführt, indem der Gesamtumfang der Geschäftstätigkeit und der damit verbundene Verbrauch im Jahr 2023 der traditionellen Picking-Box mit demselben Umfang der Geschäftstätigkeit verglichen wurde, der auf der Grundlage des für die Lagerung und das Handling der Picking-Box Air erforderlichen Verbrauchs neu berechnet wurde.

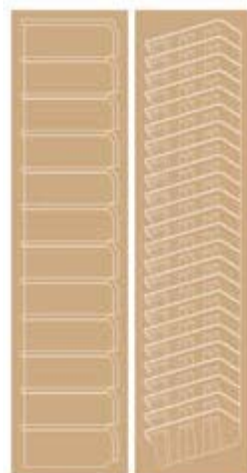



1



KASTEN MIT VERSTÄRKTEM BODEN

ART.	Verkaufseinheit	Gr.	Außenmaß			L	Farbe	CHF
			B mm	T mm	H mm			
FPB0001R051LQ	48	1	108	173	76	1	■	2,50
FPB0001R05139	48	1	108	173	76	1	■	2,50
FPB0001R05132	48	1	108	173	76	1	■	2,50
FPB0001R0511Z	48	1	108	173	76	1	■	2,50
FPB0001R0512Y	48	1	108	173	76	1	■	2,50
FPB0001R0514Q	48	1	108	173	76	1	■	2,50



2



KASTEN MIT VERSTÄRKTEM BODEN

ART.	Verkaufseinheit	Gr.	Außenmaß			L	Farbe	CHF
			B mm	T mm	H mm			
FPB0002R051LQ	36	2	160	234	127	3,8	■	4,00
FPB0002R05139	36	2	160	234	127	3,8	■	4,00
FPB0002R05132	36	2	160	234	127	3,8	■	4,00
FPB0002R0511Z	36	2	160	234	127	3,8	■	4,00
FPB0002R0512Y	36	2	160	234	127	3,8	■	4,00
FPB0002R0514Q	36	2	160	234	127	3,8	■	4,00



3A2



KASTEN MIT VERSTÄRKTEM BODEN

ART.	Verkaufseinheit	Gr.	Außenmaß			L	Farbe	CHF
			B mm	T mm	H mm			
FPB03A2R051LQ	16	3A2	224	354	147	9,4	■	9,50
FPB03A2R05139	16	3A2	224	354	147	9,4	■	9,50
FPB03A2R05132	16	3A2	224	354	147	9,4	■	9,50
FPB03A2R0511Z	16	3A2	224	354	147	9,4	■	9,50
FPB03A2R0512Y	16	3A2	224	354	147	9,4	■	9,50
FPB03A2R0514Q	16	3A2	224	354	147	9,4	■	9,50



3



KASTEN MIT VERSTÄRKTEM BODEN

ART.	Verkaufseinheit	Gr.	Außenmaß			L	Farbe	CHF
			B mm	T mm	H mm			
FPB0003R051LQ	12	3	224	354	203	12,5	■	9,50
FPB0003R05139	12	3	224	354	203	12,5	■	9,50
FPB0003R05132	12	3	224	354	203	12,5	■	9,50
FPB0003R0511Z	12	3	224	354	203	12,5	■	9,50
FPB0003R0512Y	12	3	224	354	203	12,5	■	9,50
FPB0003R0514Q	12	3	224	354	203	12,5	■	9,50



4

### KASTEN MIT VERSTÄRKTEM BODEN

ART.	Verkaufseinheit	Gr.	Außenmaß			L	Farbe	CHF
			B mm	T mm	H mm			
FPB0004R051LQ	12	4	333	508	203	28	Grey	16,00
FPB0004R05139	12	4	333	508	203	28	Black	16,00
FPB0004R05132	12	4	333	508	203	28	Blue	16,00
FPB0004R0511Z	12	4	333	508	203	28	Yellow	16,00
FPB0004R0512Y	12	4	333	508	203	28	Red	16,00
FPB0004R0514Q	12	4	333	508	203	28	Green	16,00



4A5

### KASTEN MIT VERSTÄRKTEM BODEN

ART.	Verkaufseinheit	Gr.	Außenmaß			L	Farbe	CHF
			B mm	T mm	H mm			
FPB04A5R051LQ	9	4A5	333	507	304	42	Grey	21,00
FPB04A5R05139	9	4A5	333	507	304	42	Black	21,00
FPB04A5R05132	9	4A5	333	507	304	42	Blue	21,00
FPB04A5R0511Z	9	4A5	333	507	304	42	Yellow	21,00
FPB04A5R0512Y	9	4A5	333	507	304	42	Red	21,00
FPB04A5R0514Q	9	4A5	333	507	304	42	Green	21,00



## SCHRÄNKE MIT FLÜGELTÜREN



### SCHRANK MIT FLÜGELTÜREN MIT 24 KÄSTEN PICKING BOX AIR

ART.	B mm	T mm	H mm	KG	Farbe Behälter	RAL	CHF
PERFOMAK03	700	267	1001	450	■	7035+7016	676,00
PERFOMAK04	700	267	1001	450	■	7035	676,00
PERFOMAK05	700	267	1001	450	■	5012	676,00

Bestehend aus:

Anz.	Beschreibung
1	Schrank mit Flügeltüren
1	Kit 5 verstellbare Böden
8	Kit 3 Kästen Picking Box Air Gr. 2



### SCHRANK MIT FLÜGELTÜREN MIT 48 KÄSTEN PICKING BOX AIR

ART.	B mm	T mm	H mm	KG	Farbe Behälter	RAL	CHF
PERFOMAK08	700	267	1651	500	■	7035+7016	852,00
PERFOMAK09	700	267	1651	500	■	7035	852,00
PERFOMAK10	700	267	1651	500	■	5012	852,00

Bestehend aus:

Anz.	Beschreibung
1	Schrank mit Flügeltüren
2	Kit 5 verstellbare Böden
36	Kasten aus Polypropylen Picking Box Air Gr. 2
3	Kit 4 Kästen Picking Box Air Gr. 1
2	Sicherung für Behälter Gr. 1



### SCHRANK MIT FLÜGELTÜREN MIT 72 KÄSTEN PICKING BOX AIR

ART.	B mm	T mm	H mm	KG	Farbe Behälter	RAL	CHF
PERFOMAK13	700	267	1996	500	■	7035+7016	1035,50
PERFOMAK14	700	267	1996	500	■	7035	1035,50
PERFOMAK15	700	267	1996	500	■	5012	1035,50

Bestehend aus:

Anz.	Beschreibung
1	Schrank mit Flügeltüren
1	Kit 5 verstellbare Böden
3	Kit 3 verstellbare Böden
36	Kasten aus Polypropylen Picking Box Air Gr. 2
9	Kit 4 Kästen Picking Box Air Gr. 1
6	Sicherung für Behälter Gr. 1

## SCHRÄNKE OHNE FLÜGELTÜREN



### SCHRANK MIT 24 KÄSTEN PICKING BOX AIR

ART.	B mm	T mm	H mm	KG	Farbe Behälter	RAL	CHF
PERFOMAK01	700	267	1001	450		7035	495,50
PERFOMAK02	700	267	1001	450		5012	495,50

Bestehend aus:

Anz.	Beschreibung
1	Schrank ohne Flügeltüren
1	Kit 5 verstellbare Böden
8	Kit 3 Kästen Picking Box Air Gr. 2



### SCHRANK MIT 48 KÄSTEN PICKING BOX AIR

ART.	B mm	T mm	H mm	KG	Farbe Behälter	RAL	CHF
PERFOMAK06	700	267	1651	500		7035	647,00
PERFOMAK07	700	267	1651	500		5012	647,00

Bestehend aus:

Anz.	Beschreibung
1	Schrank ohne Flügeltüren
2	Kit 5 verstellbare Böden
36	Kästen aus Polypropylen Picking Box Air Gr. 2
3	Kit 4 Kästen Picking Box Air Gr. 1
2	Sicherung für Behälter Gr. 1



### SCHRANK MIT 72 KÄSTEN PICKING BOX AIR

ART.	B mm	T mm	H mm	KG	Farbe Behälter	RAL	CHF
PERFOMAK11	700	267	1996	500		7035	813,50
PERFOMAK12	700	267	1996	500		5012	813,50

Bestehend aus:

Anz.	Beschreibung
1	Schrank ohne Flügeltüren
1	Kit 5 verstellbare Böden
3	Kit 3 verstellbare Böden
36	Kästen aus Polypropylen Picking Box Air Gr. 2
9	Kit 4 Kästen Picking Box Air Gr. 1
6	Sicherung für Behälter Gr. 1



TRAGKRAFT



RAL 7035 + RAL 7016



RAL 5012



RAL 7035

## KOMPONENTEN



### SCHRANK MIT FLÜGELTÜREN

ART.	B mm	T mm	H mm	KG	RAL	CHF
FAK1040C000PD	700	267	1001	450	7035+7016	476,50
FAK1040C00008	700	267	1001	450	7035	476,50
FAK1040C00004	700	267	1001	450	5012	476,50



### SCHRANK MIT FLÜGELTÜREN

ART.	B mm	T mm	H mm	KG	RAL	CHF
FAK1066C000PD	700	267	1651	500	7035+7016	519,00
FAK1066C00008	700	267	1651	500	7035	519,00
FAK1066C00004	700	267	1651	500	5012	519,00



### SCHRANK MIT FLÜGELTÜREN

ART.	B mm	T mm	H mm	KG	RAL	CHF
FAK1080C000PD	700	267	1996	500	7035+7016	565,50
FAK1080C00008	700	267	1996	500	7035	565,50
FAK1080C00004	700	267	1996	500	5012	565,50





## KOMPONENTEN



### SCHRANK OHNE FLÜGELTÜREN

ART.	B mm	T mm	H mm		RAL	CHF
FAK2040X00008	700	267	1001	450	7035	296,00
FAK2040X00004	700	267	1001	450	5012	296,00



### SCHRANK OHNE FLÜGELTÜREN

ART.	B mm	T mm	H mm		RAL	CHF
FAK2066X00008	700	267	1651	500	7035	314,00
FAK2066X00004	700	267	1651	500	5012	314,00



### SCHRANK OHNE FLÜGELTÜREN

ART.	B mm	T mm	H mm		RAL	CHF
FAK2080X00008	700	267	1996	500	7035	343,50
FAK2080X00004	700	267	1996	500	5012	343,50



### KIT VERSTELLBARE BÖDEN

ART.	B mm	T mm	H mm	Anz. Böden		Endbearbeitung	CHF
FAK9020S299	675	235	17	3	50	Verzinkt	45,50
FAK9020S199	675	235	17	5	50	Verzinkt	75,50



### SICHERUNG FÜR BEHÄLTER GR. 1

ART.	B mm	T mm	H mm	Endbearbeitung	CHF
FAK90400099	671	31	11	Verzinkt	2,50



TRAGKRAFT



RAL 7035 + RAL 7016



RAL 5012



RAL 7035



VERZINKT

# AIR RK BOX

KUNSTSTOFFBEHÄLTER  
PRO+ SERIE



**AIR**

Air ist die Produktreihe von Kästen aus Kunststoff von Fami. Diese funktionalen und gestalterischen Kästen sind so konzipiert, dass sie den Platz und die Organisation am Arbeitsplatz, im Magazin und beim Transport optimieren.

Die Kästen für Regale RK Box Air sind innovative Lösungen für die Aufbewahrung und die Lagerung einer breiten Palette von Komponenten. Das besondere Design wurde entwickelt, um in vollkommener Sicherheit die verschiedenen Kästen stapeln zu können und sie in einen anderen einsetzen zu können und so eine bedeutende Platzeinsparung zu erhalten. Die große Öffnung an der Vorderseite erleichtert die Entnahme des Materials, während der verstärkte Boden eine spezielle mittlere Rille aufweist, die, wenn sie in Kombination mit der Führung für Regale verwendet wird, den Kasten in eine echte Schublade mit Sperre bei der Öffnung und Schließung verwandelt.

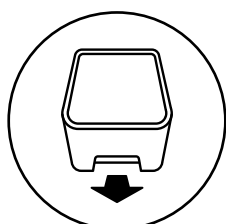

HERAUSZIEHBAR

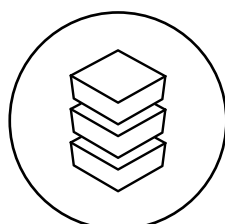

STAPELBAR

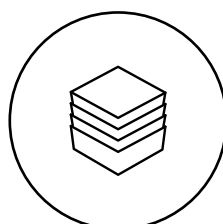

INEINANDER  
NESTBAR

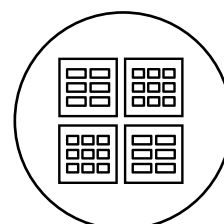

MODULAR



## RK BOX AIR

Die Behälter für Regale zeichnen sich durch Folgendes aus:

1. Verstärkte Ränder
2. Griff
3. Einsätze zur Stapelung
4. Konische Form, um das Einsetzen der Behälter ineinander zu begünstigen
5. Strukturelle Verstärkung für die Installation der Querteiler
6. Haken für Deckel
7. Einrichtung für Front

Verfügbar in 2 Farben:



### PATENTIERTES STAPELUNGSSYSTEM

Die patentierten Einsätze gewährleisten eine feste und sichere Stapelung der verschiedenen RK Box Air und verteilen das Gewicht gleichmäßig.



### STAPELBAR UND INEINANDER NESTBAR

Die Kästen RK Box Air können mit einer einfachen Handbewegung von der Stapelung zum Einsetzen des einen in den anderen übergehen.

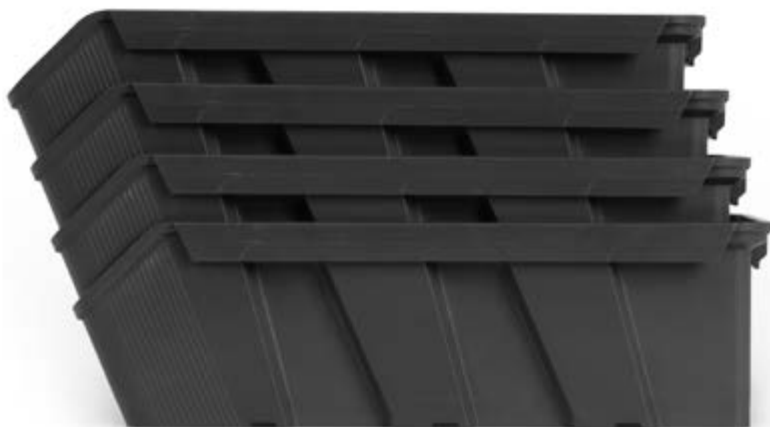

## VERSTÄRKTE RÄNDER UND BÖDEN

Verstärkte Ränder und Böden vermeiden die Verformung und festigen die Struktur der RK Box Air zur Aufbewahrung von schweren Lasten.

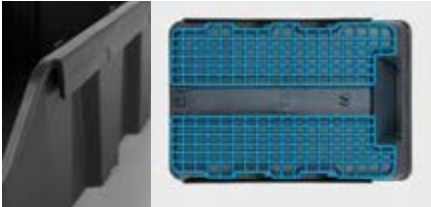

## 4 ABMESSUNGEN

Die Behälter sind in zwei Höhen und zwei Breiten verfügbar.



## ETIKETTEN

Die Klebeetiketten können an der Vorderseite positioniert werden, um die Klassifizierung des Inhalts zu erleichtern.



## ZUBEHÖRE

RK Box Air kann mit einer breiten Palette von Zubehör wie Fronten, Deckel und Querteilern vervollständigt werden.

## MAXIMALE SICHTBARKEIT

Die Zubehöre für die Unterteilung und den Schutz des Inhalts sind aus transparentem Styropor erstellt, um die maximale Sichtbarkeit und die umgehende Identifizierung der gelagerten Materialien zu gewährleisten.

## FRONT

Die transparente Front schließt die Öffnung an der Vorderseite der RK Box Air, ohne die Sicht des Inhalts zu verhindern. Das besondere Design passt sich perfekt an die Form des Kastens an und wird mit einem Klick eingesetzt. Sie kann in Kombination mit dem Deckel verwendet werden, um den Kasten vollkommen zu schließen.



## TRENNWAND

Der Querteiler unterteilt den Innenraum der RK Box Air in mehrere Fächer für die Lagerung von Komponenten verschiedener Art. Er ist transparent, um die Sicht des gesamten Materials zu ermöglichen, und lässt sich perfekt in die seitlichen Verstärkungen einfügen, ohne Platz zu beanspruchen.



## DECKEL

Der Deckel für RK Box Air ist an der Oberseite des Kastens eingerastet und weist eine partielle oder vollkommene Öffnung auf. Die Transparenz ermöglicht es, den Inhalt immer zu sehen und er kann in Kombination mit der Front zum kompletten Schutz des Inhalts der RK Box Air verwendet werden.



## MODULARE REGALE FÜR BEHÄLTER

Das Regal für Kästen weist eine variable Anzahl von Fachböden auf, auf denen ordentlich und in vollkommener Sicherheit die RK Box Air organisiert werden können. Jeder Fachboden besitzt eine Führung, die perfekt in die Rille am Boden des Kastens einrastet und RK Box Air zu einer praktischen und sicheren Schublade mit Sperre bei der Öffnung und Schließung macht. Im Gegensatz zu traditionellen Regalen für RK Box ist es daher nicht notwendig, hintere Sicherungsbügel zu installieren, da nach dem Auszug der Kasten blockiert wird und nicht fällt. Es ist zu jedem Zeitpunkt möglich, das Regal zu erweitern: in der Tat ist es ausreichend, die verschiedenen Regale mittels der praktischen Zungen am oberen Teil zu stapeln.





**KASTEN MIT VERSTÄRKTEM BODEN - AUSSENMASS (mm): B=141 T=310 H=91**

ART.	Verkaufseinheit	Nutzmaß			L	Farbe	CHF
		B mm	T mm	H mm			
FRK3014R05139	20	102	248	79	2,4	■	8,00
FRK3014R05132	20	102	248	79	2,4	■	8,00



**KASTEN MIT VERSTÄRKTEM BODEN - AUSSENMASS (mm): B=214 T=310 H=91**

ART.	Verkaufseinheit	Nutzmaß			L	Farbe	CHF
		B mm	T mm	H mm			
FRK3021R05139	20	176	245	79	4	■	9,50
FRK3021R05132	20	176	245	79	4	■	9,50



**KASTEN MIT VERSTÄRKTEM BODEN - AUSSENMASS (mm): B=141 T=310 H=142**

ART.	Verkaufseinheit	Nutzmaß			L	Farbe	CHF
		B mm	T mm	H mm			
FRK3114R05139	16	100	234	130	3,8	■	10,00
FRK3114R05132	16	100	234	130	3,8	■	10,00



**KASTEN MIT VERSTÄRKTEM BODEN - AUSSENMASS (mm): B=214 T=310 H=142**

ART.	Verkaufseinheit	Nutzmaß			L	Farbe	CHF
		B mm	T mm	H mm			
FRK3121R05139	16	174	234	130	6,5	■	11,00
FRK3121R05132	16	174	234	130	6,5	■	11,00



## ZUBEHÖRE

### QUERTEILER FÜR KASTEN RK BOX AIR



ART.	Verkaufseinheit	geeignet für	CHF
FRKD014T00096	20	FRK3014R051	2,50
FRKD021T00096	20	FRK3021R051	3,50
FRKD114T00096	16	FRK3114R051	4,00
FRKD121T00096	16	FRK3121R051	5,50

Der Querteiler rastet perfekt in die Verstärkungen des Kastens ein, um mehrere Lagerbereiche zu schaffen, ohne Platz einzunehmen.



### FRONT FÜR KASTEN RK BOX AIR



ART.	Verkaufseinheit	geeignet für	CHF
FRKF014000096	20	FRK3014R051	3,00
FRKF021000096	20	FRK3021R051	3,50
FRKF114000096	16	FRK3114R051	5,00
FRKF121000096	16	FRK3121R051	6,00

Die Front ist so geformt, dass sie sich an die Form des Teils an der Vorderseite des Kastens anpasst.



### DECKEL FÜR KASTEN RK BOX AIR



ART.	Verkaufseinheit	geeignet für	CHF
FRK3C14000096	20	FRK3014R051 FRK3114R051	10,50
FRK3C21000096	20	FRK3021R051 FRK3121R051	14,00

Der Deckel wird an den oberen Rändern des Kastens eingerastet und besitzt eine partielle oder vollkommene Öffnung.



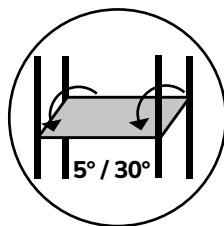

**REGALE MIT 7 GENEIGTEN BÖDEN**

ART.	B mm	T mm	H mm	Nr. Kit 4 Trennwände	Endbearbeitung	CHF
ST1036	1057	521	2016	10	Verzinkt	1251,00
ST1037	1057	621	2016	10	Verzinkt	1452,00
ST1038	1057	821	2016	10	Verzinkt	1564,50

Bestehend aus Halterand und Bügelpaar für geneigte Böden 5°/30°

**!** Böden mit Tiefe 500 mm Tragfähigkeit 120 kg. Böden mit Tiefe 600 und 800 mm Tragfähigkeit 300 kg.







T= 300 mm



**REGALE MIT 9 KÄSTEN RK BOX AIR**

ART.	B mm	T mm	H mm	Behälter		RAL	CHF
				Anz.	Farbe		
<b>RKBOX3051</b>	496	304	546	6 x FRK3114R05139 3 x FRK3121R05139	■	7035	287,00
<b>RKBOX3050</b>	496	304	546	6 x FRK3114R05132 3 x FRK3121R05132	■	7000	287,00

Bestehend aus:

Anz.	Beschreibung
1	Regale mit 4 Böden
1	Kit 9 Kästen RK Box Air



**REGALE MIT 9 KÄSTEN RK BOX AIR MIT FÜHRUNGEN, TRENNWÄNDEN UND FRONTEN**

ART.	B mm	T mm	H mm	Behälter		RAL	CHF
				Anz.	Farbe		
<b>RKBOX3053</b>	496	304	546	6 x FRK3114R05139 3 x FRK3121R05139	■	7035	433,00
<b>RKBOX3052</b>	496	304	546	6 x FRK3114R05132 3 x FRK3121R05132	■	7000	433,00

Bestehend aus:

Anz.	Beschreibung
1	Regale mit 4 Böden
1	Kit 9 Kästen RK Box Air
1	Kit 9 Führungen mit Trennwänden und Fronten



**REGALE MIT 9 KÄSTEN RK BOX AIR MIT FÜHRUNGEN, DECKELN UND FRONTEN**

ART.	B mm	T mm	H mm	Behälter		RAL	CHF
				Anz.	Farbe		
<b>RKBOX3055</b>	496	304	546	6 x FRK3114R05139 3 x FRK3121R05139	■	7035	484,50
<b>RKBOX3054</b>	496	304	546	6 x FRK3114R05132 3 x FRK3121R05132	■	7000	484,50

Bestehend aus:

Anz.	Beschreibung
1	Regale mit 4 Böden
1	Kit 9 Kästen RK Box Air
1	Kit 9 Führungen mit Deckeln und Fronten





RK Box Air benötigt keine Sicherungen, wenn er in den Regale eingesetzt ist. Die installierte Führung und die Form des Bodens des Kastens selbst ermöglichen es, RK Box Air dank des besonderen Sperrmechanismus bei der Öffnung und Schließung wie eine Schublade zu verwenden.



T= 300 mm



**REGALE MIT 12 KÄSTEN RK BOX AIR**



ART.	B mm	T mm	H mm	Behälter		RAL	CHF
				Anz.	Farbe		
<b>RKBOX3057</b>	496	304	546	8 x FRK3014R05139 4 x FRK3021R05139		7035	310,50
<b>RKBOX3056</b>	496	304	546	8 x FRK3014R05132 4 x FRK3021R05132		7000	310,50

Bestehend aus:

Anz.	Beschreibung
1	Regale mit 5 Böden
1	Kit 12 Kästen RK Box Air



**REGALE MIT 12 KÄSTEN RK BOX AIR MIT FÜHRUNGEN, TRENNWÄNDEN UND FRONTEN**



ART.	B mm	T mm	H mm	Behälter		RAL	CHF
				Anz.	Farbe		
<b>RKBOX3059</b>	496	304	546	8 x FRK3014R05139 4 x FRK3021R05139		7035	456,50
<b>RKBOX3058</b>	496	304	546	8 x FRK3014R05132 4 x FRK3021R05132		7000	456,50

Bestehend aus:

Anz.	Beschreibung
1	Regale mit 5 Böden
1	Kit 12 Kästen RK Box Air
1	Kit 12 Führungen mit Trennwänden und Fronten



**REGALE MIT 12 KÄSTEN RK BOX AIR MIT FÜHRUNGEN, DECKELN UND FRONTEN**

ART.	B mm	T mm	H mm	Behälter		RAL	CHF
				Anz.	Farbe		
<b>RKBOX3061</b>	496	304	546	8 x FRK3014R05139 4 x FRK3021R05139		7035	532,00
<b>RKBOX3060</b>	496	304	546	8 x FRK3014R05132 4 x FRK3021R05132		7000	532,00

Bestehend aus:

Anz.	Beschreibung
1	Regale mit 5 Böden
1	Kit 12 Kästen RK Box Air
1	Kit 12 Führungen mit Deckeln und Fronten



## KOMPONENTEN FÜR REGALE FÜR RK BOX AIR



### LEERES REGAL

ART.	B mm	T mm	H mm	Anz. Böden	RAL	CHF
FRK BX30040008	496	304	546	4	7035	170,50
FRK BX30040001	496	304	546	4	7000	170,50
FRK BX30050008	496	304	546	5	7035	189,00
FRK BX30050001	496	304	546	5	7000	189,00



### KIT 9 KÄSTEN RK BOX AIR

ART.	geeignet für	Behälter		CHF
		Anz.	Farbe	
FRK BX30KB0139	FRK BX300400	6 x FRK3114R05139 3 x FRK3121R05139	■	116,50
FRK BX30KB0132	FRK BX300400	6 x FRK3114R05132 3 x FRK3121R05132	■	116,50



### KIT 12 KÄSTEN RK BOX AIR

ART.	geeignet für	Behälter		CHF
		Anz.	Farbe	
FRK BX30KB0239	FRK BX300500	8 x FRK3014R05139 4 x FRK3021R05139	■	121,50
FRK BX30KB0232	FRK BX300500	8 x FRK3014R05132 4 x FRK3021R05132	■	121,50



### KIT 9 FÜHRUNGEN MIT TRENNWÄNDEN UND FRONTEN

ART.	geeignet für	CHF
FRK BX30KD0100	FRK BX300400	146,00

Dieses Kit besteht aus 9 Führungen für die Installation von RK Box Air auf Regal, 9 Trennwänden und 9 Fronten für Kästen.

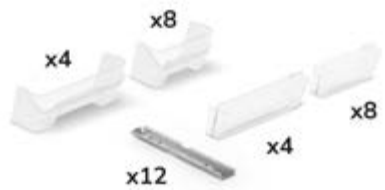

### KIT 12 FÜHRUNGEN MIT TRENNWÄNDEN UND FRONTEN

ART.	geeignet für	CHF
FRK BX30KD0200	FRK BX300500	146,00

Dieses Kit besteht aus 12 Führungen für die Installation von RK Box Air auf Regal, 12 Trennwänden und 12 Fronten für Kästen.



### KIT 9 FÜHRUNGEN MIT DECKELN UND FRONTEN

ART.	geeignet für	CHF
FRK BX30KC0100	FRK BX300400	197,50

Dieses Kit besteht aus 9 Führungen für die Installation von RK Box Air auf Regal, 9 Deckeln und 9 Fronten für Kästen.



### KIT 12 FÜHRUNGEN MIT DECKELN UND FRONTEN

ART.	geeignet für	CHF
FRK BX30KC0200	FRK BX300500	221,50

Dieses Kit besteht aus 12 Führungen für die Installation von RK Box Air auf Regal, 12 Deckeln und 12 Fronten für Kästen.



Die modulare Struktur ermöglicht das Stapeln von Regalen mit der gleichen Tiefe oder mit abnehmender Tiefe.

Jedes Regal weist in der Tat Zungen im oberen Teil auf, um die verschiedenen Module auf stabile und sichere Art zu stapeln.



 RAL 7000

 RAL 7035

# CLASSIC PICKING BOX

KUNSTSTOFFBEHÄLTER  
PRO SERIE



Die **Sichtlagerkästen Picking Box** sind professionelle Lösungen für die Verwaltung und Aufbewahrung kleiner Komponenten, Ersatzteile und Kleinteile. Sie zeichnen sich durch **eine Öffnung an der Vorderseite aus**, die die Sicht und die Entnahme des darin enthaltenen Materials erleichtert, und besitzen **verstärkte Ränder**, um sie sicher zu stapeln.

Picking Box kann mit einer breiten Palette von Zubehör, sowohl für die Unterteilung des internen Raums als auch für den Schutz und die Identifizierung des Inhalts, angereichert werden. Außer den herkömmlichen Trennwänden, sind Fronten, Staubschutzvorrichtungen, Deckeln und Etiketten verfügbar.

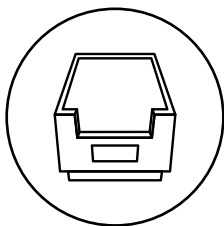

**VORDERE  
SICHTLAGER-  
ÖFFNUNG**

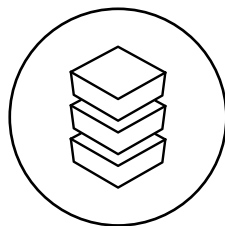

**STAPELBAR**

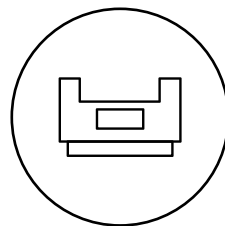

**SERIENMÄSSIGE  
ETIKETTEN**

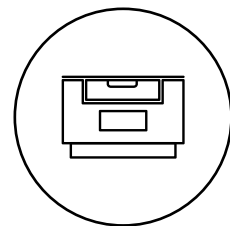

**BREITE PALETTE  
AN ZUBEHÖREN**

# CLASSIC



## PICKING BOX

Die verschiedenen Modelle von Sichtlagerbehältern zeichnen sich durch Folgendes aus:

1. Führungen mit verstärkten Rändern
2. Abgeschrägte vordere Ecken
3. Etikettenhalter mit serienmäßigen Etiketten
4. Einrichtung für geschlitzten Längsteiler
5. Steckverbindungen für Zubehöre

Verfügbar in 4 Farben:



### VERSTÄRKTE RÄNDER

Die verstärkten Ränder machen die Struktur robuster und fördern die Verteilung des Gewichts im Falle von Stapelung und vermeiden so deren Verformung.

### GRIFFE

Die Griffe an der Vorder- und Rückseite sind ergonomisch, um das Ergreifen und Verstellen der Picking Box im Inneren des Arbeitsbereichs zu erleichtern.

### BODEN

Die Sichtlagerbehälter sind mit glattem Boden oder mit verstärktem Boden für eine höhere Tragfähigkeit verfügbar.



## STAPELBAR UND MODULAR

Die besondere Beschaffenheit des oberen und unteren Teils des Sichtlagerkastens ermöglicht die **stabile und sichere Stapelung** der Picking Box auch mit verschiedenen Abmessungen und bei Vorhandensein von Deckeln und Staubschutzdeckeln. Im Falle der Stapelung ist der Zugang zum enthaltenen Material jedenfalls dank der Öffnung an der Vorderseite möglich.

Die Picking Box Classic sind außerdem **kompatibel** mit den Sichtlagerkästen von **anderen Marken**.

## UNTERTEILUNG UND SCHUTZ

Front

Staubschutzdeckel

Deckel

Geschlitzter Längsteiler

Traverse

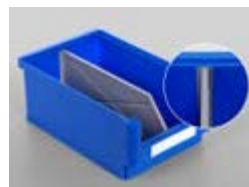

### KASTEN MIT GLATTEM BODEN - AUSSENMASS (mm): B=103 T=160 H=75



ART.	Verkaufseinheit	Gr.	Nutzmaß			L	Farbe	CHF
			B mm	T mm	H mm			
FAXPB0001L0513Z	40	1	85	136	68	0,8		2,50
FAXPB0001L0511Z	40	1	85	136	68	0,8		2,50
FAXPB0001L0512Y	40	1	85	136	68	0,8		2,50
FAXPB0001L0515S	40	1	85	136	68	0,8		2,50

### KASTEN MIT GLATTEM BODEN - AUSSENMASS (mm): B=150 T=230 H=125



ART.	Verkaufseinheit	Gr.	Nutzmaß			L	Farbe	CHF
			B mm	T mm	H mm			
FAXPB0002L0513Z	20	2	127	196	116	3		5,00
FAXPB0002L0511Z	20	2	127	196	116	3		5,00
FAXPB0002L0512Y	20	2	127	196	116	3		5,00
FAXPB0002L0515S	20	2	127	196	116	3		5,00

### KASTEN MIT GLATTEM BODEN - AUSSENMASS (mm): B=210 T=350 H=145



ART.	Verkaufseinheit	Gr.	Nutzmaß			L	Farbe	CHF
			B mm	T mm	H mm			
FAXPB03A2L0513Z	10	3A2	184	296	134	7,5		11,50
FAXPB03A2L0511Z	10	3A2	184	296	134	7,5		11,50
FAXPB03A2L0512Y	10	3A2	184	296	134	7,5		11,50
FAXPB03A2L0515S	10	3A2	184	296	134	7,5		11,50

### KASTEN MIT GLATTEM BODEN - AUSSENMASS (mm): B=210 T=350 H=200



ART.	Verkaufseinheit	Gr.	Nutzmaß			L	Farbe	CHF
			B mm	T mm	H mm			
FAXPB0003L0513Z	10	3	184	296	188	10		13,50
FAXPB0003L0511Z	10	3	184	296	188	10		13,50
FAXPB0003L0512Y	10	3	184	296	188	10		13,50
FAXPB0003L0515S	10	3	184	296	188	10		13,50

### KASTEN MIT GLATTEM BODEN - AUSSENMASS (mm): B=313 T=500 H=145



ART.	Verkaufseinheit	Gr.	Nutzmaß			L	Farbe	CHF
			B mm	T mm	H mm			
FAXPB04A2L0513Z	8	4A2	278	445	132	17		23,00
FAXPB04A2L0511Z	8	4A2	278	445	132	17		23,00
FAXPB04A2L0512Y	8	4A2	278	445	132	17		23,00
FAXPB04A2L0515S	8	4A2	278	445	132	17		23,00

### KASTEN MIT GLATTEM BODEN - AUSSENMASS (mm): B=313 T=500 H=200



ART.	Verkaufseinheit	Gr.	Nutzmaß			L	Farbe	CHF
			B mm	T mm	H mm			
FAXPB0004L0513Z	6	4	278	445	186	24		26,00
FAXPB0004L0511Z	6	4	278	445	186	24		26,00
FAXPB0004L0512Y	6	4	278	445	186	24		26,00
FAXPB0004L0515S	6	4	278	445	186	24		26,00

⚠ Tragkraft: 35 kg



# CLASSIC

PICKING BOX

RK BOX

EURO BOX

EURO BOX - ESD

VISUAL BOX

MAT

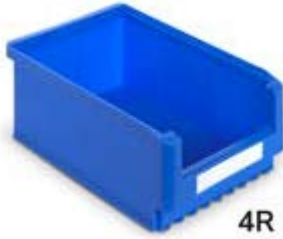

4R



4A5

## KASTEN MIT VERSTÄRKTEM BODEN - AUSSENMASS (mm): B=313 T=500 H=200

ART.	Verkaufseinheit	Gr.	Nutzmaß			L	Farbe	CHF
			B mm	T mm	H mm			
FAXPB0004R0513Z	6	4	278	445	186	24	■	27,50

⚠ Tragkraft: 50 kg

## KASTEN MIT GLATTEM BODEN - AUSSENMASS (mm): B=313 T=500 H=300

ART.	Verkaufseinheit	Gr.	Nutzmaß			L	Farbe	CHF
			B mm	T mm	H mm			
FAXPB04A5L0513Z	4	4A5	278	445	286	36	■	31,50
FAXPB04A5L0511Z	4	4A5	278	445	286	36	■	31,50
FAXPB04A5L0512Y	4	4A5	278	445	286	36	■	31,50
FAXPB04A5L0515S	4	4A5	278	445	286	36	■	31,50



## KASTEN MIT GLATTEM BODEN - AUSSENMASS (mm): B=102 T=85 H=50

ART.	Verkaufseinheit	Gr.	Nutzmaß			L	Farbe	CHF
			B mm	T mm	H mm			
FAXPB0000L0513Z	60	0	86	66	43	0,25	■	2,00
FAXPB0000L0511Z	60	0	86	66	43	0,25	■	2,00
FAXPB0000L0512Y	60	0	86	66	43	0,25	■	2,00
FAXPB0000L0515S	60	0	86	66	43	0,25	■	2,00



0

**L**  
VOLUMEN



### FRONT FÜR KASTEN PICKING BOX CLASSIC

ART.	Verkaufseinheit	geeignet für	Gr.	CHF
FAXPBF001000096	10	FAXPB0001L051	1	3,00
FAXPBF002000096	10	FAXPB0002L051	2	1,50
FAXPBF003000096	10	FAXPB0003L051	3	3,00
FAXPBF004000096	10	FAXPB0004L051 FAXPB0004R051	4	5,50
FAXPBF3A2000096	10	FAXPB03A2L051	3A2	2,00
FAXPBF4A2000096	10	FAXPB04A2L051	4A2	6,00
FAXPBF4A5000096	10	FAXPB04A5L051	4A5	7,50

Die Front weist einen Sperrmechanismus auf, um zu vermeiden, dass sich die Komponente von der Aufnahme löst, wenn sie offen ist.



### STAUBSCHUTZDECKEL FÜR KASTEN PICKING BOX CLASSIC

ART.	Verkaufseinheit	geeignet für	Gr.	CHF
FAXPBP002000096	10	FAXPB0002L051	2	10,50
FAXPBP003000096	10	FAXPB0003L051 FAXPB03A2L051	3/3A2	16,00
FAXPBP004000096	10	FAXPB0004L051 FAXPB0004R051 FAXPB04A2L051 FAXPB04A5L051	4/4A2/4A5	23,50

Der Staubschutzdeckel für Kasten kann zusammen mit der Front installiert werden.



### DECKEL FÜR KASTEN PICKING BOX CLASSIC

ART.	Verkaufseinheit	geeignet für	Gr.	CHF
FAXPBC000005196	10	FAXPB0000L051	0	1,00
FAXPBC001005196	10	FAXPB0001L051	1	1,50
FAXPBC002005196	10	FAXPB0002L051	2	3,50

Der Deckel besitzt ein Öffnungssystem push-to-open.





### GESCHLITZTER LÄNGSTEILER FÜR KASTEN PICKING BOX CLASSIC

ART.	Verkaufseinheit	geeignet für	Gr.	CHF
FAXPBD003L07108	10	FAXPB0003L051 FAXPB03A2L051	3/3A2	6,00
FAXPBD004L07108	10	FAXPB0004L051 FAXPB0004R051 FAXPB04A5L051	4/4A5	9,00

Der geschlitzte Längsteiler wird installiert, indem man ihn in die Rillen im Inneren des Kastens einsetzt.



### TRAVERSE FÜR KASTEN PICKING BOX CLASSIC

ART.	Verkaufseinheit	geeignet für	Gr.	CHF
FAXPBM004000007	10	FAXPB0004L051 FAXPB0004R051 FAXPB04A2L051 FAXPB04A5L051	4/4A2/4A5	5,00

Die Traverse ist mit Schrauben im vorderen Teil des Kastens an der Öffnung installiert.



### ETIKETTENHALTER FÜR KASTEN PICKING BOX CLASSIC

ART.	Verkaufseinheit	geeignet für	Gr.	CHF
FAXPBE000P00096	50	FAXPB0000L051	0	1,50
FAXPBE001P00096	50	FAXPB0001L051	1	2,00
FAXPBE002P00096	50	FAXPB0002L051 FAXPB0003L051 FAXPB03A2L051	2/3/3A2	2,00
FAXPBE004P00096	50	FAXPB0004L051 FAXPB0004R051 FAXPB04A2L051	4/4A2	2,00
FAXPBE4A5P00096	50	FAXPB04A5L051	4A5	3,00

Der Etikettenhalter schützt die Etiketten vor Staub und Schmutz und ist an der Vorderseite des Sichtlagerkastens eingesetzt.



### ZUSÄTZLICHE ETIKETTEN FÜR KASTEN PICKING BOX CLASSIC

ART.	Verkaufseinheit	Anz. Etiketten pro Blatt	geeignet für	Gr.	CHF
FAXPBE000F00013	25	64	FAXPB0000L051	0	1,50
FAXPBE001F00013	25	40	FAXPB0001L051	1	2,00
FAXPBE002F00013	25	16	FAXPB0002L051 FAXPB0003L051 FAXPB03A2L051	2/3/3A2	2,00
FAXPBE004F00013	25	7	FAXPB0004L051 FAXPB0004R051 FAXPB04A2L051	4/4A2	2,00
FAXPBE4A5F00013	25	5	FAXPB04A5L051	4A5	2,00

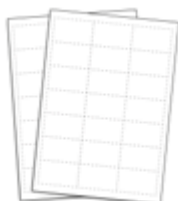

# CLASSIC RK BOX

KÄSTEN AUS KUNSTSTOFF  
PRO SERIE



Die **Kästen RK Box** werden für die Lagerung von Kleinteilen und kleinen Komponenten verwendet und weisen solche Abmessungen auf, dass sie im Inneren der **Regale** aufbewahrt werden können. Die verschiedenen Modelle und Formate können in der Tat in die speziellen Fächer der modularen Regale eingesetzt werden, um ein organisiertes und ordentliches **Lager C-Parts** zu schaffen. Die Stapelung ist durch das Design der oberen Kante und des Bodens gewährleistet und dank der seitlichen Rippen besteht keine Verformung, da das Gewicht längs des gesamten Kastens verteilt ist. RK Box ist mit internen Rillen zum Einsetzen der Längs- und Querteiler ausgestattet und ist für einen zusätzlichen praktischen Staubschutzdeckel eingerichtet, um den Inhalt vor Schmutz und Staub zu schützen.

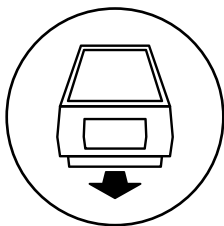

HERAUSZIEHBAR

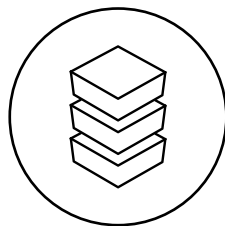

STAPELBAR

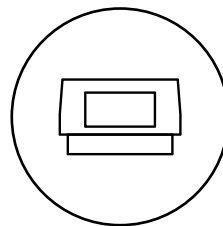

SERIENMÄSSIGE  
ETIKETTEN

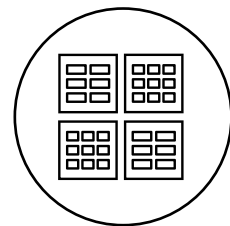

MODULAR

# CLASSIC



## RK BOX

Die Kästen für Regale zeichnen sich durch Folgendes aus:

1. Führungen mit verstärkten Rändern
2. Abgeschrägte vordere Ecken
3. Etikettenhalter mit serienmäßigen Etiketten
4. Einrichtung für Querteiler
5. Einrichtung für geschlitzten Längsteiler



### VERSTÄRKTE RÄNDER

Die verstärkten Ränder erlauben die Stapelung des Kastens und vermeiden dessen Verformung aufgrund des Gewichts. Der Boden ist glatt und besitzt spezielle Schienen, um das Gleiten der RK Box in den Führungen der Regale zu erleichtern.

### TEILER

Die an den seitlichen und hinteren Wänden vorhandenen Rillen erleichtern das Einsetzen der Längs- und Querteiler zur Organisation des internen Raums.

### SICHERUNGSBÜGEL

Der hintere Sicherungsbügel verhindert das unabsichtliche Herabfallen des Kastens aus dem Regal, wenn er ausgezogen ist.



### MODULARES REGAL

Die Kästen RK Box können in den speziellen Regalen aus Stahl mit Böden aufbewahrt werden, um ein organisiertes Magazin zu schaffen. Jeder Boden weist in der Tat spezielle Schlitze auf, an denen die Führungen für das Gleiten der Kästen installiert werden.

### UNTERTEILUNG UND SCHUTZ

Geschlitzter Längsteiler

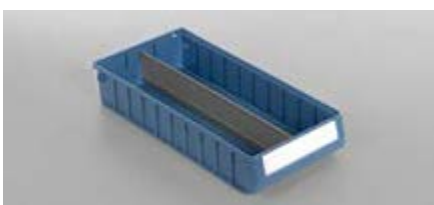

Querteiler



Staubschutzdeckel



# CLASSIC

PICKING BOX

**RK BOX**

EURO BOX

EURO BOX - ESD

VISUAL BOX

MAT

T= 300 mm



BEHÄLTER MIT GLATTEM BODEN - AUSSENMASS (mm): B=117 T=300 H=90

ART.	Verkaufseinheit	Nutzmaß			L	Farbe	CHF
		B mm	T mm	H mm			
FAXRK3012L0513K	16	92	259	80	2		9,00



BEHÄLTER MIT GLATTEM BODEN - AUSSENMASS (mm): B=156 T=300 H=90

ART.	Verkaufseinheit	Nutzmaß			L	Farbe	CHF
		B mm	T mm	H mm			
FAXRK3016L0513K	12	133	256	80	2,7		10,00



BEHÄLTER MIT GLATTEM BODEN - AUSSENMASS (mm): B=234 T=300 H=90

ART.	Verkaufseinheit	Nutzmaß			L	Farbe	CHF
		B mm	T mm	H mm			
FAXRK3024L0513K	8	208	254	80	4,4		10,00

T= 400 mm



BEHÄLTER MIT GLATTEM BODEN - AUSSENMASS (mm): B=117 T=400 H=90

ART.	Verkaufseinheit	Nutzmaß			L	Farbe	CHF
		B mm	T mm	H mm			
FAXRK4012L0513K	16	92	358	80	2,7		10,00



BEHÄLTER MIT GLATTEM BODEN - AUSSENMASS (mm): B=156 T=400 H=90

ART.	Verkaufseinheit	Nutzmaß			L	Farbe	CHF
		B mm	T mm	H mm			
FAXRK4016L0513K	12	133	356	80	3,8		11,00



BEHÄLTER MIT GLATTEM BODEN - AUSSENMASS (mm): B=234 T=400 H=90

ART.	Verkaufseinheit	Nutzmaß			L	Farbe	CHF
		B mm	T mm	H mm			
FAXRK4024L0513K	8	208	354	80	6		14,00

# CLASSIC

T= 500 mm



BEHÄLTER MIT GLATTEM BODEN - AUSSENMASS (mm): B=117 T=500 H=90

ART.	Verkaufseinheit	Nutzmaß			L	Farbe	CHF
		B mm	T mm	H mm			
FAXRK5012L0513K	16	92	456	80	3,5		11,00



BEHÄLTER MIT GLATTEM BODEN - AUSSENMASS (mm): B=156 T=500 H=90

ART.	Verkaufseinheit	Nutzmaß			L	Farbe	CHF
		B mm	T mm	H mm			
FAXRK5016L0513K	12	133	456	80	4,9		11,50



BEHÄLTER MIT GLATTEM BODEN - AUSSENMASS (mm): B=234 T=500 H=90

ART.	Verkaufseinheit	Nutzmaß			L	Farbe	CHF
		B mm	T mm	H mm			
FAXRK5024L0513K	8	208	451	80	7,8		15,00





### STAUBSCHUTZDECKEL FÜR KASTEN RK BOX CLASSIC

ART.	Verkaufseinheit	geeignet für	CHF
FAXRK3P12000096	10	FAXRK3012L051	11,00
FAXRK3P16000096	10	FAXRK3016L051	17,50
FAXRK3P24000096	10	FAXRK3024L051	23,00
FAXRK4P12000096	10	FAXRK4012L051	13,50
FAXRK4P16000096	10	FAXRK4016L051	19,00
FAXRK4P24000096	10	FAXRK4024L051	16,00
FAXRK5P12000096	10	FAXRK5012L051	13,50
FAXRK5P16000096	10	FAXRK5016L051	19,50
FAXRK5P24000096	10	FAXRK5024L051	31,00

Der Staubschutzdeckel ist im oberen Teil des Kastens positioniert und schützt den Inhalt vor Staub und Schmutz.



### GESCHLITZTER LÄNGSTEILER FÜR KASTEN RK BOX CLASSIC



ART.	Verkaufseinheit	geeignet für	CHF
FAXRK30D0L00033	10	FAXRK3016L051 FAXRK3024L051	12,50
FAXRK40D0L00033	10	FAXRK4016L051 FAXRK4024L051	12,50
FAXRK50D0L00033	10	FAXRK5016L051	15,00
FAXRK50D0L10033	10	FAXRK5024L051	14,00

Der geschlitzte Längsteiler wird installiert, indem man ihn in die Rillen im Inneren des Kastens einsetzt.



### QUERTEILER FÜR KASTEN RK BOX CLASSIC



ART.	Verkaufseinheit	geeignet für	CHF
FAXRKD012T05196	10	FAXRK3012L051 FAXRK4012L051 FAXRK5012L051	1,50
FAXRKD016T05196	10	FAXRK3016L051 FAXRK4016L051 FAXRK5016L051	2,00
FAXRKD024T05196	10	FAXRK3024L051 FAXRK4024L051 FAXRK5024L051	2,50

Der Querteiler unterteilt das Innere des Kastens in mehrere Bereiche für die Aufbewahrung von Kleinteilen verschiedener Art. Er wird serienmäßig mit einem Etikett geliefert.





# CLASSIC

## ZUBEHÖRE



PICKING BOX	<b>RK BOX</b>	EURO BOX	EURO BOX - ESD	VISUAL BOX	MAT
-------------	---------------	----------	----------------	------------	-----

### ETIKETTENHALTER FÜR KASTEN RK BOX CLASSIC

ART.	Verkaufseinheit	geeignet für	CHF
FAXRKE012P00096	50	FAXRK3012L051 FAXRK4012L051 FAXRK5012L051	1,50
FAXRKE016P00096	50	FAXRK3016L051 FAXRK4016L051 FAXRK5016L051	1,50
FAXRKE024P00096	50	FAXRK3024L051 FAXRK4024L051 FAXRK5024L051	1,50

Der Etikettenhalter schützt die Etiketten vor Staub und Schmutz und ist an der Vorderseite des Kastens RK Box eingesetzt.

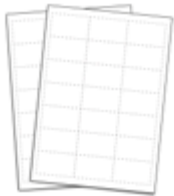

### ZUSÄTZLICHE ETIKETTEN FÜR KASTEN RK BOX CLASSIC

ART.	Verkaufseinheit	Anz. Etiketten pro Blatt	geeignet für	CHF
FAXRKE012F00013	25	15	FAXRK3012L051 FAXRK4012L051 FAXRK5012L051	2,50
FAXRKE016F00013	25	10	FAXRK3016L051 FAXRK4016L051 FAXRK5016L051	2,50
FAXRKE024F00013	25	7	FAXRK3024L051 FAXRK4024L051 FAXRK5024L051	2,50



# CLASSIC

PICKING BOX

**RK BOX**

EURO BOX

EURO BOX - ESD

VISUAL BOX

MAT

**T= 300 mm**



### REGAL MIT 16 KÄSTEN RK BOX CLASSIC

ART.	B mm	T mm	H mm	Nr. Behälter	RAL	CHF
RKBOX3001	496	304	546	16 x FAXRK3012L0513K	7000	410,00

Komplett mit Führungen und hinteren Sicherungen



### REGAL MIT 12 KÄSTEN RK BOX CLASSIC

ART.	B mm	T mm	H mm	Nr. Behälter	RAL	CHF
RKBOX3002	496	304	546	12 x FAXRK3016L0513K	7000	399,50

Komplett mit Führungen und hinteren Sicherungen



### REGAL MIT 8 KÄSTEN RK BOX CLASSIC

ART.	B mm	T mm	H mm	Nr. Behälter	RAL	CHF
RKBOX3003	496	304	546	8 x FAXRK3024L0513K	7000	316,00

Komplett mit Führungen und hinteren Sicherungen

**T= 400 mm**



### REGAL MIT 16 KÄSTEN RK BOX CLASSIC

ART.	B mm	T mm	H mm	Nr. Behälter	RAL	CHF
RKBOX4001	496	404	546	16 x FAXRK4012L0513K	7000	439,50

Komplett mit Führungen und hinteren Sicherungen



### REGAL MIT 12 KÄSTEN RK BOX CLASSIC

ART.	B mm	T mm	H mm	Nr. Behälter	RAL	CHF
RKBOX4002	496	404	546	12 x FAXRK4016L0513K	7000	425,00

Komplett mit Führungen und hinteren Sicherungen



### REGAL MIT 8 KÄSTEN RK BOX CLASSIC

ART.	B mm	T mm	H mm	Nr. Behälter	RAL	CHF
RKBOX4003	496	404	546	8 x FAXRK4024L0513K	7000	361,50

Komplett mit Führungen und hinteren Sicherungen

# CLASSIC

PICKING BOX

**RK BOX**

EURO BOX

EURO BOX - ESD

VISUAL BOX

MAT

T= 500 mm



## REGAL MIT 16 KÄSTEN RK BOX CLASSIC

ART.	B mm	T mm	H mm	Nr. Behälter	RAL	CHF
RKBOX5001	496	504	546	16 x FAXRK5012L0513K	7000	473,50

Komplett mit Führungen und hinteren Sicherungen



## REGAL MIT 12 KÄSTEN RK BOX CLASSIC

ART.	B mm	T mm	H mm	Nr. Behälter	RAL	CHF
RKBOX5002	496	504	546	12 x FAXRK5016L0513K	7000	448,50

Komplett mit Führungen und hinteren Sicherungen



## REGAL MIT 8 KÄSTEN RK BOX CLASSIC

ART.	B mm	T mm	H mm	Nr. Behälter	RAL	CHF
RKBOX5003	496	504	546	8 x FAXRK5024L0513K	7000	386,50

Komplett mit Führungen und hinteren Sicherungen



RAL 7000

## KOMPONENTEN FÜR REGALE FÜR RK BOX CLASSIC



### LEERES REGAL

ART.	B mm	T mm	H mm	Anz. Böden	RAL	CHF
FRKBX30050001	496	304	546	5	7000	189,00
FRKBX30050008	496	304	546	5	7035	189,00
FRKBX40050001	496	404	546	5	7000	202,50
FRKBX50050001	496	504	546	5	7000	219,00



### KIT 4 FÜHRUNGEN FÜR REGAL

ART.	für Regal T mm	Endbearbeitung	CHF
FRKBX30KG0499	300	Verzinkt	10,50
FRKBX40KG0499	400	Verzinkt	10,50
FRKBX50KG0499	500	Verzinkt	11,00



### KIT HINTERE SICHERUNGEN FÜR KÄSTEN RK BOX CLASSIC

ART.	Anz. Sicherungen	geeignet für	Endbearbeitung	CHF
FRKBX00KS1699	16	FAXRK3012L051 FAXRK4012L051 FAXRK5012L051	Verzinkt	45,50
FRKBX00KS1299	12	FAXRK3016L051 FAXRK4016L051 FAXRK5016L051	Verzinkt	69,50
FRKBX00KS0899	8	FAXRK3024L051 FAXRK4024L051 FAXRK5024L051	Verzinkt	36,50





Die modulare Struktur ermöglicht das Stapeln von Regalen mit der gleichen Tiefe oder mit abnehmender Tiefe.

Jedes Regal weist in der Tat Zungen im oberen Teil auf, um die verschiedenen Module auf stabile und sichere Art zu stapeln.



RAL 7000



RAL 7035



VERZINKT

# CLASSIC EURO BOX

KÄSTEN AUS KUNSTSTOFF  
PRO SERIE



Die **Euro Box** wird normalerweise für die Organisation von Lagern und vor allem in den Bereichen Vertrieb und Logistik verwendet. Diese Kästen weisen in der Tat Abmessungen auf, die mit den **Euro pallet** zur Optimierung der Ladung während des Transports kompatibel sind. Euro Box ist in verschiedenen Varianten, je nach gewählter Typologie von Griff (geschlossen, offen, Muschelgriff) oder Boden (glatt oder verstärkt) verfügbar. Die verstärkten Ränder machen die gesamte Struktur solider und robuster und ermöglichen die Stapelung von mehr Kästen, sowohl mit als auch ohne Deckel. Einsatzkästen und Schlitztrennwände aus Polypropylen sind für die interne Unterteilung des Behälters und für eine bessere Verwaltung des zu lagernden Materials verfügbar. Die **Euro Box ESD** sind aus leitfähigem Polypropylen für den Einsatz in Umgebungen erstellt, in denen die Gefahr von elektrostatischen Entladungen besteht.

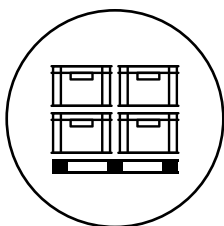

MIT EUROPALLET  
KOMPATIBLE  
ABMESSUNGEN

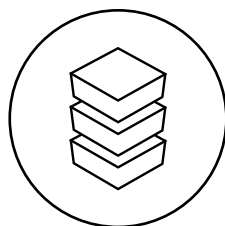

STAPELBAR

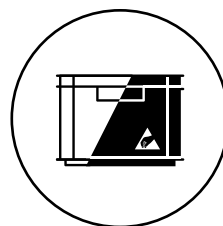

POLYPROPYLEN  
ODER  
POLYPROPYLEN  
ESD

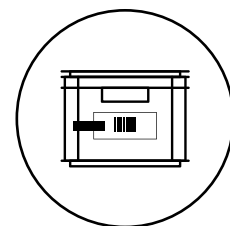

BREITE PALETTE  
AN ZUBEHÖREN

# CLASSIC



## EURO BOX

Die Kästen zeichnen sich durch Folgendes aus:

1. Verstärkte Wände
2. Einrichtung für Deckel
3. Griffe (offen, geschlossen oder Muschelgriff)
4. Glatter oder verstärkter Boden



### VERSTÄRKTE RÄNDER

Die verstärkten Ränder festigen die gesamte Struktur und machen sie im Falle der Stapelung widerstandsfähig gegen schwere Lasten. Diese kann auch bei Vorhandensein eines Scharnierdeckels erfolgen.

### GRIFFE

Außer den herkömmlichen geschlossenen oder offenen Griffen ist Euro Box auch mit Muschelgriff verfügbar.

### BODEN

Die Kästen Euro Box sind mit glattem oder verstärktem Boden für eine höhere Tragfähigkeit verfügbar.



### POLYPROPYLEN ESD

Die Euro Box aus Polypropylen ESD können für die Aufbewahrung und den Transport von elektronischen Produkten eingesetzt werden, da sie den Inhalt vor möglichen elektrostatischen Ladungen schützt.



### PERSONALISIERTE KENNZEICHNUNG

Auf Anfrage können die Kästen Euro Box mit dem Namen und dem Firmenlogo gekennzeichnet werden.

## UNTERTEILUNG UND SCHUTZ

Einsatzkästen 400x300



Einsatzkästen 600x400



Schlitztrennwände



Etikettenhalter



Verschluss



# CLASSIC

## 300x200 mm



### SCHARNIERDECKEL

ART.	B mm	T mm	H mm	Farbe	CHF
FAXEB32C0005137	300	200	22		5,00

### BEHÄLTER MIT GLATTEM BODEN - AUSSENMASS (mm): B=300 T=200 H=120



ART.	Nutzmaß				Farbe	CHF
	B mm	T mm	H mm			
FAXEB3212L15137	260	160	117	4,9		9,00



### BEHÄLTER MIT GLATTEM BODEN - AUSSENMASS (mm): B=300 T=200 H=147



ART.	Nutzmaß				Farbe	CHF
	B mm	T mm	H mm			
FAXEB3215L15137	260	160	145	6		10,00



### BEHÄLTER MIT GLATTEM BODEN - AUSSENMASS (mm): B=300 T=200 H=220



ART.	Nutzmaß				Farbe	CHF
	B mm	T mm	H mm			
FAXEB3222L15137	260	160	218	9,1		11,50



## 400x300 mm



### SCHARNIERDECKEL

ART.	B mm	T mm	H mm	Farbe	CHF
FAXEB43C0005137	400	300	22		8,00

### BEHÄLTER MIT GLATTEM BODEN - AUSSENMASS (mm): B=400 T=300 H=120



ART.	Nutzmaß				Farbe	CHF
	B mm	T mm	H mm			
FAXEB4312L15137	360	258	118	11		14,00



### BEHÄLTER MIT GLATTEM BODEN - AUSSENMASS (mm): B=400 T=300 H=170



ART.	Nutzmaß				Farbe	CHF
	B mm	T mm	H mm			
FAXEB4317L05137	358	258	168	15,5		16,00





# CLASSIC

400x300 mm

PICKING BOX	RK BOX	<b>EURO BOX</b>	EURO BOX - ESD	VISUAL BOX	MAT
-------------	--------	-----------------	----------------	------------	-----

**BEHÄLTER MIT GLATTEM BODEN - AUSSENMASS (mm): B=400 T=300 H=220**

ART.	Nutzmaß			L	Farbe	CHF
	B mm	T mm	H mm			
FAXEB4322L05137	358	258	217	19,9		20,50



**KASTEN MIT VERSTÄRKTEM BODEN - AUSSENMASS (mm): B=400 T=300 H=220**

ART.	Nutzmaß			L	Farbe	CHF
	B mm	T mm	H mm			
FAXEB4322R25137	358	258	205	18,9		27,00



**BEHÄLTER MIT GLATTEM BODEN - AUSSENMASS (mm): B=400 T=300 H=270**

ART.	Nutzmaß			L	Farbe	CHF
	B mm	T mm	H mm			
FAXEB4327L05137	358	256	267	24,3		27,50



**KASTEN MIT VERSTÄRKTEM BODEN - AUSSENMASS (mm): B=400 T=300 H=270**

ART.	Nutzmaß			L	Farbe	CHF
	B mm	T mm	H mm			
FAXEB4327R25137	358	256	255	23,4		30,50



**BEHÄLTER MIT GLATTEM BODEN - AUSSENMASS (mm): B=400 T=300 H=320**

ART.	Nutzmaß			L	Farbe	CHF
	B mm	T mm	H mm			
FAXEB4332L05137	358	256	316	29		31,00



**KASTEN MIT VERSTÄRKTEM BODEN - AUSSENMASS (mm): B=400 T=300 H=320**

ART.	Nutzmaß			L	Farbe	CHF
	B mm	T mm	H mm			
FAXEB4332R25137	358	256	305	28		32,00



GLATTER BODEN	VERSTÄRKTER BODEN	GESCHLOSSENE WÄNDE	MUSCHELGRIFFE	GESCHLOSSENE GRIFFE	OFFENE GRIFFE	VOLUMEN

# CLASSIC

600x400 mm



PICKING BOX	RK BOX	<b>EURO BOX</b>	EURO BOX - ESD	VISUAL BOX	MAT
-------------	--------	-----------------	----------------	------------	-----

## SCHARNIERDECKEL

ART.	B mm	T mm	H mm	Farbe	CHF
FAXEB64C0005137	600	400	22		15,00

## BEHÄLTER MIT GLATTEM BODEN - AUSSENMASS (mm): B=600 T=400 H=75

ART.	Nutzmaß				Farbe	CHF
	B mm	T mm	H mm			
FAXEB6408L05137	555	355	72	14,2		19,50



## BEHÄLTER MIT GLATTEM BODEN - AUSSENMASS (mm): B=600 T=400 H=120

ART.	Nutzmaß				Farbe	CHF
	B mm	T mm	H mm			
FAXEB6412L15137	555	358	115	22,8		22,50



## KASTEN MIT VERSTÄRKTEM BODEN - AUSSENMASS (mm): B=600 T=400 H=115

ART.	Nutzmaß				Farbe	CHF
	B mm	T mm	H mm			
FAXEB6412R15137	555	358	100	19,9		27,00



## BEHÄLTER MIT GLATTEM BODEN - AUSSENMASS (mm): B=600 T=400 H=150

ART.	Nutzmaß				Farbe	CHF
	B mm	T mm	H mm			
FAXEB6415L05137	553	353	145	28,3		27,00



## KASTEN MIT VERSTÄRKTEM BODEN - AUSSENMASS (mm): B=600 T=400 H=150

ART.	Nutzmaß				Farbe	CHF
	B mm	T mm	H mm			
FAXEB6415R25137	553	353	130	25,4		31,50



# CLASSIC

600x400 mm

**BEHÄLTER MIT GLATTEM BODEN - AUSSENMASS (mm): B=600 T=400 H=170**

ART.	Nutzmaß			L	Farbe	CHF
	B mm	T mm	H mm			
FAXEB6417L05137	555	355	165	32,5		26,00



**KASTEN MIT VERSTÄRKTEM BODEN - AUSSENMASS (mm): B=600 T=400 H=170**

ART.	Nutzmaß			L	Farbe	CHF
	B mm	T mm	H mm			
FAXEB6417R25137	555	355	152	29,9		31,00



**BEHÄLTER MIT GLATTEM BODEN - AUSSENMASS (mm): B=600 T=400 H=220**

ART.	Nutzmaß			L	Farbe	CHF
	B mm	T mm	H mm			
FAXEB6422L05137	555	358	217	43,1		29,50



**KASTEN MIT VERSTÄRKTEM BODEN - AUSSENMASS (mm): B=600 T=400 H=215**

ART.	Nutzmaß			L	Farbe	CHF
	B mm	T mm	H mm			
FAXEB6422R25137	555	358	200	39,7		35,00



**BEHÄLTER MIT GLATTEM BODEN - AUSSENMASS (mm): B=600 T=400 H=236**

ART.	Nutzmaß			L	Farbe	CHF
	B mm	T mm	H mm			
FAXEB6424L05137	555	357	231	45,8		33,00



**KASTEN MIT VERSTÄRKTEM BODEN - AUSSENMASS (mm): B=600 T=400 H=232**

ART.	Nutzmaß			L	Farbe	CHF
	B mm	T mm	H mm			
FAXEB6424R25137	555	357	215	42,6		37,50



# CLASSIC

600x400 mm

**BEHÄLTER MIT GLATTEM BODEN - AUSSENMASS (mm): B=600 T=400 H=280**



ART.	Nutzmaß			L	Farbe	CHF
	B mm	T mm	H mm			
FAXEB6428L05137	553	355	277	54,4	■	38,00



**KASTEN MIT VERSTÄRKTEM BODEN - AUSSENMASS (mm): B=600 T=400 H=280**



ART.	Nutzmaß			L	Farbe	CHF
	B mm	T mm	H mm			
FAXEB6428R25137	553	355	260	51	■	45,50



**BEHÄLTER MIT GLATTEM BODEN - AUSSENMASS (mm): B=600 T=400 H=320**



ART.	Nutzmaß			L	Farbe	CHF
	B mm	T mm	H mm			
FAXEB6432L05137	551	352	318	60,3	■	40,00



**KASTEN MIT VERSTÄRKTEM BODEN - AUSSENMASS (mm): B=600 T=400 H=320**



ART.	Nutzmaß			L	Farbe	CHF
	B mm	T mm	H mm			
FAXEB6432R25137	552	352	306	58,5	■	45,50



**BEHÄLTER MIT GLATTEM BODEN - AUSSENMASS (mm): B=600 T=400 H=423**



ART.	Nutzmaß			L	Farbe	CHF
	B mm	T mm	H mm			
FAXEB6442L05137	555	355	420	82,8	■	53,50



**KASTEN MIT VERSTÄRKTEM BODEN - AUSSENMASS (mm): B=600 T=400 H=418**



ART.	Nutzmaß			L	Farbe	CHF
	B mm	T mm	H mm			
FAXEB6442R25137	555	355	400	78,8	■	58,00



# CLASSIC

- PICKING BOX
- RK BOX
- EURO BOX
- EURO BOX - ESD
- VISUAL BOX
- MAT

800x600 mm



KASTEN MIT MODULAREM BODEN - AUSSENMASS (mm): B=800 T=600 H=320

ART.	Nutzmaß			L	Farbe	CHF
	B mm	T mm	H mm			
FAXEB8632M25137	753	552	297	123,4		79,50



Dieses Modell besitzt Griffe auf allen Seiten



- GLATTER BODEN
- VERSTÄRKTER BODEN
- MODULARER BODEN
- GESCHLOSSENE WÄNDE
- GESCHLOSSENE GRIFFE
- OFFENE GRIFFE
- VOLUMEN

## EINSATZKÄSTEN FÜR KÄSTEN 400x300 mm

### SCHEMA UNTERTEILUNGEN

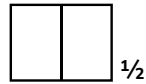

### EINSATZKASTEN FÜR KASTEN EURO BOX - AUSSENMASS (mm): B=250 T=175 H=95



ART.	Unterteilung	Nutzmaß			L	Farbe	CHF
		B mm	T mm	H mm			
FAXEB43S0025137	1/2	242	158	88	3,3		12,00



Beispiel von Unterteilung der Kästen Euro Box 400x300 mm mit Einsatzkästen (2 x FAXEB43S0025137)



Beispiel von Unterteilung der Kästen Euro Box 600x400 mm mit Einsatzkästen (1 x FAXEB64S1085137, 2 x FAXEB64S0165137, 1 x FAXEB64S0047137, 2 x FAXEB64S0085137, 1 x FAXEB64S1045137)

## EINSATZKÄSTEN FÜR KÄSTEN 600x400 mm

### SCHEMA UNTERTEILUNGEN

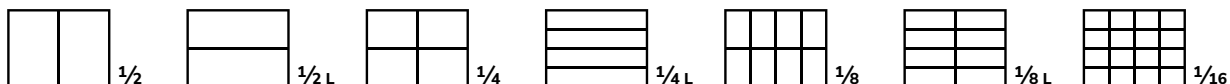

#### EINSATZKASTEN FÜR KASTEN EURO BOX - AUSSENMASS (mm): B=550 T=174 H=110



ART.	Unterteilung	Nutzmaß			L	Farbe	CHF
		B mm	T mm	H mm			
FAXEB64S0027137	1/2	544	168	105	9,6		27,50

#### EINSATZKASTEN FÜR KASTEN EURO BOX - AUSSENMASS (mm): B=550 T=87 H=110



ART.	Unterteilung	Nutzmaß			L	Farbe	CHF
		B mm	T mm	H mm			
FAXEB64S0047137	1/4	544	81	105	4,6		21,00

#### EINSATZKASTEN FÜR KASTEN EURO BOX - AUSSENMASS (mm): B=137 T=174 H=110



ART.	Unterteilung	Nutzmaß			L	Farbe	CHF
		B mm	T mm	H mm			
FAXEB64S0085137	1/8	131	168	105	2,3		7,50

#### EINSATZKASTEN FÜR KASTEN EURO BOX - AUSSENMASS (mm): B=137 T=87 H=110



ART.	Unterteilung	Nutzmaß			L	Farbe	CHF
		B mm	T mm	H mm			
FAXEB64S0165137	1/16	132	82	105	1,1		5,50

#### EINSATZKASTEN FÜR KASTEN EURO BOX - AUSSENMASS (mm): B=274 T=350 H=110



ART.	Unterteilung	Nutzmaß			L	Farbe	CHF
		B mm	T mm	H mm			
FAXEB64S1025137	1/2	268	344	105	9,7		21,00

#### EINSATZKASTEN FÜR KASTEN EURO BOX - AUSSENMASS (mm): B=274 T=174 H=110



ART.	Unterteilung	Nutzmaß			L	Farbe	CHF
		B mm	T mm	H mm			
FAXEB64S1045137	1/4	268	168	105	4,7		11,50

#### EINSATZKASTEN FÜR KASTEN EURO BOX - AUSSENMASS (mm): B=274 T=87 H=110



ART.	Unterteilung	Nutzmaß			L	Farbe	CHF
		B mm	T mm	H mm			
FAXEB64S1085137	1/8	268	82	105	2,3		9,50

#### ETIKETTENHALTER FÜR EINSATZKASTEN



ART.	B mm	H mm	CHF
FAXEB00PE010096	74	104	14,00



### WAGEN MIT ROLLEN FÜR KASTEN EURO BOX 600X400

ART.	B mm	T mm	H mm	KG	Farbe	CHF
FAXEB64R0006103	620	420	170	250		159,00
FAXEB64R0006104	620	420	170	250		159,00



### SCHLITZTRENNWAND AUS POLYPROPYLEN FÜR KASTEN EURO BOX 600X400

ART.	B mm	T mm	H mm	Farbe	CHF
FAXEB4D10005137	352	4	100		3,00

### SCHLITZTRENNWAND AUS POLYPROPYLEN FÜR KASTEN EURO BOX 600X400

ART.	B mm	T mm	H mm	Farbe	CHF
FAXEB6D10005137	552	4	100		3,50

Die Schlitztrennwände besitzen ein Stecksystem für die modulare und flexible Unterteilung des Innenraums des Kastens.



### CLIP ETIKETTENHALTER FÜR KASTEN EURO BOX

ART.	B mm	T mm	H mm	Endbearbeitung	CHF
FAXEB00PE000099	84	13	20	Verzinkt	3,00

Der Etikettenhalter ist an den Rippen des Kastens installiert.



### KLAPPVERSCHLUSS FÜR DECKEL EURO BOX

ART.	B mm	T mm	H mm	CHF
FAXEBSCC0000013	32	8	26	1,00

In die Löcher des Deckels und des Rands des Kastens eingesetzt, blockiert er den Deckel und verhindert seine unbeabsichtigte Öffnung.







TRAGKRAFT



VERZINKT

# CLASSIC

400x300 mm



### SCHARNIERDECKEL ESD

ART.	B mm	T mm	H mm	Farbe	CHF
FAXEB43C0005207	400	300	22	■	12,00



### KASTEN ESD MIT GLATTEM BODEN - AUSSENMASS (mm): B=400 T=300 H=220

ART.	Nutzmaß			L	Farbe	CHF
	B mm	T mm	H mm			
FAXEB4322L05207	358	258	217	19,9	■	39,50



600x400 mm



### SCHARNIERDECKEL ESD

ART.	B mm	T mm	H mm	Farbe	CHF
FAXEB64C0005207	600	400	22	■	23,00



### KASTEN ESD MIT GLATTEM BODEN - AUSSENMASS (mm): B=600 T=400 H=75

ART.	Nutzmaß			L	Farbe	CHF
	B mm	T mm	H mm			
FAXEB6408L05207	555	355	72	14,2	■	39,00



### KASTEN ESD MIT GLATTEM BODEN - AUSSENMASS (mm): B=600 T=400 H=120

ART.	Nutzmaß			L	Farbe	CHF
	B mm	T mm	H mm			
FAXEB6412L15207	555	358	115	22,8	■	46,00



### KASTEN ESD MIT GLATTEM BODEN - AUSSENMASS (mm): B=600 T=400 H=220

ART.	Nutzmaß			L	Farbe	CHF
	B mm	T mm	H mm			
FAXEB6422L05207	555	358	217	43,1	■	73,50





### WAGEN ESD MIT ROLLEN FÜR KASTEN EURO BOX 600X400

ART.	B mm	T mm	H mm	KG	Farbe	CHF
FAXEB64R0006207	620	420	170	250	■	454,00



### GLEITVERSCHLUSS AUS LEITFÄHIGEM POLYPROPYLEN FÜR DECKEL EURO BOX

ART.	B mm	T mm	H mm	CHF
FAXEBSMC0005207	44	9	24	1,00



GLATTER BODEN



GESCHLOSSENE WÄNDE



MUSCHELGRIFFE



GESCHLOSSENE GRIFFE



VOLUMEN

# CLASSIC VISUAL BOX

KUNSTSTOFFBEHÄLTER  
PRO SERIE



**Visual Box** ist ein modulares System von **Kleinteilekästen**, das sich durch transparente Schubladen mit **Kippöffnung** auszeichnet. Jeder Schubladenschrank besteht aus zwei Elementen: ein robuster und widerstandsfähiger Körper aus Styropor und eine variable Anzahl von bruchfesten Schubladen aus transparentem Styrol-Copolymer. Die Transparenz und die Art der Öffnung letzterer **erleichtert die Sicht und den Auszug des gelagerten Inhalts**. Unabhängig von der Anzahl der gewählten Schubladen weisen die verschiedenen Modelle von Visual Box die gleiche Breite auf, um sie **stapeln** zu können und modulare und zu jedem Zeitpunkt erweiterbare Magazine für Kleinteile zu schaffen. Diese Lösungen können in vielfache Einrichtungen, wie Bänke oder Schwenkarme, integriert oder auf Rahmen installiert werden, um Regale für Kleinteile an der Wand zu schaffen.

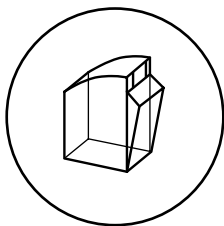

TRANSPARENT  
SCHUBLADEN MIT  
KLAPPÖFFNUNG

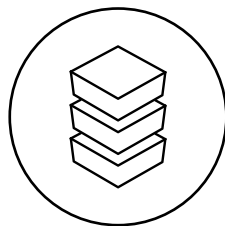

STAPELBAR UND  
KOMPATIBEL

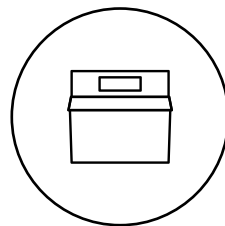

SERIENMÄSSIGE  
ETIKETTEN

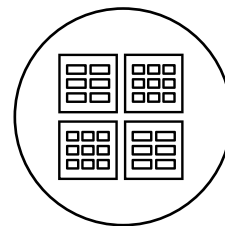

MODULAR

# CLASSIC



## VISUAL BOX

Die Schubladenschränke für Kleinteile mit Schubladen mit Klappöffnung zeichnen sich durch Folgendes aus:

1. Transparente Schublade
2. Klappöffnung
3. Etikettenhalter mit Etiketten
4. Haken für Stapelung



### HOHE SICHTBARKEIT

Die Schubladen aus transparentem Styrol-Copolymer sind bruchfest und erleichtern die Sicht und die Identifizierung des Inhalts jeder Visual Box.



### GRIFF MIT ETIKETTEN

Alle Schubladen verfügen über einen Etikettenhalter im oberen Teil, um den Inhalt zu katalogisieren. Auf der Vorderseite ist ein Griff zur ergonomischen Öffnung der Schublade vorhanden.

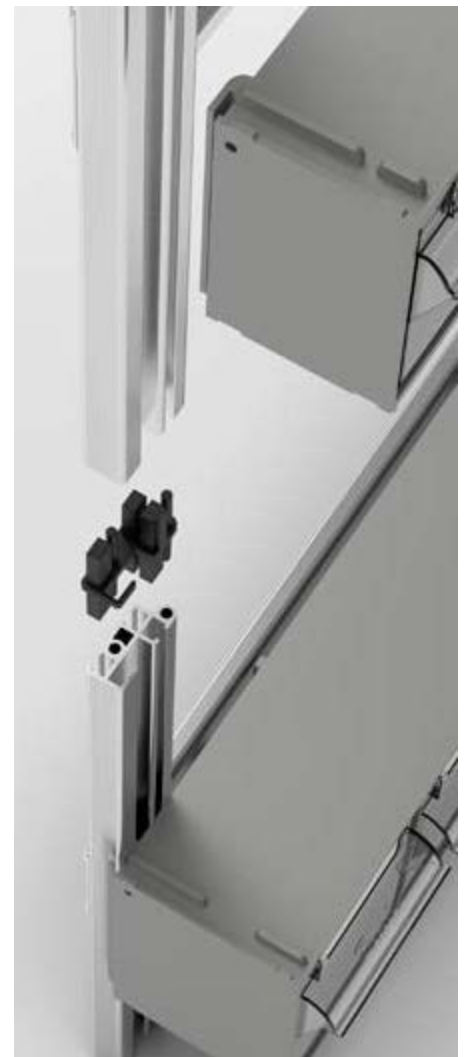

### RAHMEN FÜR VISUAL BOX

Die Rahmen für Visual Box mit 500 mm Höhe sind mit einem speziellen patentierten Stecksystem stapelbar, um modulare Magazine mit maximaler Höhe von 2000 mm zu schaffen, auf denen verschiedene Visual Box Schubladenschränke organisiert werden können.



### STAPELBAR

Der im oberen Teil der Visual Box installierte Haken ermöglicht die Stapelung jedes Moduls auf stabile und sichere Art.

Im Falle der Stapelung von Visual Box mit verschiedenen Tiefen, kann die Installation des Schubladenschanks mit geringerer Tiefe auf der Vorder- oder Rückseite erfolgen.



### SCHUBLADENSCHRANK VISUAL BOX MIT 9 SCHUBLADEN

AUSSENMASS (mm): B=600 T=68 H=78



ART.	Verkaufseinheit	Schubladen				Farbe	CHF
		Anz.	B mm	T mm	H mm		
FAXVBCH00900001	1	9	56	43	47		24,00
FAXVBCH009000039	1	9	56	43	47		24,00

### SCHUBLADENSCHRANK VISUAL BOX MIT 6 SCHUBLADEN

AUSSENMASS (mm): B=600 T=96 H=112



ART.	Verkaufseinheit	Schubladen				Farbe	CHF
		Anz.	B mm	T mm	H mm		
FAXVBCH00600001	1	6	88	65	70		28,00
FAXVBCH006000039	1	6	88	65	70		28,00

### SCHUBLADENSCHRANK VISUAL BOX MIT 5 SCHUBLADEN

AUSSENMASS (mm): B=600 T=140 H=168



ART.	Verkaufseinheit	Schubladen				Farbe	CHF
		Anz.	B mm	T mm	H mm		
FAXVBCH00500001	1	5	108	98	107		44,50
FAXVBCH005000039	1	5	108	98	107		44,50

### SCHUBLADENSCHRANK VISUAL BOX MIT 4 SCHUBLADEN

AUSSENMASS (mm): B=600 T=178 H=206



ART.	Verkaufseinheit	Schubladen				Farbe	CHF
		Anz.	B mm	T mm	H mm		
FAXVBCH00400001	1	4	138	127	134		61,50
FAXVBCH004000039	1	4	138	127	134		61,50

### SCHUBLADENSCHRANK VISUAL BOX MIT 3 SCHUBLADEN

AUSSENMASS (mm): B=600 T=210 H=242



ART.	Verkaufseinheit	Schubladen				Farbe	CHF
		Anz.	B mm	T mm	H mm		
FAXVBCH00300001	1	3	180	145	161		75,00
FAXVBCH003000039	1	3	180	145	161		75,50

### SICHERUNG FÜR SCHUBLADENSCHRANK VISUAL BOX



ART.	geeignet für	CHF
FAXVBCHL0900099	FAXVBCH009000	3,50
FAXVBCHL0600099	FAXVBCH006000	3,50
FAXVBCHL0500099	FAXVBCH005000	3,50
FAXVBCHL0400099	FAXVBCH004000	3,50
FAXVBCHL0300099	FAXVBCH003000	3,50



### WAND-RAHMEN FÜR VISUAL BOX SCHUBLADENSCHRÄNKE

ART.	B mm	T mm	H mm	Material	CHF
FVB100TEL0000	602	22	1000	Aluminium	108,00
FVB150TEL0000	602	22	1500	Aluminium	122,00
FVB200TEL0000	602	22	2000	Aluminium	141,00



### SOCKEL FÜR WANDTRAGRAHMEN VISUAL BOX

ART.	B mm	T mm	H mm	RAL	CHF
FVB100BAS0001	604	322	100	7000	70,00
FVB100BAS0039	604	322	100	7016	73,00



### MODULARER UND STAPELBARER RAHMEN FÜR VISUAL BOX SCHUBLADENSCHRÄNKE

ART.	B mm	T mm	H mm	Material	CHF
FVB050TEL0000	602	22	500	Aluminium	57,00

ART. FVB050TEL0000 x2  
H= 1000



ART. FVB050TEL0000 x3  
H= 1500



ART. FVB050TEL0000 x4  
H= 2000



### TRAVERSE FÜR WAND MIT SICHERUNGSBÜGEL VISUAL BOX

ART.	B mm	T mm	H mm	Endbearbeitung	CHF
FVB090TRA0099	601	42	88	Verzinkt	19,50

Ermöglicht die hängende Befestigung vom Boden der Regale mit Höhe 500 und 1000 mm.



# CLASSIC

PICKING BOX

RK BOX

EURO BOX

EURO BOX - ESD

**VISUAL BOX**

MAT

H= 500 mm

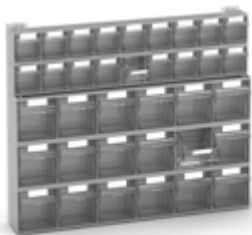

REGALE MIT 36 SCHUBLADEN VISUAL BOX

AUSSENMASS (mm): B=602 T=114 H=500

ART.	Beschreibung	Farbe	CHF
FVB00101	1 x FVB050TEL0000 2 x FAXVBCH00900001 3 x FAXVBCH00600001		188,00



REGALE MIT 23 SCHUBLADEN VISUAL BOX

AUSSENMASS (mm): B=602 T=157 H=500

ART.	Beschreibung	Farbe	CHF
FVB00201	1 x FVB050TEL0000 3 x FAXVBCH00600001 1 x FAXVBCH00500001		184,50

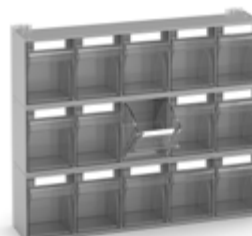

REGALE MIT 15 SCHUBLADEN VISUAL BOX

AUSSENMASS (mm): B=602 T=157 H=500

ART.	Beschreibung	Farbe	CHF
FVB00301	1 x FVB050TEL0000 3 x FAXVBCH00500001		189,50

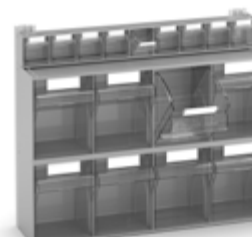

REGALE MIT 17 SCHUBLADEN VISUAL BOX

AUSSENMASS (mm): B=602 T=190 H=500

ART.	Beschreibung	Farbe	CHF
FVB00401	1 x FVB050TEL0000 1 x FAXVBCH00900001 2 x FAXVBCH00400001		203,00

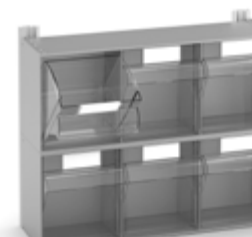

REGALE MIT 6 SCHUBLADEN VISUAL BOX

AUSSENMASS (mm): B=602 T=225 H=500

ART.	Beschreibung	Farbe	CHF
FVB00501	1 x FVB050TEL0000 2 x FAXVBCH00300001		206,50



Die Regale von 500 mm Höhe sind stapelbar, um Strukturen mit verschiedener Höhe zu schaffen (1000, 1500 oder 2000 mm).



H= 1000 mm



REGALE MIT 72 SCHUBLADEN VISUAL BOX  
ABM. (mm): B=602 T=114 H=1000

ART.	Beschreibung	CHF
VISUAL001	2 x FVB00101	376,00



REGALE MIT 38 SCHUBLADEN VISUAL BOX  
ABM. (mm): B=602 T=157 H=1000

ART.	Beschreibung	CHF
VISUAL002	1 x FVB00201 1 x FVB00301	374,00



REGALE MIT 51 SCHUBLADEN VISUAL BOX  
ABM. (mm): B=602 T=157 H=1000

ART.	Beschreibung	CHF
VISUAL003	1 x FVB00101 1 x FVB00301	377,50

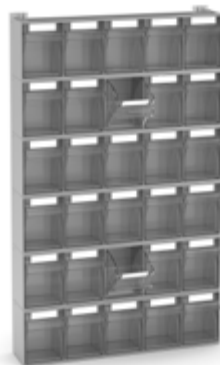

REGALE MIT 30 SCHUBLADEN VISUAL BOX  
ABM. (mm): B=602 T=157 H=1000

ART.	Beschreibung	CHF
VISUAL004	2 x FVB00301	379,00



REGALE MIT 40 SCHUBLADEN VISUAL BOX  
ABM. (mm): B=602 T=190 H=1000

ART.	Beschreibung	CHF
VISUAL005	1 x FVB00201 1 x FVB00401	387,50

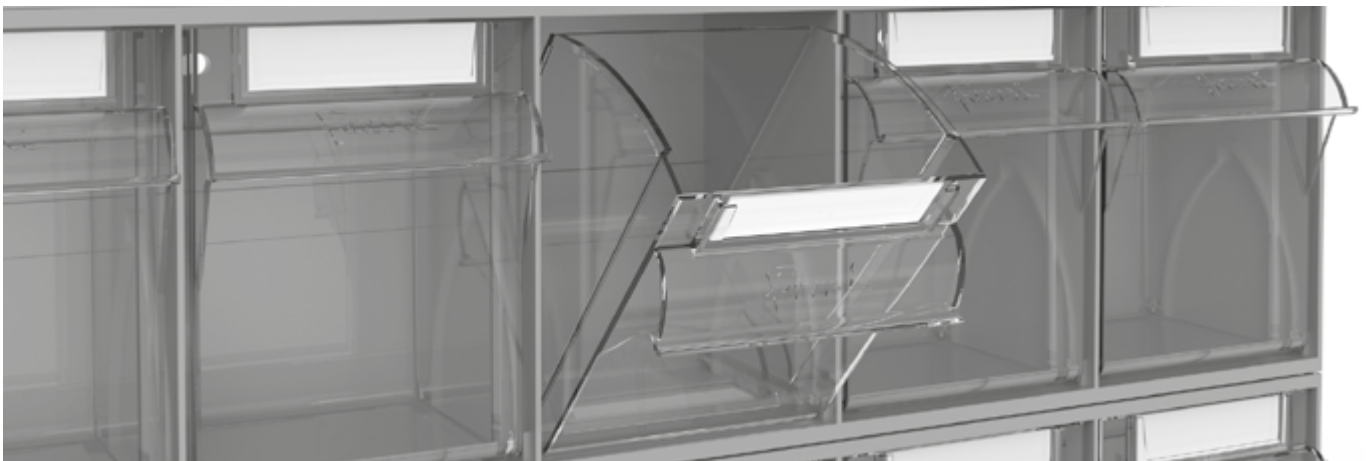
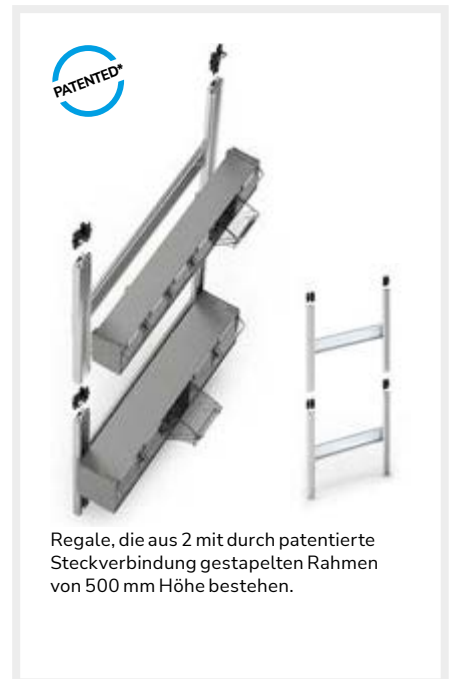

H= 1500 mm



**REGALE MIT 108 SCHUBLADEN VISUAL BOX**  
ABM. (mm): B=602 T=114 H=1500

ART.	Beschreibung	CHF
<b>VISUAL006</b>	3 x FVB00101	564,00



**REGALE MIT 87 SCHUBLADEN VISUAL BOX**  
ABM. (mm): B=602 T=157 H=1500

ART.	Beschreibung	CHF
<b>VISUAL007</b>	2 x FVB00101 1 x FVB00301	565,50

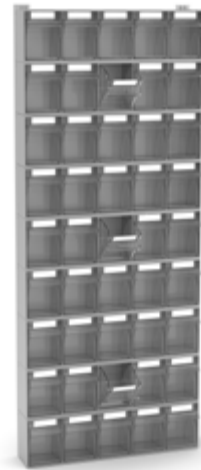

**REGALE MIT 45 SCHUBLADEN VISUAL BOX**  
ABM. (mm): B=602 T=157 H=1500

ART.	Beschreibung	CHF
<b>VISUAL008</b>	3 x FVB00301	568,50



**REGALE MIT 55 SCHUBLADEN VISUAL BOX**  
ABM. (mm): B=602 T=190 H=1500

ART.	Beschreibung	CHF
<b>VISUAL009</b>	1 x FVB00201 1 x FVB00301 1 x FVB00401	577,00

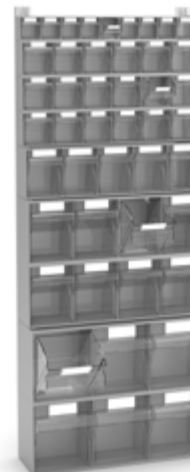

**REGALE MIT 46 SCHUBLADEN VISUAL BOX**  
ABM. (mm): B=602 T=225 H=1500

ART.	Beschreibung	CHF
<b>VISUAL010</b>	1 x FVB00201 1 x FVB00401 1 x FVB00501	594,00



Regale, die aus 3 mit durch patentierte Steckverbindung gestapelten Rahmen von 500 mm Höhe bestehen.

H= 2000 mm



**REGALE MIT 144 SCHUBLADEN VISUAL BOX**  
 ABM. (mm): B=602 T=114 H=2000

ART.	Beschreibung	CHF
<b>VISUAL011</b>	4 x FVB00101	752,00



**REGALE MIT 102 SCHUBLADEN VISUAL BOX**  
 ABM. (mm): B=602 T=157 H=2000

ART.	Beschreibung	CHF
<b>VISUAL012</b>	2 x FVB00101 2 x FVB00301	755,00



**REGALE MIT 60 SCHUBLADEN VISUAL BOX**  
 ABM. (mm): B=602 T=157 H=2000

ART.	Beschreibung	CHF
<b>VISUAL013</b>	4 x FVB00301	758,00

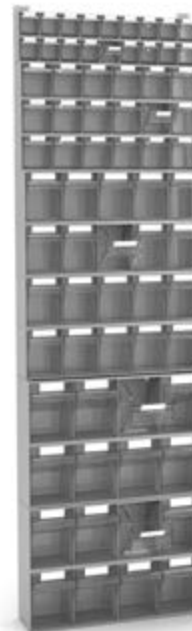

**REGALE MIT 72 SCHUBLADEN VISUAL BOX**  
 ABM. (mm): B=602 T=190 H=2000

ART.	Beschreibung	CHF
<b>VISUAL014</b>	1 x FVB00201 1 x FVB00301 2 x FVB00401	780,00

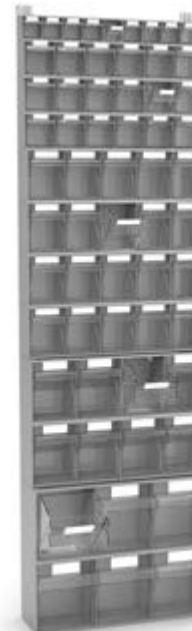

**REGALE MIT 61 SCHUBLADEN VISUAL BOX**  
 ABM. (mm): B=602 T=225 H=2000

ART.	Beschreibung	CHF
<b>VISUAL015</b>	1 x FVB00201 1 x FVB00301 1 x FVB00401 1 x FVB00501	783,50



Regale, die aus 4 mit durch patentierte Steckverbindung gestapelten Rahmen von 500 mm Höhe bestehen.

H= 1500 mm



**REGALE MIT 108 SCHUBLADEN VISUAL BOX**  
ABM. (mm): B=604 T=322 H=1600

ART.	Beschreibung	CHF
VISUAL016	3 x FVB00101 1 x FVB100BAS0001	634,00



**REGALE MIT 87 SCHUBLADEN VISUAL BOX**  
ABM. (mm): B=604 T=322 H=1600

ART.	Beschreibung	CHF
VISUAL017	2 x FVB00101 1 x FVB00301 1 x FVB100BAS0001	635,50



**REGALE MIT 45 SCHUBLADEN VISUAL BOX**  
ABM. (mm): B=604 T=322 H=1600

ART.	Beschreibung	CHF
VISUAL018	3 x FVB00301 1 x FVB100BAS0001	638,50



**REGALE MIT 55 SCHUBLADEN VISUAL BOX**  
ABM. (mm): B=604 T=322 H=1600

ART.	Beschreibung	CHF
VISUAL019	1 x FVB00201 1 x FVB00301 1 x FVB00401 1 x FVB100BAS0001	647,00



**REGALE MIT 46 SCHUBLADEN VISUAL BOX**  
ABM. (mm): B=604 T=322 H=1600

ART.	Beschreibung	CHF
VISUAL020	1 x FVB00201 1 x FVB00401 1 x FVB00501 1 x FVB100BAS0001	664,00



Regale, bestehend aus Basis und 3 mit durch patentierte Steckverbindung gestapelten Rahmen von 500 mm Höhe.

H= 2000 mm



**REGALE MIT 144 SCHUBLADEN VISUAL BOX**  
 ABM. (mm): B=604 T=322 H=2100

ART.	Beschreibung	CHF
VISUAL021	4 x FVB00101 1 x FVB100BAS0001	822,00



**REGALE MIT 102 SCHUBLADEN VISUAL BOX**  
 ABM. (mm): B=604 T=322 H=2100

ART.	Beschreibung	CHF
VISUAL022	2 x FVB00101 2 x FVB00301 1 x FVB100BAS0001	825,00



**REGALE MIT 60 SCHUBLADEN VISUAL BOX**  
 ABM. (mm): B=604 T=322 H=2100

ART.	Beschreibung	CHF
VISUAL023	4 x FVB00301 1 x FVB100BAS0001	828,00

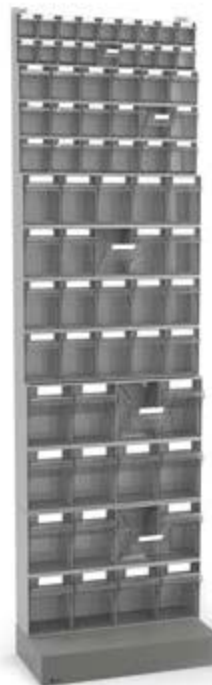

**REGALE MIT 72 SCHUBLADEN VISUAL BOX**  
 ABM. (mm): B=604 T=322 H=2100

ART.	Beschreibung	CHF
VISUAL024	1 x FVB00201 1 x FVB00301 2 x FVB00401 1 x FVB100BAS0001	850,00



**REGALE MIT 61 SCHUBLADEN VISUAL BOX**  
 ABM. (mm): B=604 T=322 H=2100

ART.	Beschreibung	CHF
VISUAL025	1 x FVB00201 1 x FVB00301 1 x FVB00401 1 x FVB00501 1 x FVB100BAS0001	853,50



Regale, bestehend aus Basis und 4 mit durch patentierte Steckverbindung gestapelten Rahmen von 500 mm Höhe.

# CLASSIC MAT

MATTEN  
PRO SERIE



Die **Matten MAT** tragen dazu bei, **die Effizienz und Sicherheit** am Arbeitsplatz zu erhöhen. Das besondere Oberflächenrelief erhöht in der Tat die Reibung, während man darauf geht oder während der Arbeit, und vermeidet mögliche Stürze oder Unfälle. Zusätzliche **Verbindungs- und Eckstücke** schaffen eine Rampe, die die Gefahr des Stolperns mindert und das Auf- und Absteigen auch im Falle, dass Einrichtungen auf Rollen wie Wagen oder Schubladenschränke eingesetzt werden.

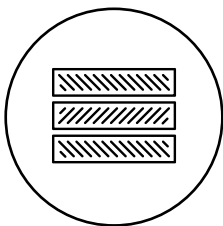

**RUTSCHFESTES  
RELIEF**

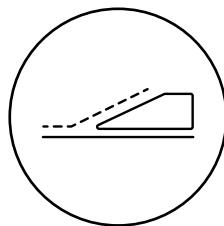

**SICHERES AUF-/  
ABSTEIGEN**

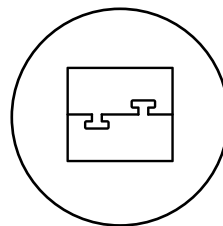

**EINFACHE STECK-  
VERBINDUNG**

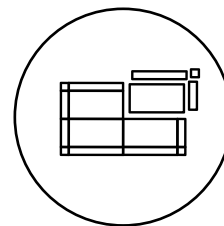

**MODULAR**

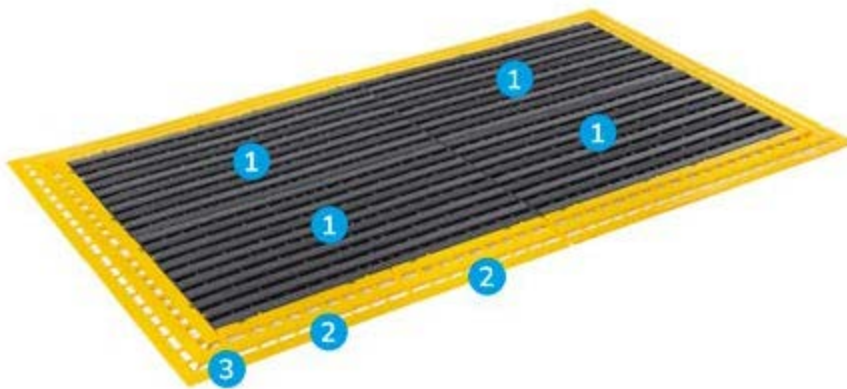

## MAT

Die rutschfesten Matten zeichnen sich durch Folgendes aus:

1. Rutschfeste Matte
2. Verbindungsstück für Matte
3. Eckstück für Matte



## MODULARES SYSTEM

Jede rutschfeste Matte besitzt spezielle Einsätze längs des gesamten Umfangs, um maximale Freiheit bei der Verbindung von mehr Komponenten zu gewährleisten. Es ist so möglich, Matten von verschiedenen Formen und Größen erhalten, die leicht an den verfügbaren Platz anzupassen sind.



### RUTSCHFESTE MATTE AUS POLYETHYLEN

ART.	Verkaufseinheit	B mm	T mm	H mm	Farbe	CHF
FAXBRTA80400039	4	800	400	25	■	31,50



### VERBINDUNGSTÜCK FÜR MATTE AUS POLYETHYLEN

ART.	Verkaufseinheit	B mm	T mm	H mm	Farbe	CHF
FAXBRR40010005	12	400	110	25	■	7,50



### ECKSTÜCK FÜR MATTE AUS POLYETHYLEN

ART.	Verkaufseinheit	B mm	T mm	H mm	Farbe	CHF
FAXBRAN01010005	10	110	110	25	■	4,00

# STEEL

## METALLBEHÄLTER UND -KÄSTEN PRO+ SERIE



Die **Kästen und Behälter aus Metall** besitzen eine solide Struktur, um Kleinteile und schwere Komponenten transportieren und beinhalten zu können. Seitenteile und Boden weisen in der Tat spezielle **Rippen** auf, die den gesamten Behälter verstärken und **Widerstandsfähigkeit bei intensiver Verwendung, Stößen und schweren Lasten gewährleisten**. Steel weist **Kästen und Sichtlagerbehälter** von geringen Abmessungen für die Organisation von Komponenten an Arbeitsplätzen oder im Magazin oder auch **Metallbehälter mit aufklappbarem Boden oder Sichtlagerbehälter von großen Abmessungen** für die Verwaltung der Ausschüsse und der Halbfertigerzeugnisse auf.

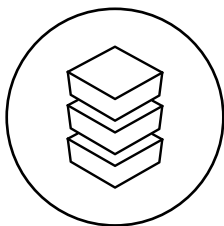

STAPELBAR

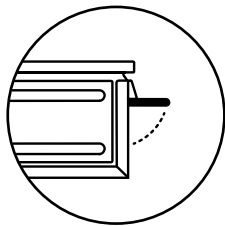

BLOCKIERGRIFF  
90°

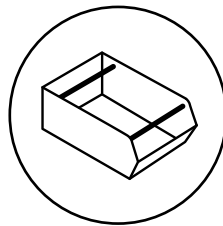

HUBTRAVERSE



ROBUST



# STEEL

## BEHÄLTER UND KÄSTEN



272-3A2



272-3



272-4



272-4A5



272-5

ART.	Verkaufseinheit	Gr.	Außenmaß			Nutzmaß			L	RAL	CHF
			B mm	T mm	H mm	B mm	T mm	H mm			
FLA33200A01	10	272-3A2	325	210	145	300	200	130	8,7	7000	43,50
FLA41200A01	8	272-3	325	210	200	300	200	185	12	7000	45,50
FLA65200A01	6	272-4	480	315	200	450	300	185	27	7000	52,00
FLA73200A01	4	272-4A5	480	315	300	450	300	280	40,5	7000	84,00
FLA89200A01	6	272-5	660	480	300	630	450	280	85	7000	128,00



VOLUMEN



RAL 7000

# STEEL

## BEHÄLTER UND KÄSTEN



1



2



3A2



4A2

ART.	Verkaufseinheit	Gr.	Außenmaß			Nutzmaß			L	RAL	CHF
			B mm	T mm	H mm	B mm	T mm	H mm			
FLS17000A01	20	1	105	165	75	95	140	65	1	7000	9,00
FLS25000A01	20	2	150	235	125	140	195	115	3,8	7000	18,00
FLS33000A01	10	3A2	210	350	145	195	300	135	9,4	7000	36,50
FLS57000A01	8	4A2	310	500	145	300	450	135	20	7000	56,50



3



3P4



4



4A5

ART.	Verkaufseinheit	Gr.	Außenmaß			Nutzmaß			L	RAL	CHF
			B mm	T mm	H mm	B mm	T mm	H mm			
FLS41000A01	8	3	210	350	200	200	300	185	12,5	7000	37,00
FLS49000A01	9	3P4	210	550	200	200	450	185	18	7000	52,00
FLS65000A01	6	4	310	510	200	300	450	185	28	7000	48,00
FLS73000A01	4	4A5	310	525	315	300	450	280	42	7000	77,00

HUBTRAVERSE KOMBINIERT MIT BLOCKIERGRIFF 90°



# STEEL

## BEHÄLTER UND KÄSTEN



5P4



5



5P4



5

ART.	Verkaufseinheit	Gr.	Außenmaß			Nutzmaß			Nr. Schlitten	L	RAL	CHF
			B mm	T mm	H mm	B mm	T mm	H mm				
FLS81000A01	6	5P4	480	540	300	450	450	280	-	63	7000	103,00
FLS89000A01	6	5	480	725	295	450	630	280	-	88	7000	108,00
FLS81100A01	4	5P4	480	540	385	450	450	280	2	63	7000	153,50
FLS89100A01	4	5	480	725	385	450	630	280	2	88	7000	155,50



4



4A5



5P4



5

ART.	Verkaufseinheit	Gr.	Außenmaß			Nutzmaß			L	RAL	CHF
			B mm	T mm	H mm	B mm	T mm	H mm			
FLS65010A01	6	4	310	510	200	300	450	185	28	7000	64,00
FLS73010A01	4	4A5	310	525	315	300	450	280	42	7000	95,00
FLS81010A01	6	5P4	480	540	300	450	450	280	63	7000	126,00
FLS89010A01	6	5	480	725	295	450	630	280	88	7000	131,00

### SPEZIALANWENDUNGEN

#### BEHÄLTER MIT DOPPELTER TRAVERSE



Aufnahmesystem mit Gabelstapler

#### BEHÄLTER MIT SCHLITTEN



Aufnahmesystem mit Gabelstapler



VOLUMEN



RAL 7000

# STEEL

## BEHÄLTER MIT AUFKLAPPBAREM BODEN



CONTAINER MIT BODEN MIT ROLLENÖFFNUNG

ART.	B mm	T mm	H mm	KG	RAL	CHF
FML01210001	1095	865	1265	2000	7000	1485,00

CONTAINER MIT BODEN MIT ROLLENÖFFNUNG

ART.	B mm	T mm	H mm	KG	RAL	CHF
FML01110001	1095	865	915	2000	7000	1286,00

### CONTAINER MIT BODEN MIT ROLLENÖFFNUNG

Sie werden mit einem Gabelstapler an den vier an der Oberkante angeschweißten Griffen angehoben und ermöglichen das Entladen des Materials durch die Rollenöffnung im Boden (87 % Öffnung). Das Öffnen erfolgt auf einfache und sichere Weise durch den Hebel, der auf der 800 mm langen Seite angebracht ist, während das Schließen durch eine spezielle Vorrichtung erfolgt, die aus Hebeln und Stahlrollen besteht.



# STEEL

## SICHTLAGERBEHÄLTER



### SICHTLAGER-CONTAINER

ART.	Verkaufseinheit	B mm	T mm	H mm	 KG	RAL	CHF
FML05100A01	3	830	680	600	1000	7000	348,00



TRAGKRAFT



RAL 7000

# SYSTEM ST

**REGALE**  
PRO SERIE



# SYSTEM ST

System ST ist ein Metallregal mit einfacher Montage, solide und großer Tragfähigkeit. Die **modulare Struktur** ermöglicht es, vielfache Lösungen mit variablen Breiten und verschiedenen Konfigurationen zu schaffen. Die Basisversion des **Regals für Magazin** mit geschlitzten Einlegeböden, Trennwänden und Trennelementen kann in der Tat erweitert werden und sich zu einem **Regal für Reifen**, einem **Regal für dynamisches Magazin**, mit geneigten Einlegeböden oder geneigten Rahmen mit Schienen und Rollen, oder einem **Regal für Kleinteile mit Behältern** **verwandeln**.

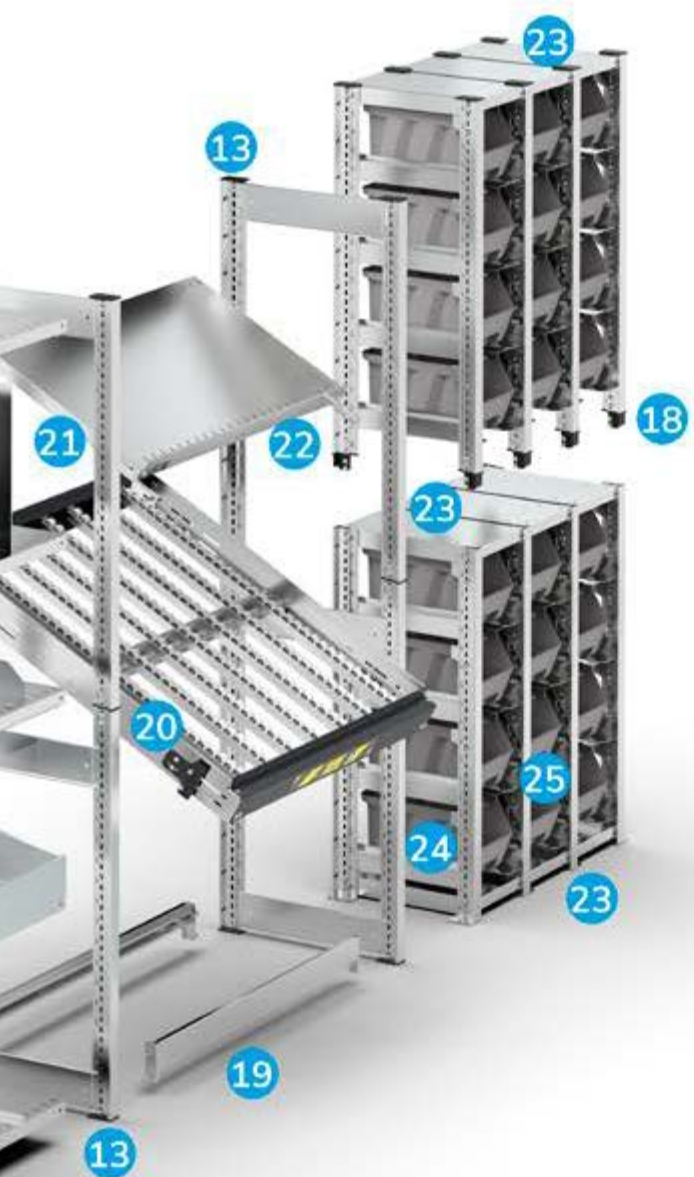

1. Geschlitzter Träger Abstand 25 mm pro Seitenteil
2. Geschlitzter Boden (Tragfähigkeit bis zu 300 kg)
3. Hinterwand (auf Anfrage)
4. Seitenwand (auf Anfrage)
5. Kleiderstange (auf Anfrage)
6. Schublade mit einfachem Auszug (Tragfähigkeit 50 kg)  
Schublade mit teleskopischem Auszug (Tragfähigkeit 100 kg)
7. Sockel (auf Anfrage)
8. Flügeltürpaar mit Zylinderschloss und 2 Schlüsseln (auf Anfrage)
9. Mittlere Wand (auf Anfrage)
10. Verbindungstraverse für Seitenteile
11. Holm B=2000 mm  
Holm B=2600 mm (auf Anfrage)
12. Verbindungstraverse zwischen Regalen (auf Anfrage)
13. Fuß/Verschlusskappe aus Kunststoff
14. Vertikale Trennwände (auf Anfrage)
15. Trennelement H=100 mm
16. Satz Blechstreifen mit trapezförmigen Trennelementen
17. Trennelement H=40 mm
18. Steckverbindung aus Kunststoff für Träger
19. Paar Halterungen für Reifen
20. Rahmen mit variabler Neigung mit Rollenschienen, die in der Länge verschiebbar sind
21. Paar Bügel für geneigten Boden (von 5° bis 30° ca.)
22. Halterand
23. Verschlussboden
24. Führungsschienen für Behälter
25. Kippsicherung für Behälter

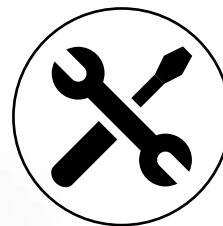

**EINFACHE  
MONTAGE**

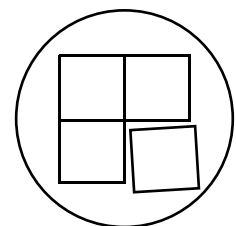

**MODULAR**

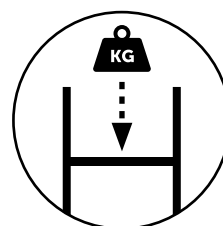

**TRAGKRAFT  
BODEN BIS ZU 300  
KG**

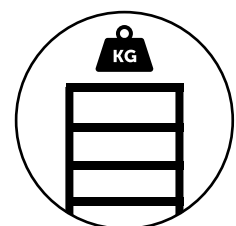

**TRAGKRAFT WEITE  
2300 KG**

# SYSTEM ST





# SYSTEM ST





## REGAL MIT 5 BÖDEN

ART.	B mm	T mm	H mm	 pro Boden	Endbearbeitung	CHF
<b>A</b> ST1001	1057	321	2011	120	Verzinkt	363,50
<b>A</b> ST1002	1057	421	2011	120	Verzinkt	373,50
<b>A</b> ST1003	1057	521	2011	120	Verzinkt	393,00
<b>A</b> ST1004	1057	621	2011	120	Verzinkt	449,00
<b>A</b> ST1005	1057	821	2011	120	Verzinkt	500,50
<b>B</b> ST1006	1028	321	2011	120	Verzinkt	255,50
<b>B</b> ST1007	1028	421	2011	120	Verzinkt	267,00
<b>B</b> ST1008	1028	521	2011	120	Verzinkt	284,50
<b>B</b> ST1009	1028	621	2011	120	Verzinkt	338,50
<b>B</b> ST1010	1028	821	2011	120	Verzinkt	387,00



## REGAL MIT 10 BÖDEN

ART.	B mm	T mm	H mm	 pro Boden	Endbearbeitung	CHF
ST2001	2071	521	2011	120	Verzinkt	677,50

Bestehend aus:

Anz.	Beschreibung
3	Kit 4 Träger
2	Set mit 5 geschlitzten Böden
3	Kit 3 Traversen
3	Versteifungskreuz
3	Kit 2 Füße aus Polypropylen
3	Kit 2 Steckverbindungen



# SYSTEM ST

## KOMPONENTEN



### SET MIT 5 GESCHLITZTEN BÖDEN

ART.	B mm	T mm	H mm	KG	Endbearbeitung	CHF
FST1030S199	1000	300	35	120	Verzinkt	147,50
FST1040S199	1000	400	35	120	Verzinkt	160,50
FST1050S199	1000	500	35	120	Verzinkt	176,00
FST1060S199	1000	600	35	120	Verzinkt	228,00
FST1080S199	1000	800	35	120	Verzinkt	273,50

### GESCHLITZTER BODEN

ART.	B mm	T mm	H mm	KG	Endbearbeitung	CHF
FST1030S099	1000	300	35	120	Verzinkt	49,50
FST1040S099	1000	400	35	120	Verzinkt	52,50
FST1050S099	1000	500	35	120	Verzinkt	56,00
FST1060S099	1000	600	35	120	Verzinkt	58,50
FST1080S099	1000	800	35	120	Verzinkt	69,00

### VERSTÄRKUNG FÜR GESCHLITZTEN BODEN

ART.	B mm	T mm	H mm	Verkaufseinheit	Endbearbeitung	CHF
FST1310S199	998	50	33	5	Verzinkt	12,00

⚠ Eine Verstärkung erhöht die Tragfähigkeit des geschlitzten Bodens auf 300kg. Sie kann nicht auf geschlitzten Böden mit Tiefe 300 mm installiert werden.

### SCHUBLADEN MIT EINFACHEM AUSZUG 54X27 EH

ART.	Nutzmaß			H Frontblende Schublade	KG	🔽	RAL	CHF
	B mm	T mm	H mm					
ST1011	908	449	85	100	50	88%	7035	170,50
ST1012	908	449	85	100	50	88%	5012	170,50
ST1013	908	449	85	100	50	88%	7016	204,00

⚠ Es können maximale 6 Schubladen pro Spannweite eingesetzt werden und die maximale Einsatzhöhe beträgt 950 mm.

### SCHUBLADEN MIT TELESKOPISCHEM AUSZUG 54X27 EH

ART.	Nutzmaß			H Frontblende Schublade	KG	🔽	RAL	CHF
	B mm	T mm	H mm					
ST1014	908	449	85	100	100	100%	7035	219,50
ST1015	908	449	85	100	100	100%	5012	219,50
ST1016	908	449	85	100	100	100%	7016	251,50
ST1017	908	449	135	150	100	100%	7035	244,50
ST1018	908	449	135	150	100	100%	5012	244,50
ST1019	908	449	135	150	100	100%	7016	267,50

⚠ Es können maximal 3 Schubladen pro Spannweite eingesetzt werden (oder 6, wenn man die Tragfähigkeit auf 50 kg verringert) und die maximale Einsatzhöhe beträgt 950 mm.

### PAAR BÜGEL FÜR GENEIGTEN BODEN

ART.	B mm	T mm	H mm	Endbearbeitung	CHF
FST1200S099	19	210	64	Verzinkt	22,50



TRAGKRAFT



RAL 5012



RAL 7016



RAL 7035



VERZINKT

# SYSTEM ST

## KOMPONENTEN



### PAAR BLECHSTREIFEN MIT TRAPEZFÖRMIGEN TRENNWÄNDEN

ART.	B mm	T mm	H mm	Endbearbeitung	CHF
ST1061	999	301	200	Verzinkt	58,50
ST1062	999	401	200	Verzinkt	60,00
ST1063	999	501	200	Verzinkt	61,50
ST1064	999	601	200	Verzinkt	63,50



### ZUSÄTZLICHES PAAR VERZINKTER TRAPEZFÖRMIGER TRENNWÄNDE

ART.	B mm	T mm	H mm	Endbearbeitung	CHF
FST9630S099	16	293	187	Verzinkt	18,00
FST9640S099	16	393	187	Verzinkt	19,50
FST9650S099	16	493	187	Verzinkt	21,00
FST9660S099	16	593	187	Verzinkt	23,00



### KIT 4 VERZINKTE TRENNELEMENTE FÜR BÖDEN

ART.	B mm	T mm	H mm	Endbearbeitung	CHF
FST9230S199	39	297	100	Verzinkt	31,00
FST9240S199	39	397	100	Verzinkt	33,50
FST9250S199	39	497	100	Verzinkt	32,50
FST9260S199	39	597	100	Verzinkt	36,00
FST9280S199	39	797	100	Verzinkt	40,50



### KIT 4 VERZINKTE TRENNELEMENTE FÜR BÖDEN

ART.	B mm	T mm	H mm	Endbearbeitung	CHF
FST9330S199	39	297	40	Verzinkt	22,50
FST9340S199	39	397	40	Verzinkt	24,00
FST9350S199	39	497	40	Verzinkt	26,50
FST9360S199	39	597	40	Verzinkt	28,50
FST9380S199	39	797	40	Verzinkt	32,50



### BÜGEL FÜR WANDMONTAGE

ART.	B mm	T mm	H mm	Endbearbeitung	CHF
FST0710S199	24	20	79	Verzinkt	10,50



# SYSTEM ST

## KOMPONENTEN



### PAAR FÜSSE AUS STAHL

ART.	B mm	T mm	H mm	CHF
FVT01450000	65	68	18	3,00



### PAAR FÜSSE / VERSCHLUSSKAPPEN AUS KUNSTSTOFF

ART.	B mm	T mm	H mm	CHF
FVT02590000	42	65	55	5,00



### KIT 4 PLATTEN FÜR ROLLEN

ART.	B mm	T mm	H mm	Farbe	CHF
FST3600S139	105	104	52	7016	60,50



### HALTERAND FÜR GESCHLITZTEN BODEN



ART.	B mm	T mm	H mm	Endbearbeitung	CHF
FST1410S099	972	10	60	Verzinkt	21,00

### KIT 5 HALTERÄNDER FÜR GESCHLITZTEN BODEN

ART.	B mm	T mm	H mm	Endbearbeitung	CHF
FST1410S199	972	10	60	Verzinkt	86,50



### ROLLENSET

ART.	Ø mm	 Set Rollen	H mm	Material			CHF
FKRD1002107	100	225	128	Standard-Gummi	2	2	83,50
FKRB1252107	125	300	155	Standard-Gummi	2	2	92,50
FKRU1252101	125	300	155	Synthetischer, abriebfester Gummi	2	2	101,00
FKRS1252101	125	750	155	Elastischer Gummi	2	2	161,50



TRAGKRAFT



BOCKROLLE



LENKROLLE MIT BREMSE



VERZINKT

# SYSTEM ST



## REGAL MIT 6 BÖDEN

ART.	B mm	T mm	H mm	 pro Boden	Schubladen		Endbearbeitung	CHF
					Anz.			
<b>A</b> ST1020	1057	521	2011	120	1	50	Verzinkt	850,50
<b>B</b> ST1021	1028	521	2011	120	1	50	Verzinkt	742,00

Bestehend aus 4 Trennelementen, 2 Paar Blechstreifen, 4 trapezförmige Trennwände, 1 Schublade mit einfachem Auszug



## REGAL MIT 6 BÖDEN UND 9 KÄSTEN PICKING BOX AIR GR. 4A5

ART.	B mm	T mm	H mm	 pro Boden	Schubladen		Endbearbeitung	CHF
					Anz.			
<b>A</b> ST1022	1057	521	2011	120	1	50	Verzinkt	978,00
<b>B</b> ST1023	1028	521	2011	120	1	50	Verzinkt	869,50

Bestehend aus 4 Trennelementen, 1 Paar Blechstreifen, 4 trapezförmige Trennwände, 1 Schublade mit einfachem Auszug

## REGALE MIT 6 BÖDEN OHNE BEHÄLTER

ART.	B mm	T mm	H mm	 pro Boden	Schubladen		Endbearbeitung	CHF
					Anz.			
<b>A</b> ST1024	1057	521	2011	120	1	50	Verzinkt	789,00
<b>B</b> ST1025	1028	521	2011	120	1	50	Verzinkt	680,50

Bestehend aus 4 Trennelementen, 1 Paar Blechstreifen, 4 trapezförmige Trennwände, 1 Schublade mit einfachem Auszug

# SYSTEM ST



## REGAL MIT 6 BÖDEN

ART.	B mm	T mm	H mm	 pro Boden	Endbearbeitung	CHF
<b>A</b> ST1026	1057	321	2011	120	Verzinkt	566,00
<b>A</b> ST1027	1057	421	2011	120	Verzinkt	585,00
<b>A</b> ST1028	1057	521	2011	120	Verzinkt	614,00
<b>A</b> ST1029	1057	621	2011	120	Verzinkt	680,50

Bestehend aus 2 Paar Blechstreifen, 4 trapezförmigen Trennwänden

<b>B</b> ST1030	1028	321	2011	120	Verzinkt	458,00
<b>B</b> ST1031	1028	421	2011	120	Verzinkt	478,50
<b>B</b> ST1032	1028	521	2011	120	Verzinkt	505,50
<b>B</b> ST1033	1028	621	2011	120	Verzinkt	570,00

Bestehend aus 2 Paar Blechstreifen, 4 trapezförmigen Trennwänden



TRAGKRAFT



VERZINKT



## REGAL FÜR REIFEN

ART.	B mm	T mm	H mm	Nr. Halterungen	__Logo__Portata-M__ pro Halterung	Endbearbeitung	CHF
<b>A</b> ST1034	1057	421	2016	6	50	Verzinkt	328,00
<b>B</b> ST1035	1028	421	2016	6	50	Verzinkt	236,00

## HALTERUNG FÜR REIFEN



ART.	Verkaufseinheit	B mm	T mm	H mm	KG	Endbearbeitung	CHF
<b>FST9580S199</b>	2	1000	33	98	50	Verzinkt	24,00



## REGAL FÜR REIFEN

ART.	B mm	T mm	H mm	Nr. Halterungen	__Logo__Portata-M__ pro Halterung	Endbearbeitung	CHF
<b>ST2002</b>	2071	421	2016	12	50	Verzinkt	564,00



# SYSTEM ST



## REGAL MIT 6 BÖDEN UND 6 HOLME

ART.	B mm	T mm	H mm	 pro Paar Holme	Endbearbeitung	CHF
<b>A</b> ST2003	2065	321	2016	250	Verzinkt	855,00
<b>A</b> ST2004	2065	421	2016	250	Verzinkt	868,00
<b>A</b> ST2005	2065	521	2016	250	Verzinkt	891,00
<b>A</b> ST2006	2065	621	2016	250	Verzinkt	949,50
<b>A</b> ST2007	2065	821	2016	250	Verzinkt	1011,50
<b>B</b> ST2008	2036	321	2016	250	Verzinkt	761,50
<b>B</b> ST2009	2036	421	2016	250	Verzinkt	776,00
<b>B</b> ST2010	2036	521	2016	250	Verzinkt	797,00
<b>B</b> ST2011	2036	621	2016	250	Verzinkt	853,50
<b>B</b> ST2012	2036	821	2016	250	Verzinkt	912,50



TRAGKRAFT



VERZINKT

# SYSTEM ST

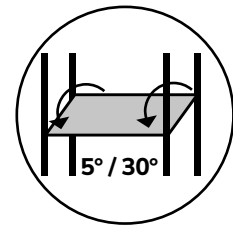

## REGALE MIT 6 GENEIGTEN BÖDEN

ART.	B mm	T mm	H mm	 pro Boden	Endbearbeitung	CHF
ST2602	2671	321	2016	100	Verzinkt	829,50
ST2603	2671	421	2016	100	Verzinkt	845,00
ST2604	2671	521	2016	100	Verzinkt	873,00
ST2605	2671	621	2016	100	Verzinkt	956,50
ST2606	2671	821	2016	100	Verzinkt	1021,50

Bestehend aus Halterand und Bügelpaar für geneigte Böden 5°/30°



# SYSTEM ST



Vorbereitet für Rollen und Bügel, siehe S. 83

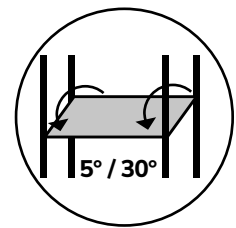

## REGALE MIT 7 GENEIGTEN BÖDEN

	ART.	B mm	T mm	H mm	Nr. Kit 4 Trennwände	Endbearbeitung	CHF
A	ST1036	1057	521	2016	10	Verzinkt	1251,00
A	ST1037	1057	621	2016	10	Verzinkt	1452,00
A	ST1038	1057	821	2016	10	Verzinkt	1564,50
B	ST1039	1028	521	2016	10	Verzinkt	1157,00
B	ST1040	1028	621	2016	10	Verzinkt	1356,00
B	ST1041	1028	821	2016	10	Verzinkt	1465,50

Bestehend aus Halterand und Bügelpaar für geneigte Böden 5°/30°

⚠ Böden mit Tiefe 500 mm Tragfähigkeit 120 kg. Böden mit Tiefe 600 und 800 mm Tragfähigkeit 300 kg.



TRAGKRAFT



VERZINKT

# SYSTEM ST



A



## REGAL MIT 4 NEIGBAREN RAHMEN

ART.	B mm	T mm	H mm	KG pro Rahmen	KG pro Schiene und Laufmeter	Nr. Schienen mit Rollen	Endbearbeitung	CHF
<b>A</b> ST1101	1100	1509	2009	200	4	32	Verzinkt	2640,00
<b>B</b> ST1102	1100	1009	2009	200	4	32	Verzinkt	2352,00
<b>C</b> ST1401	1400	1009	2009	200	4	32	Verzinkt	2498,00
<b>D</b> ST1402	1400	1509	2009	200	4	32	Verzinkt	2734,00



B



C





D

# SYSTEM ST



## REGAL MIT 4 NEIGBAREN RAHMEN MIT ROLLEN

ART.	B mm	T mm	H mm	KG pro Rahmen	KG pro Schiene und Laufmeter	Nr. Schienen mit Rollen	Rollen			Endbearbeitung	CHF
							KG Set Rollen				
<b>A</b> ST1103	1118	1009	2164	200	4	32	750	2	2	Verzinkt	2568,00
<b>B</b> ST1403	1418	1009	2164	200	4	32	750	2	2	Verzinkt	2714,00



TRAGKRAFT



BOCKROLLE



LENKROLLE MIT BREMSE



VERZINKT

# SYSTEM ST



## REGAL MIT 5 BÖDEN UND 12 KÄSTEN PICKING BOX AIR GR. 4

ART.	B mm	T mm	H mm	Behälter					KG pro Boden	Endbearbeitung	CHF
				Nr.	Gr.	KG	L	Farbe			
<b>A</b> ST1045	1057	521	1111	12	4	39	28	■	120	Verzinkt	509,50
<b>B</b> ST1046	1028	521	1111	12	4	39	28	■	120	Verzinkt	448,50

## REGAL MIT 5 BÖDEN OHNE BEHÄLTER GR. 4

ART.	B mm	T mm	H mm	KG pro Boden	Endbearbeitung	CHF
<b>A</b> ST1047	1057	521	1111	120	Verzinkt	317,50
<b>B</b> ST1048	1028	521	1111	120	Verzinkt	256,50



## REGAL MIT 8 BÖDEN UND 24 KÄSTEN PICKING BOX AIR GR. 4

ART.	B mm	T mm	H mm	Behälter					pro Boden	Endbearbeitung	CHF
				Nr.	Gr.	KG	L	Farbe			
<b>A</b> ST1049	1057	521	2056	24	4	39	28	■	120	Verzinkt	955,00
<b>B</b> ST1050	1028	521	2056	24	4	39	28	■	120	Verzinkt	841,50

## REGAL MIT 8 BÖDEN OHNE BEHÄLTER GR. 4

ART.	B mm	T mm	H mm	pro Boden	Endbearbeitung	CHF
<b>A</b> ST1051	1057	521	2016	120	Verzinkt	571,00
<b>B</b> ST1052	1028	521	2016	120	Verzinkt	457,50

## KASTEN MIT VERSTÄRKTEM BODEN



4



ART.	Verkaufseinheit	Gr.	Außenmaß			L	Farbe	CHF
			B mm	T mm	H mm			
FPB0004R051LQ	12	4	333	508	203	28	■	16,00
FPB0004R05139	12	4	333	508	203	28	■	16,00
FPB0004R05132	12	4	333	508	203	28	■	16,00
FPB0004R0511Z	12	4	333	508	203	28	■	16,00
FPB0004R0512Y	12	4	333	508	203	28	■	16,00
FPB0004R0514Q	12	4	333	508	203	28	■	16,00



TRAGKRAFT



VOLUMEN



VERZINKT



### REGAL MIT 6 BÖDEN UND 18 KÄSTEN PICKING BOX AIR GR. 4A5

ART.	B mm	T mm	H mm	Behälter					pro Boden	Endbearbeitung	CHF
				Nr.	Gr.	KG	L	Farbe			
<b>A</b> ST1053	1057	521	2131	18	4A5	39	42	■	120	Verzinkt	837,00
<b>B</b> ST1054	1028	521	2131	18	4A5	39	42	■	120	Verzinkt	723,50

### REGAL MIT 6 BÖDEN OHNE BEHÄLTER GR. 4A5

ART.	B mm	T mm	H mm	pro Boden	Endbearbeitung	CHF
<b>A</b> ST1055	1057	521	2016	120	Verzinkt	459,00
<b>B</b> ST1056	1028	521	2016	120	Verzinkt	345,50

### KASTEN MIT VERSTÄRKTEM BODEN



ART.	Verkaufseinheit	Gr.	Außenmaß			L	Farbe	CHF
			B mm	T mm	H mm			
FPB04A5R051LQ	9	4A5	333	507	304	42	■	21,00
FPB04A5R05139	9	4A5	333	507	304	42	■	21,00
FPB04A5R05132	9	4A5	333	507	304	42	■	21,00
FPB04A5R0511Z	9	4A5	333	507	304	42	■	21,00
FPB04A5R0512Y	9	4A5	333	507	304	42	■	21,00
FPB04A5R0514Q	9	4A5	333	507	304	42	■	21,00





## REGAL MIT 7 BÖDEN UND 21 KÄSTEN PICKING BOX AIR GR. 4/4A5

ART.	B mm	T mm	H mm	Behälter					pro Boden	Endbearbeitung	CHF
				Nr.	Gr.	KG	L	Farbe			
<b>A</b> ST1057	1057	521	2111	9+12	4A5/4	39/39	42/28	■	120	Verzinkt	896,00
<b>B</b> ST1058	1028	521	2111	9+12	4A5/4	39/39	42/28	■	120	Verzinkt	782,50

## REGAL MIT 7 BÖDEN OHNE BEHÄLTER GR. 4/4A5

ART.	B mm	T mm	H mm	pro Boden	Endbearbeitung	CHF
<b>A</b> ST1059	1057	521	2016	120	Verzinkt	515,00
<b>B</b> ST1060	1028	521	2016	120	Verzinkt	401,50

## KASTEN MIT VERSTÄRKTEM BODEN



4



ART.	Verkaufseinheit	Gr.	Außenmaß			L	Farbe	CHF
			B mm	T mm	H mm			
FPB0004R051LQ	12	4	333	508	203	28	■	16,00
FPB0004R05139	12	4	333	508	203	28	■	16,00
FPB0004R05132	12	4	333	508	203	28	■	16,00
FPB0004R0511Z	12	4	333	508	203	28	■	16,00
FPB0004R0512Y	12	4	333	508	203	28	■	16,00
FPB0004R0514Q	12	4	333	508	203	28	■	16,00



TRAGKRAFT



VOLUMEN



VERZINKT

# SYSTEM ST

T= 300 mm

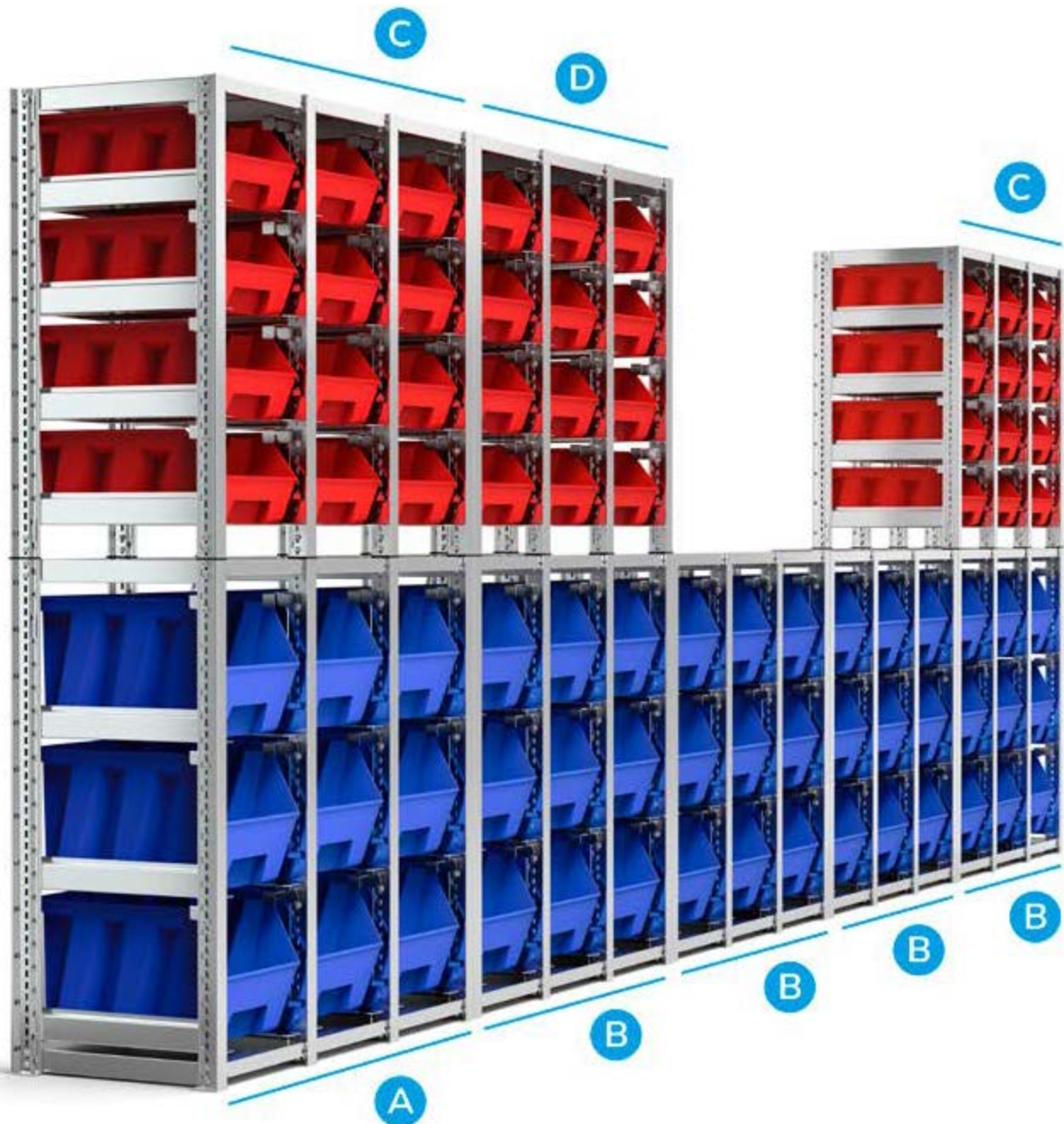

# SYSTEM ST

T= 300 mm

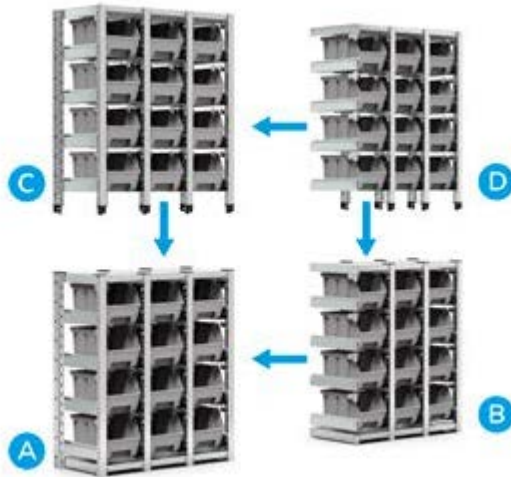

Bestehend aus serienmäßiger Kippsicherung



## REGAL MIT 12 KÄSTEN PICKING BOX AIR GR. 3

ART.	B mm	T mm	H mm	Nr. Schienen	Behälter					Paar Schienen	Endbearbeitung	CHF
					Nr.	Gr.	KG	L	Farbe			
<b>A</b> ST0901	909	421	1009	12 + 12	12	3	22	12,5	■	50	Verzinkt	1023,50
<b>B</b> ST0902	859	421	1009	12 + 12	12	3	22	12,5	■	50	Verzinkt	990,00
<b>C</b> ST0903	866	421	1048	12 + 12	12	3	22	12,5	■	50	Verzinkt	946,50
<b>D</b> ST0904	838	421	1048	12 + 12	12	3	22	12,5	■	50	Verzinkt	912,00

## LEERES REGAL FÜR BEHÄLTER GR. 3

ART.	B mm	T mm	H mm	Nr. Schlitten	Paar Schienen	Endbearbeitung	CHF
<b>A</b> ST0905	909	421	1009	12 + 12	50	Verzinkt	909,50
<b>B</b> ST0906	859	421	1009	12 + 12	50	Verzinkt	876,00
<b>C</b> ST0907	866	421	1048	12 + 12	50	Verzinkt	832,50
<b>D</b> ST0908	838	421	1048	12 + 12	50	Verzinkt	798,00

## KASTEN MIT VERSTÄRKTEM BODEN



ART.	Verkaufseinheit	Gr.	Außenmaß			L	Farbe	CHF
			B mm	T mm	H mm			
FPB0003R051LQ	12	3	224	354	203	12,5	■	9,50
FPB0003R05139	12	3	224	354	203	12,5	■	9,50
FPB0003R05132	12	3	224	354	203	12,5	■	9,50
FPB0003R0511Z	12	3	224	354	203	12,5	■	9,50
FPB0003R0512Y	12	3	224	354	203	12,5	■	9,50
FPB0003R0514Q	12	3	224	354	203	12,5	■	9,50

## BEHÄLTER AUS STAHL - AUSSENMASS (mm): B=210 T=350 H=200



ART.	Verkaufseinheit	Gr.	Nutzmaß			L	Farbe	CHF
			B mm	T mm	H mm			
FLS41000A01	8	3	200	300	185	12,5	7000	37,00



TRAGKRAFT



VOLUMEN



RAL 7000



VERZINKT

# SYSTEM ST

T= 500 mm



Bestehend aus serienmäßiger Kippsicherung



## REGAL MIT 12 KÄSTEN PICKING BOX AIR GR. 4

ART.	B mm	T mm	H mm	Nr. Schienen	Behälter					Paar Schienen	Endbearbeitung	CHF
					Nr.	Gr.	KG	L	Farbe			
<b>A</b> ST1201	1209	521	1009	12 + 12	12	4	39	28	■	50	Verzinkt	1151,00
<b>B</b> ST1202	1159	521	1009	12 + 12	12	4	39	28	■	50	Verzinkt	1117,50
<b>C</b> ST1203	1166	521	1048	12 + 12	12	4	39	28	■	50	Verzinkt	1062,00
<b>D</b> ST1204	1138	521	1048	12 + 12	12	4	39	28	■	50	Verzinkt	1027,50

## LEERES REGAL FÜR BEHÄLTER GR. 4

ART.	B mm	T mm	H mm	Nr. Schlitten	Paar Schienen	Endbearbeitung	CHF
<b>A</b> ST1205	1209	521	1009	12 + 12	50	Verzinkt	959,00
<b>B</b> ST1206	1159	521	1009	12 + 12	50	Verzinkt	925,50
<b>C</b> ST1207	1166	521	1048	12 + 12	50	Verzinkt	870,00
<b>D</b> ST1208	1138	521	1048	12 + 12	50	Verzinkt	835,50

## KASTEN MIT VERSTÄRKTEM BODEN



ART.	Verkaufseinheit	Gr.	Außenmaß			L	Farbe	CHF
			B mm	T mm	H mm			
FPB0004R051LQ	12	4	333	508	203	28	■	16,00
FPB0004R05139	12	4	333	508	203	28	■	16,00
FPB0004R05132	12	4	333	508	203	28	■	16,00
FPB0004R0511Z	12	4	333	508	203	28	■	16,00
FPB0004R0512Y	12	4	333	508	203	28	■	16,00
FPB0004R0514Q	12	4	333	508	203	28	■	16,00

## BEHÄLTER AUS STAHL - AUSSENMASS (mm): B=310 T=510 H=200



ART.	Verkaufseinheit	Gr.	Nutzmaß			L	Farbe	CHF
			B mm	T mm	H mm			
FLS65000A01	6	4	300	450	185	28	7000	48,00

# SYSTEM ST

T= 500 mm

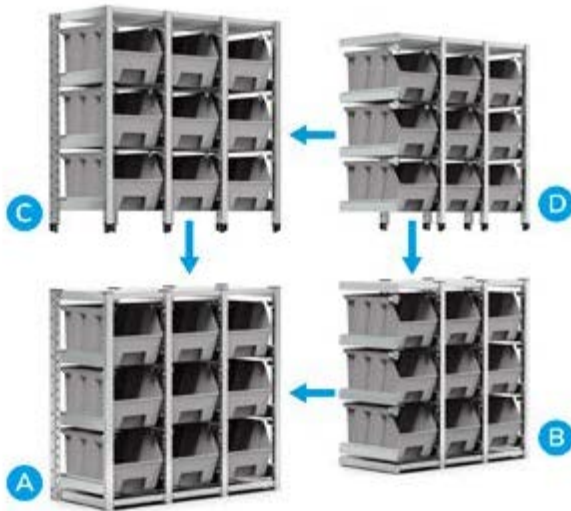

Bestehend aus serienmäßiger Kippsicherung



## REGAL MIT 9 KÄSTEN PICKING BOX AIR GR. 4A5

ART.	B mm	T mm	H mm	Nr. Schienen	Behälter					Paar Schienen	Endbearbeitung	CHF
					Nr.	Gr.	KG	L	Farbe			
<b>A</b> ST1209	1209	521	1109	9+9	9	4A5	39	42	■	50	Verzinkt	1044,50
<b>B</b> ST1210	1159	521	1109	9+9	9	4A5	39	42	■	50	Verzinkt	997,50
<b>C</b> ST1211	1166	521	1148	9+9	9	4A5	39	42	■	50	Verzinkt	955,50
<b>D</b> ST1212	1138	521	1148	9+9	9	4A5	39	42	■	50	Verzinkt	907,50

## LEERES REGAL FÜR BEHÄLTER GR. 4A5

ART.	B mm	T mm	H mm	Nr. Schlitten	Paar Schienen	Endbearbeitung	CHF
<b>A</b> ST1213	1209	521	1109	9+9	50	Verzinkt	855,50
<b>B</b> ST1214	1159	521	1109	9+9	50	Verzinkt	808,50
<b>C</b> ST1215	1166	521	1148	9+9	50	Verzinkt	766,50
<b>D</b> ST1216	1138	521	1148	9+9	50	Verzinkt	718,50

## KASTEN MIT VERSTÄRKTEM BODEN



4A5



ART.	Verkaufseinheit	Gr.	Außenmaß			L	Farbe	CHF
			B mm	T mm	H mm			
FPB04A5R051LQ	9	4A5	333	507	304	42	■	21,00
FPB04A5R05139	9	4A5	333	507	304	42	■	21,00
FPB04A5R05132	9	4A5	333	507	304	42	■	21,00
FPB04A5R0511Z	9	4A5	333	507	304	42	■	21,00
FPB04A5R0512Y	9	4A5	333	507	304	42	■	21,00
FPB04A5R0514Q	9	4A5	333	507	304	42	■	21,00

## BEHÄLTER AUS STAHL - AUSSENMASS (mm): B=310 T=525 H=315



ART.	Verkaufseinheit	Gr.	Nutzmaß			L	Farbe	CHF
			B mm	T mm	H mm			
FLS73000A01	4	4A5	300	450	280	42	7000	77,00



TRAGKRAFT



VOLUMEN



RAL 7000



VERZINKT

# STORAGE DOMINO

## REGALE START SERIE



Die **einteiligen Regale für Behälter** Storage Domino weisen eine **wabenförmige Struktur** für die Erstellung von modularen Magazinen auf, in denen Sichtlagerkästen aus Eisen oder Polypropylen organisiert werden können. Es ist in der Tat möglich, sie sicher zu **stapeln**, um Lösungen zu schaffen, die sich in der Breite und Höhe je nach verfügbarem Platz entwickeln. Der Auszug der Kästen ist schnell und einfach: ein spezieller, an der Vorseite der Führungen installierter Haken verhindert ein vollständiges und unbeabsichtigtes Verschütten des Kastens.

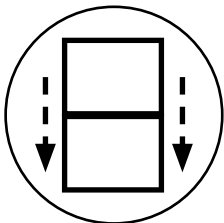

STAPELBAR

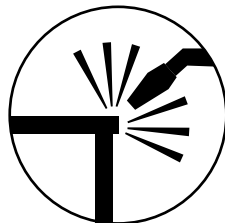

VERSCHWEISSTE  
STRUKTUR



TRAGKRAFT MODUL  
BIS ZU 1600 KG

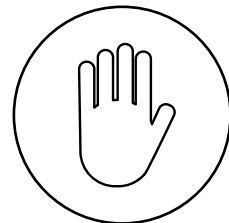

ABSTURZSICHERUNG

# STORAGE DOMINO



## REGAL MIT 16 PICKING BOX CLASSIC GR. 3

ART.	B mm	T mm	H mm	RAL	CHF
<b>FED30440301</b>	1025	355	885	7000	719,00

Bestehend aus:

Anz.	Beschreibung
1	Regal mit 16 Stellen für Behälter Gr. 3
16	Kasten aus Polypropylen Picking Box Classic Gr. 3

## STAPELBAR



Anz. gestapelte Rahmen	 jedes Rahmens	 jedes Behälters
2	960	60
3	640	40



## REGAL MIT 20 PICKING BOX CLASSIC GR. 4



ART.	B mm	T mm	H mm	RAL	CHF
<b>FED40540301</b>	1765	500	885	7000	1080,50

Bestehend aus:

Anz.	Beschreibung
1	Regal mit 20 Stellen für Behälter Gr. 4
20	Kasten aus Polypropylen Picking Box Classic Gr. 4

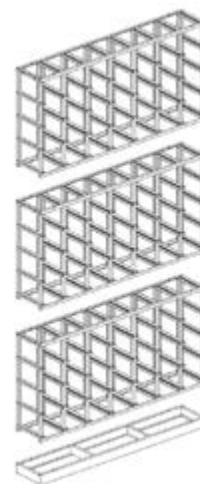
## STAPELBAR



Anz. gestapelte Rahmen	 jedes Rahmens	 jedes Behälters
3	1600	80



TRAGKRAFT



RAL 7000

# STORAGE DOMINO



## REGAL MIT 16 BEHÄLTERN GR. 3

ART.	B mm	T mm	H mm	RAL	CHF
<b>FED30440201</b>	1025	355	885	7000	978,50

Bestehend aus:

Anz.	Beschreibung
1	Regal mit 16 Stellen für Behälter Gr. 3
16	Kasten aus Metall Gr. 3



## STAPELBAR



Anz. gestapelte Rahmen	jedes Rahmens	jedes Behälters
2	960	60
3	640	40



## REGAL MIT 20 BEHÄLTERN GR. 4

ART.	B mm	T mm	H mm	RAL	CHF
<b>FED40540201</b>	1765	500	885	7000	1515,50

Bestehend aus:

Anz.	Beschreibung
1	Regal mit 20 Stellen für Behälter Gr. 4
20	Kasten aus Metall Gr. 4



## STAPELBAR

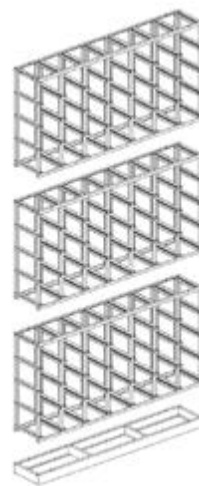

Anz. gestapelte Rahmen	jedes Rahmens	jedes Behälters
3	1600	80



# STORAGE DOMINO

## KOMPONENTEN



LEERES REGAL

ART.	B mm	T mm	H mm	RAL	CHF
FED30440A01	1025	310	885	7000	501,50



LEERES REGAL

ART.	B mm	T mm	H mm	RAL	CHF
FED40540A01	1765	460	885	7000	626,00



STAUBSCHUTZDECKEL

ART.	B mm	T mm	H mm	RAL	CHF
FED90340001	1020	315	20	7000	51,50



STAUBSCHUTZDECKEL

ART.	B mm	T mm	H mm	RAL	CHF
FED90450001	1765	465	20	7000	73,00



BODENSOCKEL

ART.	B mm	T mm	H mm	RAL	CHF
FED92340001	1020	313	85	7000	96,50



BODENSOCKEL

ART.	B mm	T mm	H mm	RAL	CHF
FED92450001	1765	463	85	7000	141,50



TRAGKRAFT



RAL 7000

# WORK

## WERKBÄNKE START SERIE

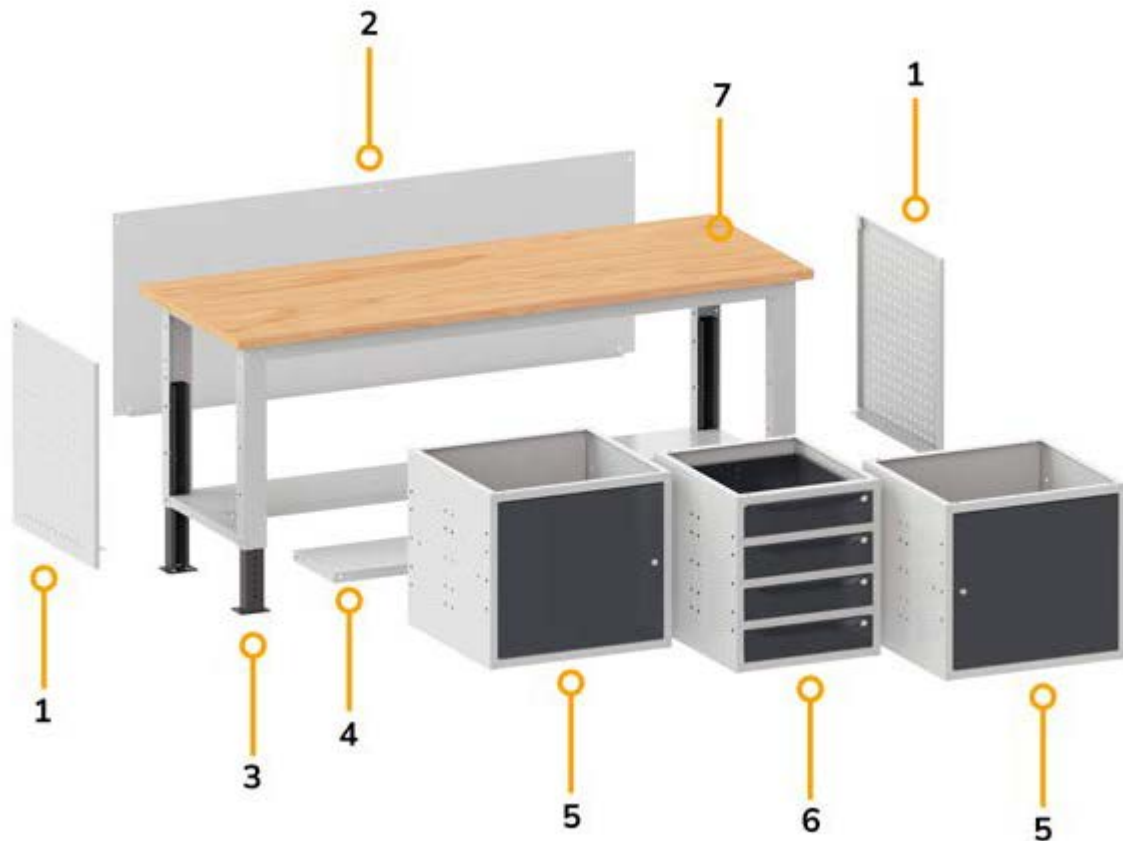

- 1. Seitliche Lochplatte
- 2. Rückwand
- 3. Verstellbare Beine
- 4. Zusätzlicher Halbboden
- 5. Schrank mit Tür
- 6. Schrank mit 4 Schubladen
- 7. Multiplex-Arbeitsplatte

Die Werkbänke der Serie Work sind **flexible Lösungen** und können einfach je nach den Anforderungen personalisiert werden. Sie können mit einer **Arbeitsplatte** aus **Multiplex-Buchenholz** von 30 mm oder mit Arbeitsplatte aus Stahl von 3 mm ausgestattet werden und sind in **3 Breiten** verfügbar: 1000, 1500 oder 2000 mm. Die Werkbänke Work können **feste Beine aus Stahl** und eine serienmäßige **untere Arbeitsplatte** oder einen serienmäßigen **unteren Halbboden** und **höhenverstellbare Beine**, die für die Montage von Rollen eingerichtet sind, aufweisen. Die Struktur aus Stahl kann Schränke mit Türen oder Schubladen, Einlegeböden oder Halbböden, Lochplatten und Konsolen aufnehmen.

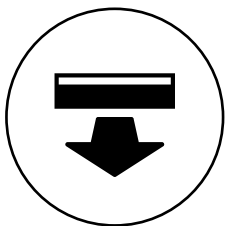

SCHUBLADEN MIT  
EINFACHEM AUSZUG

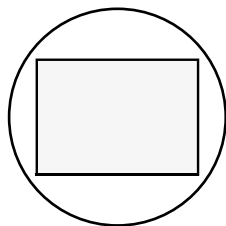

SCHUBLADEN MIT  
GESCHLOSSENEM  
BODEN

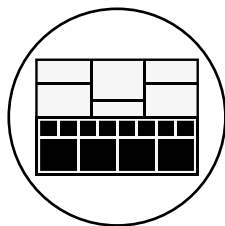

EINTEILUNGS-  
SYSTEME

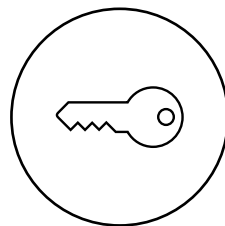

SCHLOSS MIT  
SCHLÜSSEL

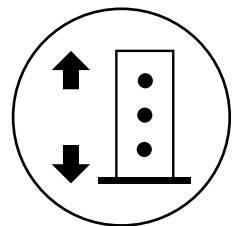

BEINE SIND  
HÖHENVERSTELLBAR

## ALTERNATIVE KONFIGURATIONEN



Ohne Werkzeuge



ART.	B mm	T mm	H mm	 KG	RAL	CHF
<b>WORK2043</b>	2307	750	1977/2352	1000	7035+7016	3815,00

Bestehend aus:

Anz.	Beschreibung
1	Verstellbare Werkbank, zerlegt, mit Multiplex-Arbeitsplatte 30 mm
2	Schrank B = 629 mm mit 1 Tür und 1 verstellbaren Boden
1	Schrank B=500 mm mit 3 Schubladen H=150 mm
1	Halbboden ohne Schlitze B=1760 mm
2	Seitliche Lochplatte
1	Abfallbehälter Volumen 30 l
2	Abgewinkelter Silikonkartuschenhalter mit 2 Stellen
1	Dokumentenhalter A4
1	Set mit 3 Doppellochträgern
1	Set mit 3 schrägen Halterungen mit 2 Schienen

Anz.	Beschreibung
2	Set mit 3 Lochplatten/Konsolen mit 2 Stegen für Behälter
1	Doppellampe
2	Abgewinkelter Spraydosenhalter mit 2 Plätzen
1	Set mit Rollenhalter mit Papierrolle Ø=240 mm
7	Unipok Werkzeughaken - Packung mit 30 Stück
1	Halterung für Steckdosenleiste für 4 Steckdosen
1	Steckdosenleiste für 4 SchukoStecker
1	Anschlusskabel Wieland Schuko/FR
1	Großes Ablagefach umkehrbar



TRAGKRAFT



RAL 7035 + RAL 7016



1000 kg

höhenverstellbar

Multiplex-Arbeitsplatte Stärke 30 mm

Zerlegt geliefert

Abstand Beinlöcher 25 mm



ART.	B mm	T mm	H mm	RAL	CHF
WORK1501	1500	750	732/1107	7035+7016	791,00
WORK1502	1500	750	732/1107	5012	770,50

Bestehend aus:

Anz.	Beschreibung
1	Verstellbare Werkbank, zerlegt, mit Multiplex-Arbeitsplatte 30 mm
1	Schrank B=500 mm mit 1 Schublade H=150 mm

CONFIGURE



ART.	B mm	T mm	H mm	RAL	CHF
WORK1503	1500	750	732/1107	7035+7016	1318,00
WORK1504	1500	750	732/1107	5012	1270,50

Bestehend aus:

Anz.	Beschreibung
1	Verstellbare Werkbank, zerlegt, mit Multiplex-Arbeitsplatte 30 mm
1	Schrank B=500 mm mit 4 Schubladen H=105 mm
1	Halbboden ohne Schlitze B=1260 mm

CONFIGURE



ART.	B mm	T mm	H mm	RAL	CHF
WORK1507	1500	750	732/1107	7035+7016	1426,50
WORK1508	1500	750	732/1107	5012	1379,00

Bestehend aus:

Anz.	Beschreibung
1	Verstellbare Werkbank, zerlegt, mit Multiplex-Arbeitsplatte 30 mm
1	Schrank B=500 mm mit 4 Schubladen H=105 mm
1	Rückwand
1	Halbboden ohne Schlitze B=760 mm
1	Halterung für mittleren Halbboden

CONFIGURE

## KONFIGURATIONSBEISPIELE

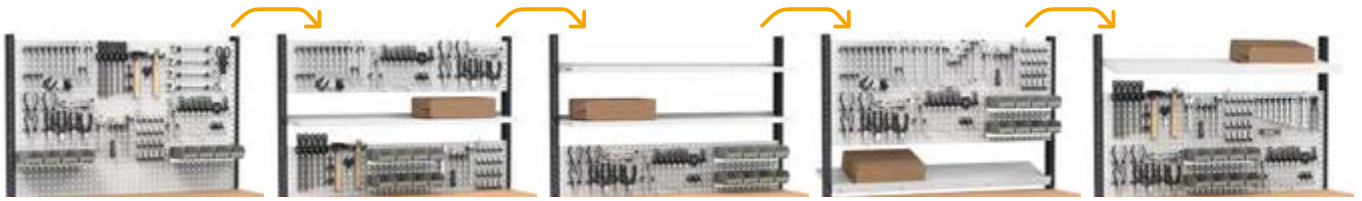

ART.	B mm	T mm	H mm	RAL	CHF
<b>WORK1528</b>	1500	750	1675/2050	7035+7016	1275,50
<b>WORK1534</b>	1500	750	1675/2050	5012	1255,00

Bestehend aus:

Anz.	Beschreibung
1	Verstellbare Werkbank, zerlegt, mit Multiplex-Arbeitsplatte 30 mm
1	Schrank B=500 mm mit 1 Schublade H=150 mm
1	Set mit 2 Doppellochträgern für Werkbank
1	Set mit 3 Lochplatten/Konsolen mit 2 Stegen für Behälter
6	Unipok Werkzeughaken - Packung mit 30 Stück
2	Halterungsschiene für Kästen Picking Box Gr. 1/2
2	Kit 4 Kästen Picking Box Air Gr. 1

Ohne Werkzeuge



ART.	B mm	T mm	H mm	RAL	CHF
<b>WORK1529</b>	1500	750	1675/2050	7035+7016	1802,50
<b>WORK1535</b>	1500	750	1675/2050	5012	1755,00

Bestehend aus:

Anz.	Beschreibung
1	Verstellbare Werkbank, zerlegt, mit Multiplex-Arbeitsplatte 30 mm
1	Schrank B=500 mm mit 4 Schubladen H=105 mm
1	Halbboden ohne Schlitz B=1260 mm
1	Set mit 2 Doppellochträgern für Werkbank
1	Set mit 3 Lochplatten/Konsolen mit 2 Stegen für Behälter
6	Unipok Werkzeughaken - Packung mit 30 Stück
2	Halterungsschiene für Kästen Picking Box Gr. 1/2
2	Kit 4 Kästen Picking Box Air Gr. 1

Ohne Werkzeuge



ART.	B mm	T mm	H mm	RAL	CHF
<b>WORK1530</b>	1500	750	1675/2050	7035+7016	1911,00
<b>WORK1536</b>	1500	750	1675/2050	5012	1863,50

Bestehend aus:

Anz.	Beschreibung
1	Verstellbare Werkbank, zerlegt, mit Multiplex-Arbeitsplatte 30 mm
1	Rückwand
1	Schrank B=500 mm mit 4 Schubladen H=105 mm
1	Halbboden ohne Schlitz B=760 mm
1	Halterung für mittleren Halbboden
1	Set mit 2 Doppellochträgern für Werkbank
1	Set mit 3 Lochplatten/Konsolen mit 2 Stegen für Behälter
6	Unipok Werkzeughaken - Packung mit 30 Stück
2	Halterungsschiene für Kästen Picking Box Gr. 1/2
2	Kit 4 Kästen Picking Box Air Gr. 1

Ohne Werkzeuge



TRAGKRAFT



RAL 7035 + RAL 7016



RAL 5012



1000 kg

höhenverstellbar

Multiplex-Arbeitsplatte Stärke 30 mm

Zerlegt geliefert

Abstand Beinlöcher 25 mm



ART.	B mm	T mm	H mm	RAL	CHF
<b>WORK1505</b>	1500	750	732/1107	7035+7016	1577,00
<b>WORK1506</b>	1500	750	732/1107	5012	1523,50

Bestehend aus:

Anz.	Beschreibung
1	Verstellbare Werkbank, zerlegt, mit Multiplex-Arbeitsplatte 30 mm
1	Schrank B=500 mm mit 4 Schubladen H=105 mm
1	Schrank B = 500 mm mit 1 Tür und 1 verstellbaren Boden
1	Schliessboden für Schrank B=500 mm

CONFIGURE



ART.	B mm	T mm	H mm	RAL	CHF
<b>WORK1511</b>	1500	750	732/1107	7035+7016	1378,00
<b>WORK1512</b>	1500	750	732/1107	5012	1344,00

Bestehend aus:

Anz.	Beschreibung
1	Verstellbare Werkbank, zerlegt, mit Multiplex-Arbeitsplatte 30 mm
2	Schrank B = 629 mm mit 1 Schublade H = 150 mm und 1 Tür
1	Halbboden ohne Schlitz B=1260 mm

CONFIGURE



ART.	B mm	T mm	H mm	RAL	CHF
<b>WORK1509</b>	1500	750	732/1107	7035+7016	1649,50
<b>WORK1510</b>	1500	750	732/1107	5012	1595,50

Bestehend aus:

Anz.	Beschreibung
1	Verstellbare Werkbank, zerlegt, mit Multiplex-Arbeitsplatte 30 mm
1	Schrank B=629 mm mit 4 Schubladen H=105 mm
1	Schrank B = 629 mm mit 1 Tür und 1 verstellbaren Boden
1	Halbboden ohne Schlitz B=1260 mm

CONFIGURE

## KONFIGURATIONSBEISPIELE

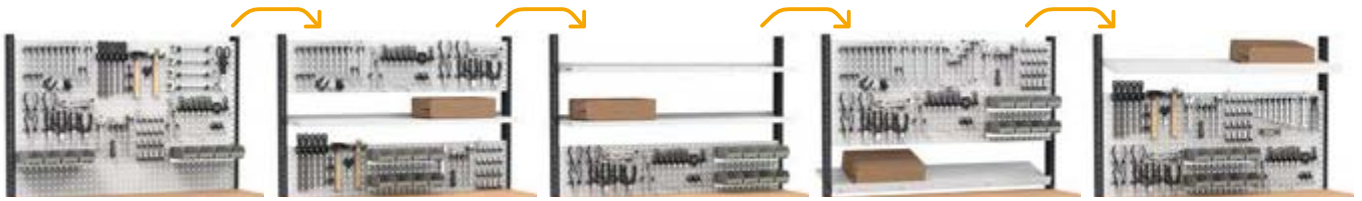

Ohne Werkzeuge



[CONFIGURE](#)

ART.	B mm	T mm	H mm	RAL	CHF
<b>WORK1531</b>	1500	750	1675/2050	7035+7016	2061,50
<b>WORK1537</b>	1500	750	1675/2050	5012	2008,00

Bestehend aus:

Anz.	Beschreibung
1	Verstellbare Werkbank, zerlegt, mit Multiplex-Arbeitsplatte 30 mm
1	Schrank B = 500 mm mit 1 Tür und 1 verstellbaren Boden
1	Schliessboden für Schrank B=500 mm
1	Schrank B=500 mm mit 4 Schubladen H=105 mm
1	Set mit 2 Doppellochträgern für Werkbank
1	Set mit 3 Lochplatten/Konsolen mit 2 Stegen für Behälter
6	Unipok Werkzeughaken - Packung mit 30 Stück
2	Halterungsschiene für Kästen Picking Box Gr. 1/2
2	Kit 4 Kästen Picking Box Air Gr. 1



Ohne Werkzeuge



[CONFIGURE](#)

ART.	B mm	T mm	H mm	RAL	CHF
<b>WORK1532</b>	1500	750	1675/2050	7035+7016	1862,50
<b>WORK1538</b>	1500	750	1675/2050	5012	1828,50

Bestehend aus:

Anz.	Beschreibung
1	Verstellbare Werkbank, zerlegt, mit Multiplex-Arbeitsplatte 30 mm
2	Schrank B = 629 mm mit 1 Schublade H = 150 mm und 1 Tür
1	Halbboden ohne Schlitze B=1260 mm
1	Set mit 2 Doppellochträgern für Werkbank
1	Set mit 3 Lochplatten/Konsolen mit 2 Stegen für Behälter
6	Unipok Werkzeughaken - Packung mit 30 Stück
2	Halterungsschiene für Kästen Picking Box Gr. 1/2
2	Kit 4 Kästen Picking Box Air Gr. 1



Ohne Werkzeuge



[CONFIGURE](#)

ART.	B mm	T mm	H mm	RAL	CHF
<b>WORK1533</b>	1500	750	1675/2050	7035+7016	2134,00
<b>WORK1539</b>	1500	750	1675/2050	5012	2080,00

Bestehend aus:

Anz.	Beschreibung
1	Verstellbare Werkbank, zerlegt, mit Multiplex-Arbeitsplatte 30 mm
1	Schrank B = 629 mm mit 1 Tür und 1 verstellbaren Boden
1	Schrank B=629 mm mit 4 Schubladen H=105 mm
1	Halbboden ohne Schlitze B=1260 mm
1	Set mit 2 Doppellochträgern für Werkbank
1	Set mit 3 Lochplatten/Konsolen mit 2 Stegen für Behälter
6	Unipok Werkzeughaken - Packung mit 30 Stück
2	Halterungsschiene für Kästen Picking Box Gr. 1/2
2	Kit 4 Kästen Picking Box Air Gr. 1



TRAGKRAFT



RAL 7035 + RAL 7016



RAL 5012



1000 kg

höhenverstellbar

Multiplex-Arbeitsplatte Stärke 30 mm

Zerlegt geliefert

Abstand Beinlöcher 25 mm



ART.	B mm	T mm	H mm	RAL	CHF
<b>WORK2001</b>	2000	750	732/1107	7035+7016	871,50
<b>WORK2002</b>	2000	750	732/1107	5012	857,00

Bestehend aus:

Anz.	Beschreibung
1	Verstellbare Werkbank, zerlegt, mit Multiplex-Arbeitsplatte 30 mm
1	Schrank B=500 mm mit 1 Schublade H=150 mm

CONFIGURE



ART.	B mm	T mm	H mm	RAL	CHF
<b>WORK2003</b>	2000	750	732/1107	7035+7016	1416,50
<b>WORK2004</b>	2000	750	732/1107	5012	1375,00

Bestehend aus:

Anz.	Beschreibung
1	Verstellbare Werkbank, zerlegt, mit Multiplex-Arbeitsplatte 30 mm
1	Schrank B=500 mm mit 4 Schubladen H=105 mm
1	Halbboden ohne Schlitz B=1760 mm

CONFIGURE



ART.	B mm	T mm	H mm	RAL	CHF
<b>WORK2005</b>	2000	750	732/1107	7035+7016	1688,00
<b>WORK2006</b>	2000	750	732/1107	5012	1640,50

Bestehend aus:

Anz.	Beschreibung
1	Verstellbare Werkbank, zerlegt, mit Multiplex-Arbeitsplatte 30 mm
1	Schrank B=500 mm mit 4 Schubladen H=105 mm
1	Schrank B = 500 mm mit 1 Tür und 1 verstellbaren Boden
1	Halbboden ohne Schlitz B=1760 mm

CONFIGURE



## KONFIGURATIONSBEISPIELE

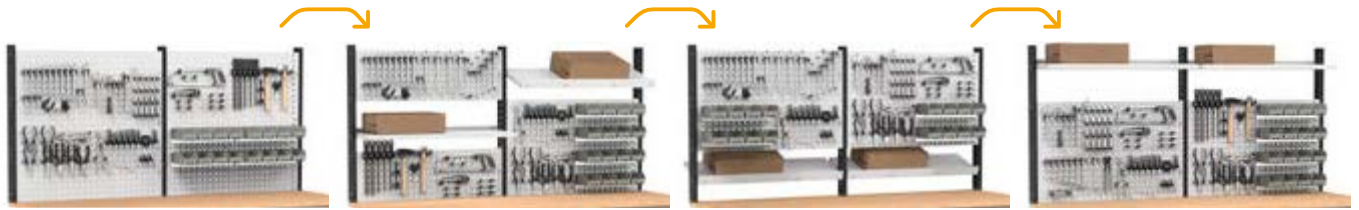

Ohne Werkzeuge



[CONFIGURE](#)

ART.	B mm	T mm	H mm	RAL	CHF
<b>WORK2030</b>	2000	750	1675/2050	7035+7016	1573,50
<b>WORK2036</b>	2000	750	1675/2050	5012	1559,00

Bestehend aus:

Anz.	Beschreibung
1	Verstellbare Werkbank, zerlegt, mit Multiplex-Arbeitsplatte 30 mm
1	Schrank B=500 mm mit 1 Schublade H=150 mm
1	Set mit 3 Doppelochträgern
2	Set mit 3 Lochplatten/Konsolen mit 2 Stegen für Behälter
6	Unipok Werkzeughaken - Packung mit 30 Stück
4	Halterungsschiene für Kästen Picking Box Gr. 1/2
4	Kit 4 Kästen Picking Box Air Gr. 1



Ohne Werkzeuge



[CONFIGURE](#)

ART.	B mm	T mm	H mm	RAL	CHF
<b>WORK2031</b>	2000	750	1675/2050	7035+7016	2118,50
<b>WORK2037</b>	2000	750	1675/2050	5012	2077,00

Bestehend aus:

Anz.	Beschreibung
1	Verstellbare Werkbank, zerlegt, mit Multiplex-Arbeitsplatte 30 mm
1	Schrank B=500 mm mit 4 Schubladen H=105 mm
1	Halbboden ohne Schlitze B=1760 mm
1	Set mit 3 Doppelochträgern
2	Set mit 3 Lochplatten/Konsolen mit 2 Stegen für Behälter
6	Unipok Werkzeughaken - Packung mit 30 Stück
4	Halterungsschiene für Kästen Picking Box Gr. 1/2
4	Kit 4 Kästen Picking Box Air Gr. 1



Ohne Werkzeuge



[CONFIGURE](#)

ART.	B mm	T mm	H mm	RAL	CHF
<b>WORK2032</b>	2000	750	1675/2050	7035+7016	2390,00
<b>WORK2038</b>	2000	750	1675/2050	5012	2342,50

Bestehend aus:

Anz.	Beschreibung
1	Verstellbare Werkbank, zerlegt, mit Multiplex-Arbeitsplatte 30 mm
1	Schrank B = 500 mm mit 1 Tür und 1 verstellbaren Boden
1	Schrank B=500 mm mit 4 Schubladen H=105 mm
1	Halbboden ohne Schlitze B=1760 mm
1	Set mit 3 Doppelochträgern
2	Set mit 3 Lochplatten/Konsolen mit 2 Stegen für Behälter
6	Unipok Werkzeughaken - Packung mit 30 Stück
4	Halterungsschiene für Kästen Picking Box Gr. 1/2
4	Kit 4 Kästen Picking Box Air Gr. 1



TRAGKRAFT



RAL 7035 + RAL 7016



RAL 5012



1000 kg



höhenverstellbar

Multiplex-Arbeitsplatte Stärke 30 mm

Zerlegt geliefert



Abstand Beinlöcher 25 mm



ART.	B mm	T mm	H mm	RAL	CHF
WORK2007	2000	750	732/1107	7035+7016	1857,00
WORK2008	2000	750	732/1107	5012	1809,50

Bestehend aus:

Anz.	Beschreibung
1	Verstellbare Werkbank, zerlegt, mit Multiplex-Arbeitsplatte 30 mm
1	Schrank B=500 mm mit 4 Schubladen H=105 mm
1	Schrank B = 500 mm mit 1 Tür und 1 verstellbaren Boden
1	Rückwand
1	Halbboden ohne Schlitz B=760 mm
1	Schliessboden für Schrank B=500 mm

CONFIGURE



ART.	B mm	T mm	H mm	RAL	CHF
WORK2011	2000	750	732/1107	7035+7016	1802,00
WORK2012	2000	750	732/1107	5012	1756,00

Bestehend aus:

Anz.	Beschreibung
1	Verstellbare Werkbank, zerlegt, mit Multiplex-Arbeitsplatte 30 mm
1	Schrank B = 500 mm mit 1 Schublade H = 150 mm und 1 Tür
2	Schrank B = 629 mm mit 1 Schublade H = 150 mm und 1 Tür
1	Halbboden ohne Schlitz B=1760 mm

CONFIGURE



ART.	B mm	T mm	H mm	RAL	CHF
WORK2009	2000	750	732/1107	7035+7016	2006,50
WORK2010	2000	750	732/1107	5012	1954,00

Bestehend aus:

Anz.	Beschreibung
1	Verstellbare Werkbank, zerlegt, mit Multiplex-Arbeitsplatte 30 mm
1	Schrank B=500 mm mit 4 Schubladen H=105 mm
2	Schrank B = 629 mm mit 1 Tür und 1 verstellbaren Boden
1	Halbboden ohne Schlitz B=1760 mm

CONFIGURE

## KONFIGURATIONSBEISPIELE

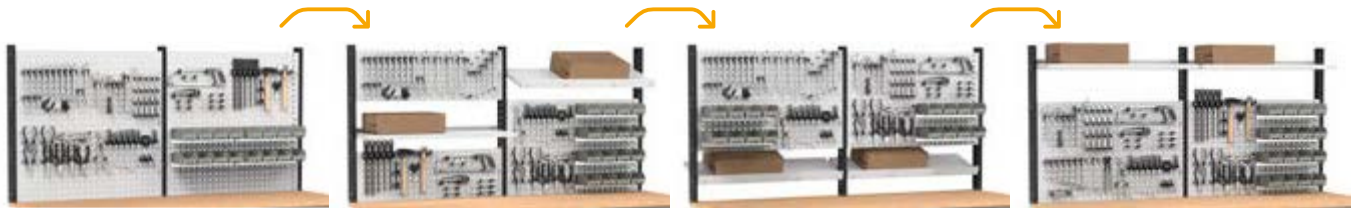

Ohne Werkzeuge



Ohne Werkzeuge



Ohne Werkzeuge



ART.	B mm	T mm	H mm	RAL	CHF
<b>WORK2033</b>	2000	750	1675/2050	7035+7016	2559,00
<b>WORK2039</b>	2000	750	1675/2050	5012	2511,50

Bestehend aus:

Anz.	Beschreibung
1	Verstellbare Werkbank, zerlegt, mit Multiplex-Arbeitsplatte 30 mm
1	Rückwand
1	Schrank B = 500 mm mit 1 Tür und 1 verstellbaren Boden
1	Schliessboden für Schrank B=500 mm
1	Schrank B=500 mm mit 4 Schubladen H=105 mm
1	Halbboden ohne Schlitze B=760 mm
1	Set mit 3 Doppelochträgern
2	Set mit 3 Lochplatten/Konsolen mit 2 Stegen für Behälter
6	Unipok Werkzeughaken - Packung mit 30 Stück
4	Halterungsschiene für Kästen Picking Box Gr. 1/2
4	Kit 4 Kästen Picking Box Air Gr. 1

ART.	B mm	T mm	H mm	RAL	CHF
<b>WORK2034</b>	2000	750	1675/2050	7035+7016	2504,00
<b>WORK2040</b>	2000	750	1675/2050	5012	2458,00

Bestehend aus:

Anz.	Beschreibung
1	Verstellbare Werkbank, zerlegt, mit Multiplex-Arbeitsplatte 30 mm
2	Schrank B = 629 mm mit 1 Schublade H = 150 mm und 1 Tür
1	Schrank B = 500 mm mit 1 Schublade H = 150 mm und 1 Tür
1	Halbboden ohne Schlitze B=1760 mm
1	Set mit 3 Doppelochträgern
2	Set mit 3 Lochplatten/Konsolen mit 2 Stegen für Behälter
6	Unipok Werkzeughaken - Packung mit 30 Stück
4	Halterungsschiene für Kästen Picking Box Gr. 1/2
4	Kit 4 Kästen Picking Box Air Gr. 1

ART.	B mm	T mm	H mm	RAL	CHF
<b>WORK2035</b>	2000	750	1675/2050	7035+7016	2708,50
<b>WORK2041</b>	2000	750	1675/2050	5012	2656,00

Bestehend aus:

Anz.	Beschreibung
1	Verstellbare Werkbank, zerlegt, mit Multiplex-Arbeitsplatte 30 mm
2	Schrank B = 629 mm mit 1 Tür und 1 verstellbaren Boden
1	Schrank B=500 mm mit 4 Schubladen H=105 mm
1	Halbboden ohne Schlitze B=1760 mm
1	Set mit 3 Doppelochträgern
2	Set mit 3 Lochplatten/Konsolen mit 2 Stegen für Behälter
6	Unipok Werkzeughaken - Packung mit 30 Stück
4	Halterungsschiene für Kästen Picking Box Gr. 1/2
4	Kit 4 Kästen Picking Box Air Gr. 1



TRAGKRAFT



RAL 7035 + RAL 7016



RAL 5012

# WORK

## KOMPONENTEN

B ➔ 1000 - 1500 - 2000 mm

 1000 kg

 höhenverstellbar

 Multiplex-Arbeitsplatte Stärke 30 mm

 Zerlegt geliefert

 Abstand Beinlöcher 25 mm

 Arbeitsplatte aus Stahl Stärke 3 mm



3D

3D

3D

### WERKBANK WORK MIT ARBEITSPLATTE AUS STAHL

ART.	B mm	T mm	H mm	Arbeitsplatte		RAL	CHF
				Material	mm		
FBG01S1000R00PD	1031	704	737/1112	Stahl	2,5	7035+7016	514,00
FBG01S1000R0004	1031	704	737/1112	Stahl	2,5	5012	489,50
FBG01S1500R00PD	1507	704	737/1112	Stahl	2,5	7035+7016	619,50
FBG01S1500R0004	1507	704	737/1112	Stahl	2,5	5012	583,00
FBG01S2000R00PD	2007	704	737/1112	Stahl	2,5	7035+7016	700,00
FBG01S2000R0004	2007	704	737/1112	Stahl	2,5	5012	669,50



3D

3D

3D

### WERKBANK WORK MIT ARBEITSPLATTE AUS HOLZ

ART.	B mm	T mm	H mm	Arbeitsplatte		RAL	CHF
				Material	mm		
FBG02S1000R00PD	1024	750	732/1107	Multiplex	30	7035+7016	514,00
FBG02S1000R0004	1024	750	732/1107	Multiplex	30	5012	489,50
FBG02S1500R00PD	1500	750	732/1107	Multiplex	30	7035+7016	595,00
FBG02S1500R0004	1500	750	732/1107	Multiplex	30	5012	583,00
FBG02S2000R00PD	2000	750	732/1107	Multiplex	30	7035+7016	675,50
FBG02S2000R0004	2000	750	732/1107	Multiplex	30	5012	669,50





### VERPACKUNG MIT ZERLEGTER WERKBANK

#### ROLLENSET

Nur für Werkbänke Work geeignet



ART.	Ø mm	 kg	H mm	Material			CHF
FKRU1252101	125	300	155	Synthetischer, abriebfester Gummi	2	2	101,00
FKRS1252101	125	750	155	Elastischer Gummi	2	2	161,50



LENKROLLE MIT BREMSE



BOCKROLLE



#### ZWEI VERSTÄRKUNGSELEMENTE

ART.	B mm	T mm	H mm	RAL	CHF
FBGKITS0008	145	39	145	7035	32,50
FBGKITS0004	145	39	145	5012	32,50



Zwei Verstärkungselemente pro Bein verwenden, wenn kein Schubladenschrank eingesetzt ist

B ➤ 1000 - 1500 - 2000 mm

 1000 kg

 Multiplex-Arbeitsplatte Stärke 30 mm

 Zerlegt geliefert

 Arbeitsplatte aus Stahl Stärke 3 mm



3D

3D

3D

### WERKBANK WORK MIT ARBEITSPLATTE AUS STAHL

ART.	B mm	T mm	H mm	Arbeitsplatte		RAL	CHF
				Material	mm		
FBG01S1000F00PD	1031	704	887	Stahl	2,5	7035+7016	433,50
FBG01S1000F0004	1031	704	887	Stahl	2,5	5012	421,50
FBG01S1500F00PD	1507	704	887	Stahl	2,5	7035+7016	551,50
FBG01S1500F0004	1507	704	887	Stahl	2,5	5012	527,00
FBG01S2000F00PD	2007	704	887	Stahl	2,5	7035+7016	645,00
FBG01S2000F0004	2007	704	887	Stahl	2,5	5012	613,50

### WERKBANK WORK MIT ARBEITSPLATTE AUS HOLZ

ART.	B mm	T mm	H mm	Arbeitsplatte		RAL	CHF
				Material	mm		
FBG02S1000F0008	1024	750	882	Multiplex	30	7035	421,50
FBG02S1000F0004	1024	750	882	Multiplex	30	5012	421,50
FBG02S1500F0008	1500	750	882	Multiplex	30	7035	527,00
FBG02S1500F0004	1500	750	882	Multiplex	30	5012	527,00
FBG02S2000F0008	2000	750	882	Multiplex	30	7035	613,50
FBG02S2000F0004	2000	750	882	Multiplex	30	5012	613,50



### VERPACKUNG MIT ZERLEGETER WERKBANK

#### ABDECKUNG FÜR ARBEITSPLATTE AUS STAHL

ART.	B mm	T mm	H mm	CHF
FBG32100007	1024	702	27	156,50
FBG32150007	1500	702	27	217,00
FBG32200007	2000	702	27	277,00



#### ABDECKUNG FÜR MULTIPLEX-ARBEITSPLATTE

ART.	B mm	T mm	H mm	CHF
FBL22300007	1028	754	22	156,50
FBL22600007	1504	754	22	217,00
FBL22900007	2004	754	22	277,00
FBL23200007	3004	754	22	518,50



TRAGKRAFT



DICKE



RAL 7035 + RAL 7016



RAL 5012



RAL 7035

### 1000



### 1500

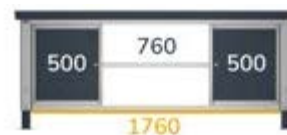

## SCHRANK MIT SCHUBLADEN

B → 500 mm

### SCHRANK MIT 1 SCHUBLADE



ART.	B mm	T mm	H mm	Schubladen				Tür		RAL	CHF
				Anz.	KG	KG	H mm	Anz.	Höhe mm		
FBG03S50C0001PD	500	630	210	1	80	86%	150	-	-	7035+7016	196,00
FBG03S50C000104	500	630	210	1	80	86%	150	-	-	5012	187,50

### SCHRANK MIT 3 SCHUBLADEN



ART.	B mm	T mm	H mm	Schubladen				Tür		RAL	CHF
				Anz.	KG	KG	H mm	Anz.	Höhe mm		
FBG03S50C0002PD	500	630	570	3	80	86%	150	-	-	7035+7016	475,50
FBG03S50C000204	500	630	570	3	80	86%	150	-	-	5012	448,50

### SCHRANK MIT 4 SCHUBLADEN



ART.	B mm	T mm	H mm	Schubladen				Tür		RAL	CHF
				Anz.	KG	KG	H mm	Anz.	Höhe mm		
FBG03S50C0003PD	500	630	570	4	80	86%	105	-	-	7035+7016	650,00
FBG03S50C000304	500	630	570	4	80	86%	105	-	-	5012	614,50

### SCHRANK MIT 1 SCHUBLADE UND 1 TÜR



ART.	B mm	T mm	H mm	Schubladen				Tür		RAL	CHF
				Anz.	KG	KG	H mm	Anz.	Höhe mm		
FBG03S50C0004PD	500	630	570	1	80	86%	150	1	310	7035+7016	325,50
FBG03S50C000404	500	630	570	1	80	86%	150	1	310	5012	307,50

⚠ Ohne Schliessboden

### SCHRANK MIT 1 TÜR UND 1 BODEN



ART.	B mm	T mm	H mm	Schubladen				Tür		RAL	CHF
				Anz.	KG	KG	H mm	Anz.	Höhe mm		
FBG03S50C0005PD	500	612	570	-	-	-%	-	1	491	7035+7016	271,50
FBG03S50C000504	500	612	570	-	-	-%	-	1	491	5012	265,50

⚠ Ohne Schliessboden

## SCHLISSBODEN



### SCHLISSBODEN FÜR SCHRÄNKE B= 500 mm

ART.	B mm	T mm	H mm	RAL	CHF
FBG16S50V0V0008	494	572	4	7035	60,50
FBG16S50V0V0004	494	572	4	5012	60,50

⚠ Nur für Schränke mit Tür, wenn der Halbboden vorhanden ist

### SCHLISSBODEN FÜR SCHRÄNKE B= 629 mm

ART.	B mm	T mm	H mm	RAL	CHF
FBG16S63V0V0008	623	572	4	7035	60,50
FBG16S63V0V0004	623	572	4	5012	60,50

⚠ Nur für Schränke mit Tür, wenn der Halbboden ist



## SCHRANK MIT SCHUBLADEN

B → 629 mm



### SCHRANK MIT 3 SCHUBLADEN

ART.	B mm	T mm	H mm	Schubladen				Tür		RAL	CHF
				Anz.	KG	AUSZUG	H mm	Anz.	Höhe mm		
FBG03S63C0002PD	629	630	570	3	80	86%	150	-	-	7035+7016	530,00
FBG03S63C000204	629	630	570	3	80	86%	150	-	-	5012	500,00



### SCHRANK MIT 4 SCHUBLADEN

ART.	B mm	T mm	H mm	Schubladen				Tür		RAL	CHF
				Anz.	KG	AUSZUG	H mm	Anz.	Höhe mm		
FBG03S63C0003PD	629	630	570	4	80	86%	105	-	-	7035+7016	686,50
FBG03S63C000304	629	630	570	4	80	86%	105	-	-	5012	650,00



### SCHRANK MIT 1 SCHUBLADE UND 1 TÜR

ART.	B mm	T mm	H mm	Schubladen				Tür		RAL	CHF
				Anz.	KG	AUSZUG	H mm	Anz.	Höhe mm		
FBG03S63C0004PD	629	630	570	1	80	86%	150	1	310	7035+7016	355,00
FBG03S63C000404	629	630	570	1	80	86%	150	1	310	5012	344,00

⚠ Ohne Schliessboden



### SCHRANK MIT 1 TÜR UND 1 BODEN

ART.	B mm	T mm	H mm	Schubladen				Tür		RAL	CHF
				Anz.	KG	AUSZUG	H mm	Anz.	Höhe mm		
FBG03S63C0005PD	629	612	570	-	-	-%	-	1	491	7035+7016	295,00
FBG03S63C000504	629	612	570	-	-	-%	-	1	491	5012	289,50

⚠ Ohne Schliessboden



TRAGKRAFT



AUSZUG



RAL 7035 + RAL 7016



RAL 5012



RAL 7035



### RÜCKWAND

ART.	B mm	H mm	geeignet für Werkbank B mm	RAL	CHF
FBG12S080000008	825	665	1024-1031	7035	88,00
FBG12S080000004	825	665	1024-1031	5012	88,00
FBG12S130000008	1325	665	1500-1507	7035	105,50
FBG12S130000004	1325	665	1500-1507	5012	105,50
FBG12S180000008	1825	665	2000-2007	7035	142,00
FBG12S180000004	1825	665	2000-2007	5012	142,00



### SEITLICHES BLINDABDECKUNGSPAAR

Für Werkbank B = 1024 - 1031 mm mit Schrank B = 629 mm

ART.	B mm	T mm	H mm	RAL	CHF
FBG14S130V00008	65	35	568	7035	33,50
FBG14S130V00004	65	35	568	5012	33,50



### SEITLICHE LOCHPLATTE

ART.	B mm	T mm	H mm	Abm. Loch mm	RAL	CHF
FBG15S00V0V0008	610	75	669	10x10	7035	84,50
FBG15S00V0V0004	610	75	669	10x10	5012	84,50



### ZUSÄTZLICHER BODEN OHNE SCHLITZE

ART.	B mm	T mm	H mm	 KG	RAL	CHF
FBG08S070600108	760	600	35	250	7035	84,50
FBG08S070600104	760	600	35	250	5012	84,50
FBG08S120600108	1260	600	35	250	7035	112,00
FBG08S120600104	1260	600	35	250	5012	112,00
FBG08S170600108	1760	600	35	200	7035	142,00
FBG08S170600104	1760	600	35	200	5012	142,00





### ZUSÄTZLICHER HALBBODEN OHNE SCHLITZE

ART.	B mm	T mm	H mm	KG	RAL	CHF
<b>FBG09S070300108</b>	760	300	35	100	7035	57,50
<b>FBG09S070300104</b>	760	300	35	100	5012	57,50
<b>FBG09S120300108</b>	1260	300	35	100	7035	73,00
<b>FBG09S120300104</b>	1260	300	35	100	5012	73,00
<b>FBG09S170300108</b>	1760	300	35	100	7035	91,00
<b>FBG09S170300104</b>	1760	300	35	100	5012	91,00



### HALTERUNG NUR FÜR ZUSÄTZLICHEN HALBBODEN

ART.	B mm	T mm	H mm	RAL	CHF
<b>FBG13S605V00008</b>	605	77	35	7035	18,50
<b>FBG13S605V00004</b>	605	77	35	5012	18,50

ART.	B mm	T mm	H mm	KG	RAL	CHF
<b>WORK2014</b>	2007	704	737/1112	1000	7035+7016	2050,50



Bestehend aus:

Anz.	Beschreibung
1	Verstellbare Werkbank, zerlegt, mit Stahl-Arbeitsplatte 2,5 mm
1	Schrank B=500 mm mit 4 Schubladen H=105 mm
1	Schrank B = 500 mm mit 1 Tür und 1 verstellbaren Boden
1	Rückwand
1	Halbboden ohne Schlitz B=760 mm
1	Schliessboden für Schrank B=500 mm
2	Seitliche Lochplatte



TRAGKRAFT



RAL 7035 + RAL 7016



RAL 5012



RAL 7035



## EINTEILUNGSSYSTEME

B → 500 mm

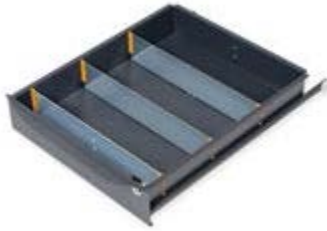

ART.	geeignet für Schublade H mm	Anz. Querteiler	CHF
FBG18S50DV00199	105/150	3	24,00

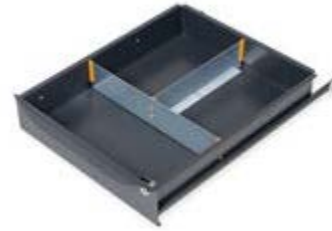

ART.	geeignet für Schublade H mm	Anz. Querteiler	Anz. Längsteiler	CHF
FBG18S50DV00299	105/150	1	1	17,50



ART.	geeignet für Schublade H mm	Komponenten	CHF
FBG18S50CD00103	105/150	4 x Einsatzkasten 100x50 mm	14,50



ART.	geeignet für Schublade H mm	Komponenten	CHF
FBG18S50CD00203	105/150	3 x Einsatzkasten 100x50 mm 2 x Einsatzkasten 150x75 mm 1 x Einsatzkasten 150x150 mm	22,00



ART.	geeignet für Schublade H mm	Komponenten	CHF
MATSEP001	105/150	1 x FBG18S50CD00103 1 x FBG18S50CD00203 1 x FBG18S50DV00299	54,00



ART.	geeignet für Schublade H mm	Komponenten	CHF
MATSEP002	105/150	1 x FBG18S50CD00103 2 x FBG18S50CD00203 1 x FBG18S50DV00299	76,00



### MATTE FÜR SCHUBLADENSCHRANK L=500 MM

ART.	Material	CHF
FBG18S50TP00107	Polyester	9,00

## EINTEILUNGSSYSTEME

B → 629 mm



ART.	geeignet für Schublade H mm	Anz. Querteiler	CHF
<b>FBG18S63DV00199</b>	105/150	3	26,00



ART.	geeignet für Schublade H mm	Anz. Querteiler	Anz. Längsteiler	CHF
<b>FBG18S63DV00299</b>	105/150	1	1	18,50



ART.	geeignet für Schublade H mm	Komponenten	CHF
<b>FBG18S63CD00103</b>	105/150	5 x Einsatzkasten 100x50 mm	18,00



ART.	geeignet für Schublade H mm	Komponenten	CHF
<b>FBG18S63CD00203</b>	105/150	2 x Einsatzkasten 75x75 mm 2 x Einsatzkasten 150x75 mm 2 x Einsatzkasten 150x150 mm	22,00



ART.	geeignet für Schublade H mm	Komponenten	CHF
<b>MATSEP003</b>	105/150	1 x FBG18S63CD00103 1 x FBG18S63CD00203 1 x FBG18S63DV00299	58,50



ART.	geeignet für Schublade H mm	Komponenten	CHF
<b>MATSEP004</b>	105/150	1 x FBG18S63CD00103 2 x FBG18S63CD00203 1 x FBG18S63DV00299	80,50



### MATTE FÜR SCHUBLADENSCHRANK L=629 MM

ART.	Material	CHF
<b>FBG18S63TP00107</b>	Polyester	11,00

## ALTERNATIVE KONFIGURATIONEN



Ohne Werkzeuge



ART.	B mm	T mm	H mm	KG	RAL	CHF
<b>WORK2042</b>	2260	704	2098	1000	7035+7016	3612,00

Bestehend aus:

Anz.	Beschreibung	Anz.	Beschreibung
1	Zerlegt gelieferte Werkbank mit Arbeitsplatte aus Stahl 2,5 mm	7	Unipok Werkzeughaken - Packung mit 30 Stück
2	Schrank B = 629 mm mit 1 Schublade H = 150 mm und 1 Tür	1	Set mit Rollenhalter mit Papierrolle Ø=240 mm
1	Schrank B = 500 mm mit 1 Schublade H = 150 mm und 1 Tür	2	Abgewinkelter Spraydosenhalter mit 2 Plätzen
2	Seitliche Lochplatte	1	Großes Ablagefach umkehrbar
1	Abfallbehälter Volumen 30 l	1	Halterung für Steckdosenleiste für 4 Steckdosen
1	Set mit 3 Doppellochträgern	1	Steckdosenleiste für 4 Schuko-Stecker
1	Set mit 3 schrägen Halterungen mit 2 Schienen	1	Anschlusskabel Wieland Schuko/FR
2	Set mit 3 Lochplatten/Konsolen mit 2 Stegen für Behälter	2	Halterungsschiene für Kästen Picking Box Gr. 1/2
1	Doppellampe	2	Kit 4 Kästen Picking Box Air Gr. 1

## ALTERNATIVE KONFIGURATIONEN



Ohne Werkzeuge



ART.	B mm	T mm	H mm	KG	RAL	CHF
<b>WORK1540</b>	2052	750	1977/2352	1000	7035+7016	3252,50

Bestehend aus:

Anz.	Beschreibung
1	Verstellbare Werkbank, zerlegt, mit Multiplex-Arbeitsplatte 30 mm
1	Schrank B = 629 mm mit 1 Tür und 1 verstellbaren Boden
1	Bodenplatte für Schrank B=629 mm
1	Schrank B=629 mm mit 3 Schubladen H=150 mm
2	Seitliche Lochplatte
1	Abfallbehälter Volumen 30l
1	Großes Ablagefach umkehrbar
2	Abgewinkelter Spraydosenhalter mit 2 Plätzen
1	Set mit 2 Doppellochträgern für Werkbank
1	Set mit 2 schrägen Halterungen mit Schiene

Anz.	Beschreibung
1	Set mit 3 Lochplatten/Konsolen mit 2 Stegen für Behälter
1	Doppellampe
1	Einzellampe
1	Set mit Rollenhalter mit Papierrolle Ø 130 mm
1	Halterung für Steckdosenleiste für 4 Steckdosen
1	Steckdosenleiste für 4 Schukostecker
1	Anschlusskabel Wieland Schuko/FR
4	Unipok Werkzeughaken - Packung mit 30 Stück
2	Halterungsschiene für Kästen Picking Box Gr. 1/2
2	Kit 4 Kästen Picking Box Air Gr. 1



TRAGKRAFT RAL 7035 + RAL 7016

# WORK MASTER BR

## WERKBÄNKE PRO SERIE

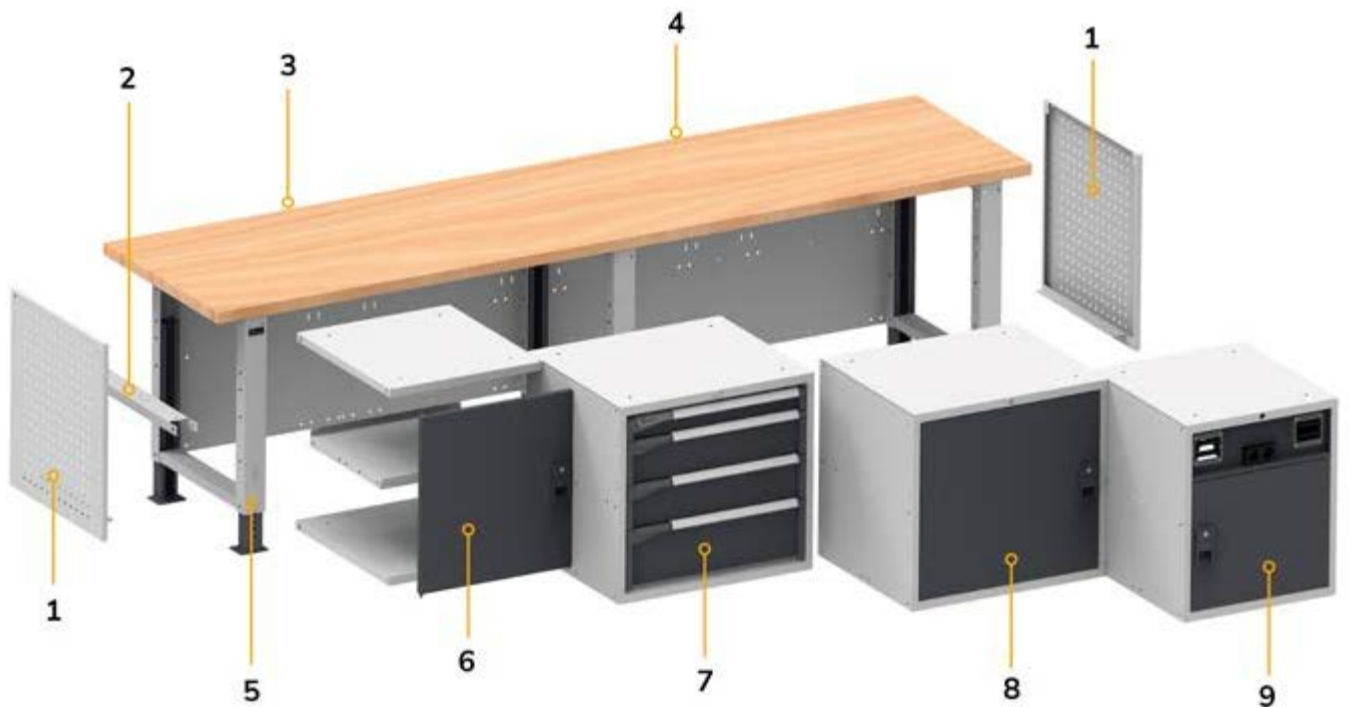

1. Seitliche Lochplatte
2. Halterung für mittleren Halbboden
3. Rückwand
4. Multiplex-Arbeitsplatte
5. Verstellbare Beine
6. Zusammenstellbares Modul
7. Schrank mit Schubladen
8. Schrank mit Tür
9. Technischschrank mit Tür

Die Werkbank Work Master BR weist eine **modulare Struktur** auf, die es ermöglicht, diese zu jedem Zeitpunkt zu erweitern und zu bereichern, und die sich ständig an die Bedürfnisse des Benutzers anpasst. Sie ist in **4 Breiten** von 1000 bis 3000 mm verfügbar und besitzt eine robuste **Arbeitsplatte** aus **Multiplex-Buchenholz** mit Dicke 40 mm und **höhenverstellbare Beine** für eine ergonomische Arbeitsposition. Sie kann mit Lösungen von hohem Volumen wie Werkzeugträger, Schränke mit Einlegeböden, mit Türen und Schubladenschränken ausgestattet werden. Letztere können sowohl bezüglich des Auszugs von 92 bis 100% als auch der Tragfähigkeit von 50 bis 100 kg personalisiert werden.

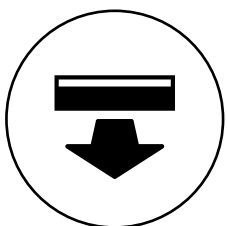

SCHUBLADEN MIT  
VOLL AUSZUG

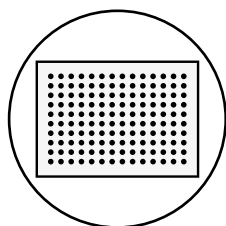

SCHUBLADEN MIT  
GELOCHTEM  
BODEN

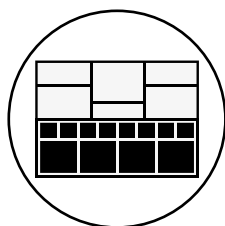

EINTEILUNGS-  
SYSTEME

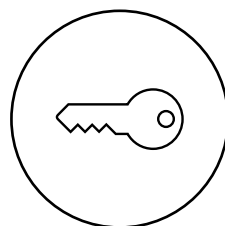

SCHLOSS MIT  
SCHLÜSSEL

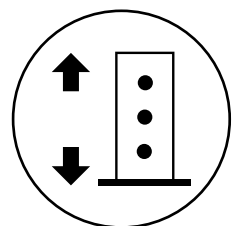

BEINE SIND  
HÖHENVERSTELLBAR

# WORK MASTER BR



CONFIGURE

PATENTED

ART.	B mm	T mm	H mm	KG	RAL	CHF
MASTERBR2007	2206	750	1805/2180	1000	7035+7016	5273,00

Bestehend aus:

Anz.	Beschreibung	Anz.	Beschreibung
1	Zerlegt gelieferte Werkbank mit Multiplex-Arbeitsplatte 40 mm	2	Hängeschrank mit Klapptür ohne Schloss
1	Schrank B=560 mm mit 4 Schubladen 1x75 2x150 1x200	2	Haltebügelpaar für Hängeschränke an Doppellochträgern
4	Boden oben/unten B=560 mm	2	LED-Leiste
1	Volltür rechts H = 600 mm mit Griff Dark Grey	2	Steckdosenleiste für 2 Schukostecker
1	Volltür links H = 600 mm mit Griff Dark Grey	1	Steckdosenleiste für 4 Schukostecker
2	Halterung für mittleren Halbboden	1	Fehlerstrom-Leitungsschutzschalter
2	Boden innen B=558 mm	1	Anschlusskabel Wieland Schuko/FR
2	Seitliche Lochplatte	1	Dokumentenhalter A4
1	Lochplatte/Konsole mit Steg für Behälter	1	Set mit Rollenhalter mit Papierrolle Ø=240 mm
1	Set mit 3 Doppellochträgern	2	Abgewinkelter Spraydosenshalter mit 2 Plätzen
1	Set mit 2 Lochplatten/Konsolen mit 1 Steg für Behälter	5	Unipok Werkzeughaken - Packung mit 30 Stück
1	Lochplatte Electric	1	Abfallbehälter Volumen 30 l



TRAGKRAFT RAL 7035 + RAL 7016

 **1000 kg**

 **höhenverstellbar**

 **Multiplex-Arbeitsplatte Stärke 40 mm**

 **Zerlegt geliefert**

 **Abstand Beinlöcher 25 mm**



ART.	B mm	T mm	H mm	RAL	CHF
<b>MASTERBR1505</b>	1500	750	740/1115	7035+7016	1505,50

Bestehend aus:

Anz.	Beschreibung
1	Zerlegt gelieferte Werkbank mit Multiplex-Arbeitsplatte 40 mm
1	Schrank B=560 mm mit 3 Schubladen 1x75 2x100
1	Zwei Verstärkungselemente



**CONFIGURE** 



ART.	B mm	T mm	H mm	RAL	CHF
<b>MASTERBR1506</b>	1500	750	740/1115	7035+7016	1651,50

Bestehend aus:

Anz.	Beschreibung
1	Zerlegt gelieferte Werkbank mit Multiplex-Arbeitsplatte 40 mm
1	Schrank B=560 mm mit 4 Schubladen 1x75 2x150 1x200
1	Zwei Verstärkungselemente



**CONFIGURE** 



ART.	B mm	T mm	H mm	RAL	CHF
<b>MASTERBR1501</b>	1500	750	740/1115	7035+7016	1918,50

Bestehend aus:

Anz.	Beschreibung
1	Zerlegt gelieferte Werkbank mit Multiplex-Arbeitsplatte 40 mm
1	Schrank B=560 mm mit 4 Schubladen 1x75 2x150 1x200
2	Zusätzlicher Halbboden B=560 mm
1	Halterung für mittleren Halbboden
2	Seitliche Lochplatte



**CONFIGURE** 





## KONFIGURATIONSBEISPIELE



ART.	B mm	T mm	H mm	RAL	CHF
<b>MASTERBR1514</b>	1500	750	1683/2058	7035+7016	1990,00

Bestehend aus:

Anz.	Beschreibung
1	Zerlegt gelieferte Werkbank mit Multiplex-Arbeitsplatte 40 mm
1	Schrank B=560 mm mit 3 Schubladen 1x75 2x100
1	Zwei Verstärkungselemente
1	Set mit 2 Doppelochsträgern für Werkbank
1	Set mit 3 Lochplatten/Konsolen mit 2 Stegen für Behälter
6	Unipok Werkzeughaken - Packung mit 30 Stück
2	Halterungsschiene für Kästen Picking Box Gr. 1/2
2	Kit 4 Kästen Picking Box Air Gr. 1

Ohne Werkzeuge



CONFIGURE



ART.	B mm	T mm	H mm	RAL	CHF
<b>MASTERBR1515</b>	1500	750	1683/2058	7035+7016	2136,00

Bestehend aus:

Anz.	Beschreibung
1	Zerlegt gelieferte Werkbank mit Multiplex-Arbeitsplatte 40 mm
1	Schrank B=560 mm mit 4 Schubladen 1x75 2x150 1x200
1	Zwei Verstärkungselemente
1	Set mit 2 Doppelochsträgern für Werkbank
1	Set mit 3 Lochplatten/Konsolen mit 2 Stegen für Behälter
6	Unipok Werkzeughaken - Packung mit 30 Stück
2	Halterungsschiene für Kästen Picking Box Gr. 1/2
2	Kit 4 Kästen Picking Box Air Gr. 1

Ohne Werkzeuge



CONFIGURE



ART.	B mm	T mm	H mm	RAL	CHF
<b>MASTERBR1510</b>	1500	750	1683/2058	7035+7016	2403,00

Bestehend aus:

Anz.	Beschreibung
1	Zerlegt gelieferte Werkbank mit Multiplex-Arbeitsplatte 40 mm
2	Seitliche Lochplatte
1	Schrank B=560 mm mit 4 Schubladen 1x75 2x150 1x200
2	Zusätzlicher Halbboden B=560 mm
1	Halterung für mittleren Halbboden
1	Set mit 2 Doppelochsträgern für Werkbank
1	Set mit 3 Lochplatten/Konsolen mit 2 Stegen für Behälter
6	Unipok Werkzeughaken - Packung mit 30 Stück
2	Halterungsschiene für Kästen Picking Box Gr. 1/2
2	Kit 4 Kästen Picking Box Air Gr. 1

Ohne Werkzeuge



CONFIGURE



 1000 kg

 höhenverstellbar

 Multiplex-Arbeitsplatte Stärke 40 mm

 Zerlegt geliefert

 Abstand Beinlöcher 25 mm



ART.	B mm	T mm	H mm	RAL	CHF
<b>MASTERBR1502</b>	1500	750	740/1115	7035+7016	2087,00

Bestehend aus:

Anz.	Beschreibung
1	Zerlegt gelieferte Werkbank mit Multiplex-Arbeitsplatte 40 mm
1	Schrank B=560 mm mit 4 Schubladen 1x75 2x150 1x200
2	Boden oben/unten B=560 mm
1	Volltür links H = 600 mm mit Griff Dark Grey
1	Halterung für mittleren Halbboden
1	Boden innen B=558 mm
2	Seitliche Lochplatte



[CONFIGURE](#) 



ART.	B mm	T mm	H mm	RAL	CHF
<b>MASTERBR1503</b>	1500	750	740/1115	7035+7016	2798,50

Bestehend aus:

Anz.	Beschreibung
1	Zerlegt gelieferte Werkbank mit Multiplex-Arbeitsplatte 40 mm
1	Schrank B=560 mm mit 4 Schubladen 1x75 2x150 1x200
1	Schrank B=560 mm mit 5 Schubladen 1x75 3x100 1x200



[CONFIGURE](#) 



ART.	B mm	T mm	H mm	RAL	CHF
<b>MASTERBR1504</b>	1500	750	740/1115	7035+7016	1939,00

Bestehend aus:

Anz.	Beschreibung
1	Zerlegt gelieferte Werkbank mit Multiplex-Arbeitsplatte 40 mm
2	Schrank B = 560 mm, vorgerüstet für Tür mit 1 Schublade H = 150 mm
1	Halbtür links H = 435 mm mit Griff Dark Grey
1	Halbtür rechts H = 435 mm mit Griff Dark Grey



[CONFIGURE](#) 

## KONFIGURATIONSBEISPIELE



Ohne Werkzeuge



Ohne Werkzeuge



Ohne Werkzeuge



ART.	B mm	T mm	H mm	RAL	CHF
<b>MASTERBR1511</b>	1500	750	1683/2058	7035+7016	2571,50

Bestehend aus:

Anz.	Beschreibung
1	Zerlegt gelieferte Werkbank mit Multiplex-Arbeitsplatte 40 mm
2	Seitliche Lochplatte
1	Schrank B=560 mm mit 4 Schubladen 1x75 2x150 1x200
2	Boden oben/unten B=560 mm
1	Volltür links H = 600 mm mit Griff Dark Grey
1	Boden innen B=558 mm
1	Halterung für mittleren Halbboden
1	Set mit 2 Doppelochsträgern für Werkbank
1	Set mit 3 Lochplatten/Konsolen mit 2 Stegen für Behälter
6	Unipok Werkzeughaken - Packung mit 30 Stück
2	Halterungsschiene für Kästen Picking Box Gr. 1/2
2	Kit 4 Kästen Picking Box Air Gr. 1

ART.	B mm	T mm	H mm	RAL	CHF
<b>MASTERBR1512</b>	1500	750	1683/2058	7035+7016	3283,00

Bestehend aus:

Anz.	Beschreibung
1	Zerlegt gelieferte Werkbank mit Multiplex-Arbeitsplatte 40 mm
1	Schrank B=560 mm mit 4 Schubladen 1x75 2x150 1x200
1	Schrank B=560 mm mit 5 Schubladen 1x75 3x100 1x200
1	Set mit 2 Doppelochsträgern für Werkbank
1	Set mit 3 Lochplatten/Konsolen mit 2 Stegen für Behälter
6	Unipok Werkzeughaken - Packung mit 30 Stück
2	Halterungsschiene für Kästen Picking Box Gr. 1/2
2	Kit 4 Kästen Picking Box Air Gr. 1

ART.	B mm	T mm	H mm	RAL	CHF
<b>MASTERBR1513</b>	1500	750	1683/2058	7035+7016	2423,50

Bestehend aus:

Anz.	Beschreibung
1	Zerlegt gelieferte Werkbank mit Multiplex-Arbeitsplatte 40 mm
2	Schrank B = 560 mm, vorgerüstet für Tür mit 1 Schublade H = 150 mm
1	Halbtür links H = 435 mm mit Griff Dark Grey
1	Halbtür rechts H = 435 mm mit Griff Dark Grey
1	Set mit 2 Doppelochsträgern für Werkbank
1	Set mit 3 Lochplatten/Konsolen mit 2 Stegen für Behälter
6	Unipok Werkzeughaken - Packung mit 30 Stück
2	Halterungsschiene für Kästen Picking Box Gr. 1/2
2	Kit 4 Kästen Picking Box Air Gr. 1



 1000 kg

 höhenverstellbar

 Multiplex-Arbeitsplatte Stärke 40 mm

 Zerlegt geliefert

 Abstand Beinlöcher 25 mm



ART.	B mm	T mm	H mm	RAL	CHF
<b>MASTERBR2005</b>	2000	750	740/1115	7035+7016	1609,00

Bestehend aus:

Anz.	Beschreibung
1	Zerlegt gelieferte Werkbank mit Multiplex-Arbeitsplatte 40 mm
1	Schrank B=560 mm mit 3 Schubladen 1x75 2x100
1	Zwei Verstärkungselemente



ART.	B mm	T mm	H mm	RAL	CHF
<b>MASTERBR2006</b>	2000	750	740/1115	7035+7016	1755,00

Bestehend aus:

Anz.	Beschreibung
1	Zerlegt gelieferte Werkbank mit Multiplex-Arbeitsplatte 40 mm
1	Schrank B=560 mm mit 4 Schubladen 1x75 2x150 1x200
1	Zwei Verstärkungselemente



ART.	B mm	T mm	H mm	RAL	CHF
<b>MASTERBR2001</b>	2000	750	740/1115	7035+7016	2338,00

Bestehend aus:

Anz.	Beschreibung
1	Zerlegt gelieferte Werkbank mit Multiplex-Arbeitsplatte 40 mm
1	Schrank B=560 mm mit 4 Schubladen 1x75 2x150 1x200
1	Schrank B = 560 mm, vorgerüstet für Tür mit 1 verstellbaren Boden
1	Volltür links H = 600 mm mit Griff Dark Grey
2	Zusätzlicher Halbboden B=560 mm



## KONFIGURATIONSBEISPIELE

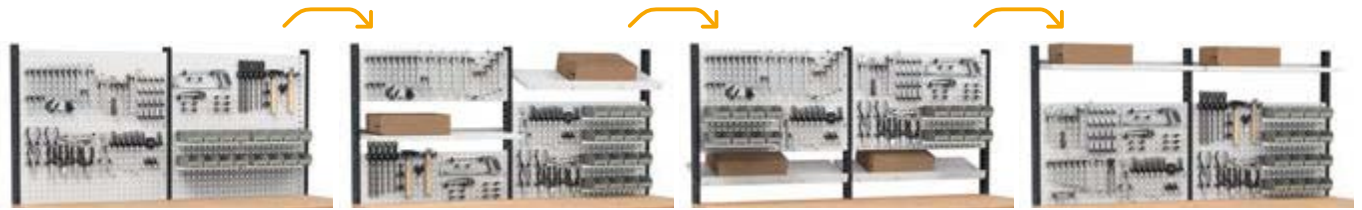

Ohne Werkzeuge



ART.	B mm	T mm	H mm	RAL	CHF
<b>MASTERBR2013</b>	2000	750	1683/2058	7035+7016	2311,00

Bestehend aus:

Anz.	Beschreibung
1	Zerlegt gelieferte Werkbank mit Multiplex-Arbeitsplatte 40 mm
1	Schrank B=560 mm mit 3 Schubladen 1x75 2x100
1	Zwei Verstärkungselemente
1	Set mit 3 Doppellochträgern
2	Set mit 3 Lochplatten/Konsolen mit 2 Stegen für Behälter
6	Unipok Werkzeughaken - Packung mit 30 Stück
4	Halterungsschiene für Kästen Picking Box Gr. 1/2
4	Kit 4 Kästen Picking Box Air Gr. 1



Ohne Werkzeuge



ART.	B mm	T mm	H mm	RAL	CHF
<b>MASTERBR2014</b>	2000	750	1683/2058	7035+7016	2457,00

Bestehend aus:

Anz.	Beschreibung
1	Zerlegt gelieferte Werkbank mit Multiplex-Arbeitsplatte 40 mm
1	Schrank B=560 mm mit 4 Schubladen 1x75 2x150 1x200
1	Zwei Verstärkungselemente
1	Set mit 3 Doppellochträgern
2	Set mit 3 Lochplatten/Konsolen mit 2 Stegen für Behälter
6	Unipok Werkzeughaken - Packung mit 30 Stück
4	Halterungsschiene für Kästen Picking Box Gr. 1/2
4	Kit 4 Kästen Picking Box Air Gr. 1



Ohne Werkzeuge



ART.	B mm	T mm	H mm	RAL	CHF
<b>MASTERBR2009</b>	2000	750	1683/2058	7035+7016	3040,00

Bestehend aus:

Anz.	Beschreibung
1	Zerlegt gelieferte Werkbank mit Multiplex-Arbeitsplatte 40 mm
1	Schrank B = 560 mm, vorgerüstet für Tür mit 1 verstellbaren Boden
1	Volltür links H = 600 mm mit Griff Dark Grey
1	Schrank B=560 mm mit 4 Schubladen 1x75 2x150 1x200
2	Zusätzlicher Halbboden B=560 mm
1	Set mit 3 Doppellochträgern
2	Set mit 3 Lochplatten/Konsolen mit 2 Stegen für Behälter
6	Unipok Werkzeughaken - Packung mit 30 Stück
4	Halterungsschiene für Kästen Picking Box Gr. 1/2
4	Kit 4 Kästen Picking Box Air Gr. 1





1000 kg

höhenverstellbar

Multiplex-Arbeitsplatte Stärke 40 mm

Zerlegt geliefert

Abstand Beinlöcher 25 mm



ART.	B mm	T mm	H mm	RAL	CHF
MASTERBR2002	2000	750	740/1115	7035+7016	3014,00

Bestehend aus:

Anz.	Beschreibung
1	Zerlegt gelieferte Werkbank mit Multiplex-Arbeitsplatte 40 mm
1	Schrank B=560 mm mit 4 Schubladen 1x75 2x150 1x200
1	Schrank B=560 mm mit 5 Schubladen 1x75 3x100 1x200
2	Zusätzlicher Halbboden B=560 mm



CONFIGURE



ART.	B mm	T mm	H mm	RAL	CHF
MASTERBR2003	2000	750	740/1115	7035+7016	2646,00

Bestehend aus:

Anz.	Beschreibung
1	Zerlegt gelieferte Werkbank mit Multiplex-Arbeitsplatte 40 mm
1	Schrank B=560 mm mit 5 Schubladen 1x75 3x100 1x200
4	Boden oben/unten B=560 mm
1	Volltür rechts H = 600 mm mit Griff Dark Grey
1	Volltür links H = 600 mm mit Griff Dark Grey
2	Halterung für mittleren Halbboden
2	Boden innen B=558 mm
2	Seitliche Lochplatte



CONFIGURE



ART.	B mm	T mm	H mm	RAL	CHF
MASTERBR2004	2000	750	740/1115	7035+7016	2714,00

Bestehend aus:

Anz.	Beschreibung
1	Zerlegt gelieferte Werkbank mit Multiplex-Arbeitsplatte 40 mm
3	Schrank B = 560 mm, vorgerüstet für Tür mit 1 Schublade H = 150 mm
1	Halbtür rechts H = 435 mm mit Griff Dark Grey
2	Halbtür links H = 435 mm mit Griff Dark Grey



CONFIGURE



## KONFIGURATIONSBEISPIELE

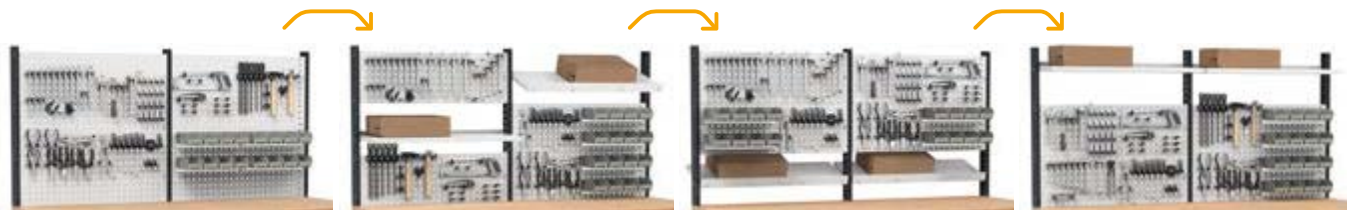

Ohne Werkzeuge



CONFIGURE

ART.	B mm	T mm	H mm	RAL	CHF
<b>MASTERBR2010</b>	2000	750	1683/2058	7035+7016	3716,00

Bestehend aus:

Anz.	Beschreibung
1	Zerlegt gelieferte Werkbank mit Multiplex-Arbeitsplatte 40 mm
1	Schrank B=560 mm mit 5 Schubladen 1x75 3x100 1x200
1	Schrank B=560 mm mit 4 Schubladen 1x75 2x150 1x200
2	Zusätzlicher Halbboden B=560 mm
1	Set mit 3 Doppellochträgern
2	Set mit 3 Lochplatten/Konsolen mit 2 Stegen für Behälter
6	Unipok Werkzeughaken - Packung mit 30 Stück
4	Halterungsschiene für Kästen Picking Box Gr. 1/2
4	Kit 4 Kästen Picking Box Air Gr. 1



Ohne Werkzeuge



CONFIGURE

ART.	B mm	T mm	H mm	RAL	CHF
<b>MASTERBR2011</b>	2000	750	1683/2058	7035+7016	3348,00

Bestehend aus:

Anz.	Beschreibung
1	Zerlegt gelieferte Werkbank mit Multiplex-Arbeitsplatte 40 mm
4	Boden oben/unten B=560 mm
1	Volltür links H = 600 mm mit Griff Dark Grey
1	Volltür rechts H = 600 mm mit Griff Dark Grey
2	Boden innen B=558 mm
2	Halterung für mittleren Halbboden
1	Schrank B=560 mm mit 5 Schubladen 1x75 3x100 1x200
2	Seitliche Lochplatte
1	Set mit 3 Doppellochträgern
2	Set mit 3 Lochplatten/Konsolen mit 2 Stegen für Behälter
6	Unipok Werkzeughaken - Packung mit 30 Stück
4	Halterungsschiene für Kästen Picking Box Gr. 1/2
4	Kit 4 Kästen Picking Box Air Gr. 1



Ohne Werkzeuge



CONFIGURE

ART.	B mm	T mm	H mm	RAL	CHF
<b>MASTERBR2012</b>	2000	750	1683/2058	7035+7016	3416,00

Bestehend aus:

Anz.	Beschreibung
1	Zerlegt gelieferte Werkbank mit Multiplex-Arbeitsplatte 40 mm
3	Schrank B = 560 mm, vorgerüstet für Tür mit 1 Schublade H = 150 mm
2	Halbtür links H = 435 mm mit Griff Dark Grey
1	Halbtür rechts H = 435 mm mit Griff Dark Grey
1	Set mit 3 Doppellochträgern
2	Set mit 3 Lochplatten/Konsolen mit 2 Stegen für Behälter
6	Unipok Werkzeughaken - Packung mit 30 Stück
4	Halterungsschiene für Kästen Picking Box Gr. 1/2
4	Kit 4 Kästen Picking Box Air Gr. 1



# WORK MASTER BR

## KOMPONENTEN

 1000 kg

 höhenverstellbar

 Multiplex-Arbeitsplatte Stärke 40 mm

 Zerlegt geliefert

 Abstand Beinlöcher 25 mm



ART.	B mm	T mm	H mm	Arbeitsplatte		RAL	CHF
				Material	mm		
MBR01S0V0V001PD	1024	750	740/1115	Multiplex	40	7035+7016	511,50

[CONFIGURE](#) 



ART.	B mm	T mm	H mm	Arbeitsplatte		RAL	CHF
				Material	mm		
MBR02S0V0V001PD	1500	750	740/1115	Multiplex	40	7035+7016	596,00

[CONFIGURE](#) 



ART.	B mm	T mm	H mm	Arbeitsplatte		RAL	CHF
				Material	mm		
MBR03S0V0V001PD	2000	750	740/1115	Multiplex	40	7035+7016	699,50

[CONFIGURE](#) 



ART.	B mm	T mm	H mm	Arbeitsplatte		RAL	CHF
				Material	mm		
MBR04S0V0V001PD	3000	750	740/1115	Multiplex	40	7035+7016	1230,00

[CONFIGURE](#) 



### VERPACKUNG MIT ZERLEGTER WERKBANK



### ZWEI VERSTÄRKUNGSELEMENTE

ART.	B mm	T mm	H mm	RAL	CHF
FBGKITS0008	145	39	145	7035	32,50

 Ein Verstärkungselement pro Bein verwenden, wenn weder Schubladenschrank noch Boden eingesetzt sind (zwei Verstärkungselemente bei den Werkbänken 1024/1500/2000, vier Verstärkungselemente für die Werkbänke 3000)



# WORK MASTER BR

## KOMPONENTEN



### ABDECKUNG FÜR MULTIPLEX-ARBEITSPLATTE

ART.	B mm	T mm	H mm	CHF
FBL22300007	1028	754	22	156,50
FBL22600007	1504	754	22	217,00
FBL22900007	2004	754	22	277,00
FBL23200007	3004	754	22	518,50

## TECHNISCHE ZEICHNUNG

### B → 1000 mm



### B → 1500 mm

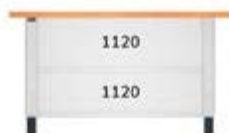

### B → 2000 mm



### B → 3000 mm



TRAGKRAFT



DICKE



RAL 7035 + RAL 7016



RAL 7035

# WORK MASTER BR

## KOMPONENTEN

### SCHRANK MIT SCHUBLADEN

B → 560 mm

27X27 EH

#### SCHRANK MIT 3 SCHUBLADEN



ART.	B mm	T mm	H mm	Schubladen					RAL	CHF
				Anz.	H 75 mm	H 100 mm	KG			
MBR05SC010203PD	560	610	369	3	1	2	100-75-50	92-96-100%	7035+7016	877,00



#### SCHRANK MIT 4 SCHUBLADEN



ART.	B mm	T mm	H mm	Schubladen					RAL	CHF	
				Anz.	H 75 mm	H 150 mm	H 200 mm	KG			
MBR05SC010204PD	560	610	669	4	1	2	1	100-75-50	92-96-100%	7035+7016	1023,00



#### SCHRANK MIT 5 SCHUBLADEN



ART.	B mm	T mm	H mm	Schubladen					RAL	CHF	
				Anz.	H 75 mm	H 100 mm	H 200 mm	KG			
MBR05SC010205PD	560	610	669	5	1	3	1	100-75-50	92-96-100%	7035+7016	1179,50



#### SCHRANK MIT MITTLEREM BODEN UND VORRÜSTUNG FÜR TÜREN



ART.	B mm	T mm	H mm	verstellbarer Boden	RAL	CHF
MBR05SX00020708	560	610	669	1	7035	398,50

#### VOLLTÜR LINKS H = 600 MM MIT GRIFF DARK GREY



ART.	B mm	T mm	H mm	Öffnung	RAL	CHF
MBR06SC01020239	504	34	600	links	7016	105,00

#### VOLLTÜR RECHTS H = 600 MM MIT GRIFF DARK GREY



ART.	B mm	T mm	H mm	Öffnung	RAL	CHF
MBR06SC01020139	504	34	600	rechts	7016	105,00

# WORK MASTER BR

## KOMPONENTEN

SCHRANK MIT SCHUBLADEN

B → 560 mm

27X27 EH



### TECHNISCHER SCHRANK B = 560 MM, VORGERÜSTET FÜR TÜR

Geeignet für Türen Art. MBR06SC01020339 und Art. MBR06SC01020439

ART.	B mm	T mm	H mm	RAL	CHF
MBR05SX000208PD	560	610	669	7035+7016	442,00



### KABELAUFROLLVORRICHTUNG MIT SCHUKO-STECKDOSE

ART.	L Kabel m	Art der Steckdose	Volt	Watt	CHF
MBR13S0V0V00100	20	Schuko	230	1600	1008,00



### AUFROLLVORRICHTUNG FÜR DRUCKLUFTLEITUNG

ART.	L Kabel m	Max. Druck Mpa	Ø mm	CHF
MBR13S0V0V00200	14	1,5	10	463,00



### ROLLE FÜR AUFROLLVORRICHTUNG

ART.	CHF
MBR13S0V0V00339	55,00



### PLATTE FÜR AUFROLLVORRICHTUNG Für die Befestigung an der Schrankrückseite

ART.	CHF
MBR13S0V0V00499	39,50



1. Technischer Schrank B = 560 mm, vorgerüstet für Tür
2. Modul: Rolle für Aufrollvorrichtung

3. Modul: Steckdosenleiste 4-fach
4. Modul: Steckdosenleiste 2-fach



TRAGKRAFT



AUSZUG



RAL 7035 + RAL 7016



RAL 7016



RAL 7035

# WORK MASTER BR

## KOMPONENTEN

### SCHRANK MIT SCHUBLADEN

B → 560 mm

27X27 EH

SCHRANK B = 560 MM, VORGERÜSTET FÜR TÜR MIT 1 SCHUBLADE H = 150 MM



ART.	B mm	T mm	H mm	Schubladen			RAL	CHF
				H 150 mm				
MBR05SC010206PD	560	610	669	1	100-75-50	92-96-100%	7035+7016	572,00



HALBTÜR LINKS H = 435 MM MIT GRIFF DARK GREY



ART.	B mm	T mm	H mm	Öffnung	RAL	CHF
MBR06SC01020439	504	34	435	links	7016	99,50

HALBTÜR RECHTS H = 435 MM MIT GRIFF DARK GREY



ART.	B mm	T mm	H mm	Öffnung	RAL	CHF
MBR06SC01020339	504	34	435	rechts	7016	99,50

### SCHRANK MIT SCHUBLADEN

B → 713 mm

36X27 EH

SCHRANK B=713 MM MIT 4 SCHUBLADEN 1X75 2X150 1X200



ART.	B mm	T mm	H mm	Schubladen						RAL	CHF
				Anz.	H 75 mm	H 150 mm	H 200 mm				
MBR05SC010304PD	713	610	669	4	1	2	1	100-75-50	92-96-100%	7035+7016	1083,00



SCHRANK B=713 MM MIT 5 SCHUBLADEN 1X75 3X100 1X200



ART.	B mm	T mm	H mm	Schubladen						RAL	CHF
				Anz.	H 75 mm	H 100 mm	H 200 mm				
MBR05SC010305PD	713	610	669	5	1	3	1	100-75-50	92-96-100%	7035+7016	1228,00



# WORK MASTER BR

## KOMPONENTEN

SCHRANK MIT SCHUBLADEN

B  713 mm

36X27 EH



SCHRANK B=713 MM, VORGERÜSTET FÜR TÜR MIT 1 VERSTELLBAREN BODEN

ART.	B mm	T mm	H mm	RAL	CHF
MBR05SX00030708	713	610	669	7035	428,50



VOLLTÜR LINKS H = 600 MM MIT GRIFF DARK GREY

ART.	B mm	T mm	H mm	Öffnung	RAL	CHF
MBR06SC01030239	657	34	600	links	7016	111,50



VOLLTÜR RECHTS H = 600 MM MIT GRIFF DARK GREY

ART.	B mm	T mm	H mm	Öffnung	RAL	CHF
MBR06SC01030139	657	34	600	rechts	7016	111,50



SCHRANK B=713 MM, VORGERÜSTET FÜR TÜR MIT 1 SCHUBLADE H = 150 MM

ART.	B mm	T mm	H mm	Schubladen			RAL	CHF
				H 150 mm				
MBR05SC010306PD	713	610	669	1	100-75-50	92-96-100%	7035+7016	604,00



HALBTÜR LINKS H = 435 MM MIT GRIFF DARK GREY

ART.	B mm	T mm	H mm	Öffnung	RAL	CHF
MBR06SC01030439	657	34	435	links	7016	105,00



HALBTÜR RECHTS H = 435 MM MIT GRIFF DARK GREY

ART.	B mm	T mm	H mm	Öffnung	RAL	CHF
MBR06SC01030339	657	34	435	rechts	7016	105,00



TRAGKRAFT



AUSZUG



RAL 7035 + RAL 7016



RAL 7016



RAL 7035

# WORK MASTER BR

## KOMPONENTEN



### SEITLICHE LOCHPLATTE

ART.	B mm	T mm	H mm	Abm. Loch mm	RAL	CHF
FBG15S00V0V0008	610	75	669	10x10	7035	84,50



### ZUSÄTZLICHER FACHBODEN

ART.	B mm	T mm	H mm	KG	RAL	CHF
MBR08S070600008	713	605	35	250	7035	82,00
MBR08S090600008	967	605	35	250	7035	102,50
MBR08S110600008	1120	605	35	250	7035	102,50
MBR08S120600008	1273	605	35	250	7035	108,50
MBR08S160600008	1680	605	35	200	7035	137,50



### ZUSÄTZLICHER HALBBODEN

ART.	B mm	T mm	H mm	KG	RAL	CHF
MBR09S050300008	560	305	35	100	7035	56,00
MBR09S070300008	713	305	35	100	7035	56,00
MBR09S090300008	967	305	35	100	7035	64,00
MBR09S110300008	1120	305	35	100	7035	64,00
MBR09S120300008	1273	305	35	100	7035	73,00
MBR09S160300008	1680	305	35	100	7035	88,00



### HALTERUNG FÜR MITTLEREN HALBBODEN

ART.	B mm	T mm	H mm	RAL	CHF
FBG13S605V00008	605	77	35	7035	18,50

# WORK MASTER BR

## KOMPONENTEN

### ZUSAMMENSTELLBARES MODUL



BODEN INNEN 27X27 EH

ART.	B mm	T mm	H mm	KG	RAL	CHF
MBR11S0V0020008	558	466	60	100	7035	53,50



BODEN OBEN UND UNTEN 27X27 EH

ART.	B mm	T mm	H mm	KG	RAL	CHF
MBR10S050600008	560	610	32	100	7035	61,00

1. Boden innen 27x27 EH
2. Boden oben und unten 27x27 EH
3. Halterung für mittleren Halbboden
4. Volltür rechts H = 600 mm mit Griff Dark Grey
5. Volltür links H = 600 mm mit Griff Dark Grey



VOLLTÜR RECHTS H = 600 MM MIT GRIFF DARK GREY

ART.	B mm	T mm	H mm	Öffnung	RAL	CHF
MBR06SC01020539	554	34	600	rechts	7016	105,00



HALTERUNG FÜR MITTLEREN HALBBODEN

ART.	B mm	T mm	H mm	RAL	CHF
FBG13S605V00008	605	77	35	7035	18,50



VOLLTÜR LINKS H = 600 MM MIT GRIFF DARK GREY

ART.	B mm	T mm	H mm	Öffnung	RAL	CHF
MBR06SC01020639	554	34	600	links	7016	105,00



TRAGKRAFT



RAL 7016



RAL 7035



## EINTEILUNGS- SYSTEME

B → 560 mm



ART.	geeignet für Schublade H mm	Komponenten	CHF
FFH84050200	50/300	16 x Querteiler B=36 mm 7 x Querteiler B=47 mm 6 x Trennwände mit 3 Kanälen 3 x Trennwände mit 4 Kanälen	41,50



ART.	geeignet für Schublade H mm	Komponenten	CHF
FFH84050300	50/300	15 x Querteiler B=47 mm 8 x Querteiler B=73 mm 6 x Trennwände mit 2 Kanälen 3 x Trennwände mit 3 Kanälen	41,50



ART.	geeignet für Schublade H mm	Komponenten	CHF
FFH84050400	50/300	18 x Querteiler B=73 mm 9 x Trennwände mit 2 Kanälen	40,00



ART.	geeignet für Schublade H mm	Komponenten	CHF
FFH84071800	75	6 x Einsatzkasten 150x75 mm	43,00
FFH84101800	100/125	6 x Einsatzkasten 150x150 mm	46,50



ART.	geeignet für Schublade H mm	Komponenten	CHF
FFH84070800	75		24,50
FFH84100800	100/125	2 x Geschlitzte Längsteiler B=457 mm 3 x Querteiler B = 151 mm	30,50
FFH84150800	150/175		39,00
FFH84200800	200/250		56,50



## EINTEILUNGS- SYSTEME

B → 713 mm



ART.	geeignet für Schublade H mm	Komponenten	CHF
FFH10051000	50/300	3 x Trennwände mit 3 Kanälen 9 x Trennwände mit 4 Kanälen 12 x Querteiler B=47 mm 36 x Querteiler B=36 mm	58,50



ART.	geeignet für Schublade H mm	Komponenten	CHF
FFH10051300	50/300	18 x Querteiler B=47 mm 12 x Querteiler B=73 mm 6 x Trennwände mit 2 Kanälen 6 x Trennwände mit 3 Kanälen	53,00



ART.	geeignet für Schublade H mm	Komponenten	CHF
FFH10051500	50/300	20 x Querteiler B=36 mm 20 x Querteiler B=47 mm 6 x Trennwände mit 3 Kanälen 5 x Trennwände mit 4 Kanälen 1 x Inbusschlüsselhalter	58,50



ART.	geeignet für Schublade H mm	Komponenten	CHF
FFH10071800	75	16 x Einsatzkasten 75x75 mm 8 x Einsatzkasten 150x75 mm 4 x Einsatzkasten 150x150 mm	60,00



ART.	geeignet für Schublade H mm	Komponenten	CHF
FFH10071600	75	12 x Einsatzkasten 150x75 mm 6 x Einsatzkasten 150x150 mm	54,50
FFH10101600	100/125		64,00



ART.	geeignet für Schublade H mm	Komponenten	CHF
FFH10070500	75	2 x Geschlitzte Längsteiler B=457 mm 3 x Querteiler B=202 mm	30,50
FFH10100500	100/125		31,50
FFH10150500	150/175		41,50
FFH10200500	200/250		59,00

# WORK MASTER BR



CONFIGURE

PATENTED

ART.	B mm	T mm	H mm	KG	RAL	CHF
MASTERBR3001	3206	750	1985/2360	1000	7035+7016	8844,50

Bestehend aus:

Anz.	Beschreibung	Anz.	Beschreibung
1	Zerlegt gelieferte Werkbank mit Multiplex-Arbeitsplatte 40 mm	1	Dokumentenhalter A4
1	Schrank B = 560 mm, vorgerüstet für Tür mit 1 verstellbaren Boden	1	Set mit Rollenhalter mit Papierrolle Ø=240 mm
2	Schrank B=713 mm mit 4 Schubladen 1x75 2x150 1x200	4	Abgewinkelter Spraydosenshalter mit 2 Plätzen
1	Technischer Schrank B = 560 mm, vorgerüstet für Tür	6	Unipok Werkzeughaken - Packung mit 30 Stück
1	Halbtür rechts H = 435 mm mit Griff Dark Grey	1	Halterungsschiene für Kästen Picking Box Gr. 1/2
1	Volltür links H = 600 mm mit Griff Dark Grey	1	Kit 4 Kästen Picking Box Air Gr. 1
2	Seitliche Lochplatte	2	Großes Ablagefach umkehrbar
1	Set mit 3 Doppellochträgern	1	Abfallbehälter Volumen 30 l
2	Set mit 3 Lochplatten/Konsolen mit 2 Stegen für Behälter	3	Kit 2 Kästen Picking Box Air Gr. 3A2
2	Doppellampe	1	Platte für Aufrollvorrichtung
2	Hängeschrank mit Tür	2	Rolle für Aufrollvorrichtung
1	Steckdosenleiste für 2 Schukostecker	1	Aufrollvorrichtung für Druckluftleitung
1	Anschlusskabel Wieland Schuko/FR	1	Kabelaufrollvorrichtung mit Schuko-Steckdose
1	Set mit 3 schrägen Halterungen mit 2 Schienen		



# WORK MASTER BR



CONFIGURE

PATENTED

ART.	B mm	T mm	H mm	KG	RAL	CHF
<b>MASTERBR1508</b>	1706	750	1985/2360	1000	7035+7016	4044,50

Bestehend aus:

Anz.	Beschreibung	Anz.	Beschreibung
1	Zerlegt gelieferte Werkbank mit Multiplex-Arbeitsplatte 40 mm	1	Anschlusskabel Wieland Schuko/FR
1	Schrank B=560 mm mit 5 Schubladen 1x75 3x100 1x200	1	Dokumentenhalter A4
2	Boden oben/unten B=560 mm	1	Set mit Rollenhalter mit Papierrolle Ø=240 mm
1	Volltür links H = 600 mm mit Griff Dark Grey	2	Abgewinkelter Spraydosenshalter mit 2 Plätzen
1	Halterung für mittleren Halbboden	4	Unipok Werkzeughaken - Packung mit 30 Stück
1	Boden innen B=558 mm	1	Abfallbehälter Volumen 30 l
2	Seitliche Lochplatte	2	Hängeschrank mit Tür
1	Halterung für Steckdosenleiste für 2 Steckdosen	1	Doppellampe
1	Halterung für Steckdosenleiste für 4 Steckdosen	1	Set mit 3 Lochplatten/Konsolen mit 2 Stegen für Behälter
1	Steckdosenleiste für 2 Schukostecker	1	Set mit 2 schrägen Halterungen mit Schiene
1	Steckdosenleiste für 4 Schukostecker	1	Set mit 2 Doppellochträgern für Werkbank

KG

TRAGKRAFT RAL 7035 + RAL 7016

# DYNAMIC

## WERKBÄNKE PRO+ SERIE

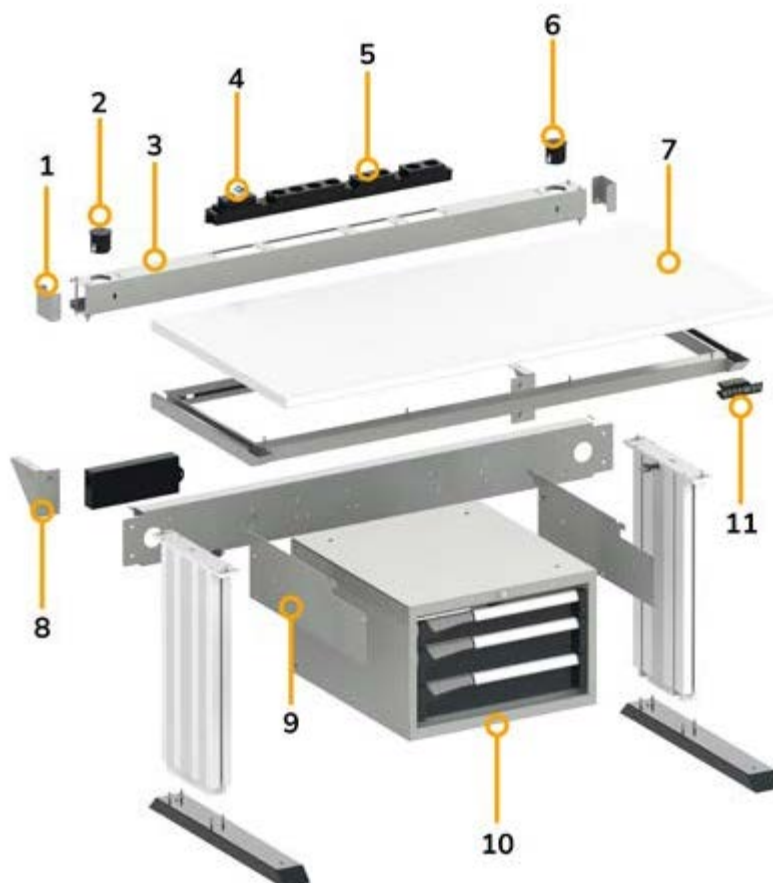

- |                      |                           |                            |
|----------------------|---------------------------|----------------------------|
| 1. Blindabdeckung    | 5. Mehrfachsteckerleisten | 9. Halterung               |
| 2. USB Datentransfer | 6. USB Aufladen           | 10. Schrank mit Schubladen |
| 3. Rahmen            | 7. Laminatplatte          | 11. Tastenfeld             |
| 4. FI/LS-Schalter    | 8. Winkelprofil           |                            |

Der Arbeitsplatz Dynamic ist eine dynamische und ergonomische Lösung mit über Tastenfeld mit 3 Speichern **elektronisch höhenverstellbaren Beinen**. Er ist mit Breite 985 und 1470 mm verfügbar und besitzt eine **Arbeitsplatte aus Laminat**. Die elektrischen Komponenten können in der serienmäßigen Traverse oder im zusätzlichen Rahmen, der auch die Befestigung der Träger für Wandsystem ermöglicht, installiert werden. Dynamic kann mit Schränken mit Schubladen und mit **Produkten für ESD** wie Matten und Erdungssteckdosen personalisiert werden, um auch für die Verarbeitung von elektronischen Komponenten eingesetzt werden zu können.



**TRAGKRAFT  
WERKBANK 400 KG**

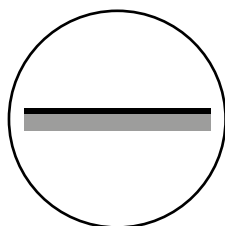

**LAMINATPLATTE**

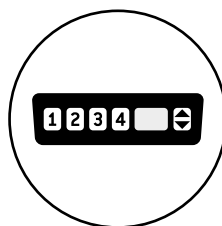

**TASTENFELD MIT 3  
SPEICHERN**

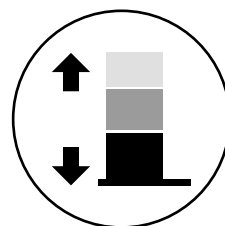

**ELEKTRONISCH  
HÖHENVERSTELLBAR**



CONFIGURE

PATENTED\*

ART.	B mm	T mm	H mm	KG	RAL	CHF
<b>DYNAMIC1504</b>	1497	780	740/1140	400	7035+7016	5051,00

Bestehend aus:

Anz.	Beschreibung	Anz.	Beschreibung
1	Werkbank, zerlegt, elektrisch verstellbar	1	Steckdoseleiste für 4 Schuko-stecker
1	Schrank B=560 mm mit 3 Schubladen 1x75 2x100	1	Fehlerstrom-Leitungsschutzschalter
1	Zusätzlicher Steckdosenrahmen inklusive Blindabdeckungen und Winkelprofile	1	Anschlusskabel Wieland mit Stecker in/out
1	Halterungspaar für Schränke	1	Anschlusskabel Wieland Schuko/FR
2	Steckdoseleiste für 2 Schuko-stecker	1	USB-Buchse für Datentransfer
		1	USB-Buchse zum Aufladen



TRAGKRAFT



RAL 7035 + RAL 7016



CONFIGURE

PATENTED

ART.	B mm	T mm	H mm	KG	RAL	CHF
DYNAMIC1501	1497	780	1983/2383	400	7035+7016	6602,00

Bestehend aus:

Anz.	Beschreibung	Anz.	Beschreibung
1	Werkbank, zerlegt, elektrisch verstellbar	2	Einzellampe
1	Schrank B=560 mm mit 3 Schubladen 1x75 2x100	1	Zusatzschiene mit Anschlüssen
2	Lochplatte/Konsole mit Steg für Behälter	1	USB-Buchse zum Aufladen
1	Set mit 2 Doppellochträgern für Werkbank	1	USB-Buchse für Datentransfer
1	Set mit 2 schrägen Halterungen mit Schiene	1	Anschlusskabel Wieland Schuko/FR
1	Lochplatte Electric	1	Fehlerstrom-Leitungsschutzschalter
1	Doppellampe	1	Steckdosenleiste für 4 Schukostecker
1	Halterungspaar für Schränke	2	Steckdosenleiste für 2 Schukostecker
1	Zusätzlicher Steckdosenrahmen inklusive Blindabdeckungen und Winkelprofile	36	Kasten aus Polypropylen Picking Box Air Gr. 2



ART.	B mm	T mm	H mm	KG	RAL	CHF
<b>DYNAMIC1503</b>	1497	780	1983/2383	400	7035+7016	6359,00

Bestehend aus:



Anz.	Beschreibung
1	Werkbank, zerlegt, elektrisch verstellbar
1	Schrank B=500 mm mit 1 Schublade H=150 mm
1	Zusatzschiene mit Anschlüssen
1	Lochplatte/Konsole
2	Lochplatte/Konsole mit Steg für Behälter
1	Set mit 2 Doppellochträgern für Werkbank
1	Set mit 2 schrägen Halterungen mit Schiene
1	Aufbewahrungsfach umkehrbar
1	Unipok Werkzeughaken - Packung mit 30 Stück
1	Deckplatte für Schrank B=500 mm
2	Steckdosenleiste für 2 Schuko-stecker
1	Steckdosenleiste für 4 Schuko-stecker
1	Fehlerstrom-Leitungsschutzschalter
1	Anschlusskabel Wieland Schuko/FR
1	USB-Buchse für Datentransfer
1	USB-Buchse zum Aufladen
1	Lochplatte Electric
1	Doppellampe
3	Einzellampe
1	Zusätzlicher Steckdosenrahmen inklusive Blindabdeckungen und Winkelprofile
1	Halterungspaar für Schränke
36	Kasten aus Polypropylen Picking Box Air Gr. 2



ART.	B mm	T mm	H mm	KG	RAL	CHF
<b>DYNAMIC1502</b>	1497	780	1983/2383	400	7035+7016	5828,50

Bestehend aus:



Anz.	Beschreibung
1	Werkbank, zerlegt, elektrisch verstellbar
2	Hängeschrank mit Tür
1	Zusatzschiene mit Anschlüssen
2	Lochplatte/Konsole mit Steg für Behälter
1	Set mit 2 Doppellochträgern für Werkbank
1	Set mit 2 schrägen Halterungen mit Schiene
1	Lochplatte Electric
1	Steckdosenleiste für 4 Schuko-stecker
1	Fehlerstrom-Leitungsschutzschalter
1	Anschlusskabel Wieland Schuko/FR
1	USB-Buchse für Datentransfer
1	USB-Buchse zum Aufladen
1	Aufbewahrungsfach umkehrbar
1	Doppellampe
1	Einzellampe
1	Zusätzlicher Steckdosenrahmen inklusive Blindabdeckungen und Winkelprofile
2	Steckdosenleiste für 2 Schuko-stecker
6	Kit 3 Kästen Picking Box Air Gr. 2



## KOMPONENTEN

B ➔ 1000 - 1500 mm

 400 kg

 höhenverstellbar

 Zerlegt geliefert



3D

3D

### BASISBANK MIT UMKEHRBARER TRAVERSE

ART.	B mm	T mm	H mm	RAL	CHF
FLE0970E0PD	985	700	740/1140	7035+7016	2810,50
FLE1470E0PD	1470	700	740/1140	7035+7016	3004,00

## 1. Umkehrbare Traverse



Die Werkbank verfügt über elektrisch höhenverstellbare Beine. Die Höhe kann von minimal 740 mm bis maximal 1140 mm variieren.



Der Mechanismus für die Tischverstellung kann über das Tastenfeld gesteuert werden. Neben der Möglichkeit zur Verstellung der Höhe der Arbeitsplatte, verfügt es auch über 3 Positionsspeicher, dank denen die Höhe der Werkbank schnell an den Benutzer angepasst werden kann.

### VORDERANSICHT DER TRAVERSE



### RÜCKANSICHT DER TRAVERSE



Die Traverse der Werkbank verfügt über Aussparungen für die Anbringung von Steckdosen und Schutzschaltern Iron Team Electric. Je nach gewählter Größe variiert die Anzahl der Aussparungen. Die verschiedenen Komponenten können entweder auf der Rückseite oder auf der Vorderseite der Traverse installiert werden.

Die Komponenten Iron Team Electric sind nicht im Lieferumfang der Traverse enthalten.

### SCHEMA STECKDOSEN TRAVERSE

1000



1 2 3 5 1

1500



1 2 3 4 5 1

- 1 Öffnung für Kabel
- 2 FI/LS-Schalter
- 3 Steckdosenleiste für 2 Stecker
- 4 Steckdosenleiste für 4 Stecker
- 5 Steuergerät



# DYNAMIC

## KOMPONENTEN

B ➤ 1000 - 1500 mm

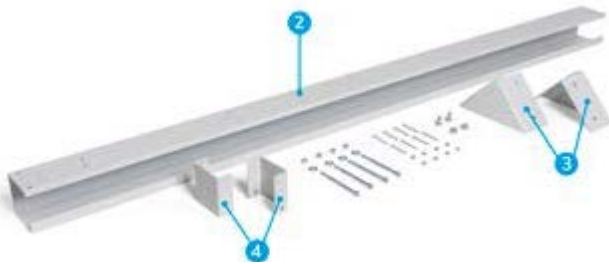

1. Umkehrbare Traverse
2. Rahmen
3. Winkelprofile
4. Blindabdeckung

### ZUSÄTZLICHER STECKDOSENRAHMEN INKLUSIVE BLINDABDECKUNGEN UND WINKELPROFILE

ART.	B mm	T mm	H mm	RAL	CHF
FBL46600008	1014	130	208	7035	120,50
FBL46650008	1499	130	208	7035	133,00

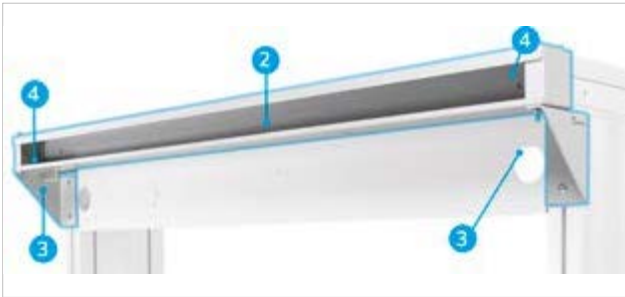

Für die Montage der Tragsäule Work Look muss der zusätzliche Rahmen installiert werden.

### DRAUFSICHT DES RAHMENS



### UNTERANSICHT DES RAHMENS



Der umkehrbare Rahmen der Werkbank verfügt über Aussparungen für die Anbringung von Steckdosen und Schutzschaltern Iron Team Electric. Je nach gewählter Größe variiert die Anzahl der Aussparungen. Die verschiedenen Komponenten können entweder auf der Oberseite oder auf der Unterseite des umkehrbaren Rahmens installiert werden.

Die Komponenten Iron Team Electric sind nicht im Lieferumfang des umkehrbaren Rahmens enthalten.

### SCHEMA STECKDOSEN RAHMEN

1000



- 1
- 2
- 4
- 3
- 3
- 5

1500



- 1
- 2
- 4
- 3
- 3
- 1

- 1 USB Datentransfer
- 2 FI/LS-Schalter
- 3 Steckdosenleiste für 2 Stecker
- 4 Steckdosenleiste für 4 Stecker
- 5 USB Aufladen



TRAGKRAFT



RAL 7035 + RAL 7016



RAL 7035



### SCHRANK MIT 3 SCHUBLADEN



ART.	B mm	T mm	H mm	Schubladen				RAL	CHF	
				Anz.	H 75 mm	H 100 mm	KG			
MBR05SC010203PD	560	610	369	3	1	2	100-75-50	92-96-100%	7035+7016	877,00

### SCHRANK MIT 1 SCHUBLADE



ART.	B mm	T mm	H mm	Schubladen				RAL	CHF
				Anz.	KG		H mm		
FBG03S50C0001PD	500	630	210	1	80	86%	150	7035+7016	196,00



### DECKPLATTE FÜR SCHRANK B=500 MM

Für Schrank mit 1 Schublade

ART.	B mm	T mm	H mm	RAL	CHF
FBL66900008	496	601	2	7035	54,50



### HALTERUNGSPAAR FÜR SCHRÄNKE

ART.	B mm	T mm	H mm	RAL	CHF
FBL46010008	2	648	181	7035	43,00

## IRONTEAM ELECTRIC



FBLET012007



FBLET004007



FBLET005007



FBLET016007



FBLET013007



FBLET020007



FBLET019007

siehe S. 196

# DYNAMIC

## KOMPONENTEN



Die elektronisch höhenverstellbare Werkbank Dynamic bietet ein dynamisches und ergonomisches Arbeitsplatzsystem, der für den Einsatz in zahlreichen Branchen geeignet ist. Dynamic bietet zahlreiche Lösungen, die darauf abzielen, den Komfort für den Benutzer zu optimieren: Schränke mit Schubladen, zusätzliche Rahmen oder Traversen für elektrische Komponenten, Lochwände Work Look. Die höhenverstellbaren Beine werden über ein praktisches Tastenfeld gesteuert. Die Höhe der Werkbank kann von minimal 740 mm bis maximal 1140 mm verstellt werden. Drei verschiedene Höhen können über das Tastenfeld gespeichert werden, um die Arbeitsplatte mit wenigen Handgriffen schnell und einfach zu verstellen.

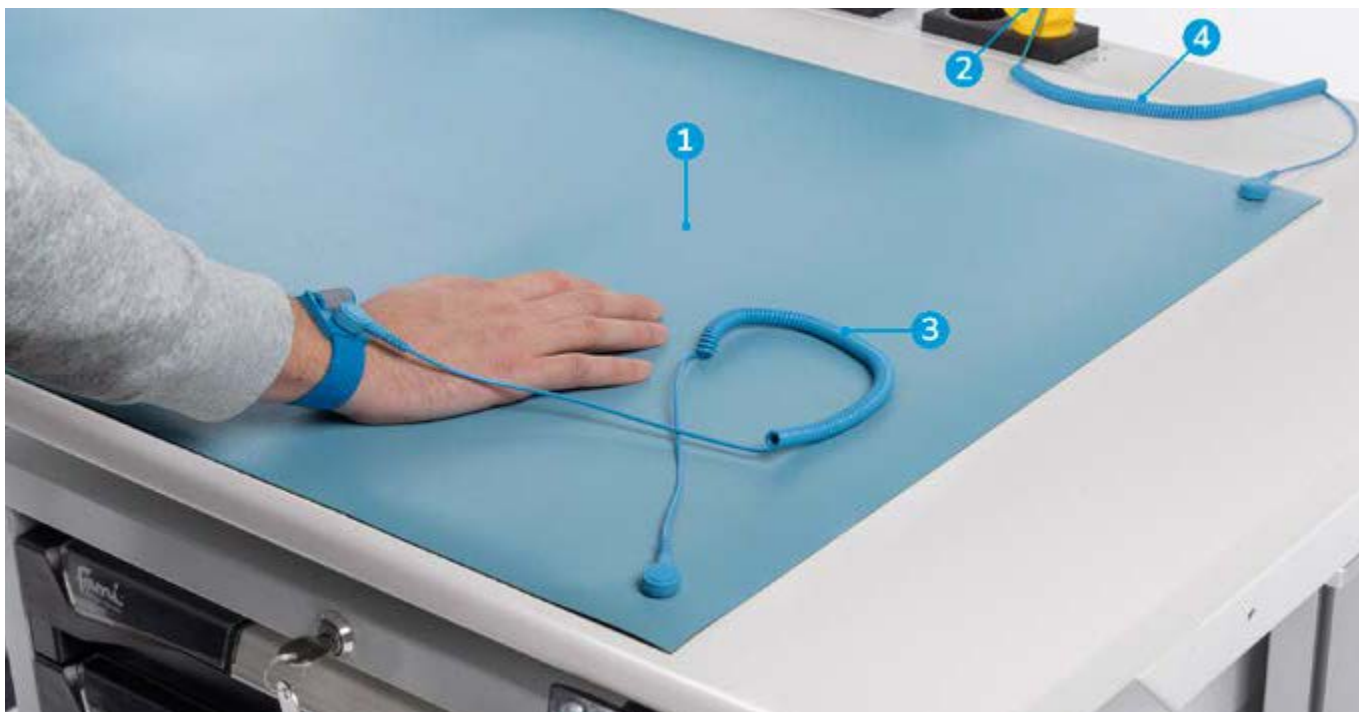

1. 2-schichtige ESD-Matte
2. ESD-Schukostecker
3. Verstellbarer Riemen mit Knopf und Kabel
4. Kabel mit Knopf

### 2-SCHICHTIGE ESD-MATTE

ART.	B mm	T mm	H mm	CHF
FAXTAPPIER120XB	900	600	2	198,50

### ESD-SCHUKOSTECKER

ART.	B mm	T mm	H mm	CHF
FAXSCHUKOESD005	52	52	72	45,50

### VERSTELLBARER RIEMEN MIT KNOPF UND KABEL

ART.	L Kabel m	CHF
FAXITE780419304	2,5	19,00

### KABEL MIT KNOPF

ART.	B mm	CHF
FAXITE7804885XB	2500	12,50



TRAGKRAFT



AUSZUG



RAL 7035 + RAL 7016



RAL 7035

# WORK LOOK

## LOCHPLATTEN PRO SERIE

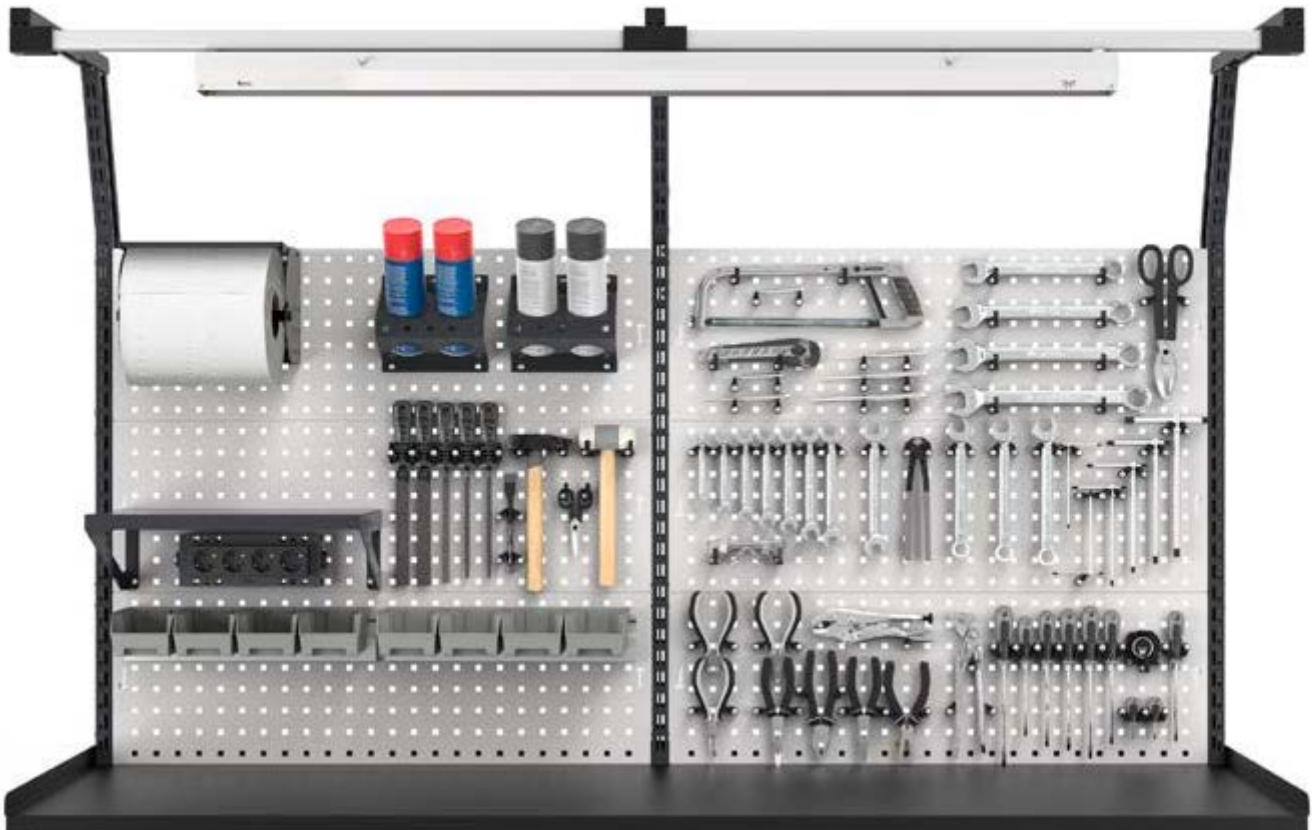

Die **Lochwände** Work Look mit Loch **10x10** mm können an Werkbänken, Wagen, Holzwänden oder Mauern positioniert werden, um Werkzeugträger von verschiedenen Abmessungen zu schaffen. Wenn sie an Trägern für Werkbänke installiert wird, kann der Benutzer wählen, ob die Platte als **Werkzeugträger** oder als **horizontale oder geneigte Konsole** mit Halterand eingesetzt werden soll. Work Look kann eine breite Palette von Komponenten aufnehmen: von hängenden Strukturen und Lampen bis zu Hängeschränken mit Klappöffnung, Zubehör und Haken.

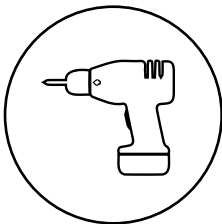

WANDMONTAGE

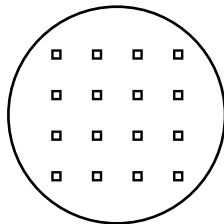

VIERKANT-  
LOCHUNG 10X10

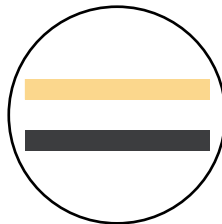

GEEIGNET FÜR  
HOLZ- UND  
STAHLPLATTEN

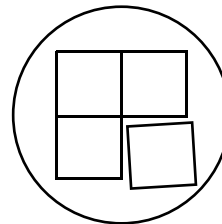

MODULAR

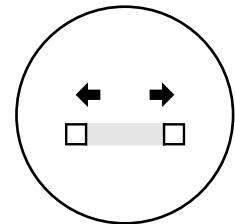

ABSTAND 38 MM

# WORK LOOK



CONFIGURE

PATENTED\*

ART.	B mm	T mm	H mm	KG	RAL	CHF
MASTERBR1507	1706	750	1985/2360	1000	7035+7016	4362,00

Bestehend aus:

Anz.	Beschreibung	Anz.	Beschreibung
1	Zerlegt gelieferte Werkbank mit Multiplex-Arbeitsplatte 40 mm	1	Set mit 2 Doppelochträgern für Werkbank
1	Schrank B=560 mm mit 5 Schubladen 1x75 3x100 1x200	1	Abfallbehälter Volumen 30 l
2	Boden oben/unten B=560 mm	1	Großes Ablagefach umkehrbar
1	Volltür links H = 600 mm mit Griff Dark Grey	1	Halterungsschiene für Kästen Picking Box Gr. 1/2
1	Boden innen B=558 mm	1	Kit 4 Kästen Picking Box Air Gr. 1
1	Halterung für mittleren Halbboden	3	Unipok Werkzeughaken - Packung mit 30 Stück
2	Seitliche Lochplatte	2	Abgewinkelter Spraydosenshalter mit 2 Plätzen
1	LED-Leiste	1	Set mit Rollenhalter mit Papierrolle Ø 130 mm
1	Haltebügelpaar für Hängeschränke an Doppelochträgern	1	Dokumentenhalter A4
1	Hängeschrank mit Klapptür ohne Schloss	1	Anschlusskabel Wieland Schuko/FR
1	Doppellampe	1	Steckdosenseite für 4 Schukostecker
1	Set mit 2 Lochplatten/Konsolen mit 1 Steg für Behälter	1	Steckdosenseite für 2 Schukostecker
1	Set mit 2 schrägen Halterungen mit Schiene	1	Halterung für Steckdosenseite für 4 Steckdosen
		1	Halterung für Steckdosenseite für 2 Steckdosen



TRAGKRAFT

RAL 7035 + RAL 7016

# WORK LOOK

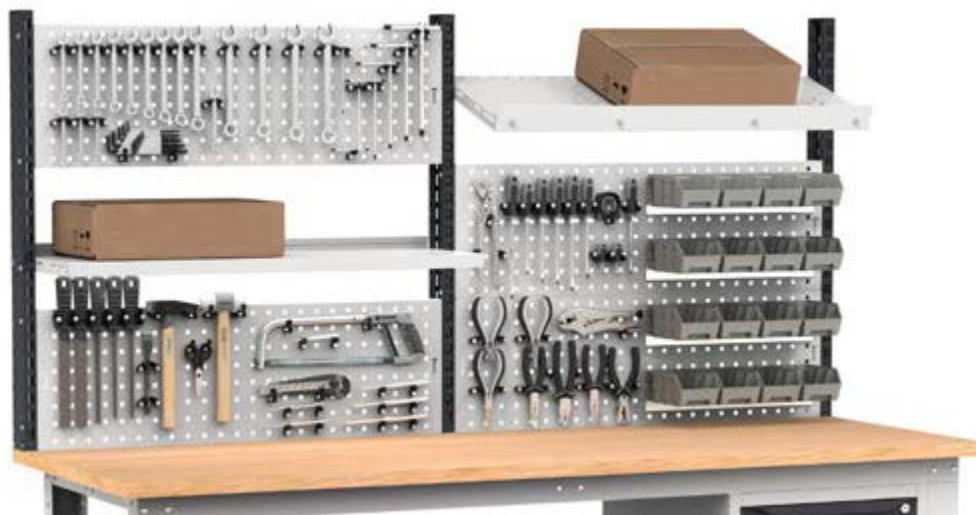

**ÄNDERN SIE DIE KONFIGURATION IHRER WERKBANK UND PASSEN SIE SIE MIT WORK LOOK AN UNTERSCHIEDLICHE EINSATZMÖGLICHKEITEN AN!**

Je nach Art der Installation können Sie sie verwenden als:

**Lochplatte, horizontale Konsole oder Schrägkonsole mit Steg für Behälter.**



ART.	B mm	T mm	H mm	KG Träger	RAL	CHF
WORKLOOK1001	1015	80	639	50	7035+7016	184,50
WORKLOOK1002	1015	80	639	50	5012	184,50

Bestehend aus:

Anz.	Beschreibung
1	Set mit 2 Doppellochträgern für Werkbank
1	Set mit 2 Lochplatten/Konsolen mit 1 Steg für Behälter



ART.	B mm	T mm	H mm	KG Träger	RAL	CHF
WORKLOOK1003	1015	80	943	50	7035+7016	259,50
WORKLOOK1004	1015	80	943	50	5012	259,50

Bestehend aus:

Anz.	Beschreibung
1	Set mit 2 Doppellochträgern für Werkbank
1	Set mit 3 Lochplatten/Konsolen mit 2 Stegen für Behälter



ART.	B mm	T mm	H mm	KG Träger	RAL	CHF
WORKLOOK1501	1500	80	639	50	7035+7016	206,50
WORKLOOK1502	1500	80	639	50	5012	206,50

Bestehend aus:

Anz.	Beschreibung
1	Set mit 2 Doppellochträgern für Werkbank
1	Set mit 2 Lochplatten/Konsolen mit 1 Steg für Behälter





ART.	B mm	T mm	H mm	KG Träger	RAL	CHF
WORKLOOK1503	1500	80	943	50	7035+7016	290,50
WORKLOOK1504	1500	80	943	50	5012	290,50

Bestehend aus:

Anz.	Beschreibung
1	Set mit 2 Doppellochträgern für Werkbank
1	Set mit 3 Lochplatten/Konsolen mit 2 Stegen für Behälter

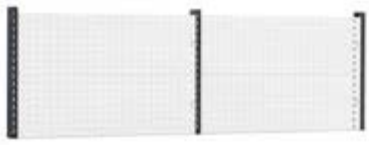
# WORK LOOK



ART.	B mm	T mm	H mm	 Träger	RAL	CHF
<b>WORKLOOK2001</b>	2000	80	639	50	7035+7016	333,00
<b>WORKLOOK2002</b>	2000	80	639	50	5012	333,00

Bestehend aus:

Anz.	Beschreibung
1	Set mit 3 Doppellochträgern
2	Set mit 2 Lochplatten/Konsolen mit 1 Steg für Behälter

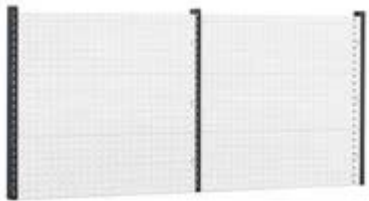

ART.	B mm	T mm	H mm	 Träger	RAL	CHF
<b>WORKLOOK2003</b>	2000	80	943	50	7035+7016	470,00
<b>WORKLOOK2004</b>	2000	80	943	50	5012	470,00

Bestehend aus:

Anz.	Beschreibung
1	Set mit 3 Doppellochträgern
2	Set mit 3 Lochplatten/Konsolen mit 2 Stegen für Behälter

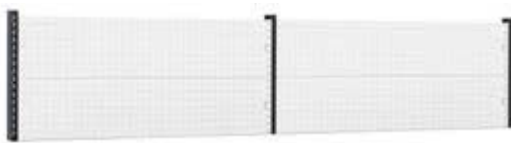

ART.	B mm	T mm	H mm	 Träger	RAL	CHF
<b>WORKLOOK3001</b>	2970	80	639	50	7035+7016	377,00
<b>WORKLOOK3002</b>	2970	80	639	50	5012	377,00

Bestehend aus:

Anz.	Beschreibung
1	Set mit 3 Doppellochträgern
2	Set mit 2 Lochplatten/Konsolen mit 1 Steg für Behälter

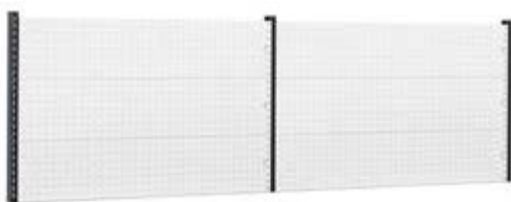

ART.	B mm	T mm	H mm	 Träger	RAL	CHF
<b>WORKLOOK3003</b>	2970	80	943	50	7035+7016	532,00
<b>WORKLOOK3004</b>	2970	80	943	50	5012	532,00

Bestehend aus:

Anz.	Beschreibung
1	Set mit 3 Doppellochträgern
2	Set mit 3 Lochplatten/Konsolen mit 2 Stegen für Behälter



TRAGKRAFT



RAL 7035 + RAL 7016



RAL 5012

# WORK LOOK

## KOMPONENTEN

### HÄNGESCHRÄNKE



#### HÄNGESCHRANK MIT KLAPPTÜR OHNE SCHLOSS

ART.	B mm	T mm	H mm	KG	RAL	CHF
FBL8005X000PD	943	350	456	50	7035+7016	584,50
FBL8005X00004	943	350	456	50	5012	584,50
FBL8010X000PD	1428	350	456	50	7035+7016	638,00
FBL8010X00004	1428	350	456	50	5012	638,00



#### SCHLIESSET FÜR HÄNGESCHRANK

ART.	CHF
FBL8020C00000	22,50



#### HALTEBÜGELPAAR FÜR HÄNGESCHRÄNKE AN DOPPELLOCHTRÄGERN

ART.	B mm	T mm	H mm	RAL	CHF
FBL8025000008	33	21	455	7035	45,50
FBL8025000004	33	21	455	5012	45,50

⚠ Für die Befestigung des Hängeschranks an den Doppellochträgern



#### LED-LEISTE

Ohne An-/Ausschalter

ART.	B mm	Farbtemperatur K	Watt	Hz	Lumen	CHF
FBL99350213	573	4000	10	50/60	1000	85,50
FBL99400213	873	4000	15	50/60	1500	90,00
FBL99450213	1173	4000	20	50/60	2000	92,00



# WORK LOOK

## HÄNGESCHRÄNKE MIT TRÄGER UND PLATTEN FÜR ARBEITSBÄNKE



ART.	B mm	T mm	H mm	Träger	RAL	CHF
<b>WORKLOOK1005</b>	1015	373	1063	50	7035+7016	883,50
<b>WORKLOOK1006</b>	1015	373	1063	50	5012	883,50

Bestehend aus:

Anz.	Beschreibung
1	Set mit 2 Doppelochträgern für Werkbank
1	Set mit 2 Lochplatten/Konsolen mit 1 Steg für Behälter
1	Hängeschrank mit Klapptür ohne Schloss
1	Haltebügelpaar für Hängeschränke an Doppelochträgern
2	Unipok Werkzeughaken - Packung mit 30 Stück



ART.	B mm	T mm	H mm	Träger	RAL	CHF
<b>WORKLOOK1505</b>	1500	373	1063	50	7035+7016	997,00
<b>WORKLOOK1506</b>	1500	373	1063	50	5012	997,00

Bestehend aus:

Anz.	Beschreibung
1	Set mit 2 Doppelochträgern für Werkbank
1	Set mit 2 Lochplatten/Konsolen mit 1 Steg für Behälter
1	Hängeschrank mit Klapptür ohne Schloss
1	Haltebügelpaar für Hängeschränke an Doppelochträgern
2	Unipok Werkzeughaken - Packung mit 30 Stück
2	Halterungsschiene für Kästen Picking Box Gr. 1/2
2	Kit 4 Kästen Picking Box Air Gr. 1



ART.	B mm	T mm	H mm	Träger	RAL	CHF
<b>WORKLOOK2005</b>	2000	373	1063	50	7035+7016	1742,00
<b>WORKLOOK2006</b>	2000	373	1063	50	5012	1742,00

Bestehend aus:

Anz.	Beschreibung
1	Set mit 3 Doppelochträgern
2	Set mit 2 Lochplatten/Konsolen mit 1 Steg für Behälter
2	Hängeschrank mit Klapptür ohne Schloss
2	Haltebügelpaar für Hängeschränke an Doppelochträgern
2	Unipok Werkzeughaken - Packung mit 30 Stück
4	Halterungsschiene für Kästen Picking Box Gr. 1/2
4	Kit 4 Kästen Picking Box Air Gr. 1



ART.	B mm	T mm	H mm	Träger	RAL	CHF
<b>WORKLOOK3005</b>	2970	373	1063	50	7035+7016	1933,00
<b>WORKLOOK3006</b>	2970	373	1063	50	5012	1933,00

Bestehend aus:

Anz.	Beschreibung
1	Set mit 3 Doppelochträgern
2	Set mit 2 Lochplatten/Konsolen mit 1 Steg für Behälter
2	Hängeschrank mit Klapptür ohne Schloss
2	Haltebügelpaar für Hängeschränke an Doppelochträgern
5	Unipok Werkzeughaken - Packung mit 30 Stück
2	Halterungsschiene für Kästen Picking Box Gr. 1/2
2	Kit 4 Kästen Picking Box Air Gr. 1



TRAGKRAFT



RAL 7035 + RAL 7016



RAL 5012



RAL 7035

# WORK LOOK

## KOMPONENTEN

### ROLLLÄDEN



#### ROLLADENSCHRANK

ART.	B mm	T mm	H mm	RAL	CHF
FBL8050C00008	943	220	912	7035	949,00
FBL8050C00004	943	220	912	5012	949,00
FBL8054C00008	1428	220	912	7035	1296,00
FBL8054C00004	1428	220	912	5012	1296,00
FBL8056C00008	1928	220	912	7035	1417,00
FBL8056C00004	1928	220	912	5012	1417,00

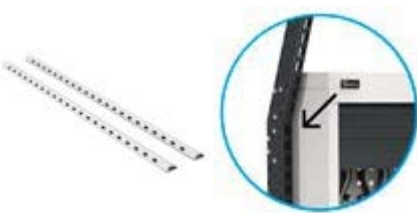

#### HALTERUNGSPAAR FÜR DIE BEFESTIGUNG DES ROLLADENSCHRANKS

ART.	B mm	T mm	H mm	RAL	CHF
FBL8060000008	33	21	904	7035	53,00
FBL8060000004	33	21	904	5012	53,00

⚠ Zur Befestigung von Schränken mit Rollladen an Stützen mit zwei Längslöchern zu verwenden



#### LED-LEISTE

Ohne An-/Ausschalter

ART.	B mm	Farbtemperatur K	Watt	Hz	Lumen	CHF
FBL99400213	873	4000	15	50/60	1500	90,00
FBL99450213	1173	4000	20	50/60	2000	92,00

# WORK LOOK

## ROLLLÄDEN MIT TRÄGER UND PLATTEN FÜR ARBEITSBÄNKE



ART.	B mm	T mm	H mm	 Träger	RAL	CHF
<b>WORKLOOK1009</b>	1015	710	1243	50	7035+7016	1898,50
<b>WORKLOOK1010</b>	1015	710	1243	50	5012	1877,50

Bestehend aus:

Anz.	Beschreibung
1	Set mit 2 Doppellochträgern für Werkbank
1	Set mit 2 schrägen Halterungen mit Schiene
1	Lampe B=988 mm
1	Lochplatte Electric
1	Halterungspaar für die Befestigung des Rollladenschrank
1	Rollladenschrank
4	Unipok Werkzeughaken - Packung mit 30 Stück



ART.	B mm	T mm	H mm	 Träger	RAL	CHF
<b>WORKLOOK1515</b>	1500	710	1243	50	7035+7016	2333,50
<b>WORKLOOK1516</b>	1500	710	1243	50	5012	2303,50

Bestehend aus:

Anz.	Beschreibung
1	Set mit 2 Doppellochträgern für Werkbank
1	Set mit 2 schrägen Halterungen mit Schiene
1	Lampe B=988 mm
1	Lochplatte Electric
1	Halterungspaar für die Befestigung des Rollladenschrank
1	Rollladenschrank
6	Unipok Werkzeughaken - Packung mit 30 Stück



ART.	B mm	T mm	H mm	 Träger	RAL	CHF
<b>WORKLOOK2009</b>	2000	710	1243	50	7035+7016	3345,00
<b>WORKLOOK2010</b>	2000	710	1243	50	5012	3309,00

Bestehend aus:

Anz.	Beschreibung
1	Set mit 3 Doppellochträgern
1	Set mit 3 schrägen Halterungen mit 2 Schienen
1	Lampe B=1473 mm
2	Lochplatte Electric
2	Halterungspaar für die Befestigung des Rollladenschrank
2	Rollladenschrank
8	Unipok Werkzeughaken - Packung mit 30 Stück



ART.	B mm	T mm	H mm	 Träger	RAL	CHF
<b>WORKLOOK2011</b>	2000	300	1064	50	7035+7016	1976,00
<b>WORKLOOK2012</b>	2000	300	1064	50	5012	1963,00

Bestehend aus:

Anz.	Beschreibung
1	Set mit 3 Doppellochträgern
2	Lochplatte Electric
1	Halterungspaar für die Befestigung des Rollladenschrank
1	Rollladenschrank
8	Unipok Werkzeughaken - Packung mit 30 Stück



TRAGKRAFT



RAL 7035 + RAL 7016



RAL 5012



RAL 7035

# WORK LOOK

## WANDLOCHPLATTEN



### SET MIT BEFESTIGUNGSBÜGELN FÜR WANDPANELEE

ART.	Endbearbeitung	CHF
FVT02550000	Verzinkt	31,50

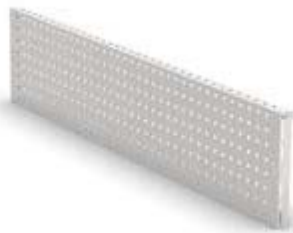
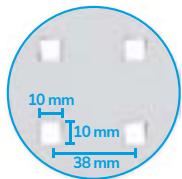
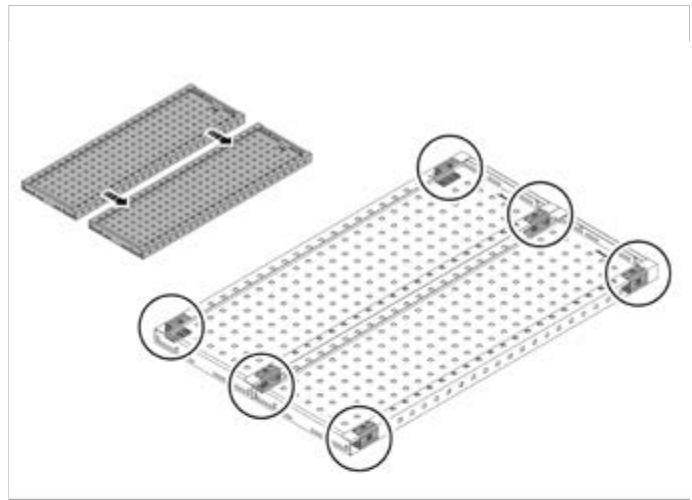

### LOCHPLATTE/KONSOLE

ART.	B mm	T mm	H mm	RAL	CHF
FBL76160008	953	40	304	7035	50,00
FBL76160004	953	40	304	5012	50,00
FBL76310008	1438	40	304	7035	59,00
FBL76310004	1438	40	304	5012	59,00

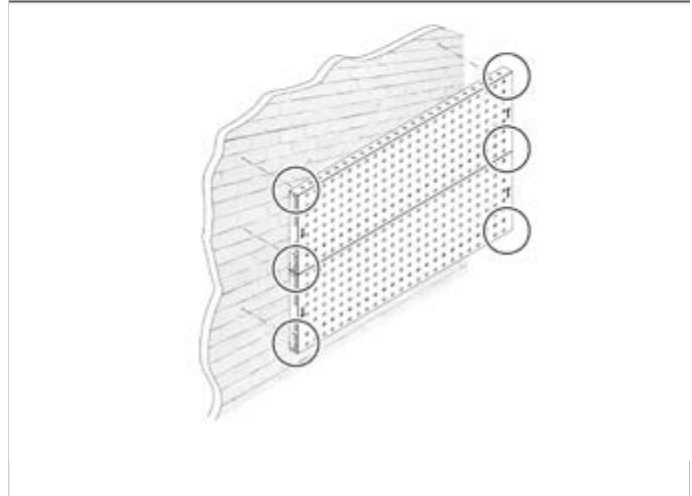

### WERKZEUGWAND

ART.	B mm	T mm	H mm	RAL	CHF
WORKLOOK1510	1438	151	608	7035	268,50
WORKLOOK1509	1438	151	608	5012	268,50

### Bestehend aus:

Anz.	Beschreibung
2	Lochplatte/Konsole
2	Set mit Befestigungsbügeln für Wandpaneele
1	Abgewinkelter Spraydosenshalter mit 2 Plätzen
1	Unipok Werkzeughaken - Packung mit 30 Stück
10	Haken mit Schaft T=100 mm

# WORK LOOK

## WANDLOCHPLATTEN

Lochplatten siehe Seite 166 / 167  
 Wandmontage von Lochplatten siehe Seite 162  
 Haken Unipok siehe Seite 191  
 Haken The Block siehe Seite 195  
 Zubehör Iron Team siehe Seite 196



### WERKZEUGWAND

ART.	B mm	T mm	H mm	RAL	CHF
WORKLOOK1512	1438	218	608	7035	323,50
WORKLOOK1511	1438	218	608	5012	323,50

### Bestehend aus:

Anz.	Beschreibung
2	Lochplatte/Konsole
2	Set mit Befestigungsbügeln für Wandpaneele
1	Set mit Rollenhalter mit Papierrolle Ø 130 mm
1	Unipok Werkzeughaken - Packung mit 30 Stück
10	Haken mit Schaft T=100 mm
1	Halterungsschiene für Kästen Picking Box Gr. 1/2
1	Kit 4 Kästen Picking Box Air Gr. 1



### WERKZEUGWAND

ART.	B mm	T mm	H mm	RAL	CHF
WORKLOOK1514	1438	275	608	7035	300,50
WORKLOOK1513	1438	275	608	5012	300,50

### Bestehend aus:

Anz.	Beschreibung
2	Lochplatte/Konsole
2	Set mit Befestigungsbügeln für Wandpaneele
1	Unipok Werkzeughaken - Packung mit 30 Stück
10	Haken mit Schaft T=100 mm
10	Haken mit Schaft T=150 mm
1	Halterungsschiene für Kästen Picking Box Gr. 1/2
1	Kit 3 Kästen Picking Box Air Gr. 2



# WORK LOOK

## KOMPONENTEN

### TRÄGER



#### SET MIT 2 DOPPELLOCHTRÄGERN FÜR WERKBANK

ART.	B mm	T mm	H mm	KG	geeignet für Werkbank B mm	RAL	CHF
FBL75301604	30	80	639	50	1000-1500	5012	75,50
FBL75301639	30	80	639	50	1000-1500	7016	75,50
FBL75351604	30	80	943	50	1000-1500	5012	92,50
FBL75351639	30	80	943	50	1000-1500	7016	92,50



#### SET MIT 3 DOPPELLOCHTRÄGERN

ART.	B mm	T mm	H mm	KG	geeignet für Werkbank B mm	RAL	CHF
FBL75302104	30	80	639	50	2000-3000	5012	115,00
FBL75302139	30	80	639	50	2000-3000	7016	115,00
FBL75352104	30	80	943	50	2000-3000	5012	136,00
FBL75352139	30	80	943	50	2000-3000	7016	136,00

# WORK LOOK

## KOMPONENTEN

### SCHRÄGE HALTERUNGEN MIT BASISCHIENE



#### SET MIT 2 SCHRÄGEN HALTERUNGEN MIT SCHIENE

ART.	B mm	T mm	H mm	RAL	CHF
FBL98102039	1015	686	307	7016	169,00
FBL98102004	1015	686	307	5012	154,50



#### SET MIT 2 SCHRÄGEN HALTERUNGEN MIT SCHIENE

ART.	B mm	T mm	H mm	RAL	CHF
FBL98152039	1500	686	307	7016	175,00
FBL98152004	1500	686	307	5012	160,50



#### SET MIT 3 SCHRÄGEN HALTERUNGEN MIT 2 SCHIENEN

ART.	B mm	T mm	H mm	RAL	CHF
FBL98202039	2000	686	307	7016	265,50
FBL98202004	2000	686	307	5012	242,50



#### SET MIT 3 SCHRÄGEN HALTERUNGEN MIT 2 SCHIENEN

ART.	B mm	T mm	H mm	RAL	CHF
FBL98302039	2970	686	307	7016	277,00
FBL98302004	2970	686	307	5012	257,00



#### ZUSATZSCHIENE MIT ANSCHLÜSSEN

ART.	B mm	T mm	H mm	Material	CHF
FBL98101000	1015	60	67	Aluminium	70,50
FBL98151000	1500	60	67	Aluminium	79,50

#### DRUCKLUFTSET MIT FEDERZUG UND FILTER

ART.	CHF
FBL97200300	887,00

##### Bestehend aus:

- 1 flexibles Kabel Ø 10 mm
- 1 T-Anschluss (1/4") mit Verschluss (B)
- 2 Gleitanschlüsse
- 1 Karabiner
- 1 Federzug mit Stahlkabel (L=1600 mm) Tragkraft 1/2 kg
- 1 Universalanschluss (1/4") für Werkzeug (A)
- 1 Spiralschlauch Innendurchmesser 5,5 mm
- 1 Schlauch Innendurchmesser 5,5 mm für Filterentlüftung
- 1 Filterregleinheit mit Manometer - die mit einem maximalen Druck von 10 bar verwendet werden kann, die Kapazität beträgt etwa 9 Liter pro Sekunde (an Punkt A) und 11 Liter pro Sekunde (an Punkt B) mit einem Betriebsdruck von 6,3 bar (die Kapazität kann je nach den technischen Merkmalen des pneumatischen Netzes, an das das Fami-System angeschlossen ist, variieren)
- 1/4"-Anschlüsse



TRAGKRAFT



RAL 5012



RAL 7016



ALUMINIUM

# WORK LOOK

## KOMPONENTEN

### LOCHPLATTEN/KONSOLE 953 mm

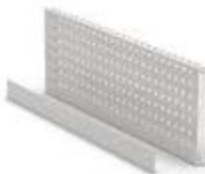
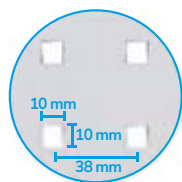

#### LOCHPLATTE/KONSOLE

ART.	B mm	T mm	H mm	Abm. Loch mm	Abstand mm	RAL	CHF
FBL76160008	953	40	304	10x10	38	7035	50,00
FBL76160004	953	40	304	10x10	38	5012	50,00

#### SET MIT 2 LOCHPLATTEN/KONSOLEN MIT 1 STEG FÜR BEHÄLTER

ART.	B mm	T mm	H mm	Abm. Loch mm	Abstand mm	RAL	CHF
FBL76160208	953	40	304	10x10	38	7035	109,00
FBL76160204	953	40	304	10x10	38	5012	109,00

#### SET MIT 3 LOCHPLATTEN/KONSOLEN MIT 2 STEGEN FÜR BEHÄLTER

ART.	B mm	T mm	H mm	Abm. Loch mm	Abstand mm	RAL	CHF
FBL76160308	953	40	304	10x10	38	7035	167,00
FBL76160304	953	40	304	10x10	38	5012	167,00

#### LOCHPLATTE/KONSOLE MIT STEG FÜR BEHÄLTER

ART.	B mm	T mm	H mm	Abm. Loch mm	Abstand mm	RAL	CHF
FBL76170108	953	40	456	10x10	38	7035	81,50
FBL76170104	953	40	456	10x10	38	5012	81,50

#### LOCHPLATTE ELECTRIC

ART.	B mm	T mm	H mm	Abm. Loch mm	Abstand mm	RAL	CHF
FBL76180008	953	31	152	10x10	38	7035	81,00
FBL76180004	953	31	152	10x10	38	5012	74,50

1. USB Datentransfer
2. Fehlerstrom-Leitungsschutzschalter
3. Steckdosenleiste 4-fach
4. Steckdosenleiste 2-fach
5. USB Aufladen



# WORK LOOK

## KOMPONENTEN

### LOCHPLATTEN/KONSOLE 1438 mm

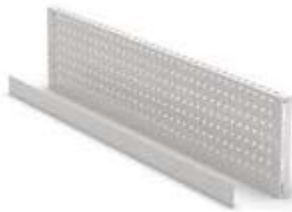
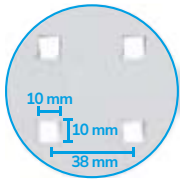

1. USB Datentransfer
2. Fehlerstrom-Leitungsschutzschalter
3. Steckdosenleiste 4-fach
4. Steckdosenleiste 2-fach
5. USB Aufladen

#### LOCHPLATTE/KONSOLE

ART.	B mm	T mm	H mm	Abm. Loch mm	Abstand mm	RAL	CHF
FBL76310008	1438	40	304	10x10	38	7035	59,00
FBL76310004	1438	40	304	10x10	38	5012	59,00

#### SET MIT 2 LOCHPLATTEN/KONSOLEN MIT 1 STEG FÜR BEHÄLTER

ART.	B mm	T mm	H mm	Abm. Loch mm	Abstand mm	RAL	CHF
FBL76310208	1438	40	304	10x10	38	7035	131,00
FBL76310204	1438	40	304	10x10	38	5012	131,00

#### SET MIT 3 LOCHPLATTEN/KONSOLEN MIT 2 STEGEN FÜR BEHÄLTER

ART.	B mm	T mm	H mm	Abm. Loch mm	Abstand mm	RAL	CHF
FBL76310308	1438	40	304	10x10	38	7035	198,00
FBL76310304	1438	40	304	10x10	38	5012	198,00

#### LOCHPLATTE/KONSOLE MIT STEG FÜR BEHÄLTER

ART.	B mm	T mm	H mm	Abm. Loch mm	Abstand mm	RAL	CHF
FBL76320108	1438	40	456	10x10	38	7035	96,50
FBL76320104	1438	40	456	10x10	38	5012	96,50

#### LOCHPLATTE ELECTRIC

ART.	B mm	T mm	H mm	Abm. Loch mm	Abstand mm	RAL	CHF
FBL76330008	1438	31	152	10x10	38	7035	111,00
FBL76330004	1438	31	152	10x10	38	5012	95,50

RAL 5012

RAL 7035

# WORK LOOK

## KOMPONENTEN

### LOCHPLATTEN/KONSOLE 1938 mm

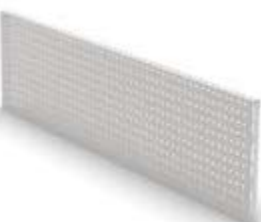
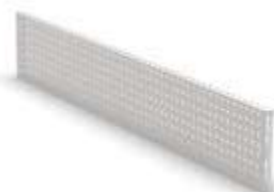
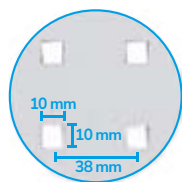

#### LOCHPLATTE/KONSOLE

ART.	B mm	T mm	H mm	Abm. Loch mm	Abstand mm	RAL	CHF
FBL76360008	1938	40	304	10x10	38	7035	77,00
FBL76360004	1938	40	304	10x10	38	5012	77,00

#### LOCHPLATTE/KONSOLE

ART.	B mm	T mm	H mm	Abm. Loch mm	Abstand mm	RAL	CHF
FBL76370008	1938	40	456	10x10	38	7035	90,00
FBL76370004	1938	40	456	10x10	38	5012	90,00

#### TRÄGERPAAR FÜR LOCHPLATTE/REGAL

ART.	B mm	T mm	H mm	RAL	CHF
FVT01010039	12	237	99	7016	27,50





ART.	RAL	CHF
 <b>WORKLOOK9001</b>	7035	2215,00



Bestehend aus:

Anz.	Beschreibung	Anz.	Beschreibung
2	Lochplatte/Konsole mit Steg für Behälter	1	Abfallbehälter Volumen 30 l
3	Lochplatte/Konsole	5	Unipok Werkzeughaken - Packung mit 30 Stück
5	Set mit Befestigungsbügeln für Wandpaneele	1	Steckdosenleiste für 2 Schuko-Stecker
1	Aufbewahrungsfach umkehrbar	1	Steckdosenleiste für 4 Schuko-Stecker
1	Umkehrbarer Halter für Desinfektionsmittelflasche	1	Fehlerstrom-Leitungsschutzschalter
1	Set mit Rollenhalter mit Papierrolle Ø=240 mm	1	Anschlusskabel Wieland Schuko/FR
1	Handschuhbox	1	Halterung für Steckdosenleiste für 2 Steckdosen
1	Dokumentenhalter A4	1	Halterung für Steckdosenleiste für 4 Steckdosen
2	Großes Ablagefach umkehrbar	1	Halterung für Fehlerstrom-Leitungsschutzschalter
		2	Doppellampe

		
RAL 5012	RAL 7016	RAL 7035

# COMPONENTS



# COMPONENTS

## SCHRAUBSTÖCKE WORK TECH

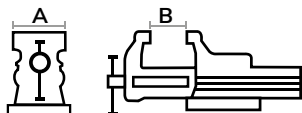

Serienmäßige Rohrklembacken



### SCHRAUBENKIT ZUR BEFESTIGUNG DES SCHRAUBSTOCKS AN DER ARBEITSPLATTE

ART.	CHF
F22VT000050Z000	6,50



### PROFESSIONELLER SCHRAUBSTOCK MODELL WORK TECH

ART.	B mm	T mm	H mm	A mm	B mm	RAL	CHF
F22FABL11500039	100	300	138	100	125	7016	240,50

⚠ Mit Klembacken für Rohre mit externem Ø 16-40 mm



### PROFESSIONELLER SCHRAUBSTOCK MIT DREHBAREM SOCKEL MODELL WORK TECH

ART.	B mm	T mm	H mm	A mm	B mm	RAL	CHF
IRONTEAM003	100	300	138	100	125	7016	326,50

⚠ Mit Klembacken für Rohre mit externem Ø 16-40 mm



### PROFESSIONELLER SCHRAUBSTOCK MODELL WORK TECH

ART.	B mm	T mm	H mm	A mm	B mm	RAL	CHF
F22FABL11550039	120	375	170	120	150	7016	323,00

⚠ Mit Klembacken für Rohre mit externem Ø 16-58 mm



### PROFESSIONELLER SCHRAUBSTOCK MIT DREHBAREM SOCKEL MODELL WORK TECH

ART.	B mm	T mm	H mm	A mm	B mm	RAL	CHF
IRONTEAM004	120	375	170	120	150	7016	432,00

⚠ Mit Klembacken für Rohre mit externem Ø 16-58 mm

# COMPONENTS

## SCHRAUBSTÖCKE WORK GO

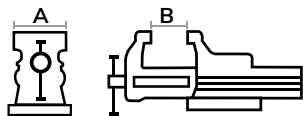

Serienmäßige Rohrklemmbacken



### PROFESSIONELLER SCHRAUBSTOCK MODELL WORK GO

ART.	B mm	T mm	H mm	A mm	B mm	RAL	CHF
F22FABL11600039	120	333	122	100	125	7016	267,50

⚠ Mit Klemmbacken für Rohre mit externem Ø 17-42 mm



### PROFESSIONELLER SCHRAUBSTOCK MIT DREHBAREM SOCKEL MODELL WORK GO

ART.	B mm	T mm	H mm	A mm	B mm	RAL	CHF
IRONTEAM005	120	333	122	100	125	7016	342,00

⚠ Mit Klemmbacken für Rohre mit externem Ø 17-42 mm



### PROFESSIONELLER SCHRAUBSTOCK MODELL WORK GO

ART.	B mm	T mm	H mm	A mm	B mm	RAL	CHF
F22FABL11650039	150	389	150	120	150	7016	293,50

⚠ Mit Klemmbacken für Rohre mit externem Ø 17-48 mm



### PROFESSIONELLER SCHRAUBSTOCK MIT DREHBAREM SOCKEL MODELL WORK GO

ART.	B mm	T mm	H mm	A mm	B mm	RAL	CHF
IRONTEAM006	150	389	150	120	150	7016	378,00

⚠ Mit Klemmbacken für Rohre mit externem Ø 17-48 mm

# COMPONENTS

## SCHRAUBSTÖCKE WORK STRONG

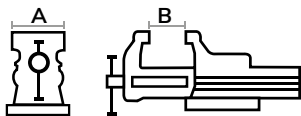

Serienmäßige Rohrklemmbacken



### PROFESSIONELLER SCHRAUBSTOCK MODELL WORK STRONG

ART.	B mm	T mm	H mm	A mm	B mm	RAL	CHF
F22FABL11700039	160	425	167	135	170	7016	379,00

⚠ Mit Klemmbacken für Rohre mit externem Ø 17-48 mm



### PROFESSIONELLER SCHRAUBSTOCK MIT DREHBAREM SOCKEL MODELL WORK STRONG

ART.	B mm	T mm	H mm	A mm	B mm	RAL	CHF
IRONTEAM007	160	425	167	135	170	7016	471,50

⚠ Mit Klemmbacken für Rohre mit externem Ø 17-48 mm



### PROFESSIONELLER SCHRAUBSTOCK MODELL WORK STRONG

ART.	B mm	T mm	H mm	A mm	B mm	RAL	CHF
F22FABL11750039	180	480	187	150	190	7016	409,00

⚠ Mit Klemmbacken für Rohre mit externem Ø 17-76 mm



### PROFESSIONELLER SCHRAUBSTOCK MIT DREHBAREM SOCKEL MODELL WORK STRONG

ART.	B mm	T mm	H mm	A mm	B mm	RAL	CHF
IRONTEAM008	180	480	187	150	190	7016	509,50

⚠ Mit Klemmbacken für Rohre mit externem Ø 17-76 mm

# COMPONENTS

## ARBEITSSTÜHLE



### MIT GASDRUCKFEDER VERSTELLBARER STUHL MIT ROLLEN

ART.	B mm	T mm	Material	Sitzhöhe mm	Anz. Rollen	CHF
FAX1100RG000000	630	630	Buche	510/690	5	320,00



### MIT GASDRUCKFEDER VERSTELLBARER STUHL MIT FÜSSEN

ART.	B mm	T mm	Material	Sitzhöhe mm	Anz. Füße	Farbe	CHF
FAX120000000007	630	630	Polyurethan	580/840	5	Schwarz	481,50



### MIT GASDRUCKFEDER VERSTELLBARER STUHL MIT ROLLEN

ART.	B mm	T mm	Material	Sitzhöhe mm	Anz. Rollen	Farbe	CHF
FAX125000000007	630	630	Polyurethan	540/730	5	Schwarz	397,50



### MIT GASDRUCKFEDER VERSTELLBARER STUHL MIT ROLLEN

ART.	B mm	T mm	Material	Sitzhöhe mm	Anz. Rollen	Farbe	CHF
FAXCATY50000007	630	630	Polyurethan	435/565	5	Schwarz	685,00



# COMPONENTS

## ARBEITSSTÜHLE



MIT GASDRUCKFEDER VERSTELLBARER STUHL MIT ROLLEN

ART.	B mm	T mm	Material	Sitzhöhe mm	Anz. Rollen	Farbe	CHF
FAXCATY80000007	630	630	Polyurethan	525/710	5	Schwarz	816,50



ANTISTATISCHER STUHL MIT GASDRUCKPUMPE UND ROLLEN

ART.	B mm	T mm	Material	Sitzhöhe mm	Anz. Rollen	Farbe	CHF
FAXGREF21200001	640	640	Antistatischer Stoff	470/600	5	Dunkelgrau	778,50

## KLAPPBARER TISCH



TISCH MIT KLAPPBAREN BEINEN

ART.	Platzbedarf geöffnet			Platzbedarf geschlossen			Material der Arbeitsplatte	KG	RAL	CHF
	B mm	T mm	H mm	B mm	T mm	H mm				
F22WWTABLE00039	1184	590	896	1100	590	60	Multiplex	400	7016	543,00



SET MIT 3 HAKEN FÜR SENKRECHTE BEFESTIGUNG DES TISCHES

ART.	B mm	T mm	H mm	KG	RAL	CHF
F22WWTABLEFIS39	152	81	92	25	7016	56,50



TRAGKRAFT



RAL 7016

# ERGO WORK

## SCHWENKARME PRO SERIE



Die **Schwenkarme** Ergo Work erhöhen den Lagerraum, der dem Bediener auf den Werkbänken und Wagen zur Verfügung steht. Es ist möglich, zwischen zwei verschiedenen Typen von Armen zu wählen: die ersten können direkt am **Träger** des Wandsystems installiert werden, während die zweiten auf der **Arbeitsplatte** befestigt sind. Dank des großen Rotationswinkels, kann die Position des Arms einfach reguliert werden, sodass alles griffbereit ist und der Arbeitsplatz immer ergonomischer wird. Ergo Work kann Behälter, Monitorhalterungen, Lösungen mit Behältern und Lochwänden aufnehmen.

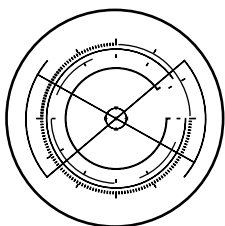

KONFIGURIERBAR

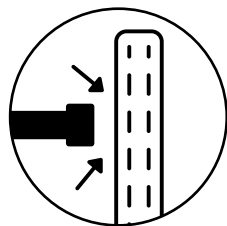

BEFESTIGUNG AUF  
TRÄGER

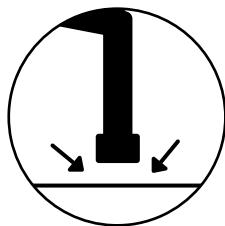

BEFESTIGUNG AUF  
ARBEITSPLATTE



TRAGKRAFT 20 KG

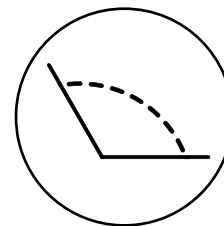

ROTATIONSWINKEL  
240° - 260°



CONFIGURE

PATENTED\*

ART.	B mm	T mm	H mm	KG	RAL	CHF
<b>DYNAMIC1506</b>	1497/3139	780	1983/2383	400	7035+7016	8576,00

Bestehend aus:

Anz.	Beschreibung	Anz.	Beschreibung
1	Werkbank, zerlegt, elektrisch verstellbar	1	Steckdosenleiste für 4 Schuko-Stecker
1	Schrank B=500 mm mit 1 Schublade H=150 mm	2	Steckdosenleiste für 2 Schuko-Stecker
1	Deckplatte für Schrank B=500 mm	1	USB-Buchse zum Aufladen
1	Halterungspaar für Schränke	1	USB-Buchse für Datentransfer
1	Zusätzlicher Steckdosenrahmen inklusive Blindabdeckungen und Winkelprofile	1	Anschlusskabel Wieland Schuko/FR
1	Set mit 2 Doppellochträgern für Werkbank	1	Handschuhbox
1	Set mit 2 schrägen Halterungen mit Schiene	1	Umkehrbarer Halter für Desinfektionsmittelflasche
1	Doppellampe	36	Kasten aus Polypropylen Picking Box Air Gr. 2
1	Zusatzschiene mit Anschlüssen	4	Schwenkarm für Träger
1	Druckluftset mit Federzug und Filter	1	Scharnier für Platte
2	Lochplatte/Konsole mit Steg für Behälter	3	Monitorhalterplatte mit VESA-Standard
3	Einzellampe	1	Platte für Picking Box
1	Lochplatte/Konsole	3	Halterungsschiene für Kästen Picking Box Gr. 1/2
1	Lochplatte Electric	3	Kit 4 Kästen Picking Box Air Gr. 1
2	Unipok Werkzeughaken - Packung mit 30 Stück	1	Platte für Visual Box
1	Fehlerstrom-Leitungsschutzschalter	2	Schubladenschrank Visual Box mit 6 Schubladen
1	Geneigte Ablage	1	Schubladenschrank Visual Box mit 5 Schubladen

KG

TRAGKRAFT RAL 7035 + RAL 7016



## SCHWENKARM MIT PICKING BOX

ART.	B mm	T mm	H mm	RAL	CHF
ERGOWORK002	760/515	470/283	356	7016	352,00

Bestehend aus:

Anz.	Beschreibung
1	Schwenkarm für Träger
1	Monitorhalterplatte mit VESA-Standard
1	Platte für Picking Box
3	Halterungsschiene für Kästen Picking Box Gr. 1/2
3	Kit 4 Kästen Picking Box Air Gr. 1



## SCHWENKARM MIT PICKING BOX

ART.	B mm	T mm	H mm	RAL	CHF
ERGOWORK003	826/515	470/348	356	7016	337,50

Bestehend aus:

Anz.	Beschreibung
1	Schwenkarm für Träger
1	Monitorhalterplatte mit VESA-Standard
1	Platte für Picking Box
2	Halterungsschiene für Kästen Picking Box Gr. 1/2
1	Kit 3 Kästen Picking Box Air Gr. 2
1	Kit 4 Kästen Picking Box Air Gr. 1



## SCHWENKARM MIT VISUAL BOX

ART.	B mm	T mm	H mm	RAL	CHF
ERGOWORK004	738/612	601/294	390	7016	423,00

Bestehend aus:

Anz.	Beschreibung
1	Schwenkarm für Träger
1	Monitorhalterplatte mit VESA-Standard
1	Platte für Visual Box
1	Schubladenschrank Visual Box mit 5 Schubladen
2	Schubladenschrank Visual Box mit 6 Schubladen



## MONITORHALTERPLATTE MIT BEFESTIGUNGSELEMENTEN

ART.	B mm	T mm	H mm	RAL	CHF
ERGOWORK014	225/129	119/225	225	7016	80,50

Bestehend aus:

Anz.	Beschreibung
1	Zwei L-förmige Befestigungselemente
1	Scharnier für Platte
1	Monitorhalterplatte mit VESA-Standard



## LOCHPLATTE MIT SCHARNIEREN

ART.	B mm	T mm	H mm	RAL	CHF
ERGOWORK007	647	60	496	7035	130,50

Bestehend aus:

Anz.	Beschreibung
1	Lochplatte/Konsole mit Steg für Behälter
1	Scharnier-Set für Lochplatte



## SCHWENKARM MIT GENEIGTER ABLAGE

ART.	B mm	T mm	H mm	RAL	CHF
ERGOWORK005	674/522	425/470	194	7016	277,50

Bestehend aus:

Anz.	Beschreibung
1	Schwenkarm für Träger
1	Geneigte Ablage



## SCHWENKARM MIT MONITORHALTERPLATTE

ART.	B mm	T mm	H mm	RAL	CHF
ERGOWORK001	652/330	225/225	225	7016	245,50

Bestehend aus:

Anz.	Beschreibung
1	Schwenkarm für Träger
1	Scharnier für Platte
1	Monitorhalterplatte mit VESA-Standard



RAL 7016

RAL 7035



CONFIGURE 

ART.	B mm	T mm	H mm	 ohne Rollen	 Set Rollen	RAL	CHF
CLEVER1031	1036	672	1428	300	300	7035	1225,00

Bestehend aus:

Anz.	Beschreibung
1	Zerlegter Wagen ohne Rollen
1	Holzboden mit Halterungen
2	Seitliche Lochplatte
1	Rückseitige Lochplatte
1	Flügeltürpaar

Anz.	Beschreibung
1	Profil mit Basiselement für Arbeitsplatte
1	Zwei L-förmige Befestigungselemente
1	Scharnier für Platte
1	Monitorhalterplatte mit VESA-Standard
1	Set mit Rollen aus synthetischem, abriebfestem Gummi Ø 125 mm



### SCHWENKARM MIT GENEIGTER ABLAGE

ART.	B mm	T mm	H mm	RAL	CHF
ERGOWORK013	745/521	425/480	552	7016	359,00

Bestehend aus:

Anz.	Beschreibung
1	Profil mit Basiselement für Arbeitsplatte
1	Schwenkarm für Profil
1	Geneigte Ablage

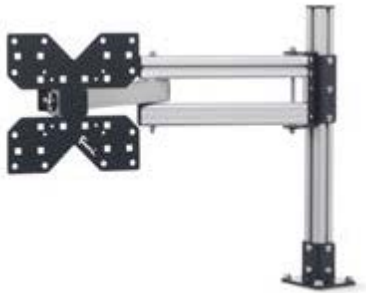

### SCHWENKARM MIT MONITORHALTERPLATTE

ART.	B mm	T mm	H mm	RAL	CHF
ERGOWORK009	724/402	225/192	550	7016	327,00

Bestehend aus:

Anz.	Beschreibung
1	Profil mit Basiselement für Arbeitsplatte
1	Schwenkarm für Profil
1	Scharnier für Platte
1	Monitorhalterplatte mit VESA-Standard



### PROFIL MIT MONITORHALTERPLATTE

ART.	B mm	T mm	H mm	RAL	CHF
ERGOWORK008	225/199	151/225	560	7016	156,50

Bestehend aus:

Anz.	Beschreibung
1	Profil mit Basiselement für Arbeitsplatte
1	Zwei L-förmige Befestigungselemente
1	Scharnier für Platte
1	Monitorhalterplatte mit VESA-Standard



TRAGKRAFT



RAL 7016



RAL 7035



### SCHWENKARM MIT PICKING BOX

ART.	B mm	T mm	H mm	RAL	CHF
<b>ERGOWORK010</b>	832/515	470/300	628	7016	433,50

Bestehend aus:

Anz.	Beschreibung
1	Profil mit Basiselement für Arbeitsplatte
1	Schwenkarm für Profil
1	Monitorhalterplatte mit VESA-Standard
1	Platte für Picking Box
3	Halterungsschiene für Kästen Picking Box Gr. 1/2
3	Kit 4 Kästen Picking Box Air Gr. 1



### SCHWENKARM MIT PICKING BOX

ART.	B mm	T mm	H mm	RAL	CHF
<b>ERGOWORK011</b>	898/515	470/365	628	7016	419,00

Bestehend aus:

Anz.	Beschreibung
1	Profil mit Basiselement für Arbeitsplatte
1	Schwenkarm für Profil
1	Monitorhalterplatte mit VESA-Standard
1	Platte für Picking Box
2	Halterungsschiene für Kästen Picking Box Gr. 1/2
1	Kit 3 Kästen Picking Box Air Gr. 2
1	Kit 4 Kästen Picking Box Air Gr. 1



### SCHWENKARM MIT VISUAL BOX

ART.	B mm	T mm	H mm	RAL	CHF
<b>ERGOWORK012</b>	808/601	601/275	668	7016	504,50

Bestehend aus:

Anz.	Beschreibung
1	Profil mit Basiselement für Arbeitsplatte
1	Schwenkarm für Profil
1	Monitorhalterplatte mit VESA-Standard
1	Platte für Visual Box
1	Schubladerschrank Visual Box mit 5 Schubladen
2	Schubladerschrank Visual Box mit 6 Schubladen





CONFIGURE

PATENTED\*

ART.	B mm	T mm	H mm	KG	RAL	CHF
MASTERBR2008	3347	750	1985/2360	1000	7035+7016	5286,50

Bestehend aus:

Anz.	Beschreibung
1	Zerlegt gelieferte Werkbank mit Multiplex-Arbeitsplatte 40 mm
1	Abdeckung für Multiplex-Arbeitsplatte
1	Schrank B=560 mm mit 4 Schubladen 1x75 2x150 1x200
1	Schrank B = 560 mm, vorgerüstet für Tür mit 1 verstellbaren Boden
1	Volltür links H = 600 mm mit Griff Dark Grey
2	Zusätzlicher Halbboden B=560 mm
1	Set mit 2 Doppellochträgern für Werkbank
1	Set mit 2 schrägen Halterungen mit Schiene
1	Zusatzschiene mit Anschlüssen
1	Doppellampe
1	Set mit 3 Lochplatten/Konsolen mit 2 Stegen für Behälter
1	Lochplatte Electric
2	Steckdosenleiste für 2 Schuko-stecker
1	Steckdosenleiste für 4 Schuko-stecker
1	Monitorhalterplatte mit VESA-Standard

Anz.	Beschreibung
1	Fehlerstrom-Leitungsschutzschalter
1	Anschlusskabel Wieland Schuko/FR
1	Umkehrbarer Halter für Desinfektionsmittelflasche
1	Handschuhbox
1	Set mit Rollenhalter mit Papierrolle Ø=240 mm
4	Kit 2 Kästen Picking Box Air Gr. 3A2
2	Lochplatte/Konsole mit Steg für Behälter
2	Scharnier-Set für Lochplatte
8	Halterungsschiene für Kästen Picking Box Gr. 1/2
4	Kit 4 Kästen Picking Box Air Gr. 1
4	Kit 3 Kästen Picking Box Air Gr. 2
2	Profil mit Basiselement für Arbeitsplatte
2	Schwenkarm für Profil
1	Geneigte Ablage
1	Scharnier für Platte



TRAGKRAFT



RAL 7035 + RAL 7016



RAL 7016

## KOMPONENTEN

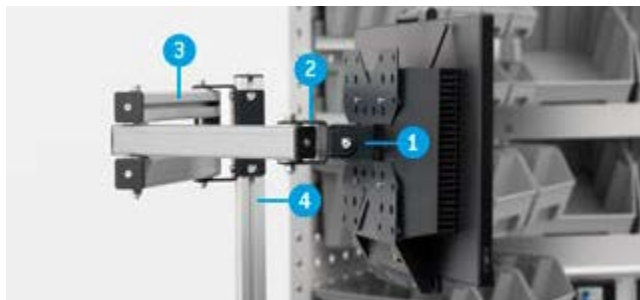

1. Monitorhalterplatte mit VESA-Standard
2. Scharnier für Platte
3. Schwenkarm für Profil
4. Profil mit Basiselement für Arbeitsplatte

1. Monitorhalterplatte mit VESA-Standard
2. Platte für Visual Box
3. Schubladenschrank Visual Box mit 6 Schubladen
4. Schwenkarm für Träger



### SCHWENKARM FÜR TRÄGER

ART.	B mm	T mm	H mm	Rotationswinkel °	Material	KG	RAL	CHF
FBL74100039	580/330	72/97	158	240	Aluminium	20	7016	191,50



### SCHWENKARM FÜR PROFIL

Für Profil mit Basiselement für Arbeitsplatte

ART.	B mm	T mm	H mm	Rotationswinkel °	Material	KG	RAL	CHF
FBL74180039	621/371	57/90	158	260	Aluminium	20	7016	197,00



### PROFIL MIT BASEELEMENT FÜR ARBEITSPLATTE

ART.	B mm	T mm	H mm	geeignet für	Material	KG	RAL	CHF
FBL74160039	100	100	504	Arbeitsplatte aus Multiplex- Arbeitsplatte aus MDF mit Gummibelag	Aluminium	20	7016	76,00



### PLATTE FÜR VISUAL BOX

Für Monitorhalterplatte

ART.	B mm	T mm	H mm	Abm. Loch mm	Abstand mm	KG	RAL	CHF
FBL74150039	601	31	313	10x10	38	20	7016	105,00

siehe Visual Box S. 405

## KOMPONENTEN



### MONITORHALTERPLATTE MIT VESA-STANDARD

Auf einer Achse ausrichtbar

ART.	B mm	T mm	H mm	RAL	CHF
FBL74120039	225	50	225	7016	26,00



### SCHARNIER FÜR PLATTE

Um die Monitorhalterplatte auf zwei Achsen auszurichten

ART.	B mm	T mm	H mm	RAL	CHF
FBL74110039	91	67	51	7016	28,00



### ZWEIL-FÖRMIGE BEFESTIGUNGSELEMENTE

Für Monitorhalterplatte

ART.	B mm	T mm	H mm	RAL	CHF
FBL74170039	38	36	32	7016	26,50



### GENEIGTE ABLAGE

ART.	B mm	T mm	H mm	RAL	CHF
FBL74130039	425	308	135	7016	86,00



1. Geneigte Ablage
2. Schwenkarm für Profil
3. Profil mit Basiselement für Arbeitsplatte



TRAGKRAFT



RAL 7016



ALUMINIUM

## KOMPONENTEN



**PLATTE FÜR PICKING BOX**  
Für Monitorhalterplatte

ART.	B mm	T mm	H mm	geeignet für	KG	RAL	CHF
FBL74140039	470	12	356	Kasten Picking Box Gr. 1/2	20	7016	77,50



**HALTERUNGSSCHIENE FÜR KÄSTEN PICKING BOX GR. 1/2**

ART.	B mm	T mm	H mm	Endbearbeitung	CHF
FBLIT020099	445	14	89	Verzinkt	8,00



**KIT 4 KÄSTEN PICKING BOX AIR GR. 1**

ART.	Außenmaß			Farbe	CHF
	B mm	T mm	H mm		
FBLIT0600LQ	108	173	76		11,00
FBLIT060039	108	173	76		11,00
FBLIT060032	108	173	76		11,00
FBLIT06001Z	108	173	76		11,00
FBLIT06002Y	108	173	76		11,00
FBLIT06004Q	108	173	76		11,00



**KIT 3 KÄSTEN PICKING BOX AIR GR. 2**

ART.	Außenmaß			Farbe	CHF
	B mm	T mm	H mm		
FBLIT0610LQ	160	234	127		15,50
FBLIT061039	160	234	127		15,50
FBLIT061032	160	234	127		15,50
FBLIT06101Z	160	234	127		15,50
FBLIT06102Y	160	234	127		15,50
FBLIT06104Q	160	234	127		15,50

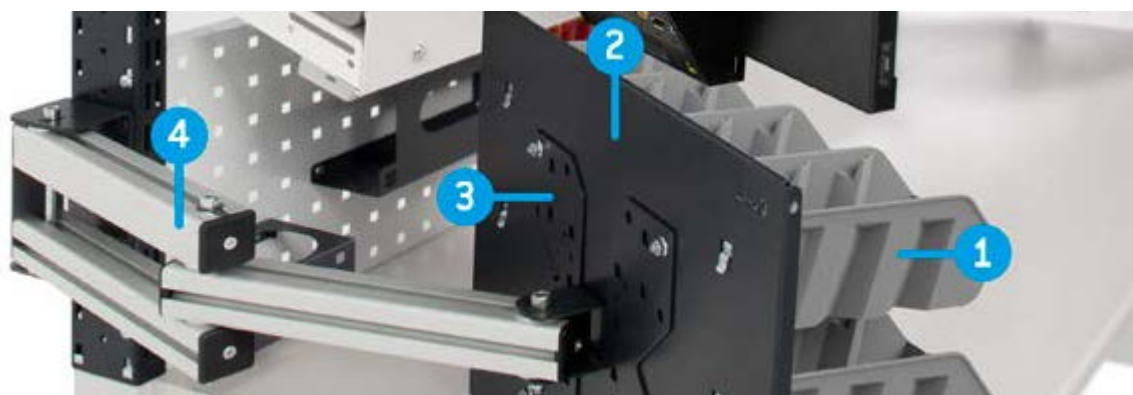

1. Halterungsschiene für Kästen Picking Box Gr. 1/2  
Kit 4 Kästen Picking Box Air Gr. 1
2. Platte für Picking Box
3. Monitorhalterplatte mit VESA-Standard
4. Schwenkarm für Träger



ART.	B mm	T mm	H mm	KG	RAL	CHF
MASTERBR1509	1706/3016	750	1985/2360	1000	7035+7016	5104,50

Bestehend aus:

Anz.	Beschreibung
1	Zerlegt gelieferte Werkbank mit Multiplex-Arbeitsplatte 40 mm
1	Schrank B=560 mm mit 5 Schubladen 1x75 3x100 1x200
2	Boden oben/unten B=560 mm
1	Volltür links H = 600 mm mit Griff Dark Grey
1	Boden innen B=558 mm
1	Halterung für mittleren Halbboden
2	Seitliche Lochplatte
1	Set mit 2 Doppellochträgern für Werkbank
1	Set mit 2 Lochplatten/Konsolen mit 1 Steg für Behälter
1	Set mit 2 schrägen Halterungen mit Schiene
1	Doppellampe
1	Hängeschrank mit Klapptür ohne Schloss
1	LED-Leiste
1	Haltebügelpaar für Hängeschränke an Doppellochträgern
1	Kit 3 Kästen Picking Box Air Gr. 2

Anz.	Beschreibung
3	Schwenkarm für Träger
1	Scharnier für Platte
2	Monitorhalterplatte mit VESA-Standard
1	Geneigte Ablage
1	Platte für Visual Box
1	Schubladenschrank Visual Box mit 5 Schubladen
2	Schubladenschrank Visual Box mit 6 Schubladen
1	Abfallbehälter Volumen 30 l
2	Abgewinkelter Spraydosenhalter mit 2 Plätzen
1	Dokumentenhalter A4
1	Set mit Rollenhalter mit Papierrolle Ø 130 mm
3	Unipok Werkzeughaken - Packung mit 30 Stück
2	Halterungsschiene für Kästen Picking Box Gr. 1/2
1	Kit 4 Kästen Picking Box Air Gr. 1

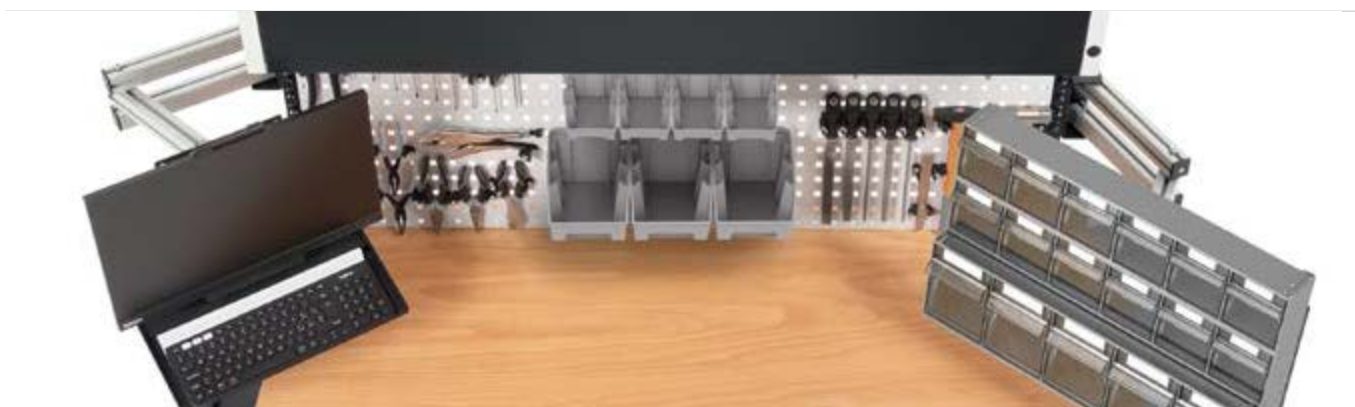

TRAGKRAFT



RAL 7035 + RAL 7016



RAL 7016



VERZINKT

## KOMPONENTEN



### LOCHPLATTE/KONSOLE

ART.	B mm	T mm	H mm	Abm. Loch mm	Abstand mm	RAL	CHF
FBL76070008	647	40	304	10x10	38	7035	44,50
FBL76070004	647	40	304	10x10	38	5012	44,50



### LOCHPLATTE/KONSOLE MIT STEG FÜR BEHÄLTER

ART.	B mm	T mm	H mm	Abm. Loch mm	Abstand mm	RAL	CHF
FBL76080108	647	40	456	10x10	38	7035	70,50
FBL76080104	647	40	456	10x10	38	5012	70,50



### SCHARNIER-SET FÜR LOCHPLATTE

ART.	B mm	T mm	H mm	KG	CHF
FBL7600011F	76	38	64	60	60,00

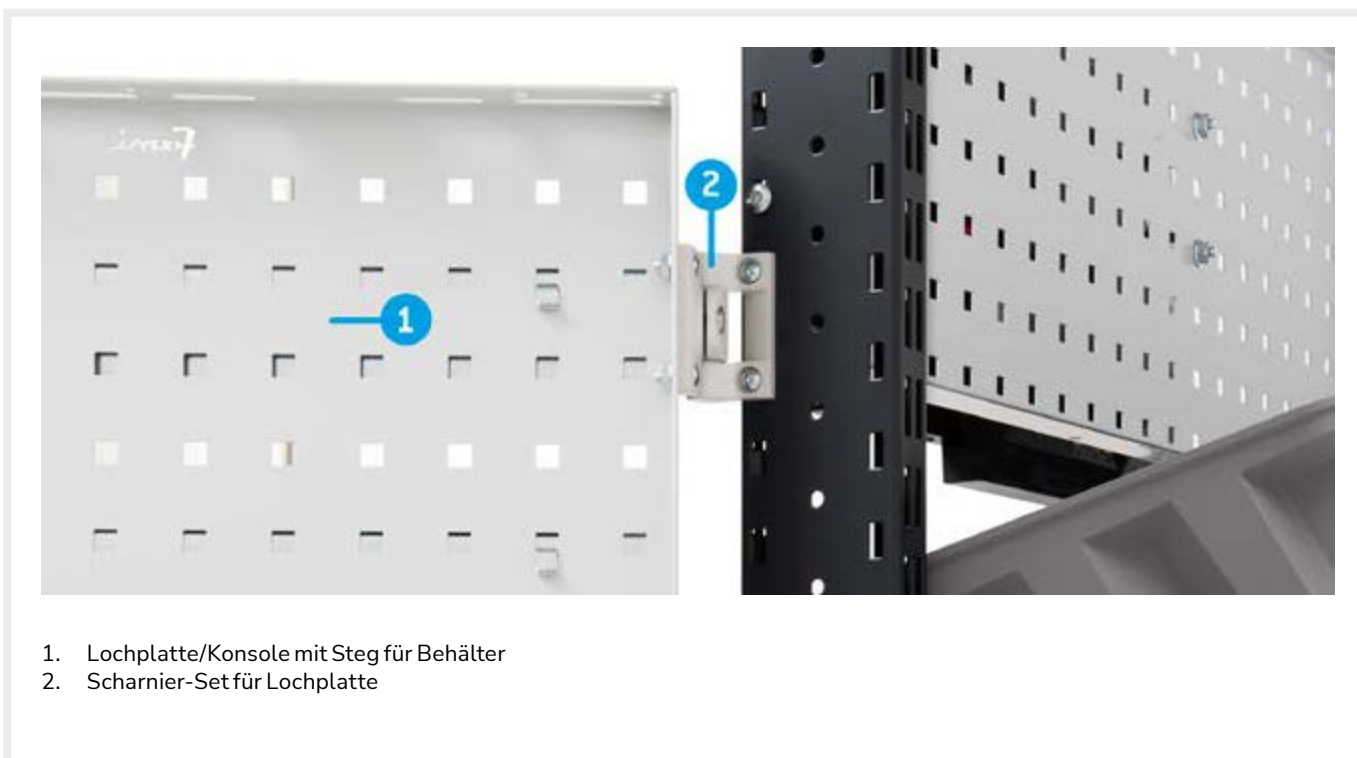

1. Lochplatte/Konsole mit Steg für Behälter
2. Scharnier-Set für Lochplatte



CONFIGURE 

PATENTED\*

ART.	B mm	T mm	H mm	 KG	RAL	CHF
<b>DYNAMIC1505</b>	1497/1672	780	1983/2383	400	7035+7016	5333,00

Bestehend aus:

Anz.	Beschreibung	Anz.	Beschreibung
1	Werkbank, zerlegt, elektrisch verstellbar	1	Fehlerstrom-Leitungsschutzschalter
1	Schrank B=500 mm mit 1 Schublade H=150 mm	1	Steckdosenleiste für 4 Schukostecker
1	Deckplatte für Schrank B=500 mm	2	Steckdosenleiste für 2 Schukostecker
1	Halterungspaar für Schränke	1	Anschlusskabel Wieland Schuko/FR
1	Zusätzlicher Steckdosenrahmen inklusive Blindabdeckungen und Winkelprofile	1	Zwei L-förmige Befestigungselemente
1	Set mit 2 Doppellochträgern für Werkbank	1	Scharnier für Platte
1	Halterungspaar für Lochplatte B=1000 mm	1	Monitorhalterplatte mit VESA-Standard
1	Set mit 2 schrägen Halterungen mit Schiene	2	Lochplatte/Konsole mit Steg für Behälter
1	Doppellampe	2	Scharnier-Set für Lochplatte
1	Set mit 3 Lochplatten/Konsolen mit 2 Stegen für Behälter	6	Halterungsschiene für Kästen Picking Box Gr. 1/2
1	Lochplatte Electric	2	Kit 4 Kästen Picking Box Air Gr. 1
4	Kit 2 Kästen Picking Box Air Gr. 3A2	4	Kit 3 Kästen Picking Box Air Gr. 2
2	Abgewinkelter Spraydosenhalter mit 2 Plätzen		



TRAGKRAFT



RAL 7035 + RAL 7016



RAL 5012



RAL 7035

**UNIPOK  
THE BLOCK**

**PIKPAD  
IRON TEAM**

**TOOL ORGANIZER  
PRO SERIE**

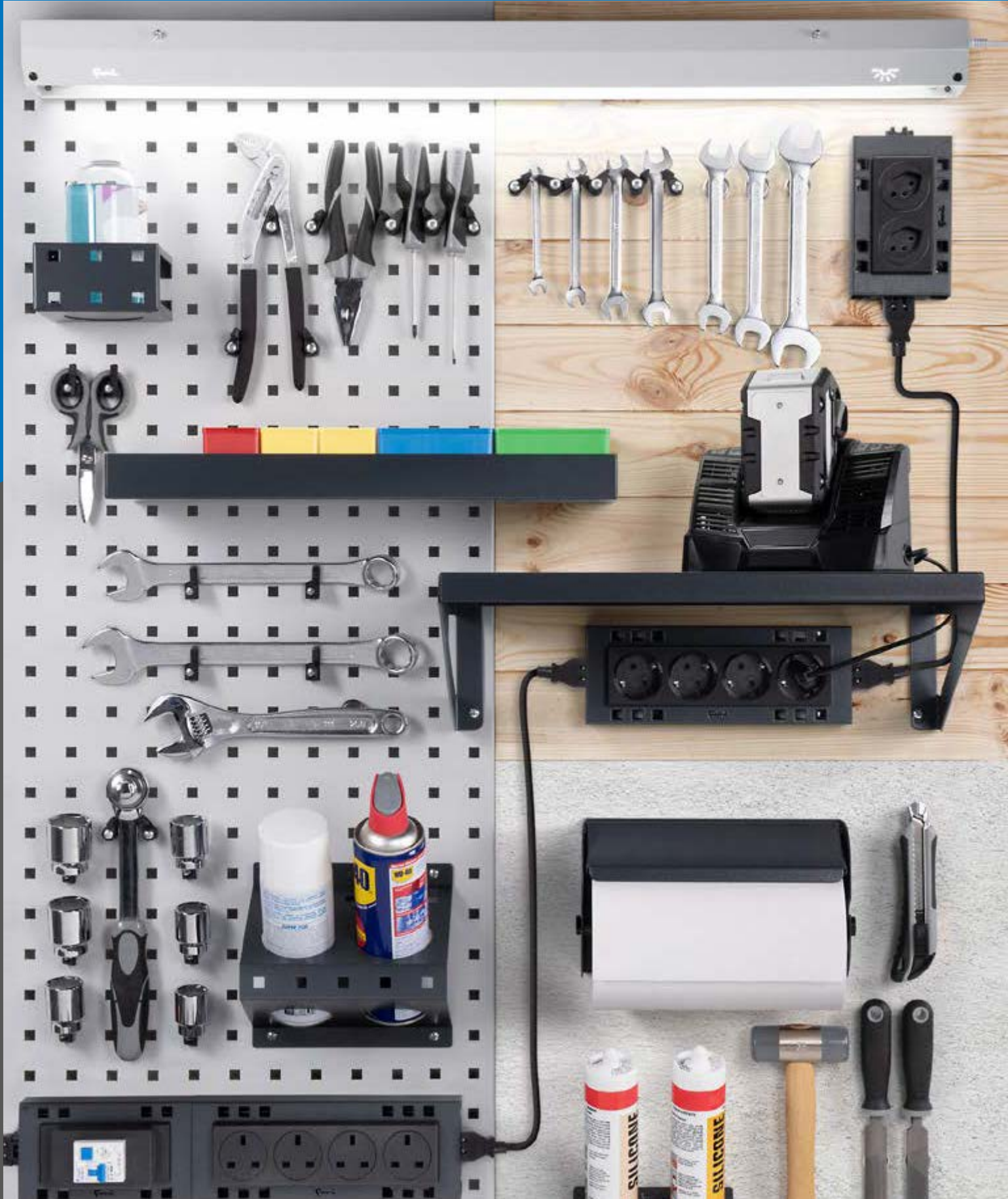





**UNIPOK WERKZEUGHAKEN - PACKUNG MIT 30 STÜCK**  
Mit 1 Packung können Sie bis zu 30 Werkzeuge aufhängen

ART.	Stk. pro Packung	Farbe	CHF
FBLIT009007	30	Schwarz	26,00



x30      x30      x30      x15

Unipok sind die neuen **Universalhaken** von Fami, die dank eines Schraubensystems auf Lochplatten oder Holzpaneelen befestigt werden können. Jeder Unipok kann in verschiedenen Winkeln ausgerichtet werden, um Werkzeuge in verschiedenen Größen zu befestigen. Lassen Sie Ihrer Fantasie freien Lauf, um Ihre Lochplatte an der Wand oder an der Werkbank oder die Holzwand bestmöglich zu organisieren, um immer alles griffbereit zu haben



Befestigung auf Holz



Befestigung auf Lochplatten

Mit Unipok hält man kinderleicht Ordnung!

**4 POSITIONEN FÜR ALLE KOMBINATIONEN, DIE SIE MÖCHTEN!**

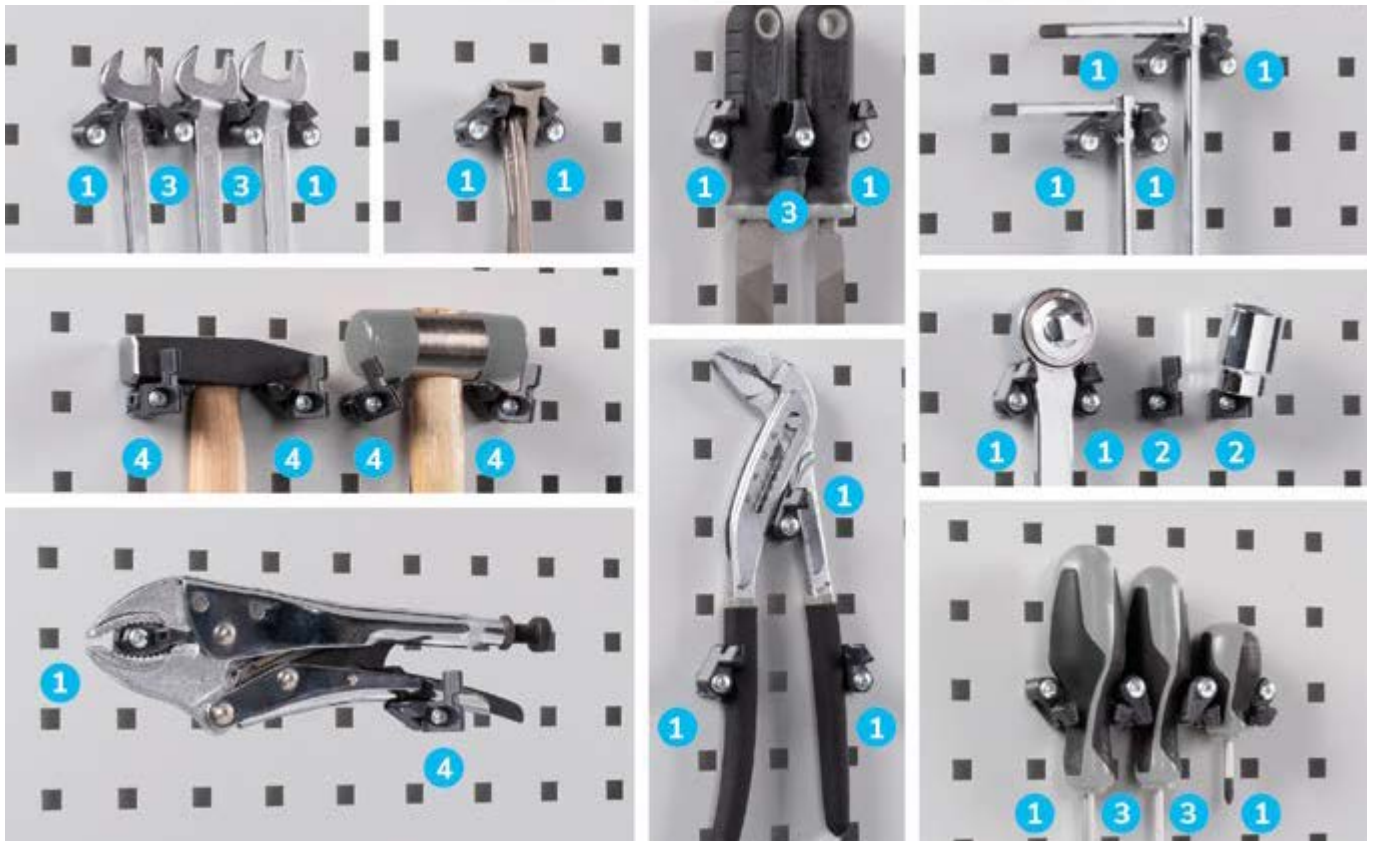



### DIE PERFEKTE 5S SHADOW TOOL BOX MIT PIKPAD!

Mit **Pikpad** lässt sich eine bis ins kleinste Detail organisierte **5S Shadow Tool Box** einrichten. Die 10x10 quadratischen Löcher im Boden des Kastens ermöglichen die Installation von **Unipok**, um **individuelle Kits** für jede zu erledigende Arbeit zu schaffen, und dank der praktischen **Werkzeuetiketten** können Sie die Art des Werkzeugs identifizieren, das in jedem geschaffenen Platz untergebracht werden soll.

Pikpad wird komplett mit einem Satz von 5 Klebeblättern geliefert:

- 4 Bögen mit mehr als 250 Werkzeugaufklebern (Werkzeugform + Größe)
- 1 nicht vorgeschchnittener Bogen für die Herstellung individueller Aufkleber

Unipok muss separat erworben werden



#### PIKPAD 5S SHADOW TOOL BOX-PLATTE

ART.	BEH	TEH	B mm	T mm	H mm	RAL	CHF
FBLIT033039	18	18	284	287	50	7016	82,00



#### PIKPAD 5S SHADOW TOOL BOX-PLATTE

ART.	BEH	TEH	B mm	T mm	H mm	RAL	CHF
FBLIT034039	27	18	437	287	50	7016	99,50



#### PIKPAD 5S SHADOW TOOL BOX-PLATTE

ART.	BEH	TEH	B mm	T mm	H mm	RAL	CHF
FBLIT035039	36	18	590	287	50	7016	117,00





### 3 VERSTELLPOSITIONEN

Das **patentierte Profil**, das in die Rückseite des Pikpads integriert ist, ermöglicht die **Einstellung** der Platte auf **3 verschiedene Positionen**. So ist es möglich, die Neigung des Pikpads an die Körpergröße und die Körperhaltung des Benutzers anzupassen, so dass alles in Reichweite ist und nach **ergonomischen** Grundsätzen gearbeitet werden kann.



3D

3D

3D

TISCHSTÄNDER FÜR DIE PIKPAD 5S PLATTE SHADOW TOOL BOX

ART.	B mm	T mm	H mm	RAL	CHF
PIKPAD001	653	255	198	7016	77,50
PIKPAD002	959	255	198	7016	85,00
PIKPAD003	1444	255	198	7016	107,50

### MOBILE ORGANISATION

Die 5S Shadow-Toolboxen machen die Geräteorganisation mobil, da sie auf verschiedenen Trägern installiert und mit Hilfe von Seitengriffen leicht bewegt werden können. Sie können mit Hilfe des Tischständers auf der Arbeitsfläche, an den Stützen von Wandsystemen, die mit Aluminiumschienen ausgestattet sind, und in Schubladen platziert werden. Im letzteren Fall ist es möglich, die interne Organisation von Schubladeneinheiten exponentiell zu erhöhen, indem Pikpad mit traditionellen Trennelementen wie Trennkästen und Metalltrennwänden kombiniert wird.





**SCHWENKARM FÜR TRÄGER MIT GELENK FÜR WERKZEUGABLAGE PIKPAD 5S**



ART.	B mm	T mm	H mm	RAL	CHF
ERGOWORK015	636/220	663/663	160	7016	251,50

**PROFIL AUS ALUMINIUM FÜR WERKZEUGABLAGE PIKPAD 5S SHADOW TOOL BOX**



ART.	B mm	T mm	H mm	CHF
FBLIT036000	647	35	60	27,00
FBLIT037000	953	35	60	34,50
FBLIT038000	1438	35	60	57,00
FBLIT039000	1938	35	60	80,00

**PAAR BÜGEL ZUR BEFESTIGUNG DES PROFILS AUF TRÄGER**



ART.	RAL	CHF
FBLIT040039	7016	31,00



**PAAR BÜGEL FÜR TISCHSTÄNDER**

ART.	RAL	CHF
FBLIT041039	7016	50,50



## HAKEN MIT SCHAFT

ART.	B mm	T mm	H mm	Verkaufseinheit	CHF
FBLIT030000	36	78	42	10	3,50
FBLIT031000	36	128	42	10	3,50
FBLIT032000	36	178	42	10	3,50

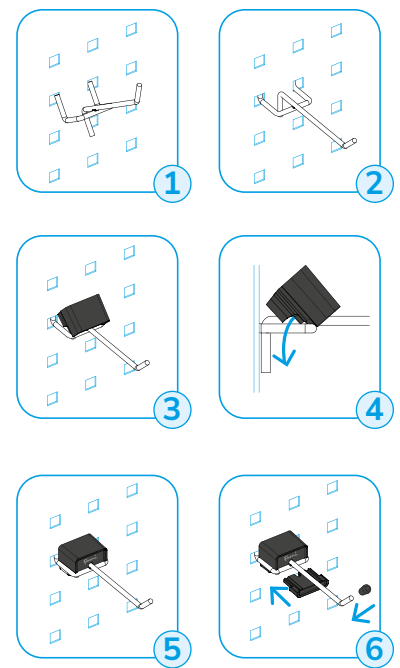
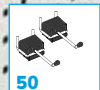
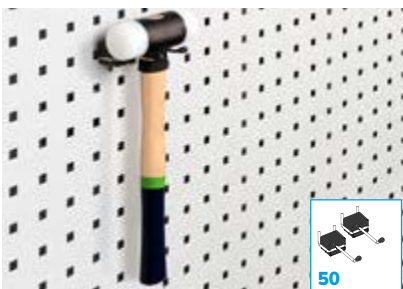
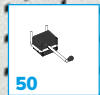
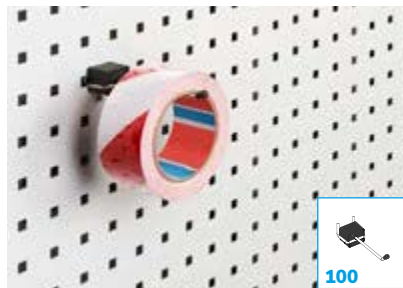
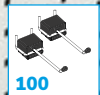

Die Sicherheitssperre arretiert den Haken in horizontaler Position und verhindert, dass er sich bei der Entnahme/Ablage von Werkzeugen bewegt.





**BEFESTIGUNG AUF  
HOLZ**



**BEFESTIGUNG AUF  
LOCHPLATTEN**



**WANDMONTAGE**

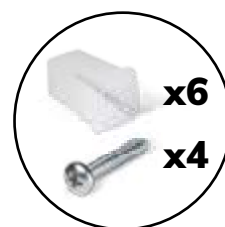

**INKLUSIVE  
BEFESTIGUNGSSET  
FÜR HOLZ UND  
LOCHPLATTE**



**KLEINES ABLAGEFACH UMKEHRBAR**

ART.	B mm	T mm	H mm	RAL	CHF
FBLIT017039	303	317	144	7016	43,00



**GROSSES ABLAGEFACH UMKEHRBAR**

ART.	B mm	T mm	H mm	RAL	CHF
FBLIT016039	455	317	144	7016	47,50





### KIT 4 KÄSTEN PICKING BOX AIR GR. 1

ART.	Außenmaß			Farbe	CHF
	B mm	T mm	H mm		
FBLIT0600LQ	108	173	76	■	11,00
FBLIT060039	108	173	76	■	11,00
FBLIT060032	108	173	76	■	11,00
FBLIT06001Z	108	173	76	■	11,00
FBLIT06002Y	108	173	76	■	11,00
FBLIT06004Q	108	173	76	■	11,00



### KIT 3 KÄSTEN PICKING BOX AIR GR. 2

ART.	Außenmaß			Farbe	CHF
	B mm	T mm	H mm		
FBLIT0610LQ	160	234	127	■	15,50
FBLIT061039	160	234	127	■	15,50
FBLIT061032	160	234	127	■	15,50
FBLIT06101Z	160	234	127	■	15,50
FBLIT06102Y	160	234	127	■	15,50
FBLIT06104Q	160	234	127	■	15,50



### KIT 2 KÄSTEN PICKING BOX AIR GR. 3A2

ART.	Außenmaß			Farbe	CHF
	B mm	T mm	H mm		
FBLIT0270LQ	224	354	147	■	21,00
FBLIT027039	224	354	147	■	21,00
FBLIT027032	224	354	147	■	21,00
FBLIT02701Z	224	354	147	■	21,00
FBLIT02702Y	224	354	147	■	21,00
FBLIT02704Q	224	354	147	■	21,00



### HALTERUNGSSCHIENE FÜR KÄSTEN PICKING BOX GR. 1/2

ART.	B mm	T mm	H mm	Endbearbeitung	CHF
FBLIT020099	445	14	89	Verzinkt	8,00



Anwendungsbeispiel des Kits 4 Behälter Gr. 1 an Kupplungsstange



Anwendungsbeispiel des Kits 3 Behälter Gr. 2 an Kupplungsstange



■  
RAL 7016

■  
VERZINKT



**ABGEWINKELTER SILIKONKARTUSCHENHALTER MIT 2 STELLEN**

ART.	B mm	T mm	H mm	Loch Ø mm	RAL	CHF
FBLIT008039	150	71	96	61	7016	26,50



**ABGEWINKELTER SPRAYDOSENHALTER MIT 2 PLÄTZEN**

ART.	B mm	T mm	H mm	Loch Ø mm	RAL	CHF
FBLIT007039	188	111	172	70	7016	26,50



**SPRAYDOSENHALTER MIT 6 STELLEN**

ART.	B mm	T mm	H mm	RAL	CHF
FBLIT010039	455	75	167	7016	50,00



**SET HALTER FÜR BEHÄLTER MIT BEHÄLTER MIT FEUCHTTÜCHERN**

ART.	RAL	CHF
FBLIT006039	7016	166,50



**SET MIT ROLLENHALTER MIT PAPIERROLLE Ø=240 MM**

ART.	B mm	T mm	H mm	RAL	CHF
FBLIT004039	297	275	270	7016	97,00



**SET MIT ROLLENHALTER MIT PAPIERROLLE Ø 130 MM**

ART.	B mm	T mm	H mm	RAL	CHF
FBLIT003039	257	135	168	7016	62,50



Ø 80    Ø 60



**UMKEHRBARER HALTER FÜR DESINFIZIERUNGSMITTELFLASCHE**

ART.	B mm	T mm	H mm	RAL	CHF
FBLIT002039	113	100	62	7016	29,50



**HANDSCHUHBOX**

ART.	B mm	T mm	H mm	RAL	CHF
FBLIT005039	247	81	132	7016	26,00





**DOKUMENTENHALTER A4**

ART.	B mm	T mm	H mm	RAL	CHF
FBLIT001039	365	68	187	7016	36,50



**ERSTE-HILFE-KIT**

ART.	B mm	T mm	H mm	CHF
FBLIT024000	256	90	190	56,50



**FEUERLÖSCHERHALTER MIT FEUERLÖSCHER MIT 2 KG**

ART.	B mm	T mm	H mm	CHF
FBLIT023000	115	115	400	125,00



**KABELSATTEL**

ART.	B mm	T mm	H mm	RAL	CHF
FBLIT019039	220	95	101	7016	41,00



**SET HALTER FÜR BEHÄLTER**

ART.	Riemen L mm	RAL	CHF
FBLIT018039	910	7016	64,00



**BOHRER-/SCHRAUBENDREHERHALTER-KONSOLE**

ART.	B mm	T mm	H mm	RAL	CHF
FBLIT049039	152	228	125	7016	54,50



**Bohrer-/  
Schraubendreherhalter-  
Konsole, erstellt in  
Zusammenarbeit mit:**





#### AUFBEWAHRUNGSFACH UMKEHRBAR

ART.	B mm	T mm	H mm	RAL	CHF
FBLIT015039	455	160	40	7016	49,50



#### BOHRSPITZENHALTER

ART.	B mm	T mm	H mm	Endbearbeitung	CHF
FBLIT0260ZZ	155	84	39	Edelstahl	54,00



#### SET MIT 10 BEHÄLTERN

ART.	CHF
FBLIT028000	22,50



#### MAGNET MIT CLIP UND SCHRAUBE - 10 STÜCK PRO PACKUNG

ART.	Stk. pro Packung	Ø mm	Endbearbeitung	CHF
FBL95410000	10	20	Verzinkt	96,00



#### KOFFER MIT BEHÄLTERN

ART.	B mm	T mm	H mm	CHF
FBLIT022001	440	350	80	97,00

#### SET KOFFERHALTER

ART.	RAL	CHF
FBLIT021039	7016	84,50



MONITORHALTERPLATTE MIT BEFESTIGUNGSELEMENTEN

ART.	B mm	T mm	H mm	RAL	CHF
ERGOWORK014	225/129	119/225	225	7016	80,50



ABFALLBEHÄLTER VOLUMEN 30 L

ART.	B mm	T mm	H mm	L	RAL	CHF
FBLIT025039	387	277	394	30	7016	175,00



HÄNGESCHRANK MITTÜR

ART.	B mm	T mm	H mm	KG	RAL	CHF
FBL8015C000PD	460	250	456	25	7035+7016	198,50
FBL8015C00004	460	250	456	25	5012	193,00



VOLUMEN



RAL 7035+RAL 7016



RAL 5012



RAL 7016



VERZINKT



EDELSTAHL



HALTERUNG FÜR FEHLERSTROM-LEITUNGSSCHUTZSCHALTER

ART.	B mm	T mm	H mm	RAL	CHF
FBLET003039	159	32	92	7016	26,50



FEHLERSTROM-LEITUNGSSCHUTZSCHALTER  
2P+E 16A, 30mA TYP A

ART.	B mm	T mm	H mm	Farbe	CHF
FBLET012007	159	59	90	Schwarz	283,00



HALTERUNG FÜR STECKDOSENLEISTE FÜR 2 STECKDOSEN

ART.	B mm	T mm	H mm	RAL	CHF
FBLET001039	148	32	92	7016	26,50



HALTERUNG FÜR STECKDOSENLEISTE FÜR 4 STECKDOSEN

ART.	B mm	T mm	H mm	RAL	CHF
FBLET002039	249	32	92	7016	29,50



STECKDOSENLEISTE 2-FACH

ART.	B mm	T mm	H mm	Art der Steckdose	Farbe	CHF
FBLET004007	148	59	46	Schuko	Schwarz	38,00
FBLET006007	148	59	46	CH	Schwarz	82,00
FBLET008007	148	59	46	GB	Schwarz	66,50
FBLET010007	148	59	46	FR	Schwarz	38,00



STECKDOSENLEISTE 4-FACH

ART.	B mm	T mm	H mm	Art der Steckdose	Farbe	CHF
FBLET005007	248	59	46	Schuko	Schwarz	50,00
FBLET007007	248	59	46	CH	Schwarz	94,00
FBLET009007	248	59	46	GB	Schwarz	116,00
FBLET011007	248	59	46	FR	Schwarz	50,00



**ANSCHLUSSKABEL WIELAND MIT STECKER IN/OUT**

ART.	B mm	T mm	H mm	Farbe	CHF
FBLET013007	200	28	13	Schwarz	35,50



**WIELAND STECKER H MIT 2 AUSGÄNGEN**

ART.	B mm	T mm	H mm	Farbe	CHF
FBLET015007	60	35	35	Schwarz	35,50



**ANSCHLUSSKABEL WIELAND**

ART.	B mm	T mm	H mm	Art des Steckers	Farbe	CHF
FBLET016007	3000	50	50	Schuko/Französisch	Schwarz	35,50
FBLET017007	3000	50	50	GB	Schwarz	43,00
FBLET018007	3000	50	50	CH	Schwarz	39,50



**ANSCHLUSSKABEL WIELAND MIT STECKER IN/OUT**

ART.	B mm	T mm	H mm	Farbe	CHF
FBLET014007	1500	28	13	Schwarz	39,50





USB-BUCHSE FÜR DATENTRANSFER

ART.	Ø mm	B mm	H mm	Farbe	CHF
FBLET019007	59	70	54	Schwarz	282,00



USB-BUCHSE ZUM AUFLADEN

ART.	Ø mm	B mm	H mm	Farbe	CHF
FBLET020007	59	70	54	Schwarz	232,00



LAMPE B=988 MM MIT HALTEBÜGEL

ART.	B mm	Farbtemperatur K	Watt	Hz	Lumen	RAL	CHF
IRONTEAM001	988	4000	27	50	5058	7016	494,50



LAMPE B=1473 MM MIT HALTEBÜGEL

ART.	B mm	Farbtemperatur K	Watt	Hz	Lumen	RAL	CHF
IRONTEAM002	1473	4000	41	50	7588	7016	614,00

## LIGHT



### EINZELLAMPE Ohne An-/Ausshalter

ART.	B mm	Farbtemperatur K	Watt	Hz	Lumen	RAL	CHF
FBL99400008	922	4000	15	50/60	1500	7035	227,50
FBL99450008	1407	4000	20	50/60	2000	7035	249,00



### DOPPELLAMPE Ohne An-/Ausshalter

ART.	B mm	Farbtemperatur K	Watt	Hz	Lumen	RAL	CHF
FBL99400108	922	4000	15	50/60	3000	7035	293,50
FBL99450108	1407	4000	20	50/60	4000	7035	319,50



Beispiel für Befestigung an Querschiene



Beispiel für Befestigung an der Lochplatte mittels Halterungen



Beispiel für Befestigung mit Magnet



## SCHRANK MIT SCHUBLADEN START SERIE



Die Schränke mit Schubladen Flexa sind eine vielseitige und kompakte Lösung für die Organisation von allem Notwendigen für die Arbeit. Sie zeichnen sich durch ein **zentrales Zylinderschloss** und **Schubladen mit vollständigem Auszug zu 100%** aus, die eine **variable Tragfähigkeit zwischen 50 und 70 kg** besitzen können. Das Innere der **Schubladen** ist vollkommen personalisierbar dank der Möglichkeit, es mittels **Trennwände, Einsatzkästen und Werkzeugbehältern 5S unterteilen zu können**. Der obere Boden kann frei gelassen oder mit einem **Boden mit 3 Kanten aus PVC** zur Ausführung von Verarbeitungen und Vorgängen geschützt werden.



**TRAGKRAFT  
SCHUBLADEN VON  
50 BIS 70 KG**

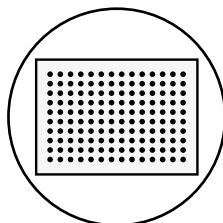

**GELOCHTE  
SCHUBLADEN**

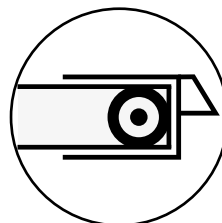

**KUGELLAGER**

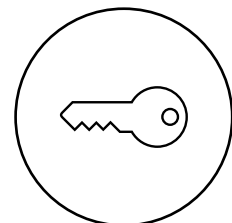

**SCHLOSS MIT  
SCHLÜSSEL**



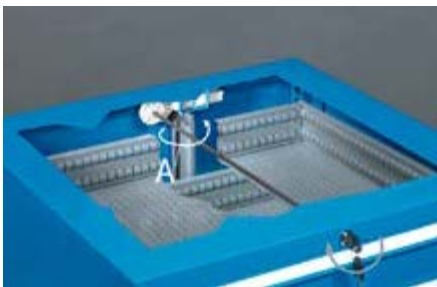

## SCHLOSS

Das Zylinderschloss ist über eine Vierkantstange mit der hinteren Schließeinheit verbunden, die aus einem drehbaren Kunststoffelement und einer Schließstange aus Stahlblech besteht. Durch Drehen des Schlüssels wird das Nockensystem der Schließeinheit aktiviert, das die hintere Stange dreht (A).



## ABDECKPLATTE MIT 3 KANTEN MIT PVC-ÜBERZUG

Die PVC-beschichtete 3-Rand-Platte schützt die Oberseite des Schrankes und verhindert dank der erhöhten Kanten, dass darauf abgelegtes Material herunterfällt.



## FREI GESTALTBAR

Die Schublade kann intern mit **Schubladeneinteilungen sowie Längs- und Quereinteilungen aus Metall unterteilt werden.** Letztere werden mit Schrauben am perforierten Boden der Schublade befestigt, um eine Verschüttung des gelagerten Materials zu verhindern.



## GELOCHTE SCHUBLADEN



MILLIMETERGENAUE EINTEILUNG  
Löcher und Schlitzte in den Schubladen erleichtern die Innenaufteilung der Schublade für eine perfekte Organisation von Werkzeugen und Materialien.



**VOLLSTÄNDIGER AUSZUG 100%**



**TRAGKRAFT 50 / 70 KG**

## FARBEN

Der Flexa-Schrank ist in 3 Farbkombinationen erhältlich.

## SCHRANK



7016  
7035





7035



5012

## LEGENDE

EH		36x27 EH	54x27 EH
	<b>Schrankabmessungen</b>	B= 717 T= 600	1023 600
	<b>Schubladen-Innenabmessungen</b>	B= 602 T= 449	908 449



CONFIGURE

SCHRANK MIT 7 SCHUBLADEN 2X75 1X100 3X150 1X200

ART.	Schubladen		RAL	CHF
	KG			
FDF109054PD	70	100%	7035+7016	1383,50
FDF10905408	70	100%	7035	1263,50
FDF10905404	70	100%	5012	1263,50

H=1002 mm



CONFIGURE

SCHRANK MIT 9 SCHUBLADEN 9X100

ART.	Schubladen		RAL	CHF
	KG			
FDF109056PD	70	100%	7035+7016	1600,50
FDF10905608	70	100%	7035	1468,00
FDF10905604	70	100%	5012	1468,00

H=1002 mm



CONFIGURE

SCHRANK MIT RÄDERN MIT 5 SCHUBLADEN 4X100 1X200

ART.	Schubladen		RAL	CHF
	KG			
FDGD56001PD	70	100%	7035+7016	1246,00
FDGD5600108	70	100%	7035	1173,50
FDGD5600104	70	100%	5012	1173,50

H=853 mm

Räder: Standard-Gummi Ø 100 mm  
Tragfähigkeit des Schranks: 225 kg

EINTEILUNGSSYSTEME



ABDECKPLATTE MIT 4 KANTEN MIT PVC-ÜBERZUG

ART.	B mm	T mm	H mm	Farbe	CHF
FDf99400107	717	602	22	Schwarz	127,50



ART.	geeignet für Schublade H mm	Komponenten	CHF
FFH10051000	50/300	3 x Trennwände mit 3 Kanälen 9 x Trennwände mit 4 Kanälen 12 x Querteiler B=47 mm 36 x Querteiler B=36 mm	58,50



ART.	geeignet für Schublade H mm	Komponenten	CHF
FFH10051300	50/300	18 x Querteiler B=47 mm 12 x Querteiler B=73 mm 6 x Trennwände mit 2 Kanälen 6 x Trennwände mit 3 Kanälen	53,00



ART.	geeignet für Schublade H mm	Komponenten	CHF
FFH10051500	50/300	20 x Querteiler B=36 mm 20 x Querteiler B=47 mm 6 x Trennwände mit 3 Kanälen 5 x Trennwände mit 4 Kanälen 1 x Inbusschlüsselhalter	58,50



ART.	geeignet für Schublade H mm	Komponenten	CHF
FFH10071800	75	16 x Einsatzkasten 75x75 mm 8 x Einsatzkasten 150x75 mm 4 x Einsatzkasten 150x150 mm	60,00



ART.	geeignet für Schublade H mm	Komponenten	CHF
FFH10071600	75	12 x Einsatzkasten 150x75 mm	54,50
FFH10101600	100/125	6 x Einsatzkasten 150x150 mm	64,00



ART.	geeignet für Schublade H mm	Komponenten	CHF
FFH10070500	75		30,50
FFH10100500	100/125	2 x Geschlitzte Längsteiler B=457 mm 3 x Querteiler B=202 mm	31,50
FFH10150500	150/175		41,50
FFH10200500	200/250		59,00



TRAGKRAFT



AUSZUG



RAL 7035 + RAL 7016



RAL 5012



RAL 7035



SCHRANK MIT 7 SCHUBLADEN 2X75 1X100 3X150 1X200

ART.	Schubladen		RAL	CHF
	KG			
FDL109054PD	50	100%	7035+7016	1696,50
FDL10905408	50	100%	7035	1558,50
FDL10905404	50	100%	5012	1558,50

H=1002 mm

CONFIGURE



SCHRANK MIT 9 SCHUBLADEN 9X100

ART.	Schubladen		RAL	CHF
	KG			
FDL109056PD	50	100%	7035+7016	1985,50
FDL10905608	50	100%	7035	1805,00
FDL10905604	50	100%	5012	1805,00

H=1002 mm

CONFIGURE



EINTEILUNGSSYSTEME



ABDECKPLATTE MIT 3 KANTEN MIT PVC-ÜBERZUG

ART.	B mm	T mm	H mm	Farbe	CHF
FDL91500107	1024	601	30	Schwarz	163,00



ART.	geeignet für Schublade H mm	Komponenten	CHF
FFH40051200	50/300	15 x Querteiler B=36 mm 10 x Querteiler B=47 mm 6 x Querteiler B=73 mm 6 x Trennwände mit 2 Kanälen 6 x Trennwände mit 3 Kanälen 6 x Trennwände mit 4 Kanälen	73,00



ART.	geeignet für Schublade H mm	Komponenten	CHF
FFH40051500	50/300	30 x Querteiler B=36 mm 10 x Querteiler B=47 mm 6 x Trennwände mit 3 Kanälen 12 x Trennwände mit 4 Kanälen	77,50



ART.	geeignet für Schublade H mm	Komponenten	CHF
FFH40071100	75	18 x Einsatzkasten 150x150 mm	78,00
FFH40101100	100/125		88,00



ART.	geeignet für Schublade H mm	Komponenten	CHF
FFH40071300	75	12 x Einsatzkasten 150x75 mm 12 x Einsatzkasten 150x150 mm	81,50
FFH40101300	100/125		94,00



ART.	geeignet für Schublade H mm	Komponenten	CHF
FFH40071600	75	20 x Einsatzkasten 75x75 mm 14 x Einsatzkasten 150x75 mm 6 x Einsatzkasten 150x150 mm	90,00



ART.	geeignet für Schublade H mm	Komponenten	CHF
FFH40070500	75	4 x Geschlitzte Längsteiler B=457 mm 2 x Querteiler B=151 mm 3 x Querteiler B=202 mm	44,50
FFH40100500	100/125		51,50
FFH40150500	150/175		74,50
FFH40200500	200/250		109,00



TRAGKRAFT



AUSZUG



RAL 7035 + RAL 7016



RAL 5012



RAL 7035

# MASTER DE

## SCHRANK MIT SCHUBLADEN PRO SERIE



Die Schränke mit Schubladen der Linie Master DE machen die Aufbewahrung des Arbeitsmaterials sehr flexibel, dank der Möglichkeit, sie sowohl mit **Flügelüren und Einlegeböden** als auch mit **Schubladen** mit regulierbarer Tragfähigkeit und einstellbarem Auszug auszustatten. Insbesondere können die Schubladen einen **Auszug zwischen 92% und 100%** und eine **Tragfähigkeit zwischen 50 und 100 kg** besitzen. Außerdem können sie nach Belieben intern mit **Trennwänden, Einsatzkästen und Werkzeugbehältern** unterteilt werden. Es können **obere Tops** von verschiedener Art sowie **Sockel** zum Anheben des Schrankes vom Boden installiert werden.



**TRAGKRAFT  
SCHUBLADEN VON  
50 BIS 100 KG**

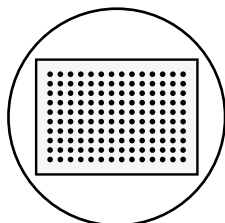

**GELOCHTE  
SCHUBLADEN**

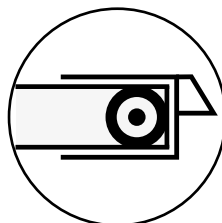

**KUGELLAGER**

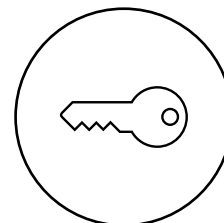

**SCHLOSS MIT  
SCHLÜSSEL**

# MASTER DE



## ARBEITSPLATTE AUS SATINIERTEM EDELSTAHL

Die satinierte Edelstahlplatte ermöglicht die Durchführung von Bearbeitungen und Arbeiten, ohne den Schrank zu beschädigen. Sie hat eine hohe Korrosions- und Hitzebeständigkeit.



## ARBEITSPLATTE AUS MULTIPLEX

Die Multiplexplatte verwandelt die Oberseite des Schrankes in eine solide und robuste Arbeitsfläche. Sie ist stoß- und kratzfest und eignet sich für schwere Arbeiten.



## ARBEITSPLATTE AUS GUMMIERTEM STAHL

Die Platte ist aus verzinktem Stahl gefertigt und mit ölbeständigem Gummi beschichtet. Sie eignet sich besonders für den Umgang mit Ölen oder für Arbeiten mit Schneidwerkzeugen.



## ABDECKPLATTE MIT 3 KANTEN MIT PVC-ÜBERZUG

Die PVC-beschichtete 3-Rand-Platte schützt die Oberseite des Schrankes und verhindert dank der erhöhten Kanten, dass darauf abgelegtes Material herunterfällt.

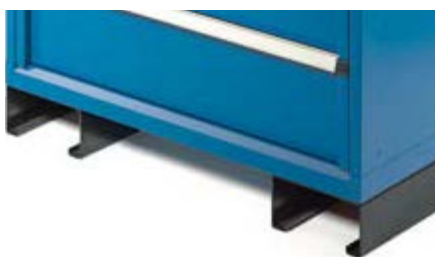

## SOCKEL

Die Sockel haben eine Doppelfunktion: Sie heben den Schubladenschrank vom Boden ab und ermöglichen die Handhabung mit Gabelstaplern oder Palettenhubwagen.

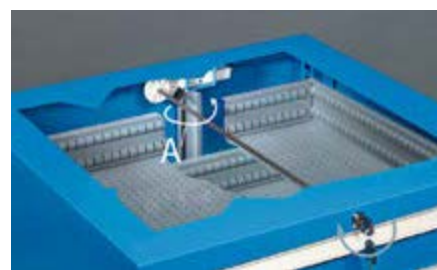

## SCHLOSS

Das Zylinderschloss ist über eine Vierkantstange mit der hinteren Schließeinheit verbunden, die aus einem drehbaren Kunststoffelement und einer Schließstange aus Stahlblech besteht. Durch Drehen des Schlüssels wird das Nockensystem der Schließeinheit aktiviert, das die hintere Stange dreht (A).



## VOLLSTÄNDIGER AUSZUG



FREIE KONFIGURATIONSMÖGLICHKEITEN  
Verändern Sie schnell und einfach den Auszug der Schublade, um die Traglast bis 100 kg zu erhöhen.



## SEHR LEISTUNGSSTARKE SCHIENEN



LEICHTLAUF  
Dank der langen Schienen und der Schubladen ist es möglich, die Lager an der Vorderseite des Schrankes anzubringen, um die Sichtbarkeit, die Tragfähigkeit und den Auszug zu erhöhen.



## GELOCHETE SCHUBLADEN



MILLIMETERGENAUE EINTEILUNG  
Löcher und Schlitz in den Schubladen erleichtern die Innenaufteilung der Schublade für eine perfekte Organisation von Werkzeugen und Materialien.

# MASTER DE

## SCHUBLADENAUSZUG UND -VERWALTUNG

Die Master DE-Schublade stellt eine Revolution in der Welt der Industriemöbel dar, denn sie wurde so konzipiert und entwickelt, dass sie in Bezug auf Auszug/Tragfähigkeit und Inneneinteilung unabhängig anpassbar ist.



## FREI KONFIGURIERBAR

Die neue flexible **Auszugsschiene** ermöglicht die mechanische Einstellung des hinteren Schubladenschlages von Schubladen und Auszugsböden in **3 verschiedenen Positionen**, wodurch **3 verschiedene Schubladen-Tragfähigkeiten erzielt werden können: 50, 75, 100 kg**. Ein Etikett gibt die maximale Tragfähigkeit der Schublade je nach Auszug und Art der Führung an.



### FLEXIBLER AUSZUG KONFIGURIERT FÜR VOLLAUSZUG 50 KG

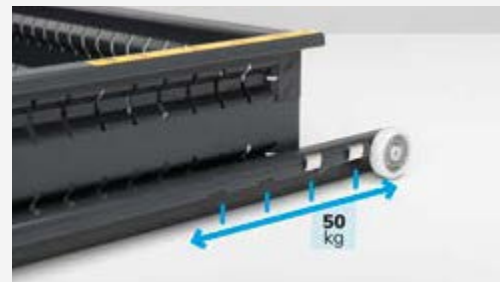
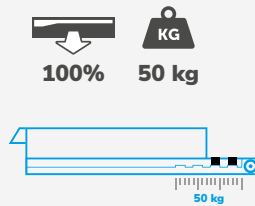

### FLEXIBLER AUSZUG KONFIGURIERT FÜR VOLLAUSZUG 75 KG

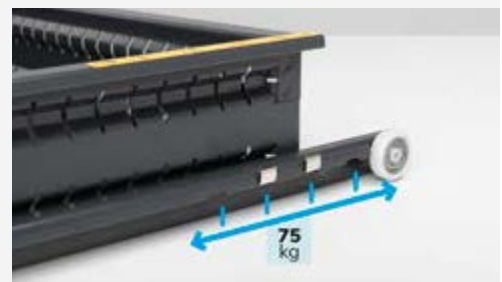
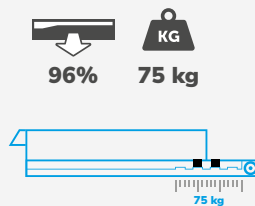

### FLEXIBLER AUSZUG FÜR TEILAUSZUG 100 KG

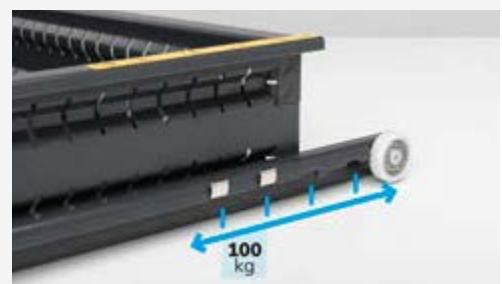
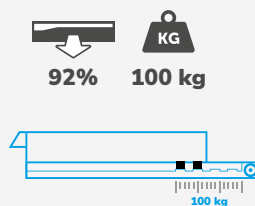



# MASTER DE



Innovationen, welche die Identifizierung des Inhalts in den Schubladen vereinfachen.

Mit der Syfront-Technologie von Sylogik® ist die Schubladen-Vorderseite nicht mehr nur ein Verschlusselement, sondern wird zu einer echten visuellen Schnittstelle.

- Individuelle Gestaltung mit ästhetischen und dekorativen Elementen
- Benutzereingabe: Etiketten für die Beschreibung und Katalogisierung des Inhalts
- Benutzerausgabe: Möglichkeit, visuelle oder beschreibende Nachrichten auf dem Griff einzufügen

## PERSONALISIERBARE GRIFFE

**UMFASSENDE INFORMATIONEN**  
Fügen Sie in den Griff Strichcodes, Etiketten oder Bilder ein, um schnell den Inhalt jeder einzelnen Schublade zu erfassen.



## FARBEN

Der Master DE Schrank ist in 3 Farbkombinationen für den Schrankkörper erhältlich, während der Griff nur in Dunkelgrau erhältlich ist.

## SCHRANK



7016  
7035



7035



5012

## VORDERER GRIFF



Dark Grey

## LEGENDE

**EH**

**36x36 EH** **54x36 EH**



**Schrankabmessungen** B= 714 1020  
T= 726 726

**PR**

Verstellbarer Boden





**Schubladen-  
Innenabmessungen** B= 602 908  
T= 602 602





CONFIGURE 

### SCHRANK MIT 6 SCHUBLADEN 6X150



ART.	Schubladen		RAL	CHF
	 KG			
D33A100C01001PD	100-75-50	92-96-100%	7035+7016	1594,50
D33A100C0100108	100-75-50	92-96-100%	7035	1520,00
D33A100C0100104	100-75-50	92-96-100%	5012	1520,00

H=1000 mm



CONFIGURE 

### SCHRANK MIT 7 SCHUBLADEN 1X50 2X75 2X100 1X200 1X300



ART.	Schubladen		RAL	CHF
	 KG			
D33A100C01002PD	100-75-50	92-96-100%	7035+7016	1747,50
D33A100C0100208	100-75-50	92-96-100%	7035	1630,50
D33A100C0100204	100-75-50	92-96-100%	5012	1630,50

H=1000 mm



CONFIGURE 

### SCHRANK MIT 8 SCHUBLADEN 1X50 2X75 2X100 2X150 1X200



ART.	Schubladen		RAL	CHF
	 KG			
D33A100C01003PD	100-75-50	92-96-100%	7035+7016	1884,00
D33A100C0100308	100-75-50	92-96-100%	7035	1759,50
D33A100C0100304	100-75-50	92-96-100%	5012	1759,50

H=1000 mm



CONFIGURE 

### SCHRANK MIT 9 SCHUBLADEN 9X100

ART.	Schubladen		RAL	CHF
	 KG			
D33A100C01004PD	100-75-50	92-96-100%	7035+7016	2023,50
D33A100C0100408	100-75-50	92-96-100%	7035	1886,50
D33A100C0100404	100-75-50	92-96-100%	5012	1886,50

H=1000 mm



## EINTEILUNGSSYSTEME



ART.	geeignet für Schublade H mm	Komponenten	CHF
FFH20051500	50/300	35 x Querteiler B=73 mm 16 x Trennwände mit 2 Kanälen	65,00



ART.	geeignet für Schublade H mm	Komponenten	CHF
FFH20051600	50/300	50 x Querteiler B=47 mm 16 x Trennwände mit 3 Kanälen	69,50



ART.	geeignet für Schublade H mm	Komponenten	CHF
FFH20051700	50/300	65 x Querteiler B=36 mm 16 x Trennwände mit 4 Kanälen	75,50



ART.	geeignet für Schublade H mm	Komponenten	CHF
FFH20051200	50	16 x Einsatzkasten 75x75 mm 16 x Einsatzkasten 150x75 mm	60,00
FFH20071200	75	4 x Einsatzkasten 150x150 mm	79,00



ART.	geeignet für Schublade H mm	Komponenten	CHF
FFH20051300	50	16 x Einsatzkasten 150x75 mm 8 x Einsatzkasten 150x150 mm	52,50
FFH20071300	75		71,50
FFH20101300	100/125		83,50



ART.	geeignet für Schublade H mm	Komponenten	CHF
FFH20050600	50	2 x Geschlitzte Längsteiler B=610 mm 3 x Querteiler B=202 mm	28,50
FFH20070600	75		28,50
FFH20100600	100/125		32,50
FFH20150600	150/175		44,00
FFH20200600	200/250		66,50
FFH20300600	300		117,00



TRAGKRAFT



AUSZUG



RAL 7035 + RAL 7016



RAL 5012





RAL 7035



CONFIGURE 

### SCHRANK MIT 6 SCHUBLADEN 6X150



ART.	Schubladen		RAL	CHF
				
D53A100C01001PD	100-75-50	92-96-100%	7035+7016	2037,50
D53A100C0100108	100-75-50	92-96-100%	7035	1823,00
D53A100C0100104	100-75-50	92-96-100%	5012	1823,00

H=1000 mm



CONFIGURE 

### SCHRANK MIT 7 SCHUBLADEN 1X50 2X75 2X100 1X200 1X300



ART.	Schubladen		RAL	CHF
				
D53A100C01002PD	100-75-50	92-96-100%	7035+7016	2189,50
D53A100C0100208	100-75-50	92-96-100%	7035	1932,00
D53A100C0100204	100-75-50	92-96-100%	5012	1932,00

H=1000 mm



CONFIGURE 

### SCHRANK MIT 8 SCHUBLADEN 1X50 2X75 2X100 2X150 1X200

ART.	Schubladen		RAL	CHF
				
D53A100C01003PD	100-75-50	92-96-100%	7035+7016	2394,50
D53A100C0100308	100-75-50	92-96-100%	7035	2097,00
D53A100C0100304	100-75-50	92-96-100%	5012	2097,00

H=1000 mm



CONFIGURE 

### SCHRANK MIT TÜREN 1XPR

ART.	Anz. Türen	Anz. verstellbarer Böden	RAL	CHF
D53A100C01005PD	2	1	7035+7016	1054,50
D53A100C0100508	2	1	7035	1054,50
D53A100C0100504	2	1	5012	1054,50

H=1000 mm



CONFIGURE 

### SCHRANK MIT TÜREN 1XPR

ART.	Anz. Türen	Material der Türen	Anz. verstellbarer Böden	RAL	CHF
D53A100C01006PD	2	Polycarbonat	1	7035+7016	1266,50
D53A100C0100608	2	Polycarbonat	1	7035	1266,50
D53A100C0100604	2	Polycarbonat	1	5012	1266,50

H=1000 mm



## EINTEILUNGSSYSTEME



ART.	geeignet für Schublade H mm	Komponenten	CHF
FFH50051900	50/300	30 x Querteiler B=36 mm 10 x Querteiler B=47 mm 8 x Trennwände mit 3 Kanälen 16 x Trennwände mit 4 Kanälen	92,00



ART.	geeignet für Schublade H mm	Komponenten	CHF
FFH50050800	50	12 x Einsatzkasten 150x75 mm 18 x Einsatzkasten 150x150 mm	75,00
FFH50070800	75		101,00
FFH50100800	100/125		113,50



ART.	geeignet für Schublade H mm	Komponenten	CHF
FFH50051700	50	20 x Einsatzkasten 75x75 mm 14 x Einsatzkasten 150x75 mm 12 x Einsatzkasten 150x150 mm	83,00
FFH50071700	75		109,50



ART.	geeignet für Schublade H mm	Komponenten	CHF
FFH50051800	50	24 x Einsatzkasten 150x150 mm	72,50
FFH50071800	75		98,00
FFH50101800	100/125		108,00



ART.	geeignet für Schublade H mm	Komponenten	CHF
FFH50051300	50	5 x Geschlitzte Längsteiler B=610 mm 12 x Querteiler B=151 mm	56,50
FFH50071300	75		45,50
FFH50101300	100/125		57,00
FFH50151300	150/175		82,50
FFH50201300	200/250		142,50
FFH50301300	300		306,00



ART.	geeignet für Schublade H mm	Komponenten	CHF
FFH50050700	50	4 x Geschlitzte Längsteiler B=610 mm 2 x Querteiler B=151 mm 3 x Querteiler B=202 mm	43,50
FFH50070700	75		43,50
FFH50100700	100/125		49,00
FFH50150700	150/175		57,00
FFH50200700	200/250		101,00
FFH50300700	300		227,50



TRAGKRAFT



AUSZUG



RAL 7035 + RAL 7016



RAL 5012



RAL 7035

# MASTER DE

## ZUBEHÖRE



### ABDECKPLATTE MIT 3 KANTEN MIT PVC-ÜBERZUG

ART.	geeignet für Schrank EH	B mm	T mm	H mm	Farbe	CHF
M33T023AG003107	36x36	715	729	23	Schwarz	163,00
M53T023AG003107	54x36	1021	729	23	Schwarz	167,50



### ARBEITSPLATTE AUS ROSTFREIEM STAHL

ART.	geeignet für Schrank EH	B mm	T mm	H mm	CHF
M33T030MDNX710A	36x36	714	726	31	385,00
M53T030MDNX710A	54x36	1020	726	31	483,00



### ARBEITSPLATTE AUS GUMMIERTEM STAHL

ART.	geeignet für Schrank EH	B mm	T mm	H mm	Farbe	CHF
M33T030MDGM7107	36x36	714	726	32	Schwarz	310,50
M53T030MDGM7107	54x36	1020	726	32	Schwarz	429,00



### ARBEITSPLATTE AUS MULTIPLEX

ART.	geeignet für Schrank EH	B mm	T mm	H mm	CHF
M33T030MU000100	36x36	714	726	30	195,50
M53T030MU000100	54x36	1020	726	30	234,50



### SOCKEL FÜR GABELSTAPLER UND HUBWAGEN

ART.	geeignet für Schrank B EH	B mm	T mm	H mm	RAL	CHF
M33Z10010000007	36x36	712	722	100	9005	182,50



### SOCKELVERSCHLUSS

ART.	geeignet für Schrank B EH	B mm	T mm	H mm	RAL	CHF
M30Z10011000007	36	708	46	95	9005	37,50



### PAAR SOCKEL FÜR GABELSTAPLER UND HUBWAGEN

ART.	geeignet für Schrank EH	B mm	T mm	H mm	RAL	CHF
M03Z10020000007	54x36	200	722	100	9005	145,00



### SOCKELVERSCHLUSS

ART.	geeignet für Schrank B EH	B mm	T mm	H mm	RAL	CHF
M50Z10021000007	54	1014	46	95	9005	54,50

# MASTER DE



siehe S. 192

■  
RAL 9005

# MASTER

## SCHRANK MIT SCHUBLADEN PRO+ SERIE



Der Werkzeugträger Master ist vielseitig und kann in jedem kleinsten Detail personalisiert werden, um Lösungen zu schaffen, die nicht nur **Schubladen oder Flügel- und Schiebetüren** sondern auch **ausziehbare und geschlitzte Böden** aufweisen. Je nach Typ von an den Schubladen und Böden installierter Führung ist es möglich, einen **flexiblen Auszug von 92 bis 100%** mit **Tragfähigkeit zwischen 50 und 100 kg**, oder einen **teleskopischen Auszug zu 100%** mit **Tragfähigkeit 200 kg** zu haben. Alle Schubladen besitzen Löcher und Schlitz für die Installation von **Material zur Trennung und Werkzeugbehälter**, während der obere Boden mit **Tops** verschiedener Art bereichert werden kann. Der untere Teil hingegen ist für die Installation von **Rollen** oder **Sockeln** eingerichtet.



**TRAGKRAFT  
SCHUBLADEN VON  
50 BIS 200 KG**

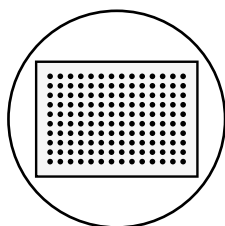

**GELOCHTE  
SCHUBLADEN**

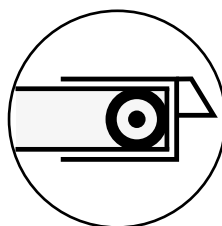

**KUGELLAGER**

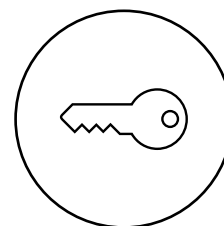

**SCHLOSS MIT  
SCHLÜSSEL**



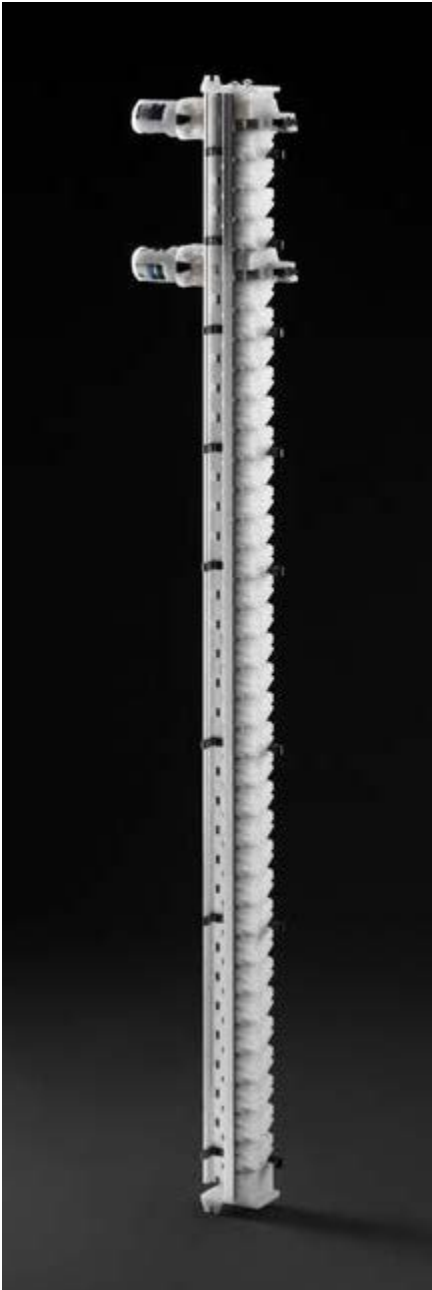

**ANTI-KIPP-WIRBELSTANGE**

Die Stange besteht aus einem Aluminiumprofil und bleibt immer fest, ohne sich zu drehen.

Die Schließbewegung wird durch **Dübel erreicht, die sich vertikal bewegen**, indem sie eine der elementaren Kräfte der Physik ausnutzen: **die Schwerkraft. Je einfacher die Bewegung ist, desto geringer ist die Wahrscheinlichkeit, dass sie bricht.**

Die Stange ist im **25-mm-Raster gebohrt** und ermöglicht die Anbringung mehrerer Schließköpfe. Dadurch kann der Zugang zu den Schubladen in mehrere Gruppen aufgeteilt werden. Die Unterteilung der Gruppen kann in der Höhe konfiguriert werden.

**MECHANISCHES SYSTEM**

Das Steuersystem der mechanischen Schließeinheit verwendet die Sylogik®-Technologie. **Die Unterschiede sind entscheidend.**

**Das Antriebssystem vom Schließzylinder zum Stangenkopf besteht aus Stahldrähten mit elastischer Ummantlung und linearer Bewegung.**

Im Vergleich zu den üblichen starren Vierkantstangensystemen mit Drehbewegung ermöglicht es die Parallelität der Position des Schließzylinders zum Stangenkopf. Dies ermöglicht es dem Planer, den Zylinder an der am besten geeigneten Stelle im Schrank anzubringen.

**Der Schloßzylinder ruht auf einer Rücklauffrommel**, so dass verschiedene Zylinderhersteller\* gewählt werden können. Auf diese Weise kann der Schrank in bestehende Schränke integriert werden, wobei derselbe Schlüsseltyp beibehalten wird.

\* Option auf Anfrage und gegen Aufpreis

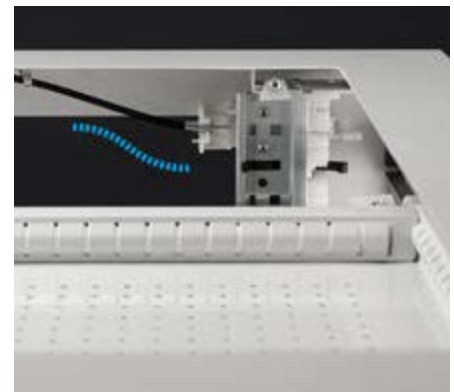

**VOLLSTÄNDIGER AUSZUG**



**FREIE KONFIGURATIONSMÖGLICHKEITEN**  
Verändern Sie schnell und einfach den Auszug der Schublade, um die Traglast bis 100 kg zu erhöhen.



**SEHR LEISTUNGSSTARKE SCHIENEN**



**LEICHTLAUF**  
Dank der langen Schienen und der Schubladen ist es möglich, die Lager an der Vorderseite des Schrankes anzubringen, um die Sichtbarkeit, die Tragfähigkeit und den Auszug zu erhöhen.



**GELOCHTE SCHUBLADEN**



**MILLIMETERGENAUE EINTEILUNG**  
Löcher und Schlitz in den Schubladen erleichtern die Innenaufteilung der Schublade für eine perfekte Organisation von Werkzeugen und Materialien.

# MASTER

## SCHUBLADENAUSZUG UND -VERWALTUNG

Die **Master-Schublade** stellt eine Revolution in der Welt der **Industriemöbel** dar, denn sie wurde so konzipiert und entwickelt, dass sie in Bezug auf Auszug/Tragfähigkeit und Inneneinteilung unabhängig anpassbar ist.



## FREI KONFIGURIERBAR

Die neue flexible **Auszugsschiene** ermöglicht die mechanische Einstellung des hinteren Schubladenschlages von Schubladen und Auszugsböden in **3 verschiedenen Positionen**, wodurch **3 verschiedene Schubladen-Tragfähigkeiten erzielt werden können: 50, 75, 100 kg**. Der Einbau der innovativen **Teleskopführung** erhöht die **Tragfähigkeit der Schublade/des Schubladenbodens auf bis zu 200 kg**. Ein **Etikett** gibt die maximale Tragfähigkeit der Schublade je nach Auszug und Art der Führung an.



### FLEXIBLER AUSZUG KONFIGURIERT FÜR VOLLAUSZUG 50 KG

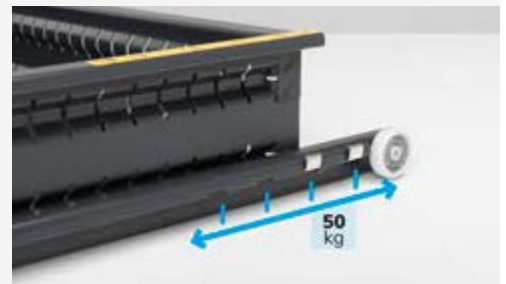
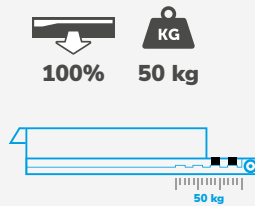

### FLEXIBLER AUSZUG KONFIGURIERT FÜR VOLLAUSZUG 75 KG

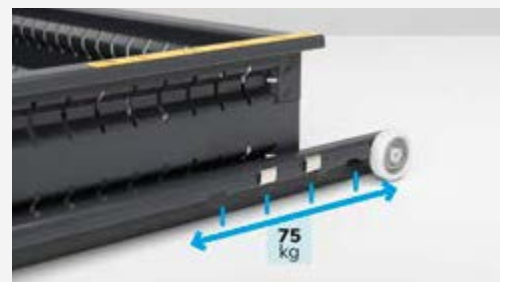
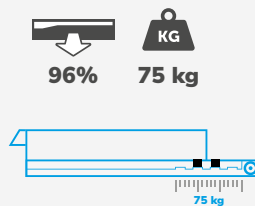

### FLEXIBLER AUSZUG FÜR TEILAUSSZUG 100 KG

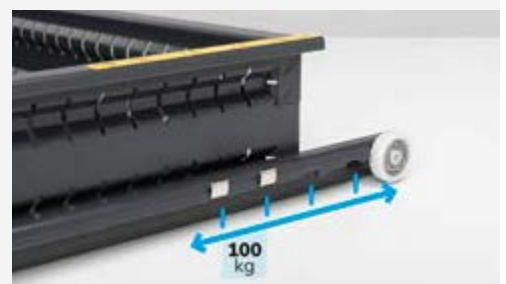
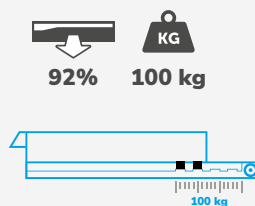

### TELESKOPISCHER AUSZUG KONFIGURIERT FÜR VOLLAUSZUG 200 KG

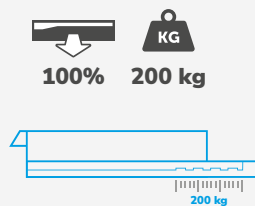

# MASTER



Innovationen, welche die Identifizierung des Inhalts in den Schubladen vereinfachen.

Mit der Syfront-Technologie von Sylogik® ist die Schubladen-Vorderseite nicht mehr nur ein Verschlusselement, sondern wird zu einer echten visuellen Schnittstelle.

- Individuelle Gestaltung mit ästhetischen und dekorativen Elementen
- Benutzereingabe: Etiketten für die Beschreibung und Katalogisierung des Inhalts
- Benutzerausgabe: Möglichkeit, visuelle oder beschreibende Nachrichten auf dem Griff einzufügen

## PERSONALISIERBARE GRIFFE

### UMFASSENDE INFORMATIONEN

Fügen Sie in den Griff Strichcodes, Etiketten oder Bilder ein, um schnell den Inhalt jeder einzelnen Schublade zu erfassen.



## MODULARITÄT

Die verschiedenen Elemente der Master-Serie lassen sich leicht miteinander kombinieren, um komplette, fertige Einrichtungskompositionen zu schaffen. So können Sie z.B. Theken mit Schubladen und Türen mit 4-kantigen Platten für Wartungs- und Arbeitsarbeiten oder für den Kundenempfang in Geschäften oder Lagern schaffen.

Courtesy of Fridle Group



# MASTER



## ARBEITSPLATTE AUS SATINIERTEM EDELSTAHL

Die satinierte Edelstahlplatte ermöglicht die Durchführung von Bearbeitungen und Arbeiten, ohne den Schrank zu beschädigen. Sie hat eine hohe Korrosions- und Hitzebeständigkeit.



## ARBEITSPLATTE AUS MULTIPLEX

Die Multiplexplatte verwandelt die Oberseite des Schrankes in eine solide und robuste Arbeitsfläche. Sie ist stoß- und kratzfest und eignet sich für schwere Arbeiten.



## ARBEITSPLATTE AUS GUMMIERTEM STAHL

Die Platte ist aus verzinktem Stahl gefertigt und mit ölbeständigem Gummi beschichtet. Sie eignet sich besonders für den Umgang mit Ölen oder für Arbeiten mit Schneidwerkzeugen.



## ABDECKPLATTE MIT 3 KANTEN MIT PVC-ÜBERZUG

Die PVC-beschichtete 3-Rand-Platte schützt die Oberseite des Schrankes und verhindert dank der erhöhten Kanten, dass darauf abgelegtes Material herunterfällt.



## SOCKEL

Die Sockel haben eine Doppelfunktion: Sie heben den Schubladenschrank vom Boden ab und ermöglichen die Handhabung mit Gabelstaplern oder Palettenhubwagen.



## ROLLEN

Die Schränke können mit Rädern geliefert werden, um sie in praktische Werkzeugwagen zu verwandeln. Serienmäßig sind sie mit 2 Lenkrollen mit Bremsen und 2 festen Rollen ausgestattet.



## EINBRUCHSICHERES SYSTEM

**SICHERHEIT AN ERSTER STELLE**  
Im Gegensatz zu vielen am Markt erhältlichen Schränken, macht es das patentierte Schließsystem Einbrechern unmöglich, das Schloss aufzubrechen. Bei gewaltsamem Öffnen ist der Einbruch immer sichtbar.



## VERSTELLBARER ERGONOMISCHER GRIFF

Die Schränke mit Rollen werden mit einem praktischen verstellbaren ergonomischen Griff geliefert, der in zwei verschiedenen Positionen angebracht werden kann. Die Griffhöhe kann somit an die Körpergröße des Benutzers angepasst werden, um eine agile und einfache Handhabung des Schrankes zu ermöglichen und eine ergonomische Körperhaltung beizubehalten, um die Belastung während der Arbeit zu reduzieren, die zu möglichen Verletzungen führen könnte.

# MASTER

## FARBEN

Der Master-Schrank ist in 12 Farbkombinationen erhältlich, denen 8 verschiedene Grifffarben zugeordnet werden können, um maßgeschneiderte Lösungen bis ins kleinste Detail zu schaffen. So ist es möglich, bestimmte Farben bestimmten Arbeitsbereichen oder Projekten zuzuordnen oder die Firmenfarbe in die im Unternehmen installierten Möbel zu implementieren.

**10** RAL-Farben für den Metallteil  
**8** Farben für das Kunststoffzubehör  
**Unendliche Kombinationen**

### VORDERER GRIFF



Dark Grey



Mediterranean Blue



Sky Blue



Glamour Red



Red Carpet



Juicy Orange



Sunny Yellow



Forest Green

### SCHRANK



7016  
7035



7035



5012



9002



7016



7000



5019



9010



6011



3003



5010



5012  
7035

### LEGENDE

#### EH

18x27 EH 27x27 EH 36x27 EH 54x27 EH 27x36 EH 36x36 EH 45x36 EH 54x36 EH 64x36 EH 78x36 EH



#### Schrankabmessungen

B=	408	561	714	1020	561	714	867	1020	1190	1428
T=	573	573	573	573	726	726	726	726	726	726



#### Schubladen-Innenabmessungen

B=	296	449	602	908	449	602	755	908	1078	1316
T=	449	449	449	449	602	602	602	602	602	602

#### PE

Flexibler ausziehbarer Boden



#### PE

Teleskopischer Boden



#### PR

Verstellbarer Boden



#### PF

Verstellbarer Boden mit Schlitz





CONFIGURE

SCHRANK MIT 3 SCHUBLADEN 1X50 1X100 1X150

ART.	Schubladen		RAL	CHF
	KG			
M12A040C01001PD	100-75-50	92-96-100%	7035+7016	1087,00
M12A040C0100108	100-75-50	92-96-100%	7035	1030,00
M12A040C0100104	100-75-50	92-96-100%	5012	1030,00

H=400 mm



CONFIGURE

SCHRANK MIT 3 SCHUBLADEN 2X75 1X150

ART.	Schubladen		RAL	CHF
	KG			
M12A040C01002PD	100-75-50	92-96-100%	7035+7016	1061,50
M12A040C0100208	100-75-50	92-96-100%	7035	1004,00
M12A040C0100204	100-75-50	92-96-100%	5012	1004,00

H=400 mm



CONFIGURE

SCHRANK MIT 4 SCHUBLADEN 1X50 2X75 1X100

ART.	Schubladen		RAL	CHF
	KG			
M12A040C01003PD	100-75-50	92-96-100%	7035+7016	1244,00
M12A040C0100308	100-75-50	92-96-100%	7035	1158,00
M12A040C0100304	100-75-50	92-96-100%	5012	1158,00

H=400 mm



CONFIGURE

SCHRANK MIT 4 SCHUBLADEN 2X75 1X150 1X200

ART.	Schubladen		RAL	CHF
	KG			
M12A060C01020PD	100-75-50	92-96-100%	7035+7016	1279,50
M12A060C0102008	100-75-50	92-96-100%	7035	1215,00
M12A060C0102004	100-75-50	92-96-100%	5012	1215,00

H=600 mm



CONFIGURE

SCHRANK MIT 3 SCHUBLADEN 1X100 1X200 1X300

ART.	Schubladen		RAL	CHF
	KG			
M12A070C01029PD	100-75-50	92-96-100%	7035+7016	1194,00
M12A070C0102908	100-75-50	92-96-100%	7035	1160,00
M12A070C0102904	100-75-50	92-96-100%	5012	1160,00

H=700 mm



CONFIGURE

### SCHRANK MIT 5 SCHUBLADEN 2X75 3X150

ART.	Schubladen		RAL	CHF
M12A070C01035PD	100-75-50	92-96-100%	7035+7016	1475,50
M12A070C0103508	100-75-50	92-96-100%	7035	1388,50
M12A070C0103504	100-75-50	92-96-100%	5012	1388,50

H=700 mm



CONFIGURE

### SCHRANK MIT RÄDERN MIT 4 SCHUBLADEN 2X75 1X150 1X200

ART.	Schubladen		RAL	CHF
M12R060C01020PD	100-75-50	92-96-100%	7035+7016	1563,50
M12R060C0102008	100-75-50	92-96-100%	7035	1499,50
M12R060C0102004	100-75-50	92-96-100%	5012	1499,50

H=822 mm

Räder: Standard-Gummi Ø 125 mm  
Tragfähigkeit des Schrank: 300 kg



CONFIGURE

### SCHRANK MIT RÄDERN MIT 5 SCHUBLADEN 1X50 2X75 1X100 1X200

ART.	Schubladen		RAL	CHF
M12R060C01021PD	100-75-50	92-96-100%	7035+7016	1746,50
M12R060C0102108	100-75-50	92-96-100%	7035	1654,00
M12R060C0102104	100-75-50	92-96-100%	5012	1654,00

H=822 mm

Räder: Standard-Gummi Ø 125 mm  
Tragfähigkeit des Schrank: 300 kg



CONFIGURE

### SCHRANK MIT RÄDERN MIT 6 SCHUBLADEN 2X50 2X75 1X150 1X200

ART.	Schubladen		RAL	CHF
M12R070C010SSPD	100-75-50	92-96-100%	7035+7016	1943,50
M12R070C010SS08	100-75-50	92-96-100%	7035	1835,50
M12R070C010SS04	100-75-50	92-96-100%	5012	1835,50

H=922 mm

Räder: Standard-Gummi Ø 125 mm  
Tragfähigkeit des Schrank: 300 kg



INNENABM.BxT



TRAGKRAFT



AUSZUG



RAL 7035 + RAL 7016



RAL 5012



RAL 7035



**EINTEILUNGSSYSTEME**



ART.	geeignet für Schublade H mm	Komponenten	CHF
FFH82050200	50/300	16 x Querteiler B=36 mm 7 x Querteiler B=47 mm 3 x Trennwände mit 3 Kanälen 3 x Trennwände mit 4 Kanälen	24,00



ART.	geeignet für Schublade H mm	Komponenten	CHF
FFH82050300	50/300	15 x Querteiler B=47 mm 8 x Querteiler B=73 mm 3 x Trennwände mit 2 Kanälen 3 x Trennwände mit 3 Kanälen	24,00



ART.	geeignet für Schublade H mm	Komponenten	CHF
FFH82050400	50/300	18 x Querteiler B=73 mm 6 x Trennwände mit 2 Kanälen	23,00



ART.	geeignet für Schublade H mm	Komponenten	CHF
FFH80050800	50	2 x Querteiler B=151 mm 1 x Geschlitzte Längsteiler B=457 mm	9,50
FFH80070800	75		8,00
FFH80100800	100/125		11,50
FFH80150800	150/175		15,50
FFH80200800	200/250		25,00
FFH80300800	300		39,50



ART.	geeignet für Schublade H mm	Komponenten	CHF
FFH80050900	50	2 x Geschlitzte Längsteiler B=457 mm 6 x Querteiler B=100 mm	19,50
FFH80070900	75		18,00
FFH80100900	100/125		23,50
FFH80150900	150/175		32,50



ART.	geeignet für Schublade H mm	Komponenten	CHF
FFH84051300	50	2 x Nicht geschlitzte Längsteiler B=457 mm	16,00
FFH84071300	75		16,00
FFH84101300	100/125		17,50
FFH84151300	150/175		22,00
FFH84201300	200/250		25,00





**EINTEILUNGSSYSTEME**



ART.	geeignet für Schublade H mm	Komponenten	CHF
FFH82051800	50	4 x Einsatzkasten 150x75 mm 4 x Einsatzkasten 150x150 mm	19,00
FFH82071800	75		23,50
FFH82101800	100/125		28,00



ART.	geeignet für Schublade H mm	Komponenten	CHF
FFH82051700	50	4 x Einsatzkasten 75x75 mm 6 x Einsatzkasten 150x75 mm 2 x Einsatzkasten 150x150 mm	20,50
FFH82071700	75		28,00

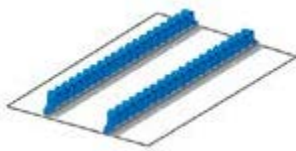

ART.	geeignet für Schublade H mm	Komponenten	CHF
FFH86051900	50/300	2 x Mehrzweck-Werkzeughalter	36,50





CONFIGURE

SCHRANK MIT 2 SCHUBLADEN 1X100 1X200

ART.	Schubladen		RAL	CHF
M22A040C01004PD	100-75-50	92-96-100%	7035+7016	829,00
M22A040C0100408	100-75-50	92-96-100%	7035	790,50
M22A040C0100404	100-75-50	92-96-100%	5012	790,50

H=400 mm



CONFIGURE

SCHRANK MIT 3 SCHUBLADEN 1X50 1X100 1X150

ART.	Schubladen		RAL	CHF
M22A040C01001PD	100-75-50	92-96-100%	7035+7016	976,00
M22A040C0100108	100-75-50	92-96-100%	7035	912,50
M22A040C0100104	100-75-50	92-96-100%	5012	912,50

H=400 mm



CONFIGURE

SCHRANK MIT 4 SCHUBLADEN 1X50 2X75 1X100

ART.	Schubladen		RAL	CHF
M22A040C01003PD	100-75-50	92-96-100%	7035+7016	1124,50
M22A040C0100308	100-75-50	92-96-100%	7035	1026,50
M22A040C0100304	100-75-50	92-96-100%	5012	1026,50

H=400 mm



CONFIGURE

SCHRANK MIT 6 SCHUBLADEN 1X50 2X75 2X100 1X200

ART.	Schubladen		RAL	CHF
M22A070C01032PD	100-75-50	92-96-100%	7035+7016	1534,00
M22A070C0103208	100-75-50	92-96-100%	7035	1397,50
M22A070C0103204	100-75-50	92-96-100%	5012	1397,50

H=700 mm



CONFIGURE

SCHRANK MIT 4 SCHUBLADEN 2X100 1X200 1X300

ART.	Schubladen		RAL	CHF
M22A080C01055PD	100-75-50	92-96-100%	7035+7016	1278,50
M22A080C0105508	100-75-50	92-96-100%	7035	1210,00
M22A080C0105504	100-75-50	92-96-100%	5012	1210,00

H=800 mm



CONFIGURE

SCHRANK MIT 5 SCHUBLADEN 1X50 2X100 1X150 1X300

ART.	Schubladen		RAL	CHF
	KG			
M22A080C01054PD	100-75-50	92-96-100%	7035+7016	1425,00
M22A080C0105408	100-75-50	92-96-100%	7035	1332,00
M22A080C0105404	100-75-50	92-96-100%	5012	1332,00

H=800 mm



CONFIGURE

SCHRANK MIT 4 SCHUBLADEN 1X100 1X150 1X200 1X300

ART.	Schubladen		RAL	CHF
	KG			
M22A085C01092PD	100-75-50	92-96-100%	7035+7016	1296,50
M22A085C0109208	100-75-50	92-96-100%	7035	1233,00
M22A085C0109204	100-75-50	92-96-100%	5012	1233,00

H=850 mm



CONFIGURE

SCHRANK MIT 5 SCHUBLADEN 1X100 3X150 1X200

ART.	Schubladen		RAL	CHF
	KG			
M22A085C01088PD	100-75-50	92-96-100%	7035+7016	1444,50
M22A085C0108808	100-75-50	92-96-100%	7035	1355,50
M22A085C0108804	100-75-50	92-96-100%	5012	1355,50

H=850 mm



CONFIGURE

SCHRANK MIT 6 SCHUBLADEN 2X75 2X100 2X200

ART.	Schubladen		RAL	CHF
	KG			
M22A085C01089PD	100-75-50	92-96-100%	7035+7016	1601,50
M22A085C0108908	100-75-50	92-96-100%	7035	1473,50
M22A085C0108904	100-75-50	92-96-100%	5012	1473,50

H=850 mm



CONFIGURE

SCHRANK MIT 6 SCHUBLADEN 1X50 2X100 2X150 1X200

ART.	Schubladen		RAL	CHF
	KG			
M22A085C01091PD	100-75-50	92-96-100%	7035+7016	1600,50
M22A085C0109108	100-75-50	92-96-100%	7035	1481,50
M22A085C0109104	100-75-50	92-96-100%	5012	1481,50

H=850 mm



INNENABM.BxT



TRAGKRAFT



AUSZUG



RAL 7035 + RAL 7016



RAL 5012



RAL 7035



CONFIGURE

### SCHRANK MIT 7 SCHUBLADEN 2X75 3X100 2X150

ART.	Schubladen		RAL	CHF
M22A085C01095PD	100-75-50	92-96-100%	7035+7016	1751,50
M22A085C0109508	100-75-50	92-96-100%	7035	1601,50
M22A085C0109504	100-75-50	92-96-100%	5012	1601,50

H=850 mm



CONFIGURE

### SCHRANK MIT 8 SCHUBLADEN 1X50 2X75 4X100 1X150

ART.	Schubladen		RAL	CHF
M22A085C01087PD	100-75-50	92-96-100%	7035+7016	1907,50
M22A085C0108708	100-75-50	92-96-100%	7035	1728,00
M22A085C0108704	100-75-50	92-96-100%	5012	1728,00

H=850 mm



CONFIGURE

### SCHRANK MIT RÄDERN MIT 4 SCHUBLADEN 2X75 1X150 1X200

ART.	Schubladen		RAL	CHF
M22R060C01020PD	100-75-50	92-96-100%	7035+7016	1542,50
M22R060C0102008	100-75-50	92-96-100%	7035	1457,50
M22R060C0102004	100-75-50	92-96-100%	5012	1457,50

H=822 mm

Räder: Standard-Gummi Ø 125 mm  
Tragfähigkeit des Schrankes: 300 kg



CONFIGURE

### SCHRANK MIT RÄDERN MIT 5 SCHUBLADEN 1X50 2X75 1X100 1X200

ART.	Schubladen		RAL	CHF
M22R060C01021PD	100-75-50	92-96-100%	7035+7016	1698,50
M22R060C0102108	100-75-50	92-96-100%	7035	1583,50
M22R060C0102104	100-75-50	92-96-100%	5012	1583,50

H=822 mm

Räder: Standard-Gummi Ø 125 mm  
Tragfähigkeit des Schrankes: 300 kg



CONFIGURE

### SCHRANK MIT RÄDERN MIT 6 SCHUBLADEN 2X50 2X75 1X150 1X200

ART.	Schubladen		RAL	CHF
M22R070C010SSPD	100-75-50	92-96-100%	7035+7016	1871,50
M22R070C010SS08	100-75-50	92-96-100%	7035	1736,00
M22R070C010SS04	100-75-50	92-96-100%	5012	1736,00

H=922 mm

Räder: Standard-Gummi Ø 125 mm  
Tragfähigkeit des Schrankes: 300 kg



CONFIGURE

### SCHRANK MIT RÄDERN MIT 5 SCHUBLADEN 4X100 1X200

ART.	Schubladen		RAL	CHF
M22R070C010GFPD	100-75-50	92-96-100%	7035+7016	1746,50
M22R070C010GF08	100-75-50	92-96-100%	7035	1643,00
M22R070C010GF04	100-75-50	92-96-100%	5012	1643,00

H=922 mm

Räder: Standard-Gummi Ø 125 mm  
Tragfähigkeit des Schrank: 300 kg



CONFIGURE

### SCHRANK MIT RÄDERN MIT 6 SCHUBLADEN 1X50 2X75 2X100 1X200

ART.	Schubladen		RAL	CHF
M22R070C01032PD	100-75-50	92-96-100%	7035+7016	1883,50
M22R070C0103208	100-75-50	92-96-100%	7035	1746,50
M22R070C0103204	100-75-50	92-96-100%	5012	1746,50

H=922 mm

Räder: Standard-Gummi Ø 125 mm  
Tragfähigkeit des Schrank: 300 kg



CONFIGURE

### SCHRANK MIT RÄDERN MIT 6 SCHUBLADEN 2X75 3X100 1X150

ART.	Schubladen		RAL	CHF
M22R070C01044PD	100-75-50	92-96-100%	7035+7016	1886,00
M22R070C0104408	100-75-50	92-96-100%	7035	1753,00
M22R070C0104404	100-75-50	92-96-100%	5012	1753,00

H=922 mm

Räder: Standard-Gummi Ø 125 mm  
Tragfähigkeit des Schrank: 300 kg



INNENABM. B x T



TRAGKRAFT



AUSZUG



RAL 7035 + RAL 7016



RAL 5012



RAL 7035



**EINTEILUNGSSYSTEME**



ART.	geeignet für Schublade H mm	Komponenten	CHF
FFH84050200	50/300	16 x Querteiler B=36 mm 7 x Querteiler B=47 mm 6 x Trennwände mit 3 Kanälen 3 x Trennwände mit 4 Kanälen	41,50



ART.	geeignet für Schublade H mm	Komponenten	CHF
FFH84050300	50/300	15 x Querteiler B=47 mm 8 x Querteiler B=73 mm 6 x Trennwände mit 2 Kanälen 3 x Trennwände mit 3 Kanälen	41,50



ART.	geeignet für Schublade H mm	Komponenten	CHF
FFH84050400	50/300	18 x Querteiler B=73 mm 9 x Trennwände mit 2 Kanälen	40,00



ART.	geeignet für Schublade H mm	Komponenten	CHF
FFH84050800	50	2 x Geschlitzte Längsteiler B=457 mm 3 x Querteiler B= 151 mm	17,50
FFH84070800	75		24,50
FFH84100800	100/125		30,50
FFH84150800	150/175		39,00
FFH84200800	200/250		56,50
FFH84300800	300		73,50



ART.	geeignet für Schublade H mm	Komponenten	CHF
FFH84050900	50	2 x Geschlitzte Längsteiler B=457 mm 7 x Querteiler B=151 mm	22,50
FFH84070900	75		20,50
FFH84100900	100/125		27,00
FFH84150900	150/175		37,00
FFH84200900	200/250		58,00

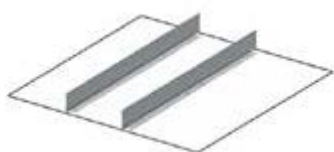

ART.	geeignet für Schublade H mm	Komponenten	CHF
FFH84051300	50	2 x Nicht geschlitzte Längsteiler B=457 mm	16,00
FFH84071300	75		16,00
FFH84101300	100/125		17,50
FFH84151300	150/175		22,00
FFH84201300	200/250		25,00



**EINTEILUNGSSYSTEME**



ART.	geeignet für Schublade H mm	Komponenten	CHF
FFH84051700	50	8 x Einsatzkasten 75x75 mm 6 x Einsatzkasten 150x75 mm 4 x Einsatzkasten 150x150 mm	31,00
FFH84071700	75		39,00



ART.	geeignet für Schublade H mm	Komponenten	CHF
FFH84051800	50	6 x Einsatzkasten 150x75 mm 6 x Einsatzkasten 150x150 mm	27,50
FFH84071800	75		43,00
FFH84101800	100/125		46,50

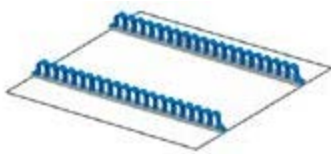

ART.	geeignet für Schublade H mm	Komponenten	CHF
FFH86051900	50/300	2 x Mehrzweck-Werkzeughalter	36,50





CONFIGURE

SCHRANK MIT 5 SCHUBLADEN 1X50 2X100 1X150 1X200

ART.	Schubladen		RAL	CHF
	KG			
M32A070C01040PD	100-75-50	92-96-100%	7035+7016	1574,00
M32A070C0104008	100-75-50	92-96-100%	7035	1457,50
M32A070C0104004	100-75-50	92-96-100%	5012	1457,50

H=700 mm



CONFIGURE

SCHRANK MIT 5 SCHUBLADEN 2X75 2X100 1X250

ART.	Schubladen		RAL	CHF
	KG			
M32A070C01042PD	100-75-50	92-96-100%	7035+7016	1578,00
M32A070C0104208	100-75-50	92-96-100%	7035	1444,50
M32A070C0104204	100-75-50	92-96-100%	5012	1444,50

H=700 mm



CONFIGURE

SCHRANK MIT 6 SCHUBLADEN 2X75 3X100 1X150

ART.	Schubladen		RAL	CHF
	KG			
M32A070C01044PD	100-75-50	92-96-100%	7035+7016	1724,00
M32A070C0104408	100-75-50	92-96-100%	7035	1572,00
M32A070C0104404	100-75-50	92-96-100%	5012	1572,00

H=700 mm



CONFIGURE

SCHRANK MIT 7 SCHUBLADEN 1X50 2X75 2X100 1X150 1X200

ART.	Schubladen		RAL	CHF
	KG			
M32A085C010AEPD	100-75-50	92-96-100%	7035+7016	1940,00
M32A085C010AE08	100-75-50	92-96-100%	7035	1768,00
M32A085C010AE04	100-75-50	92-96-100%	5012	1768,00

H=850 mm



CONFIGURE

SCHRANK MIT 7 SCHUBLADEN 2X75 2X100 2X125 1X150

ART.	Schubladen		RAL	CHF
	KG			
M32A085C010ACPD	100-75-50	92-96-100%	7035+7016	1936,50
M32A085C010AC08	100-75-50	92-96-100%	7035	1763,50
M32A085C010AC04	100-75-50	92-96-100%	5012	1763,50

H=850 mm





CONFIGURE

### SCHRANK MIT 8 SCHUBLADEN 4X75 3X100 1X150

ART.	Schubladen		RAL	CHF
	KG			
M32A085C010AGPD	100-75-50	92-96-100%	7035+7016	2089,00
M32A085C010AG08	100-75-50	92-96-100%	7035	1882,50
M32A085C010AG04	100-75-50	92-96-100%	5012	1882,50

H=850 mm



CONFIGURE

### SCHRANK MIT 7 SCHUBLADEN 1X50 2X75 2X100 1X200 1X300

ART.	Schubladen		RAL	CHF
	KG			
M32A100C010BNPD	100-75-50	92-96-100%	7035+7016	2014,00
M32A100C010BN08	100-75-50	92-96-100%	7035	1834,00
M32A100C010BN04	100-75-50	92-96-100%	5012	1834,00

H=1000 mm



CONFIGURE

### SCHRANK MIT 7 SCHUBLADEN 2X75 1X100 3X150 1X200

ART.	Schubladen		RAL	CHF
	KG			
M32A100C010AWPD	100-75-50	92-96-100%	7035+7016	1981,00
M32A100C010AW08	100-75-50	92-96-100%	7035	1826,50
M32A100C010AW04	100-75-50	92-96-100%	5012	1826,50

H=1000 mm



CONFIGURE

### SCHRANK MIT 8 SCHUBLADEN 1X50 2X75 3X100 1X150 1X250

ART.	Schubladen		RAL	CHF
	KG			
M32A100C010BQPD	100-75-50	92-96-100%	7035+7016	2173,00
M32A100C010BQ08	100-75-50	92-96-100%	7035	1967,00
M32A100C010BQ04	100-75-50	92-96-100%	5012	1967,00

H=1000 mm



INNENABM. B x T



TRAGKRAFT



AUSZUG



RAL 7035 + RAL 7016



RAL 5012



RAL 7035



SCHRANK MIT TÜREN MIT 1 SCHUBLADE 1X75 2XPE

ART.	Schubladen / ausziehbare Böden		RAL	CHF
	KG			
M32A100C010BUPD	100-75-50	92-96-100%	7035+7016	1558,50
M32A100C010BU08	100-75-50	92-96-100%	7035	1558,50
M32A100C010BU04	100-75-50	92-96-100%	5012	1558,50
M32A100C010BVPD	200	100%	7035+7016	1733,50
M32A100C010BV08	200	100%	7035	1733,50
M32A100C010BV04	200	100%	5012	1733,50



H=1022 mm



SCHRANK MIT TÜREN MIT 2 SCHUBLADEN 2X75 1XPE

ART.	Schubladen / ausziehbare Böden		RAL	CHF
	KG			
M32A100C010BWPD	100-75-50	92-96-100%	7035+7016	1520,50
M32A100C010BW08	100-75-50	92-96-100%	7035	1520,50
M32A100C010BW04	100-75-50	92-96-100%	5012	1520,50
M32A100C010BXPD	200	100%	7035+7016	1695,50
M32A100C010BX08	200	100%	7035	1695,50
M32A100C010BX04	200	100%	5012	1695,50



H=1022 mm



SCHRANK MIT TÜREN MIT 3 SCHUBLADEN 3X75 1XPE

ART.	Schubladen / ausziehbare Böden		RAL	CHF
	KG			
M32A100C010BYPD	100-75-50	92-96-100%	7035+7016	1667,00
M32A100C010BY08	100-75-50	92-96-100%	7035	1667,00
M32A100C010BY04	100-75-50	92-96-100%	5012	1667,00
M32A100C010BZPD	200	100%	7035+7016	1901,00
M32A100C010BZ08	200	100%	7035	1901,00
M32A100C010BZ04	200	100%	5012	1901,00



H=1022 mm



SCHRANK MIT TÜREN MIT 3 SCHUBLADEN 3X75 2XPE

ART.	Schubladen / ausziehbare Böden		RAL	CHF
	KG			
M32A100C010CAPD	100-75-50	92-96-100%	7035+7016	1851,50
M32A100C010CA08	100-75-50	92-96-100%	7035	1851,50
M32A100C010CA04	100-75-50	92-96-100%	5012	1851,50
M32A100C010CBPD	200	100%	7035+7016	2143,50
M32A100C010CB08	200	100%	7035	2143,50
M32A100C010CB04	200	100%	5012	2143,50



H=1022 mm



CONFIGURE

SCHRANK MIT TÜREN MIT 4 SCHUBLADEN 4X75

ART.	Schubladen		RAL	CHF
M32A100C010CCPD	100-75-50	92-96-100%	7035+7016	1629,00
M32A100C010CC08	100-75-50	92-96-100%	7035	1629,00
M32A100C010CC04	100-75-50	92-96-100%	5012	1629,00
M32A100C010CDPD	200	100%	7035+7016	1863,00
M32A100C010CD08	200	100%	7035	1863,00
M32A100C010CD04	200	100%	5012	1863,00

H=1022 mm



CONFIGURE

SCHRANK MIT TÜREN MIT 5 SCHUBLADEN 5X75

ART.	Schubladen		RAL	CHF
M32A100C010CEPD	100-75-50	92-96-100%	7035+7016	1775,50
M32A100C010CE08	100-75-50	92-96-100%	7035	1775,50
M32A100C010CE04	100-75-50	92-96-100%	5012	1775,50
M32A100C010CFPD	200	100%	7035+7016	2067,50
M32A100C010CF08	200	100%	7035	2067,50
M32A100C010CF04	200	100%	5012	2067,50

H=1022 mm



CONFIGURE

SCHRANK MIT SCHIEBETÜREN MIT 2 SCHUBLADEN 2X75 6XPE

ART.	Schubladen / ausziehbare Böden		RAL	CHF
M32D100C010GWPD	100-75-50	92-96-100%	7035+7016	3822,00
M32D100C010GW08	100-75-50	92-96-100%	7035	3822,00
M32D100C010GW04	100-75-50	92-96-100%	5012	3822,00
M32D100C010GXPD	200	100%	7035+7016	4289,00
M32D100C010GX08	200	100%	7035	4289,00
M32D100C010GX04	200	100%	5012	4289,00

H=1022 mm



CONFIGURE

SCHRANK MIT SCHIEBETÜREN MIT 4 SCHUBLADEN 4X75 2XPE

ART.	Schubladen / ausziehbare Böden		RAL	CHF
M32D100C010GYPD	100-75-50	92-96-100%	7035+7016	3376,50
M32D100C010GY08	100-75-50	92-96-100%	7035	3376,50
M32D100C010GY04	100-75-50	92-96-100%	5012	3376,50
M32D100C010GZPD	200	100%	7035+7016	3727,00
M32D100C010GZ08	200	100%	7035	3727,00
M32D100C010GZ04	200	100%	5012	3727,00

H=1022 mm





CONFIGURE

SCHRANK MIT SCHIEBETÜREN MIT 6 SCHUBLADEN 6X75 2XPE

ART.	Schubladen / ausziehbare Böden		RAL	CHF
M32D100C010HAPD	100-75-50	92-96-100%	7035+7016	3670,50
M32D100C010HA08	100-75-50	92-96-100%	7035	3670,50
M32D100C010HA04	100-75-50	92-96-100%	5012	3670,50
M32D100C010HBPD	200	100%	7035+7016	4137,50
M32D100C010HB08	200	100%	7035	4137,50
M32D100C010HB04	200	100%	5012	4137,50

H=1022 mm



CONFIGURE

SCHRANK MIT SCHIEBETÜREN MIT 8 SCHUBLADEN 8X75

ART.	Schubladen		RAL	CHF
M32D100C010HNPDP	100-75-50	92-96-100%	7035+7016	3594,50
M32D100C010HN08	100-75-50	92-96-100%	7035	3594,50
M32D100C010HN04	100-75-50	92-96-100%	5012	3594,50
M32D100C010HPPDP	200	100%	7035+7016	4061,50
M32D100C010HP08	200	100%	7035	4061,50
M32D100C010HP04	200	100%	5012	4061,50

H=1022 mm



CONFIGURE

SCHRANK MIT SCHIEBETÜREN MIT 4 SCHUBLADEN 4X75 4XPE

ART.	Schubladen / ausziehbare Böden		RAL	CHF
M32D100C010HEPD	100-75-50	92-96-100%	7035+7016	3746,00
M32D100C010HE08	100-75-50	92-96-100%	7035	3746,00
M32D100C010HE04	100-75-50	92-96-100%	5012	3746,00
M32D100C010HFPD	200	100%	7035+7016	4213,00
M32D100C010HF08	200	100%	7035	4213,00
M32D100C010HF04	200	100%	5012	4213,00

H=1022 mm



CONFIGURE

SCHRANK MIT SCHIEBETÜREN MIT 10 SCHUBLADEN 10X75

ART.	Schubladen		RAL	CHF
M32D100C010HJPD	100-75-50	92-96-100%	7035+7016	3887,50
M32D100C010HJ08	100-75-50	92-96-100%	7035	3887,50
M32D100C010HJ04	100-75-50	92-96-100%	5012	3887,50
M32D100C010HKPD	200	100%	7035+7016	4471,50
M32D100C010HK08	200	100%	7035	4471,50
M32D100C010HK04	200	100%	5012	4471,50

H=1022 mm



### SCHRANK MIT 7 SCHUBLADEN 2XPR 2X75 1X100 3X150 1X200

ART.	Schubladen		RAL	CHF
M32A200C010FSPD	100-75-50	92-96-100%	7035+7016	2679,50
M32A200C010FS08	100-75-50	92-96-100%	7035	2525,00
M32A200C010FS04	100-75-50	92-96-100%	5012	2525,00
M32A200C010FTPD	200	100%	7035+7016	3088,00
M32A200C010FT08	200	100%	7035	2934,00
M32A200C010FT04	200	100%	5012	2934,00

H=2000 mm



### SCHRANK MIT TÜREN MIT 3 SCHUBLADEN 2XPR 2X100 1X150 2XPE

ART.	Schubladen / ausziehbare Böden		RAL	CHF
M32A200C010FWPD	100-75-50	92-96-100%	7035+7016	2616,50
M32A200C010FW08	100-75-50	92-96-100%	7035	2616,50
M32A200C010FW04	100-75-50	92-96-100%	5012	2616,50
M32A200C010FXPD	200	100%	7035+7016	2908,50
M32A200C010FX08	200	100%	7035	2908,50
M32A200C010FX04	200	100%	5012	2908,50

H=2000 mm



### SCHRANK MIT TÜREN MIT 7 SCHUBLADEN 3XPR 2X75 1X100 3X150 1X200

ART.	Schubladen		RAL	CHF
M32A200C010FYPD	100-75-50	92-96-100%	7035+7016	3242,00
M32A200C010FY08	100-75-50	92-96-100%	7035	3087,50
M32A200C010FY04	100-75-50	92-96-100%	5012	3087,50
M32A200C010FZPD	200	100%	7035+7016	3650,50
M32A200C010FZ08	200	100%	7035	3496,50
M32A200C010FZ04	200	100%	5012	3496,50

H=2000 mm



PE: AUSZIEHBARER BODEN  
PR: VERSTELLBARER BODEN



INNENABM. B x T



TRAGKRAFT



AUSZUG



RAL 7035 + RAL 7016



RAL 5012



RAL 7035



CONFIGURE

### SCHRANK MIT RÄDERN MIT 5 SCHUBLADEN 1X50 2X100 1X150 1X200

ART.	Schubladen		RAL	CHF
M32R070C01040PD	100-75-50	92-96-100%	7035+7016	1935,00
M32R070C0104008	100-75-50	92-96-100%	7035	1818,00
M32R070C0104004	100-75-50	92-96-100%	5012	1818,00

H=922 mm

Räder: Standard-Gummi Ø 125 mm  
Tragfähigkeit des Schrankes: 300 kg



CONFIGURE

### SCHRANK MIT RÄDERN MIT 5 SCHUBLADEN 2X75 2X100 1X250

ART.	Schubladen		RAL	CHF
M32R070C01042PD	100-75-50	92-96-100%	7035+7016	1939,50
M32R070C0104208	100-75-50	92-96-100%	7035	1805,50
M32R070C0104204	100-75-50	92-96-100%	5012	1805,50

H=922 mm

Räder: Standard-Gummi Ø 125 mm  
Tragfähigkeit des Schrankes: 300 kg



CONFIGURE

### SCHRANK MIT RÄDERN MIT 6 SCHUBLADEN 2X75 3X100 1X150

ART.	Schubladen		RAL	CHF
M32R070C01044PD	100-75-50	92-96-100%	7035+7016	2084,50
M32R070C0104408	100-75-50	92-96-100%	7035	1932,50
M32R070C0104404	100-75-50	92-96-100%	5012	1932,50

H=922 mm

Räder: Standard-Gummi Ø 125 mm  
Tragfähigkeit des Schrankes: 300 kg



**SCHUBLADE H 50 mm**  
Set bestehend aus 12 Trennwänden mit 4 Kanälen und 65 Querteilern 36 mm



**SCHUBLADE H 75 mm**  
Prädispositionsset für Thermoformteile



**SCHUBLADE H 200 mm**  
Set bestehend aus 2 geschlitzten Längsteilern 455 mm und 3 Querteilern 200 mm



**SCHUBLADE H 300 mm**  
Set bestehend aus 1 geschlitzten Längsteiler 455 mm

Werkzeuge und Thermoformteile nicht inbegriffen



INNENABM.BxT



TRAGKRAFT



AUSZUG



RAL 7035 + RAL 7016



RAL 5012



RAL 7035



EINTEILUNGSSYSTEME



ART.	geeignet für Schublade H mm	Komponenten	CHF
FFH10051500	50/300	20 x Querteiler B=36 mm 20 x Querteiler B=47 mm 6 x Trennwände mit 3 Kanälen 5 x Trennwände mit 4 Kanälen 1 x Inbusschlüsselhalter	58,50



ART.	geeignet für Schublade H mm	Komponenten	CHF
FFH10051000	50/300	3 x Trennwände mit 3 Kanälen 9 x Trennwände mit 4 Kanälen 12 x Querteiler B=47 mm 36 x Querteiler B=36 mm	58,50



ART.	geeignet für Schublade H mm	Komponenten	CHF
FFH10051300	50/300	18 x Querteiler B=47 mm 12 x Querteiler B=73 mm 6 x Trennwände mit 2 Kanälen 6 x Trennwände mit 3 Kanälen	53,00



ART.	geeignet für Schublade H mm	Komponenten	CHF
FFH10052100	50/300	12 x Trennwände mit 4 Kanälen 65 x Querteiler B=36 mm	87,00



ART.	geeignet für Schublade H mm	Komponenten	CHF
FFH10051600	50	12 x Einsatzkasten 150x75 mm 6 x Einsatzkasten 150x150 mm	37,50
FFH10071600	75		54,50
FFH10101600	100/125		64,00

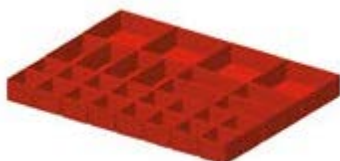

ART.	geeignet für Schublade H mm	Komponenten	CHF
FFH10051800	50	16 x Einsatzkasten 75x75 mm 8 x Einsatzkasten 150x75 mm 4 x Einsatzkasten 150x150 mm	43,00
FFH10071800	75		60,00





## EINTEILUNGSSYSTEME



ART.	geeignet für Schublade H mm	Komponenten	CHF
FFH10050500	50	2 x Geschlitzte Längsteiler B=457 mm 3 x Querteiler B=202 mm	19,00
FFH10070500	75		30,50
FFH10100500	100/125		31,50
FFH10150500	150/175		41,50
FFH10200500	200/250		59,00
FFH10300500	300		81,50



ART.	geeignet für Schublade H mm	Komponenten	CHF
FFH10050300	50	3 x Geschlitzte Längsteiler B=457 mm 8 x Querteiler B=151 mm	30,50
FFH10070300	75		27,00
FFH10100300	100/125		36,50
FFH10150300	150/175		50,00
FFH10200300	200/250		79,50



ART.	geeignet für Schublade H mm	Komponenten	CHF
FFH10052200	50	5 x Geschlitzte Längsteiler B=457 mm 18 x Querteiler B=100 mm	59,00
FFH10072200	75		59,00
FFH10102200	100/125		78,50
FFH10152200	150/175		103,50

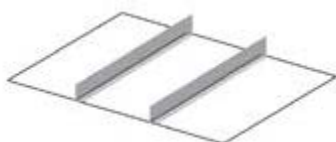

ART.	geeignet für Schublade H mm	Komponenten	CHF
FFH84051300	50	2 x Nicht geschlitzte Längsteiler B=457 mm	16,00
FFH84071300	75		16,00
FFH84101300	100/125		17,50
FFH84151300	150/175		22,00
FFH84201300	200/250		25,00





CONFIGURE

SCHRANK MIT 5 SCHUBLADEN 3X100 1X150 1X300

ART.	Schubladen		RAL	CHF
M52A085C010AKPD	100-75-50	92-96-100%	7035+7016	1914,50
M52A085C010AK08	100-75-50	92-96-100%	7035	1804,50
M52A085C010AK04	100-75-50	92-96-100%	5012	1804,50
M52A085C010ALPD	200	100%	7035+7016	2206,50
M52A085C010AL08	200	100%	7035	2096,50
M52A085C010AL04	200	100%	5012	2096,50

H=850 mm



CONFIGURE

SCHRANK MIT 6 SCHUBLADEN 2X75 2X100 1X150 1X250

ART.	Schubladen		RAL	CHF
M52A085C010AMPD	100-75-50	92-96-100%	7035+7016	2095,50
M52A085C010AM08	100-75-50	92-96-100%	7035	1949,50
M52A085C010AM04	100-75-50	92-96-100%	5012	1949,50
M52A085C010ANPD	200	100%	7035+7016	2445,50
M52A085C010AN08	200	100%	7035	2300,00
M52A085C010AN04	200	100%	5012	2300,00

H=850 mm



CONFIGURE

SCHRANK MIT 7 SCHUBLADEN 1X50 2X75 2X100 1X150 1X200

ART.	Schubladen		RAL	CHF
M52A085C010AEPD	100-75-50	92-96-100%	7035+7016	2293,00
M52A085C010AE08	100-75-50	92-96-100%	7035	2113,00
M52A085C010AE04	100-75-50	92-96-100%	5012	2113,00
M52A085C010AFPD	200	100%	7035+7016	2643,50
M52A085C010AF08	200	100%	7035	2463,50
M52A085C010AF04	200	100%	5012	2463,50

H=850 mm Die Schubladen H=50 mm verfügen immer über einen flexiblen Auszug



CONFIGURE

SCHRANK MIT 6 SCHUBLADEN 3X100 2X150 1X300

ART.	Schubladen		RAL	CHF
M52A100C010CQPD	100-75-50	92-96-100%	7035+7016	2199,50
M52A100C010CQ08	100-75-50	92-96-100%	7035	2068,50
M52A100C010CQ04	100-75-50	92-96-100%	5012	2068,50
M52A100C010CRPD	200	100%	7035+7016	2550,00
M52A100C010CR08	200	100%	7035	2419,00
M52A100C010CR04	200	100%	5012	2419,00

H=1000 mm



SCHRANK MIT 7 SCHUBLADEN 2X75 1X100 3X150 1X200



ART.	Schubladen		RAL	CHF
	KG			
M52A100C010AWPD	100-75-50	92-96-100%	7035+7016	2383,50
M52A100C010AW08	100-75-50	92-96-100%	7035	2219,50
M52A100C010AW04	100-75-50	92-96-100%	5012	2219,50
M52A100C010BH04	200	100%	7035+7016	2792,00
M52A100C010BH08	200	100%	7035	2628,50
M52A100C010BH04	200	100%	5012	2628,50

CONFIGURE

H=1000 mm

SCHRANK MIT 8 SCHUBLADEN 2X75 4X100 1X150 1X200



ART.	Schubladen		RAL	CHF
	KG			
M52A100C010CNP04	100-75-50	92-96-100%	7035+7016	2579,00
M52A100C010CN08	100-75-50	92-96-100%	7035	2382,00
M52A100C010CN04	100-75-50	92-96-100%	5012	2382,00
M52A100C010CPPD	200	100%	7035+7016	3046,00
M52A100C010CP08	200	100%	7035	2849,50
M52A100C010CP04	200	100%	5012	2849,50

CONFIGURE

H=1000 mm

SCHRANK MIT 9 SCHUBLADEN 2X75 2X100 1X150 3X200 1X300



ART.	Schubladen		RAL	CHF
	KG			
M52A150C010FLPD	100-75-50	92-96-100%	7035+7016	3116,50
M52A150C010FL08	100-75-50	92-96-100%	7035	2915,00
M52A150C010FL04	100-75-50	92-96-100%	5012	2915,00
M52A150C010FMPD	200	100%	7035+7016	3642,00
M52A150C010FM08	200	100%	7035	3441,00
M52A150C010FM04	200	100%	5012	3441,00

CONFIGURE

H=1500 mm

SCHRANK MIT 10 SCHUBLADEN 2X75 3X100 1X150 4X200



ART.	Schubladen		RAL	CHF
	KG			
M52A150C010FNPD	100-75-50	92-96-100%	7035+7016	3320,50
M52A150C010FN08	100-75-50	92-96-100%	7035	3092,00
M52A150C010FN04	100-75-50	92-96-100%	5012	3092,00
M52A150C010FPPD	200	100%	7035+7016	3904,50
M52A150C010FP08	200	100%	7035	3676,00
M52A150C010FP04	200	100%	5012	3676,00

CONFIGURE

H=1500 mm



INNENABM. B x T



TRAGKRAFT



AUSZUG



RAL 7035 + RAL 7016



RAL 5012



RAL 7035



SCHRANK MIT 11 SCHUBLADEN 2X75 4X100 3X150 2X200

ART.	Schubladen		RAL	CHF
M52A150C010FQPD	100-75-50	92-96-100%	7035+7016	3521,00
M52A150C010FQ08	100-75-50	92-96-100%	7035	3264,50
M52A150C010FQ04	100-75-50	92-96-100%	5012	3264,50
M52A150C010FRPD	200	100%	7035+7016	4163,00
M52A150C010FR08	200	100%	7035	3907,00
M52A150C010FR04	200	100%	5012	3907,00

H=1500 mm



SCHRANK MIT 7 SCHUBLADEN 2XPR 2X75 1X100 3X150 1X200

ART.	Schubladen		RAL	CHF
M52A200C010FSPD	100-75-50	92-96-100%	7035+7016	3145,50
M52A200C010FS08	100-75-50	92-96-100%	7035	2981,00
M52A200C010FS04	100-75-50	92-96-100%	5012	2981,00
M52A200C010FTPD	200	100%	7035+7016	3554,00
M52A200C010FT08	200	100%	7035	3390,00
M52A200C010FT04	200	100%	5012	3390,00

H=2000 mm



SCHRANK MIT TÜREN MIT 3 SCHUBLADEN 2XPR 2X100 1X150 2XPE

ART.	Schubladen / ausziehbare Böden		RAL	CHF
M52A200C010FWPD	100-75-50	92-96-100%	7035+7016	2998,50
M52A200C010FW08	100-75-50	92-96-100%	7035	2998,50
M52A200C010FW04	100-75-50	92-96-100%	5012	2998,50
M52A200C010FXPD	200	100%	7035+7016	3290,50
M52A200C010FX08	200	100%	7035	3290,50
M52A200C010FX04	200	100%	5012	3290,50

H=2000 mm



SCHRANK MIT TÜREN MIT 7 SCHUBLADEN 3XPR 2X75 1X100 3X150 1X200

ART.	Schubladen		RAL	CHF
M52A200C010FYPD	100-75-50	92-96-100%	7035+7016	3795,00
M52A200C010FY08	100-75-50	92-96-100%	7035	3631,50
M52A200C010FY04	100-75-50	92-96-100%	5012	3631,50
M52A200C010FZPD	200	100%	7035+7016	4204,00
M52A200C010FZ08	200	100%	7035	4040,00
M52A200C010FZ04	200	100%	5012	4040,00

H=2000 mm

CONFIGURE



SCHRANK MIT RÄDERN MIT 4 SCHUBLADEN 1X100 2X150 1X200

ART.	Schubladen		RAL	CHF
M52R070C01049PD	100-75-50	92-96-100%	7035+7016	2180,00
M52R070C0104908	100-75-50	92-96-100%	7035	2096,00
M52R070C0104904	100-75-50	92-96-100%	5012	2096,00

H=922 mm

Räder: Elastischer Gummi Ø 125 mm  
Tragfähigkeit des Schrank: 750 kg

CONFIGURE



SCHRANK MIT RÄDERN MIT 5 SCHUBLADEN 2X75 1X100 1X150 1X200

ART.	Schubladen		RAL	CHF
M52R070C01031PD	100-75-50	92-96-100%	7035+7016	2355,50
M52R070C0103108	100-75-50	92-96-100%	7035	2232,50
M52R070C0103104	100-75-50	92-96-100%	5012	2232,50

H=922 mm

Räder: Elastischer Gummi Ø 125 mm  
Tragfähigkeit des Schrank: 750 kg

CONFIGURE



SCHRANK MIT RÄDERN MIT 6 SCHUBLADEN 2X75 3X100 1X150

ART.	Schubladen		RAL	CHF
M52R070C01044PD	100-75-50	92-96-100%	7035+7016	2553,50
M52R070C0104408	100-75-50	92-96-100%	7035	2400,00
M52R070C0104404	100-75-50	92-96-100%	5012	2400,00

H=922 mm

Räder: Elastischer Gummi Ø 125 mm  
Tragfähigkeit des Schrank: 750 kg

CONFIGURE





## EINTEILUNGSSYSTEME



ART.	geeignet für Schublade H mm	Komponenten	CHF
FFH40051200	50/300	15 x Querteiler B=36 mm 10 x Querteiler B=47 mm 6 x Querteiler B=73 mm 6 x Trennwände mit 2 Kanälen 6 x Trennwände mit 3 Kanälen 6 x Trennwände mit 4 Kanälen	73,00



ART.	geeignet für Schublade H mm	Komponenten	CHF
FFH40051500	50/300	30 x Querteiler B=36 mm 10 x Querteiler B=47 mm 6 x Trennwände mit 3 Kanälen 12 x Trennwände mit 4 Kanälen	77,50



ART.	geeignet für Schublade H mm	Komponenten	CHF
FFH40051100	50	18 x Einsatzkasten 150x150 mm	52,50
FFH40071100	75		78,00
FFH40101100	100/125		88,00



ART.	geeignet für Schublade H mm	Komponenten	CHF
FFH40051300	50	12 x Einsatzkasten 150x75 mm 12 x Einsatzkasten 150x150 mm	55,00
FFH40071300	75		81,50
FFH40101300	100/125		94,00



ART.	geeignet für Schublade H mm	Komponenten	CHF
FFH40051600	50	20 x Einsatzkasten 75x75 mm 14 x Einsatzkasten 150x75 mm 6 x Einsatzkasten 150x150 mm	63,00
FFH40071600	75		90,00



ART.	geeignet für Schublade H mm	Komponenten	CHF
FFH40050300	50	5 x Geschlitzte Längsteiler B=457 mm 12 x Querteiler B=151 mm	47,50
FFH40070300	75		44,00
FFH40100300	100/125		58,50
FFH40150300	150/175		80,00
FFH40200300	200/250		129,00



## EINTEILUNGSSYSTEME



ART.	geeignet für Schublade H mm	Komponenten	CHF
FFH40050500	50	4 x Geschlitzte Längsteiler B=457 mm 2 x Querteiler B=151 mm 3 x Querteiler B=202 mm	34,50
FFH40070500	75		44,50
FFH40100500	100/125		51,50
FFH40150500	150/175		74,50
FFH40200500	200/250		109,00



ART.	geeignet für Schublade H mm	Komponenten	CHF
FFH40052000	50	2 x Geschlitzte Längsteiler B=457 mm 2 x Querteiler B=304 mm	19,00
FFH40072000	75		20,00
FFH40102000	100/125		26,00
FFH40152000	150/175		34,50
FFH40202000	200/250		50,50
FFH40302000	300	85,50	



ART.	geeignet für Schublade H mm	Komponenten	CHF
FFH40050600	50	7 x Geschlitzte Längsteiler B=457 mm 12 x Querteiler B=100 mm 2 x Querteiler B=151 mm	70,00
FFH40070600	75		71,00
FFH40100600	100/125		91,50





CONFIGURE

SCHRANK MIT 1 SCHUBLADE 1X100

ART.	Schubladen		RAL	CHF
M23A020C01005PD	100-75-50	92-96-100%	7035+7016	515,50
M23A020C0100508	100-75-50	92-96-100%	7035	495,00
M23A020C0100504	100-75-50	92-96-100%	5012	495,00

H=200 mm



CONFIGURE

SCHRANK MIT 1 SCHUBLADE 1X200

ART.	Schubladen		RAL	CHF
M23A030C01006PD	100-75-50	92-96-100%	7035+7016	543,00
M23A030C0100608	100-75-50	92-96-100%	7035	535,00
M23A030C0100604	100-75-50	92-96-100%	5012	535,00

H=300 mm



CONFIGURE

SCHRANK MIT 3 SCHUBLADEN 1X50 1X100 1X150

ART.	Schubladen		RAL	CHF
M23A040C01001PD	100-75-50	92-96-100%	7035+7016	992,50
M23A040C0100108	100-75-50	92-96-100%	7035	933,00
M23A040C0100104	100-75-50	92-96-100%	5012	933,00

H=400 mm



CONFIGURE

SCHRANK MIT 3 SCHUBLADEN 2X75 1X150

ART.	Schubladen		RAL	CHF
M23A040C01002PD	100-75-50	92-96-100%	7035+7016	978,50
M23A040C0100208	100-75-50	92-96-100%	7035	923,00
M23A040C0100204	100-75-50	92-96-100%	5012	923,00

H=400 mm



CONFIGURE

SCHRANK MIT 4 SCHUBLADEN 2X75 1X150 1X200

ART.	Schubladen		RAL	CHF
M23A060C01020PD	100-75-50	92-96-100%	7035+7016	1167,00
M23A060C0102008	100-75-50	92-96-100%	7035	1104,00
M23A060C0102004	100-75-50	92-96-100%	5012	1104,00

H=600 mm





CONFIGURE

### SCHRANK MIT 5 SCHUBLADEN 1X50 2X75 1X100 1X200

ART.	Schubladen		RAL	CHF
M23A060C01021PD	100-75-50	92-96-100%	7035+7016	1315,50
M23A060C0102108	100-75-50	92-96-100%	7035	1224,50
M23A060C0102104	100-75-50	92-96-100%	5012	1224,50

H=600 mm



CONFIGURE

### SCHRANK MIT 5 SCHUBLADEN 2X75 1X100 1X150 1X200

ART.	Schubladen		RAL	CHF
M23A070C01031PD	100-75-50	92-96-100%	7035+7016	1362,00
M23A070C0103108	100-75-50	92-96-100%	7035	1279,00
M23A070C0103104	100-75-50	92-96-100%	5012	1279,00

H=700 mm



CONFIGURE

### SCHRANK MIT 4 SCHUBLADEN 1X100 2X150 1X200

ART.	Schubladen		RAL	CHF
M23A070C01049PD	100-75-50	92-96-100%	7035+7016	1228,00
M23A070C0104908	100-75-50	92-96-100%	7035	1168,50
M23A070C0104904	100-75-50	92-96-100%	5012	1168,50

H=700 mm



CONFIGURE

### SCHRANK MIT 6 SCHUBLADEN 1X50 2X75 2X100 1X200

ART.	Schubladen		RAL	CHF
M23A070C01032PD	100-75-50	92-96-100%	7035+7016	1510,50
M23A070C0103208	100-75-50	92-96-100%	7035	1399,00
M23A070C0103204	100-75-50	92-96-100%	5012	1399,00

H=700 mm



CONFIGURE

### SCHRANK MIT 4 SCHUBLADEN 2X100 1X200 1X300

ART.	Schubladen		RAL	CHF
M23A080C01055PD	100-75-50	92-96-100%	7035+7016	1273,50
M23A080C0105508	100-75-50	92-96-100%	7035	1211,50
M23A080C0105504	100-75-50	92-96-100%	5012	1211,50

H=800 mm



INNENABM. B x T



TRAGKRAFT



AUSZUG



RAL 7035 + RAL 7016



RAL 5012



RAL 7035



CONFIGURE

SCHRANK MIT 5 SCHUBLADEN 1X50 2X100 1X150 1X300

ART.	Schubladen		RAL	CHF
M23A080C01054PD	100-75-50	92-96-100%	7035+7016	1412,00
M23A080C0105408	100-75-50	92-96-100%	7035	1318,00
M23A080C0105404	100-75-50	92-96-100%	5012	1318,00

H=800 mm



CONFIGURE

SCHRANK MIT 6 SCHUBLADEN 2X75 2X100 1X150 1X200

ART.	Schubladen		RAL	CHF
M23A080C01056PD	100-75-50	92-96-100%	7035+7016	1541,50
M23A080C0105608	100-75-50	92-96-100%	7035	1437,50
M23A080C0105604	100-75-50	92-96-100%	5012	1437,50

H=800 mm



CONFIGURE

SCHRANK MIT 7 SCHUBLADEN 1X50 2X75 2X100 2X150

ART.	Schubladen		RAL	CHF
M23A080C01066PD	100-75-50	92-96-100%	7035+7016	1679,00
M23A080C0106608	100-75-50	92-96-100%	7035	1543,50
M23A080C0106604	100-75-50	92-96-100%	5012	1543,50

H=800 mm



CONFIGURE

SCHRANK MIT 7 SCHUBLADEN 2X75 4X100 1X150

ART.	Schubladen		RAL	CHF
M23A080C01065PD	100-75-50	92-96-100%	7035+7016	1691,50
M23A080C0106508	100-75-50	92-96-100%	7035	1554,50
M23A080C0106504	100-75-50	92-96-100%	5012	1554,50

H=800 mm



CONFIGURE

SCHRANK MIT TÜR MIT 1 SCHUBLADE 1X75 1XPR 1XPE

ART.	Schubladen / ausziehbare Böden		RAL	CHF
M23A080C01069PD	100-75-50	92-96-100%	7035+7016	1212,00
M23A080C0106908	100-75-50	92-96-100%	7035	1192,00
M23A080C0106904	100-75-50	92-96-100%	5012	1192,00

H=800 mm



CONFIGURE

### SCHRANK MIT 4 SCHUBLADEN 3X150 1X300

ART.	Schubladen		RAL	CHF
M23A085C010AQPDP	100-75-50	92-96-100%	7035+7016	1285,50
M23A085C010AQ08	100-75-50	92-96-100%	7035	1224,50
M23A085C010AQ04	100-75-50	92-96-100%	5012	1224,50

H=850 mm



CONFIGURE

### SCHRANK MIT 5 SCHUBLADEN 1X50 2X100 1X200 1X300

ART.	Schubladen		RAL	CHF
M23A085C01093PDP	100-75-50	92-96-100%	7035+7016	1444,50
M23A085C0109308	100-75-50	92-96-100%	7035	1359,00
M23A085C0109304	100-75-50	92-96-100%	5012	1359,00

H=850 mm



CONFIGURE

### SCHRANK MIT 5 SCHUBLADEN 2X100 1X150 2X200

ART.	Schubladen		RAL	CHF
M23A085C01090PDP	100-75-50	92-96-100%	7035+7016	1440,00
M23A085C0109008	100-75-50	92-96-100%	7035	1368,00
M23A085C0109004	100-75-50	92-96-100%	5012	1368,00

H=850 mm



CONFIGURE

### SCHRANK MIT 6 SCHUBLADEN 1X75 3X100 1X125 1X250

ART.	Schubladen		RAL	CHF
M23A085C01094PDP	100-75-50	92-96-100%	7035+7016	1584,00
M23A085C0109408	100-75-50	92-96-100%	7035	1475,50
M23A085C0109404	100-75-50	92-96-100%	5012	1475,50

H=850 mm



CONFIGURE

### SCHRANK MIT 6 SCHUBLADEN 1X50 2X100 2X150 1X200

ART.	Schubladen		RAL	CHF
M23A085C01091PDP	100-75-50	92-96-100%	7035+7016	1577,50
M23A085C0109108	100-75-50	92-96-100%	7035	1474,50
M23A085C0109104	100-75-50	92-96-100%	5012	1474,50

H=850 mm





CONFIGURE

### SCHRANK MIT 7 SCHUBLADEN 1X50 2X75 2X100 1X150 1X200

ART.	Schubladen		RAL	CHF
M23A085C010AEPD	100-75-50	92-96-100%	7035+7016	1712,00
M23A085C010AE08	100-75-50	92-96-100%	7035	1584,50
M23A085C010AE04	100-75-50	92-96-100%	5012	1584,50

H=850 mm



CONFIGURE

### SCHRANK MIT 7 SCHUBLADEN 2X75 3X100 2X150

ART.	Schubladen		RAL	CHF
M23A085C01095PD	100-75-50	92-96-100%	7035+7016	1713,50
M23A085C0109508	100-75-50	92-96-100%	7035	1581,00
M23A085C0109504	100-75-50	92-96-100%	5012	1581,00

H=850 mm



CONFIGURE

### SCHRANK MIT 8 SCHUBLADEN 1X50 2X75 4X100 1X150

ART.	Schubladen		RAL	CHF
M23A085C01087PD	100-75-50	92-96-100%	7035+7016	1862,50
M23A085C0108708	100-75-50	92-96-100%	7035	1701,00
M23A085C0108704	100-75-50	92-96-100%	5012	1701,00

H=850 mm



CONFIGURE

### SCHRANK MIT RÄDERN MIT 4 SCHUBLADEN 2X75 1X150 1X200

ART.	Schubladen		RAL	CHF
M23R060C01020PD	100-75-50	92-96-100%	7035+7016	1530,50
M23R060C0102008	100-75-50	92-96-100%	7035	1467,00
M23R060C0102004	100-75-50	92-96-100%	5012	1467,00

H=822 mm

Räder: Standard-Gummi Ø 125 mm  
Tragfähigkeit des Schrankes: 300 kg



CONFIGURE

### SCHRANK MIT RÄDERN MIT 5 SCHUBLADEN 1X50 2X75 1X100 1X200

ART.	Schubladen		RAL	CHF
M23R060C01021PD	100-75-50	92-96-100%	7035+7016	1678,50
M23R060C0102108	100-75-50	92-96-100%	7035	1588,00
M23R060C0102104	100-75-50	92-96-100%	5012	1588,00

H=822 mm

Räder: Standard-Gummi Ø 125 mm  
Tragfähigkeit des Schrankes: 300 kg



CONFIGURE

SCHRANK MIT RÄDERN MIT 6 SCHUBLADEN 4X75 2X100

ART.	Schubladen		RAL	CHF
M23R060C01022PD	100-75-50	92-96-100%	7035+7016	1814,50
M23R060C0102208	100-75-50	92-96-100%	7035	1694,50
M23R060C0102204	100-75-50	92-96-100%	5012	1694,50

H=822 mm

Räder: Standard-Gummi Ø 125 mm  
Tragfähigkeit des Schrank: 300 kg



CONFIGURE

SCHRANK MIT RÄDERN MIT 5 SCHUBLADEN 2X75 1X100 1X150 1X200

ART.	Schubladen		RAL	CHF
M23R070C01031PD	100-75-50	92-96-100%	7035+7016	1711,50
M23R070C0103108	100-75-50	92-96-100%	7035	1628,00
M23R070C0103104	100-75-50	92-96-100%	5012	1628,00

H=922 mm

Räder: Standard-Gummi Ø 125 mm  
Tragfähigkeit des Schrank: 300 kg



CONFIGURE

SCHRANK MIT RÄDERN MIT 6 SCHUBLADEN 1X50 2X75 2X100 1X200

ART.	Schubladen		RAL	CHF
M23R070C01032PD	100-75-50	92-96-100%	7035+7016	1860,00
M23R070C0103208	100-75-50	92-96-100%	7035	1748,50
M23R070C0103204	100-75-50	92-96-100%	5012	1748,50

H=922 mm

Räder: Standard-Gummi Ø 125 mm  
Tragfähigkeit des Schrank: 300 kg



CONFIGURE

SCHRANK MIT RÄDERN MIT 5 SCHUBLADEN 1X50 2X100 1X150 1X300

ART.	Schubladen		RAL	CHF
M23R080C01054PD	100-75-50	92-96-100%	7035+7016	1748,50
M23R080C0105408	100-75-50	92-96-100%	7035	1654,00
M23R080C0105404	100-75-50	92-96-100%	5012	1654,00

H=1022 mm

Räder: Standard-Gummi Ø 125 mm  
Tragfähigkeit des Schrank: 300 kg



CONFIGURE

SCHRANK MIT RÄDERN MIT 5 SCHUBLADEN 3X100 2X200

ART.	Schubladen		RAL	CHF
M23R080C01063PD	100-75-50	92-96-100%	7035+7016	1754,00
M23R080C0106308	100-75-50	92-96-100%	7035	1677,50
M23R080C0106304	100-75-50	92-96-100%	5012	1677,50

H=1022 mm

Räder: Standard-Gummi Ø 125 mm  
Tragfähigkeit des Schrank: 300 kg



INNENABM. B x T



TRAGKRAFT



AUSZUG



RAL 7035 + RAL 7016



RAL 5012



RAL 7035



CONFIGURE



CONFIGURE

SCHRANK MIT RÄDERN MIT 7 SCHUBLADEN 2X75 4X100 1X150

ART.	Schubladen		RAL	CHF
M23R080C01065PD	100-75-50	92-96-100%	7035+7016	2028,00
M23R080C0106508	100-75-50	92-96-100%	7035	1890,50
M23R080C0106504	100-75-50	92-96-100%	5012	1890,50

H=1022 mm

Räder: Standard-Gummi Ø 125 mm  
Tragfähigkeit des Schrank: 300 kg

SCHRANK MIT RÄDERN MIT 7 SCHUBLADEN 1X50 2X75 2X100 2X150

ART.	Schubladen		RAL	CHF
M23R080C01066PD	100-75-50	92-96-100%	7035+7016	2016,00
M23R080C0106608	100-75-50	92-96-100%	7035	1880,50
M23R080C0106604	100-75-50	92-96-100%	5012	1880,50

H=1022 mm

Räder: Standard-Gummi Ø 125 mm  
Tragfähigkeit des Schrank: 300 kg





Werkzeuge und Thermoformteile nicht inbegriffen



**SCHUBLADE H 50 mm**  
 Set bestehend aus 12 Trennwänden mit 4 Kanälen und 65 Querteilern 36 mm



**SCHUBLADE H 75 mm**  
 Prädispositionsset für Thermoformteile



**SCHUBLADE H 150 mm**  
 Set bestehend aus 2 geschlitzten Längsteilern 610 mm und 3 Querteilern 149 mm



INNENABM. B x T



TRAGKRAFT



AUSZUG



RAL 7035 + RAL 7016



RAL 5012



RAL 7035



EINTEILUNGSSYSTEME



ART.	geeignet für Schublade H mm	Komponenten	CHF
FFH86050100	50/300	50 x Querteiler B=36 mm 12 x Trennwände mit 4 Kanälen	50,50



ART.	geeignet für Schublade H mm	Komponenten	CHF
FFH86050200	50/300	4 x Trennwände mit 4 Kanälen 8 x Trennwände mit 3 Kanälen 20 x Querteiler B=36 mm 10 x Querteiler B=47 mm	62,00



ART.	geeignet für Schublade H mm	Komponenten	CHF
FFH86050300	50/300	4 x Trennwände mit 3 Kanälen 8 x Trennwände mit 2 Kanälen 20 x Querteiler B=47 mm 10 x Querteiler B=73 mm	60,00



ART.	geeignet für Schublade H mm	Komponenten	CHF
FFH86051600	50	16 x Einsatzkasten mit fester Trennwand 75x75 mm	46,00
FFH86071600	75	16 x Einsatzkasten 75x75 mm 4 x Einsatzkasten 150x75 mm 2 x Einsatzkasten 150x150 mm	53,50



ART.	geeignet für Schublade H mm	Komponenten	CHF
FFH86051700	50	16 x Einsatzkasten 75x75 mm 8 x Einsatzkasten 150x75 mm	43,00
FFH86071700	75	4 x Einsatzkasten 150x150 mm	53,50



ART.	geeignet für Schublade H mm	Komponenten	CHF
FFH86051800	50	12 x Einsatzkasten 150x75 mm 6 x Einsatzkasten 150x150 mm	37,50
FFH86071800	75		48,00
FFH86101800	100/125		55,00





## EINTEILUNGSSYSTEME



ART.	geeignet für Schublade H mm	Komponenten	CHF
FFH86050700	50	1 x Geschlitzte Längsteiler B=610 mm 1 x Querteiler B=202 mm 1 x Querteiler B=253 mm	12,50
FFH86070700	75		11,00
FFH86100700	100/125		13,50
FFH86150700	150/175		19,00
FFH86200700	200/250		29,50
FFH86300700	300		65,50



ART.	geeignet für Schublade H mm	Komponenten	CHF
FFH86050800	50	2 x Geschlitzte Längsteiler B=610 mm 3 x Querteiler B=151 mm	19,00
FFH86070800	75		16,00
FFH86100800	100/125		20,00
FFH86150800	150/175		28,50
FFH86200800	200/250		44,00
FFH86300800	300		99,50



ART.	geeignet für Schublade H mm	Komponenten	CHF
FFH86050900	50	2 x Geschlitzte Längsteiler B=610 mm 10 x Querteiler B=151 mm	27,50
FFH86070900	75		24,50
FFH86100900	100/125		31,00
FFH86150900	150/175		44,00
FFH86200900	200/250		66,00



ART.	geeignet für Schublade H mm	Komponenten	CHF
FFH86051000	50	3 x Geschlitzte Längsteiler B=610 mm 6 x Querteiler B=100 mm 2 x Querteiler B=151 mm	32,00
FFH86071000	75		27,00
FFH86101000	100/125		34,50
FFH86151000	150/175		48,50



ART.	geeignet für Schublade H mm	Komponenten	CHF
FFH86051300	50	2 x Nicht geschlitzte Längsteiler B=610 mm	19,00
FFH86071300	75		16,50
FFH86101300	100/125		19,00
FFH86151300	150/175		24,00
FFH86201300	200/250		30,50
FFH86301300	300		39,00

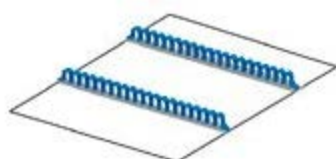

ART.	geeignet für Schublade H mm	Komponenten	CHF
FFH86051900	50/300	2 x Mehrzweck-Werkzeughalter	36,50



SCHRANK MIT 4 SCHUBLADEN 1X100 2X150 1X300



ART.	Schubladen		RAL	CHF
M33A080C01072PD	100-75-50	92-96-100%	7035+7016	1496,00
M33A080C0107208	100-75-50	92-96-100%	7035	1410,50
M33A080C0107204	100-75-50	92-96-100%	5012	1410,50

H=800 mm

CONFIGURE

SCHRANK MIT 6 SCHUBLADEN 2X75 2X100 1X150 1X200



ART.	Schubladen		RAL	CHF
M33A080C01056PD	100-75-50	92-96-100%	7035+7016	1821,50
M33A080C0105608	100-75-50	92-96-100%	7035	1687,00
M33A080C0105604	100-75-50	92-96-100%	5012	1687,00

H=800 mm

CONFIGURE

SCHRANK MIT 4 SCHUBLADEN 1X100 1X150 1X200 1X300



ART.	Schubladen		RAL	CHF
M33A085C01092PD	100-75-50	92-96-100%	7035+7016	1444,00
M33A085C0109208	100-75-50	92-96-100%	7035	1351,50
M33A085C0109204	100-75-50	92-96-100%	5012	1351,50
M33A085C010ASPD	200	100%	7035+7016	1677,50
M33A085C010AS08	200	100%	7035	1585,00
M33A085C010AS04	200	100%	5012	1585,00

H=850 mm

CONFIGURE

SCHRANK MIT 5 SCHUBLADEN 1X50 2X100 1X200 1X300



ART.	Schubladen		RAL	CHF
M33A085C01093PD	100-75-50	92-96-100%	7035+7016	1611,50
M33A085C0109308	100-75-50	92-96-100%	7035	1488,00
M33A085C0109304	100-75-50	92-96-100%	5012	1488,00
M33A085C010ATPD	200	100%	7035+7016	1845,50
M33A085C010AT08	200	100%	7035	1721,50
M33A085C010AT04	200	100%	5012	1721,50

H=850 mm Die Schubladen H=50 mm verfügen immer über einen flexiblen Auszug

CONFIGURE



CONFIGURE

SCHRANK MIT 5 SCHUBLADEN 1X100 3X150 1X200

ART.	Schubladen		RAL	CHF
	KG			
M33A085C01088PD	100-75-50	92-96-100%	7035+7016	1593,00
M33A085C0108808	100-75-50	92-96-100%	7035	1491,00
M33A085C0108804	100-75-50	92-96-100%	5012	1491,00
M33A085C010APPD	200	100%	7035+7016	1885,00
M33A085C010AP08	200	100%	7035	1783,00
M33A085C010AP04	200	100%	5012	1783,00

H=850 mm



CONFIGURE

SCHRANK MIT 7 SCHUBLADEN 1X50 2X75 2X100 1X150 1X200

ART.	Schubladen		RAL	CHF
	KG			
M33A085C010AEPD	100-75-50	92-96-100%	7035+7016	1923,50
M33A085C010AE08	100-75-50	92-96-100%	7035	1763,00
M33A085C010AE04	100-75-50	92-96-100%	5012	1763,00
M33A085C010AFPD	200	100%	7035+7016	2274,00
M33A085C010AF08	200	100%	7035	2113,50
M33A085C010AF04	200	100%	5012	2113,50

H=850 mm Die Schubladen H=50 mm verfügen immer über einen flexiblen Auszug



CONFIGURE

SCHRANK MIT 7 SCHUBLADEN 2X75 3X100 2X150

ART.	Schubladen		RAL	CHF
	KG			
M33A085C01095PD	100-75-50	92-96-100%	7035+7016	1910,00
M33A085C0109508	100-75-50	92-96-100%	7035	1759,50
M33A085C0109504	100-75-50	92-96-100%	5012	1759,50
M33A085C010AUPD	200	100%	7035+7016	2318,50
M33A085C010AU08	200	100%	7035	2168,50
M33A085C010AU04	200	100%	5012	2168,50

H=850 mm



CONFIGURE

SCHRANK MIT 8 SCHUBLADEN 1X50 2X75 4X100 1X150

ART.	Schubladen		RAL	CHF
	KG			
M33A085C01087PD	100-75-50	92-96-100%	7035+7016	2077,50
M33A085C0108708	100-75-50	92-96-100%	7035	1896,50
M33A085C0108704	100-75-50	92-96-100%	5012	1896,50
M33A085C010AVPD	200	100%	7035+7016	2486,50
M33A085C010AV08	200	100%	7035	2305,00
M33A085C010AV04	200	100%	5012	2305,00

H=850 mm Die Schubladen H=50 mm verfügen immer über einen flexiblen Auszug



INNENABM. B x T



TRAGKRAFT



AUSZUG



RAL 7035 + RAL 7016



RAL 5012



RAL 7035



CONFIGURE

SCHRANK MIT 6 SCHUBLADEN 1X50 3X150 2X200

ART.	Schubladen		RAL	CHF
M33A100C010CZPD	100-75-50	92-96-100%	7035+7016	1883,50
M33A100C010CZ08	100-75-50	92-96-100%	7035	1752,50
M33A100C010CZ04	100-75-50	92-96-100%	5012	1752,50
M33A100C010DAPD	200	100%	7035+7016	2175,50
M33A100C010DA08	200	100%	7035	2044,50
M33A100C010DA04	200	100%	5012	2044,50

H=1000 mm Die Schubladen H=50 mm verfügen immer über einen flexiblen Auszug



CONFIGURE

SCHRANK MIT 6 SCHUBLADEN 1X100 4X150 1X200

ART.	Schubladen		RAL	CHF
M33A100C010DBPD	100-75-50	92-96-100%	7035+7016	1869,50
M33A100C010DB08	100-75-50	92-96-100%	7035	1749,50
M33A100C010DB04	100-75-50	92-96-100%	5012	1749,50
M33A100C010DCPD	200	100%	7035+7016	2220,00
M33A100C010DC08	200	100%	7035	2100,00
M33A100C010DC04	200	100%	5012	2100,00

H=1000 mm



CONFIGURE

SCHRANK MIT 7 SCHUBLADEN 1X50 2X75 2X100 1X200 1X300

ART.	Schubladen		RAL	CHF
M33A100C010BNPD	100-75-50	92-96-100%	7035+7016	2051,00
M33A100C010BN08	100-75-50	92-96-100%	7035	1882,50
M33A100C010BN04	100-75-50	92-96-100%	5012	1882,50
M33A100C010BPPD	200	100%	7035+7016	2401,50
M33A100C010BP08	200	100%	7035	2233,00
M33A100C010BP04	200	100%	5012	2233,00

H=1000 mm Die Schubladen H=50 mm verfügen immer über einen flexiblen Auszug



CONFIGURE

SCHRANK MIT 7 SCHUBLADEN 2X75 1X100 3X150 1X200

ART.	Schubladen		RAL	CHF
M33A100C010AWPD	100-75-50	92-96-100%	7035+7016	2032,50
M33A100C010AW08	100-75-50	92-96-100%	7035	1885,00
M33A100C010AW04	100-75-50	92-96-100%	5012	1885,00
M33A100C010BHPD	200	100%	7035+7016	2441,00
M33A100C010BH08	200	100%	7035	2294,00
M33A100C010BH04	200	100%	5012	2294,00

H=1000 mm



CONFIGURE

SCHRANK MIT 8 SCHUBLADEN 1X50 2X75 2X100 2X150 1X200

ART.	Schubladen		RAL	CHF
M33A100C010CUPD	100-75-50	92-96-100%	7035+7016	2200,00
M33A100C010CU08	100-75-50	92-96-100%	7035	2021,50
M33A100C010CU04	100-75-50	92-96-100%	5012	2021,50
M33A100C010CVPD	200	100%	7035+7016	2609,00
M33A100C010CV08	200	100%	7035	2430,50
M33A100C010CV04	200	100%	5012	2430,50

H=1000 mm Die Schubladen H=50 mm verfügen immer über einen flexiblen Auszug



CONFIGURE

SCHRANK MIT 8 SCHUBLADEN 2X75 3X100 3X150

ART.	Schubladen		RAL	CHF
M33A100C010DDPD	100-75-50	92-96-100%	7035+7016	2186,50
M33A100C010DD08	100-75-50	92-96-100%	7035	2019,00
M33A100C010DD04	100-75-50	92-96-100%	5012	2019,00
M33A100C010DEPD	200	100%	7035+7016	2654,00
M33A100C010DE08	200	100%	7035	2486,00
M33A100C010DE04	200	100%	5012	2486,00

H=1000 mm



CONFIGURE

SCHRANK MIT 9 SCHUBLADEN 9X100

ART.	Schubladen		RAL	CHF
M33A100C010BLPD	100-75-50	92-96-100%	7035+7016	2359,00
M33A100C010BL08	100-75-50	92-96-100%	7035	2154,50
M33A100C010BL04	100-75-50	92-96-100%	5012	2154,50
M33A100C010BMPD	200	100%	7035+7016	2884,50
M33A100C010BM08	200	100%	7035	2680,00
M33A100C010BM04	200	100%	5012	2680,00

H=1000 mm



CONFIGURE

SCHRANK MIT 10 SCHUBLADEN 1X50 2X75 7X100

ART.	Schubladen		RAL	CHF
M33A100C010DFPD	100-75-50	92-96-100%	7035+7016	2522,50
M33A100C010DF08	100-75-50	92-96-100%	7035	2291,00
M33A100C010DF04	100-75-50	92-96-100%	5012	2291,00
M33A100C010DGPD	200	100%	7035+7016	3048,00
M33A100C010DG08	200	100%	7035	2816,50
M33A100C010DG04	200	100%	5012	2816,50

H=1000 mm Die Schubladen H=50 mm verfügen immer über einen flexiblen Auszug



INNENABM. B x T



TRAGKRAFT



AUSZUG



RAL 7035 + RAL 7016



RAL 5012



RAL 7035



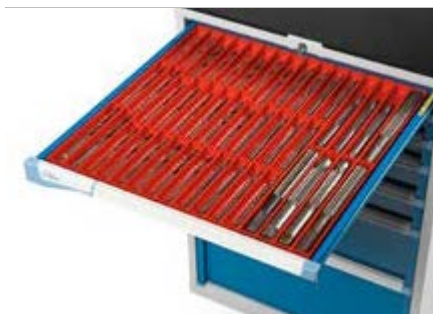

**SCHUBLADE H 50 mm**  
Set bestehend aus 16 Trennwänden mit 4 Kanälen und 65 Querteilern 36 mm



**SCHUBLADE H 75 mm**  
Prädispositionsset für Thermoformteile



**SCHUBLADE H 75 mm**  
Prädispositionsset für Thermoformteile



**SCHUBLADE H 100 mm**  
Prädispositionsset für Thermoformteile



**SCHUBLADE H 100 mm**  
Set bestehend aus 3 geschlitzten Längsteilern 610 mm und 15 Querteilern 149 mm



**SCHUBLADE H 200 mm**  
Set bestehend aus 2 geschlitzten Längsteilern 610 mm und 3 Querteilern 200 mm



**SCHUBLADE H 300 mm**  
Set bestehend aus 1 geschlitzten Längsteiler 610 mm



Erhältlich in verschiedenen Größen

Werkzeuge und Thermoformteile nicht  
inbegriffen



CONFIGURE

SCHRANK MIT TÜREN MIT 2 SCHUBLADEN 2X75 2XPE

ART.	Schubladen / ausziehbare Böden		RAL	CHF
M33A100C010LJPD	100-75-50	92-96-100%	7035+7016	1796,00
M33A100C010LJ08	100-75-50	92-96-100%	7035	1796,00
M33A100C010LJ04	100-75-50	92-96-100%	5012	1796,00
M33A100C010LKPD	200	100%	7035+7016	2029,50
M33A100C010LK08	200	100%	7035	2029,50
M33A100C010LK04	200	100%	5012	2029,50

H=1022 mm



CONFIGURE

SCHRANK MIT TÜREN 2XPR 2XPE

ART.	ausziehbare Böden		RAL	CHF
M33A100C010LMPD	100-75-50	92-96-100%	7035+7016	1712,00
M33A100C010LM08	100-75-50	92-96-100%	7035	1712,00
M33A100C010LM04	100-75-50	92-96-100%	5012	1712,00
M33A100C010LNPD	200	100%	7035+7016	1829,00
M33A100C010LN08	200	100%	7035	1829,00
M33A100C010LN04	200	100%	5012	1829,00

H=1022 mm



CONFIGURE

SCHRANK MIT TÜREN MIT 4 SCHUBLADEN 4X75

ART.	Schubladen		RAL	CHF
M33A100C010CCPD	100-75-50	92-96-100%	7035+7016	1730,50
M33A100C010CC08	100-75-50	92-96-100%	7035	1730,50
M33A100C010CC04	100-75-50	92-96-100%	5012	1730,50
M33A100C010CDPD	200	100%	7035+7016	1964,50
M33A100C010CD08	200	100%	7035	1964,50
M33A100C010CD04	200	100%	5012	1964,50

H=1022 mm



CONFIGURE

SCHRANK MIT TÜREN MIT 3 SCHUBLADEN 1X125 2X75 2XPE

ART.	Schubladen / ausziehbare Böden		RAL	CHF
M33A100C010LRPD	100-75-50	92-96-100%	7035+7016	2058,00
M33A100C010LR08	100-75-50	92-96-100%	7035	2035,00
M33A100C010LR04	100-75-50	92-96-100%	5012	2035,00
M33A100C010LSPD	200	100%	7035+7016	2350,00
M33A100C010LS08	200	100%	7035	2327,00
M33A100C010LS04	200	100%	5012	2327,00

H=1022 mm





CONFIGURE

SCHRANK MIT TÜREN MIT 5 SCHUBLADEN 1X50 2X75 2X100 1XPE

ART.	Schubladen / ausziehbare Böden		RAL	CHF
	KG			
M33A100C010LTPD	100-75-50	92-96-100%	7035+7016	2203,00
M33A100C010LT08	100-75-50	92-96-100%	7035	2154,50
M33A100C010LT04	100-75-50	92-96-100%	5012	2154,50
M33A100C010LUPD	200	100%	7035+7016	2495,00
M33A100C010LU08	200	100%	7035	2446,50
M33A100C010LU04	200	100%	5012	2446,50

H=1022 mm Die Schubladen H=50 mm verfügen immer über einen flexiblen Auszug



CONFIGURE

SCHRANK MIT TÜREN MIT 5 SCHUBLADEN 1X50 4X75 1XPE

ART.	Schubladen / ausziehbare Böden		RAL	CHF
	KG			
M33A100C010LVPD	100-75-50	92-96-100%	7035+7016	2189,00
M33A100C010LV08	100-75-50	92-96-100%	7035	2140,00
M33A100C010LV04	100-75-50	92-96-100%	5012	2140,00
M33A100C010LWPD	200	100%	7035+7016	2481,00
M33A100C010LW08	200	100%	7035	2432,00
M33A100C010LW04	200	100%	5012	2432,00

H=1022 mm Die Schubladen H=50 mm verfügen immer über einen flexiblen Auszug



CONFIGURE

SCHRANK MIT SCHIEBETÜREN MIT 4 SCHUBLADEN 4X75 2XPE

ART.	Schubladen / ausziehbare Böden		RAL	CHF
	KG			
M33D100C010GYPD	100-75-50	92-96-100%	7035+7016	3446,50
M33D100C010GY08	100-75-50	92-96-100%	7035	3446,50
M33D100C010GY04	100-75-50	92-96-100%	5012	3446,50
M33D100C010GZPD	200	100%	7035+7016	3797,00
M33D100C010GZ08	200	100%	7035	3797,00
M33D100C010GZ04	200	100%	5012	3797,00

H=1022 mm



CONFIGURE

SCHRANK MIT SCHIEBETÜREN 4XPR 2XPE

ART.	ausziehbare Böden		RAL	CHF
	KG			
M33D100C010JAPD	100-75-50	92-96-100%	7035+7016	3116,00
M33D100C010JA08	100-75-50	92-96-100%	7035	3116,00
M33D100C010JA04	100-75-50	92-96-100%	5012	3116,00
M33D100C010JBPD	200	100%	7035+7016	3232,50
M33D100C010JB08	200	100%	7035	3232,50
M33D100C010JB04	200	100%	5012	3232,50

H=1022 mm

PE: AUSZIEHBARER BODEN  
PR: VERSTELLBARER BODEN



INNENABM. B x T



TRAGKRAFT



AUSZUG



RAL 7035 + RAL 7016



RAL 5012



RAL 7035



CONFIGURE

SCHRANK MIT SCHIEBETÜREN MIT 4 SCHUBLADEN 4X75 4XPE

ART.	Schubladen / ausziehbare Böden		RAL	CHF
M33D100C010HEPD	100-75-50	92-96-100%	7035+7016	3824,50
M33D100C010HE08	100-75-50	92-96-100%	7035	3824,50
M33D100C010HE04	100-75-50	92-96-100%	5012	3824,50
M33D100C010HFPD	200	100%	7035+7016	4292,00
M33D100C010HF08	200	100%	7035	4292,00
M33D100C010HF04	200	100%	5012	4292,00

H=1022 mm



CONFIGURE

SCHRANK MIT 9 SCHUBLADEN 2X75 2X100 1X150 3X200 1X300

ART.	Schubladen		RAL	CHF
M33A150C010LXPD	100-75-50	92-96-100%	7035+7016	2661,50
M33A150C010LX08	100-75-50	92-96-100%	7035	2451,00
M33A150C010LX04	100-75-50	92-96-100%	5012	2451,00
M33A150C010LYPD	200	100%	7035+7016	3187,50
M33A150C010LY08	200	100%	7035	2976,50
M33A150C010LY04	200	100%	5012	2976,50

H=1500 mm



CONFIGURE

SCHRANK MIT 9 SCHUBLADEN 2X100 6X150 1X300

ART.	Schubladen		RAL	CHF
M33A150C010FJPD	100-75-50	92-96-100%	7035+7016	2626,00
M33A150C010FJ08	100-75-50	92-96-100%	7035	2445,50
M33A150C010FJ04	100-75-50	92-96-100%	5012	2445,50
M33A150C010FKPD	200	100%	7035+7016	3151,50
M33A150C010FK08	200	100%	7035	2971,50
M33A150C010FK04	200	100%	5012	2971,50

H=1500 mm



CONFIGURE

SCHRANK MIT 10 SCHUBLADEN 1X50 4X100 1X150 4X200

ART.	Schubladen		RAL	CHF
M33A150C010LZPD	100-75-50	92-96-100%	7035+7016	2828,50
M33A150C010LZ08	100-75-50	92-96-100%	7035	2592,50
M33A150C010LZ04	100-75-50	92-96-100%	5012	2592,50
M33A150C010MAPD	200	100%	7035+7016	3354,00
M33A150C010MA08	200	100%	7035	3118,00
M33A150C010MA04	200	100%	5012	3118,00

H=1500 mm Die Schubladen H=50 mm verfügen immer über einen flexiblen Auszug



CONFIGURE

SCHRANK MIT TÜREN MIT 3 SCHUBLADEN 2X75 1X150 2XPE

ART.	Schubladen / ausziehbare Böden		RAL	CHF
M33A150C010LAPD	100-75-50	92-96-100%	7035+7016	2043,00
M33A150C010LA08	100-75-50	92-96-100%	7035	2043,00
M33A150C010LA04	100-75-50	92-96-100%	5012	2043,00
M33A150C010LBDP	200	100%	7035+7016	2335,00
M33A150C010LB08	200	100%	7035	2335,00
M33A150C010LB04	200	100%	5012	2335,00

H=1500 mm



CONFIGURE

SCHRANK MIT TÜREN 3XPR 2XPE

ART.	ausziehbare Böden		RAL	CHF
M33A150C010LCPD	100-75-50	92-96-100%	7035+7016	1895,50
M33A150C010LC08	100-75-50	92-96-100%	7035	1895,50
M33A150C010LC04	100-75-50	92-96-100%	5012	1895,50
M33A150C010LDPD	200	100%	7035+7016	2012,50
M33A150C010LD08	200	100%	7035	2012,50
M33A150C010LD04	200	100%	5012	2012,50

H=1500 mm



CONFIGURE

SCHRANK MIT TÜREN MIT 5 SCHUBLADEN 2X75 3X150

ART.	Schubladen		RAL	CHF
M33A150C010LEPD	100-75-50	92-96-100%	7035+7016	2020,00
M33A150C010LE08	100-75-50	92-96-100%	7035	2020,00
M33A150C010LE04	100-75-50	92-96-100%	5012	2020,00
M33A150C010LFPD	200	100%	7035+7016	2312,00
M33A150C010LF08	200	100%	7035	2312,00
M33A150C010LF04	200	100%	5012	2312,00

H=1500 mm



PE: AUSZIEHBARER BODEN  
PR: VERSTELLBARER BODEN



INNENABM. B x T



TRAGKRAFT



AUSZUG



RAL 7035 + RAL 7016



RAL 5012



RAL 7035



### SCHRANK MIT 7 SCHUBLADEN 2XPR 2X75 1X100 3X150 1X200

ART.	Schubladen		RAL	CHF
M33A200C010FSPD	100-75-50	92-96-100%	7035+7016	2765,50
M33A200C010FS08	100-75-50	92-96-100%	7035	2617,50
M33A200C010FS04	100-75-50	92-96-100%	5012	2617,50
M33A200C010FTPD	200	100%	7035+7016	3174,50
M33A200C010FT08	200	100%	7035	3026,50
M33A200C010FT04	200	100%	5012	3026,50

H=2000 mm

CONFIGURE



### SCHRANK MIT TÜREN MIT 3 SCHUBLADEN 2XPR 2X100 1X150 2XPE

ART.	Schubladen / ausziehbare Böden		RAL	CHF
M33A200C010FWPD	100-75-50	92-96-100%	7035+7016	2685,50
M33A200C010FW08	100-75-50	92-96-100%	7035	2685,50
M33A200C010FW04	100-75-50	92-96-100%	5012	2685,50
M33A200C010FXPD	200	100%	7035+7016	2977,50
M33A200C010FX08	200	100%	7035	2977,50
M33A200C010FX04	200	100%	5012	2977,50

H=2000 mm

CONFIGURE



### SCHRANK MIT TÜREN MIT 7 SCHUBLADEN 3XPR 2X75 1X100 3X150 1X200

ART.	Schubladen		RAL	CHF
M33A200C010FYPD	100-75-50	92-96-100%	7035+7016	3348,00
M33A200C010FY08	100-75-50	92-96-100%	7035	3200,00
M33A200C010FY04	100-75-50	92-96-100%	5012	3200,00
M33A200C010FZPD	200	100%	7035+7016	3756,50
M33A200C010FZ08	200	100%	7035	3608,50
M33A200C010FZ04	200	100%	5012	3608,50

H=2000 mm

CONFIGURE



CONFIGURE

### SCHRANK MIT RÄDERN MIT 3 SCHUBLADEN 1X100 1X200 1X300

ART.	Schubladen		RAL	CHF
M33R070C01029PD	100-75-50	92-96-100%	7035+7016	1751,00
M33R070C0102908	100-75-50	92-96-100%	7035	1677,00
M33R070C0102904	100-75-50	92-96-100%	5012	1677,00

**H=922 mm** Räder: Elastischer Gummi Ø 125 mm  
Tragfähigkeit des Schrank: 750 kg



CONFIGURE

### SCHRANK MIT RÄDERN MIT 5 SCHUBLADEN 1X50 2X100 1X150 1X200

ART.	Schubladen		RAL	CHF
M33R070C01040PD	100-75-50	92-96-100%	7035+7016	2067,50
M33R070C0104008	100-75-50	92-96-100%	7035	1952,50
M33R070C0104004	100-75-50	92-96-100%	5012	1952,50

**H=922 mm** Räder: Elastischer Gummi Ø 125 mm  
Tragfähigkeit des Schrank: 750 kg



CONFIGURE

### SCHRANK MIT RÄDERN MIT 6 SCHUBLADEN 2X75 3X100 1X150

ART.	Schubladen		RAL	CHF
M33R070C01044PD	100-75-50	92-96-100%	7035+7016	2217,00
M33R070C0104408	100-75-50	92-96-100%	7035	2085,00
M33R070C0104404	100-75-50	92-96-100%	5012	2085,00

**H=922 mm** Räder: Elastischer Gummi Ø 125 mm  
Tragfähigkeit des Schrank: 750 kg



CONFIGURE

### SCHRANK MIT RÄDERN MIT 7 SCHUBLADEN 2X75 2X100 2X125 1X150

ART.	Schubladen		RAL	CHF
M33R085C010ACPD	100-75-50	92-96-100%	7035+7016	2451,00
M33R085C010AC08	100-75-50	92-96-100%	7035	2296,00
M33R085C010AC04	100-75-50	92-96-100%	5012	2296,00

**H=1072 mm** Räder: Elastischer Gummi Ø 125 mm  
Tragfähigkeit des Schrank: 750 kg



CONFIGURE

### SCHRANK MIT RÄDERN MIT 8 SCHUBLADEN 4X75 3X100 1X150

ART.	Schubladen		RAL	CHF
M33R085C010AGPD	100-75-50	92-96-100%	7035+7016	2611,50
M33R085C010AG08	100-75-50	92-96-100%	7035	2434,00
M33R085C010AG04	100-75-50	92-96-100%	5012	2434,00

**H=1072 mm** Räder: Elastischer Gummi Ø 125 mm  
Tragfähigkeit des Schrank: 750 kg

PE: AUSZIEHBARER BODEN  
PR: VERSTELLBARER BODEN



INNENABM. B x T



TRAGKRAFT



AUSZUG



RAL 7035 + RAL 7016



RAL 5012



RAL 7035



**EINTEILUNGSSYSTEME**



ART.	geeignet für Schublade H mm	Komponenten	CHF
FFH20051500	50/300	35 x Querteiler B=73 mm 16 x Trennwände mit 2 Kanälen	65,00



ART.	geeignet für Schublade H mm	Komponenten	CHF
FFH20051600	50/300	50 x Querteiler B=47 mm 16 x Trennwände mit 3 Kanälen	69,50



ART.	geeignet für Schublade H mm	Komponenten	CHF
FFH20051700	50/300	65 x Querteiler B=36 mm 16 x Trennwände mit 4 Kanälen	75,50



ART.	geeignet für Schublade H mm	Komponenten	CHF
FFH20052000	50/300	30 x Querteiler B=36 mm 20 x Querteiler B=47 mm 10 x Querteiler B=73 mm 4 x Trennwände mit 2 Kanälen 8 x Trennwände mit 3 Kanälen 4 x Trennwände mit 4 Kanälen	62,00



ART.	geeignet für Schublade H mm	Komponenten	CHF
FFH20052100	50/300	8 x Trennwände mit 3 Kanälen 8 x Trennwände mit 4 Kanälen 16 x Querteiler B=47 mm 24 x Querteiler B=36 mm	84,00

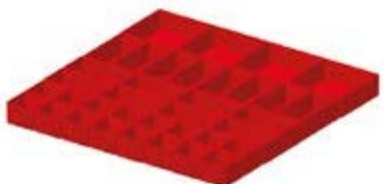

ART.	geeignet für Schublade H mm	Komponenten	CHF
FFH20051200	50	16 x Einsatzkasten 75x75 mm 16 x Einsatzkasten 150x75 mm	60,00
FFH20071200	75	4 x Einsatzkasten 150x150 mm	79,00



**EINTEILUNGSSYSTEME**



ART.	geeignet für Schublade H mm	Komponenten	CHF
FFH20051300	50	16 x Einsatzkasten 150x75 mm 8 x Einsatzkasten 150x150 mm	52,50
FFH20071300	75		71,50
FFH20101300	100/125		83,50



ART.	geeignet für Schublade H mm	Komponenten	CHF
FFH20050500	50	1 x Geschlitzte Längsteiler B=610 mm 2 x Querteiler B=304 mm	19,00
FFH20070500	75		19,00
FFH20100500	100/125		20,50
FFH20150500	150/175		26,00
FFH20200500	200/250		38,00
FFH20300500	300		62,50



ART.	geeignet für Schublade H mm	Komponenten	CHF
FFH20050600	50	2 x Geschlitzte Längsteiler B=610 mm 3 x Querteiler B=202 mm	28,50
FFH20070600	75		28,50
FFH20100600	100/125		32,50
FFH20150600	150/175		44,00
FFH20200600	200/250		66,50
FFH20300600	300		117,00



ART.	geeignet für Schublade H mm	Komponenten	CHF
FFH20050700	50	3 x Geschlitzte Längsteiler B=610 mm 15 x Querteiler B=151 mm	44,00
FFH20070700	75		44,00
FFH20100700	100/125		45,50
FFH20150700	150/175		65,00
FFH20200700	200/250		99,00



ART.	geeignet für Schublade H mm	Komponenten	CHF
FFH20050800	50	4 x Geschlitzte Längsteiler B=610 mm 9 x Querteiler B=151 mm 12 x Querteiler B=100 mm	57,50
FFH20070800	75		56,00
FFH20100800	100/125		75,00



ART.	geeignet für Schublade H mm	Komponenten	CHF
FFH20050900	50	5 x Geschlitzte Längsteiler B=610 mm 20 x Querteiler B=100 mm	64,50
FFH20070900	75		56,00
FFH20100900	100/125		76,00
FFH20150900	150/175		105,00



SCHRANK MIT 7 SCHUBLADEN 1X50 2X75 2X100 1X150 1X200



ART.	Schubladen		RAL	CHF
M43A085C010AEPD	100-75-50	92-96-100%	7035+7016	2432,50
M43A085C010AE08	100-75-50	92-96-100%	7035	2234,00
M43A085C010AE04	100-75-50	92-96-100%	5012	2234,00
M43A085C010AFPD	200	100%	7035+7016	2783,00
M43A085C010AF08	200	100%	7035	2584,50
M43A085C010AF04	200	100%	5012	2584,50

CONFIGURE

H=850 mm Die Schubladen H=50 mm verfügen immer über einen flexiblen Auszug

SCHRANK MIT 7 SCHUBLADEN 2X75 2X100 2X125 1X150



ART.	Schubladen		RAL	CHF
M43A085C010ACPD	100-75-50	92-96-100%	7035+7016	2402,50
M43A085C010AC08	100-75-50	92-96-100%	7035	2222,00
M43A085C010AC04	100-75-50	92-96-100%	5012	2222,00
M43A085C010ADPD	200	100%	7035+7016	2811,50
M43A085C010AD08	200	100%	7035	2630,50
M43A085C010AD04	200	100%	5012	2630,50

CONFIGURE

H=850 mm

SCHRANK MIT 8 SCHUBLADEN 4X75 3X100 1X150



ART.	Schubladen		RAL	CHF
M43A085C010AGPD	100-75-50	92-96-100%	7035+7016	2605,50
M43A085C010AG08	100-75-50	92-96-100%	7035	2389,50
M43A085C010AG04	100-75-50	92-96-100%	5012	2389,50
M43A085C010AHPD	200	100%	7035+7016	3073,00
M43A085C010AH08	200	100%	7035	2857,00
M43A085C010AH04	200	100%	5012	2857,00

CONFIGURE

H=850 mm

SCHRANK MIT 7 SCHUBLADEN 1X50 2X75 2X100 1X200 1X300



ART.	Schubladen		RAL	CHF
M43A100C010BNPD	100-75-50	92-96-100%	7035+7016	2520,50
M43A100C010BN08	100-75-50	92-96-100%	7035	2314,00
M43A100C010BN04	100-75-50	92-96-100%	5012	2314,00
M43A100C010BPPD	200	100%	7035+7016	2871,00
M43A100C010BP08	200	100%	7035	2664,50
M43A100C010BP04	200	100%	5012	2664,50

CONFIGURE

H=1000 mm Die Schubladen H=50 mm verfügen immer über einen flexiblen Auszug





SCHRANK MIT 8 SCHUBLADEN 1X50 2X75 3X100 1X150 1X250



ART.	Schubladen		RAL	CHF
	KG			
M43A100C010BQPD	100-75-50	92-96-100%	7035+7016	2697,50
M43A100C010BQ08	100-75-50	92-96-100%	7035	2482,50
M43A100C010BQ04	100-75-50	92-96-100%	5012	2482,50
M43A100C010BRPD	200	100%	7035+7016	3106,50
M43A100C010BR08	200	100%	7035	2891,50
M43A100C010BR04	200	100%	5012	2891,50

CONFIGURE

H=1000 mm Die Schubladen H=50 mm verfügen immer über einen flexiblen Auszug

SCHRANK MIT 9 SCHUBLADEN 3X50 2X75 2X100 1X150 1X250



ART.	Schubladen		RAL	CHF
	KG			
M43A100C010CSPD	100-75-50	92-96-100%	7035+7016	2902,00
M43A100C010CS08	100-75-50	92-96-100%	7035	2659,50
M43A100C010CS04	100-75-50	92-96-100%	5012	2659,50
M43A100C010CTPD	200	100%	7035+7016	3252,50
M43A100C010CT08	200	100%	7035	3010,00
M43A100C010CT04	200	100%	5012	3010,00

CONFIGURE

H=1000 mm Die Schubladen H=50 mm verfügen immer über einen flexiblen Auszug

SCHRANK MIT 9 SCHUBLADEN 3X100 4X150 1X200 1X300



ART.	Schubladen		RAL	CHF
	KG			
M43A150C010FAPD	100-75-50	92-96-100%	7035+7016	3276,00
M43A150C010FA08	100-75-50	92-96-100%	7035	3045,50
M43A150C010FA04	100-75-50	92-96-100%	5012	3045,50
M43A150C010FBPD	200	100%	7035+7016	3801,50
M43A150C010FB08	200	100%	7035	3571,00
M43A150C010FB04	200	100%	5012	3571,00

CONFIGURE

H=1500 mm

SCHRANK MIT 9 SCHUBLADEN 8X150 1X200



ART.	Schubladen		RAL	CHF
	KG			
M43A150C010EYPD	100-75-50	92-96-100%	7035+7016	3240,00
M43A150C010EY08	100-75-50	92-96-100%	7035	3043,00
M43A150C010EY04	100-75-50	92-96-100%	5012	3043,00
M43A150C010EZPD	200	100%	7035+7016	3765,50
M43A150C010EZ08	200	100%	7035	3568,50
M43A150C010EZ04	200	100%	5012	3568,50

CONFIGURE

H=1500 mm



INNENABM. B x T



TRAGKRAFT



AUSZUG



RAL 7035 + RAL 7016



RAL 5012



RAL 7035



**EINTEILUNGSSYSTEME**



ART.	geeignet für Schublade H mm	Komponenten	CHF
FFH30051000	50/300	130 x Querteiler B=36 mm 20 x Trennwände mit 4 Kanälen	90,50



ART.	geeignet für Schublade H mm	Komponenten	CHF
FFH30051200	50/300	100 x Querteiler B=47 mm 20 x Trennwände mit 3 Kanälen	85,50



ART.	geeignet für Schublade H mm	Komponenten	CHF
FFH30050700	50	20 x Einsatzkasten 75x75 mm 20 x Einsatzkasten 150x75 mm 5 x Einsatzkasten 150x150 mm	70,50
FFH30070700	75		88,00



ART.	geeignet für Schublade H mm	Komponenten	CHF
FFH30050800	50	20 x Einsatzkasten 150x75 mm 10 x Einsatzkasten 150x150 mm	62,00
FFH30070800	75		80,00
FFH30100800	100/125		91,50



ART.	geeignet für Schublade H mm	Komponenten	CHF
FFH30050900	50	20 x Einsatzkasten 150x150 mm	58,00
FFH30070900	75		74,50
FFH30100900	100/125		81,50



ART.	geeignet für Schublade H mm	Komponenten	CHF
FFH30100200	100/125	2 x Geschlitzte Längsteiler B=610 mm 8 x Querteiler B=253 mm	41,50
FFH30150200	150/175		51,50
FFH30200200	200/250		85,50
FFH30300200	300		141,50



**EINTEILUNGSSYSTEME**

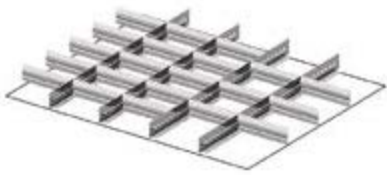

ART.	geeignet für Schublade H mm	Komponenten	CHF
FFH30070300	75	4 x Geschlitzte Längsteiler B=610 mm 21 x Querteiler B=151 mm	50,00
FFH30100300	100/125		62,00
FFH30150300	150/175		89,50
FFH30200300	200/250		134,50
FFH30300300	300		264,00

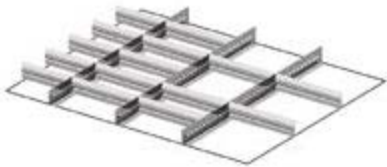

ART.	geeignet für Schublade H mm	Komponenten	CHF
FFH30070400	75	3 x Geschlitzte Längsteiler B=610 mm 5 x Querteiler B=151 mm 10 x Querteiler B=202 mm	45,50
FFH30100400	100/125		60,00
FFH30150400	150/175		76,00
FFH30200400	200/250		125,00
FFH30300400	300		245,00





CONFIGURE

SCHRANK MIT 5 SCHUBLADEN 3X100 1X150 1X300

ART.	Schubladen		RAL	CHF
M53A085C010AKPD	100-75-50	92-96-100%	7035+7016	2025,00
M53A085C010AK08	100-75-50	92-96-100%	7035	1840,50
M53A085C010AK04	100-75-50	92-96-100%	5012	1840,50
M53A085C010ALPD	200	100%	7035+7016	2317,00
M53A085C010AL08	200	100%	7035	2132,50
M53A085C010AL04	200	100%	5012	2132,50

H=850 mm

SCHRANK MIT 6 SCHUBLADEN 2X75 2X100 1X150 1X250

ART.	Schubladen		RAL	CHF
M53A085C010AMPD	100-75-50	92-96-100%	7035+7016	2220,00
M53A085C010AM08	100-75-50	92-96-100%	7035	1996,50
M53A085C010AM04	100-75-50	92-96-100%	5012	1996,50
M53A085C010ANPD	200	100%	7035+7016	2570,50
M53A085C010AN08	200	100%	7035	2347,00
M53A085C010AN04	200	100%	5012	2347,00

H=850 mm



CONFIGURE

SCHRANK MIT 7 SCHUBLADEN 1X50 2X75 2X100 1X150 1X200

ART.	Schubladen		RAL	CHF
M53A085C010AEPD	100-75-50	92-96-100%	7035+7016	2431,00
M53A085C010AE08	100-75-50	92-96-100%	7035	2164,00
M53A085C010AE04	100-75-50	92-96-100%	5012	2164,00
M53A085C010AFPD	200	100%	7035+7016	2781,50
M53A085C010AF08	200	100%	7035	2514,50
M53A085C010AF04	200	100%	5012	2514,50

H=850 mm Die Schubladen H=50 mm verfügen immer über einen flexiblen Auszug



CONFIGURE

SCHRANK MIT 5 SCHUBLADEN 2X100 2X200 1X300

ART.	Schubladen		RAL	CHF
M53A100C010EAPD	100-75-50	92-96-100%	7035+7016	2114,50
M53A100C010EA08	100-75-50	92-96-100%	7035	1935,00
M53A100C010EA04	100-75-50	92-96-100%	5012	1935,00
M53A100C010EBPD	200	100%	7035+7016	2406,50
M53A100C010EB08	200	100%	7035	2227,00
M53A100C010EB04	200	100%	5012	2227,00

H=1000 mm



CONFIGURE



CONFIGURE

SCHRANK MIT 6 SCHUBLADEN 1X100 4X150 1X200

ART.	Schubladen		RAL	CHF
M53A100C010DBPD	100-75-50	92-96-100%	7035+7016	2333,00
M53A100C010DB08	100-75-50	92-96-100%	7035	2119,00
M53A100C010DB04	100-75-50	92-96-100%	5012	2119,00
M53A100C010DCPD	200	100%	7035+7016	2683,50
M53A100C010DC08	200	100%	7035	2469,50
M53A100C010DC04	200	100%	5012	2469,50

H=1000 mm



CONFIGURE

SCHRANK MIT 7 SCHUBLADEN 1X50 2X75 2X100 1X200 1X300

ART.	Schubladen		RAL	CHF
M53A100C010BNPD	100-75-50	92-96-100%	7035+7016	2515,50
M53A100C010BN08	100-75-50	92-96-100%	7035	2247,50
M53A100C010BN04	100-75-50	92-96-100%	5012	2247,50
M53A100C010BPPD	200	100%	7035+7016	2866,00
M53A100C010BP08	200	100%	7035	2597,50
M53A100C010BP04	200	100%	5012	2597,50

H=1000 mm Die Schubladen H=50 mm verfügen immer über einen flexiblen Auszug



CONFIGURE

SCHRANK MIT 7 SCHUBLADEN 2X75 1X100 3X150 1X200

ART.	Schubladen		RAL	CHF
M53A100C010AWPD	100-75-50	92-96-100%	7035+7016	2530,00
M53A100C010AW08	100-75-50	92-96-100%	7035	2274,00
M53A100C010AW04	100-75-50	92-96-100%	5012	2274,00
M53A100C010BHPD	200	100%	7035+7016	2939,00
M53A100C010BH08	200	100%	7035	2682,50
M53A100C010BH04	200	100%	5012	2682,50

H=1000 mm



CONFIGURE

SCHRANK MIT 8 SCHUBLADEN 1X50 2X75 2X100 2X150 1X200

ART.	Schubladen		RAL	CHF
M53A100C010CUPD	100-75-50	92-96-100%	7035+7016	2734,00
M53A100C010CU08	100-75-50	92-96-100%	7035	2431,50
M53A100C010CU04	100-75-50	92-96-100%	5012	2431,50
M53A100C010CVPD	200	100%	7035+7016	3142,50
M53A100C010CV08	200	100%	7035	2840,50
M53A100C010CV04	200	100%	5012	2840,50

H=1000 mm Die Schubladen H=50 mm verfügen immer über einen flexiblen Auszug



INNENABM. B x T



TRAGKRAFT



AUSZUG



RAL 7035 + RAL 7016



RAL 5012



RAL 7035



CONFIGURE

SCHRANK MIT 8 SCHUBLADEN 2X75 3X100 3X150

ART.	Schubladen		RAL	CHF
M53A100C010DDPD	100-75-50	92-96-100%	7035+7016	2744,00
M53A100C010DD08	100-75-50	92-96-100%	7035	2447,00
M53A100C010DD04	100-75-50	92-96-100%	5012	2447,00
M53A100C010DEPD	200	100%	7035+7016	3211,00
M53A100C010DE08	200	100%	7035	2914,00
M53A100C010DE04	200	100%	5012	2914,00

H=1000 mm



CONFIGURE

SCHRANK MIT 10 SCHUBLADEN 1X50 2X75 7X100

ART.	Schubladen		RAL	CHF
M53A100C010DFPD	100-75-50	92-96-100%	7035+7016	3161,50
M53A100C010DF08	100-75-50	92-96-100%	7035	2777,50
M53A100C010DF04	100-75-50	92-96-100%	5012	2777,50
M53A100C010DGPDP	200	100%	7035+7016	3687,00
M53A100C010DG08	200	100%	7035	3303,00
M53A100C010DG04	200	100%	5012	3303,00

H=1000 mm Die Schubladen H=50 mm verfügen immer über einen flexiblen Auszug



CONFIGURE

SCHRANK MIT 9 SCHUBLADEN 2X75 2X100 1X150 3X200 1X300

ART.	Schubladen		RAL	CHF
M53A150C010LXPD	100-75-50	92-96-100%	7035+7016	3275,00
M53A150C010LX08	100-75-50	92-96-100%	7035	2948,00
M53A150C010LX04	100-75-50	92-96-100%	5012	2948,00
M53A150C010LYPD	200	100%	7035+7016	3801,00
M53A150C010LY08	200	100%	7035	3473,50
M53A150C010LY04	200	100%	5012	3473,50

H=1500 mm



CONFIGURE

SCHRANK MIT 9 SCHUBLADEN 2X100 6X150 1X300

ART.	Schubladen		RAL	CHF
M53A150C010FJPD	100-75-50	92-96-100%	7035+7016	3291,50
M53A150C010FJ08	100-75-50	92-96-100%	7035	2966,00
M53A150C010FJ04	100-75-50	92-96-100%	5012	2966,00
M53A150C010FKPD	200	100%	7035+7016	3817,50
M53A150C010FK08	200	100%	7035	3492,00
M53A150C010FK04	200	100%	5012	3492,00

H=1500 mm



### SCHRANK MIT 10 SCHUBLADEN 1X50 4X100 1X150 4X200



ART.	Schubladen		RAL	CHF
M53A150C010LZPD	100-75-50	92-96-100%	7035+7016	3500,50
M53A150C010LZ08	100-75-50	92-96-100%	7035	3135,00
M53A150C010LZ04	100-75-50	92-96-100%	5012	3135,00
M53A150C010MAPD	200	100%	7035+7016	4026,00
M53A150C010MA08	200	100%	7035	3661,00
M53A150C010MA04	200	100%	5012	3661,00

**H=1500 mm** Die Schubladen H=50 mm verfügen immer über einen flexiblen Auszug

CONFIGURE



### SCHRANK 2XPF 2XPE

ART.	ausziehbare Böden		RAL	CHF
M53A200C010SVPD	200	100%	7035+7016	2203,50
M53A200C010SV08	200	100%	7035	2125,50
M53A200C010SV04	200	100%	5012	2125,50

**H=2000 mm**

CONFIGURE



### SCHRANK MIT 4 SCHUBLADEN 2XPF 1X150 1X200 1X250 1X300

ART.	Schubladen		RAL	CHF
M53A200C010SXPDP	200	100%	7035+7016	2920,50
M53A200C010SX08	200	100%	7035	2779,00
M53A200C010SX04	200	100%	5012	2779,00

**H=2000 mm**

CONFIGURE

PE: AUSZIEHBARER BODEN  
 PF: GESCHLITZTER BODEN



INNENABM. B x T



TRAGKRAFT



AUSZUG



RAL 7035 + RAL 7016



RAL 5012



RAL 7035



SCHRANK MIT 7 SCHUBLADEN 2XPF 1X50 1X75 1X100 1X125 1X150 2X200

ART.	Schubladen		RAL	CHF
M53A200C010SWPD	200	100%	7035+7016	3668,00
M53A200C010SW08	200	100%	7035	3408,50
M53A200C010SW04	200	100%	5012	3408,50

H=2000 mm Die Schubladen H=50 mm verfügen immer über einen flexiblen Auszug

CONFIGURE



SCHRANK MIT TÜREN 2XPF 2XPE

ART.	ausziehbare Böden		RAL	CHF
M53A200C010SUPD	100-75-50	92-96-100%	7035+7016	2368,50
M53A200C010SU08	100-75-50	92-96-100%	7035	2368,50
M53A200C010SU04	100-75-50	92-96-100%	5012	2368,50

H=2000 mm

CONFIGURE



SCHRANK MIT TÜREN MIT 7 SCHUBLADEN 3XPR 2X75 1X100 3X150 1X200

ART.	Schubladen		RAL	CHF
M53A200C010FYPD	100-75-50	92-96-100%	7035+7016	4063,00
M53A200C010FY08	100-75-50	92-96-100%	7035	3806,50
M53A200C010FY04	100-75-50	92-96-100%	5012	3806,50
M53A200C010FZPD	200	100%	7035+7016	4471,50
M53A200C010FZ08	200	100%	7035	4215,50
M53A200C010FZ04	200	100%	5012	4215,50

H=2000 mm

CONFIGURE





### SCHRANK MIT TÜREN MIT 3 SCHUBLADEN 2XPR 2X100 1X150 2XPE

ART.	Schubladen / ausziehbare Böden		RAL	CHF
	KG			
M53A200C010FWPD	100-75-50	92-96-100%	7035+7016	3128,50
M53A200C010FW08	100-75-50	92-96-100%	7035	3128,50
M53A200C010FW04	100-75-50	92-96-100%	5012	3128,50
M53A200C010FXPD	200	100%	7035+7016	3420,50
M53A200C010FX08	200	100%	7035	3420,50
M53A200C010FX04	200	100%	5012	3420,50

H=2000 mm

CONFIGURE



### SCHRANK MIT RÄDERN MIT 7 SCHUBLADEN 2X75 3X100 2X150

ART.	Schubladen		RAL	CHF
	KG			
M53R085C01095PD	100-75-50	92-96-100%	7035+7016	3111,50
M53R085C0109508	100-75-50	92-96-100%	7035	2849,50
M53R085C0109504	100-75-50	92-96-100%	5012	2849,50

H=1072 mm

Räder: Elastischer Gummi Ø 160 mm  
 Tragfähigkeit des Schrankes: 900 kg

CONFIGURE



PE: AUSZIEHBARER BODEN  
 PR: VERSTELLBARER BODEN  
 PF: GESCHLITZTER BODEN



INNENABM. B x T



TRAGKRAFT



AUSZUG



RAL 7035 + RAL 7016



RAL 5012



RAL 7035



**EINTEILUNGSSYSTEME**



ART.	geeignet für Schublade H mm	Komponenten	CHF
FFH50050900	50/300	15 x Querteiler B=36 mm 10 x Querteiler B=47 mm 6 x Querteiler B=73 mm 8 x Trennwände mit 2 Kanälen 8 x Trennwände mit 3 Kanälen 8 x Trennwände mit 4 Kanälen	82,50



ART.	geeignet für Schublade H mm	Komponenten	CHF
FFH50051900	50/300	30 x Querteiler B=36 mm 10 x Querteiler B=47 mm 8 x Trennwände mit 3 Kanälen 16 x Trennwände mit 4 Kanälen	92,00



ART.	geeignet für Schublade H mm	Komponenten	CHF
FFH50050800	50	12 x Einsatzkasten 150x75 mm 18 x Einsatzkasten 150x150 mm	75,00
FFH50070800	75		101,00
FFH50100800	100/125		113,50



ART.	geeignet für Schublade H mm	Komponenten	CHF
FFH50051700	50	20 x Einsatzkasten 75x75 mm 14 x Einsatzkasten 150x75 mm 12 x Einsatzkasten 150x150 mm	83,00
FFH50071700	75		109,50



ART.	geeignet für Schublade H mm	Komponenten	CHF
FFH50051800	50	24 x Einsatzkasten 150x150 mm	72,50
FFH50071800	75		98,00
FFH50101800	100/125		108,00



ART.	geeignet für Schublade H mm	Komponenten	CHF
FFH50050700	50	4 x Geschlitzte Längsteiler B=610 mm 2 x Querteiler B=151 mm 3 x Querteiler B=202 mm	43,50
FFH50070700	75		43,50
FFH50100700	100/125		49,00
FFH50150700	150/175		57,00
FFH50200700	200/250		101,00
FFH50300700	300		227,50



## EINTEILUNGSSYSTEME



ART.	geeignet für Schublade H mm	Komponenten	CHF
FFH50051000	50	2 x Geschlitzte Längsteiler B=610 mm 2 x Querteiler B=304 mm	28,50
FFH50071000	75		28,50
FFH50101000	100/125		30,50
FFH50151000	150/175		33,00
FFH50201000	200/250		50,50
FFH50301000	300		120,50



ART.	geeignet für Schublade H mm	Komponenten	CHF
FFH50051300	50	5 x Geschlitzte Längsteiler B=610 mm 12 x Querteiler B=151 mm	56,50
FFH50071300	75		45,50
FFH50101300	100/125		57,00
FFH50151300	150/175		82,50
FFH50201300	200/250		142,50
FFH50301300	300		306,00



ART.	geeignet für Schublade H mm	Komponenten	CHF
FFH50051500	50	7 x Geschlitzte Längsteiler B=610 mm 12 x Querteiler B=100 mm 2 x Querteiler B=151 mm	67,50
FFH50071500	75		57,50
FFH50101500	100/125		73,00





SCHRANK MIT 7 SCHUBLADEN 2X75 2X100 1X150 2X200



CONFIGURE

ART.	Schubladen		RAL	CHF
M63A100C010DYPD	100-75-50	92-96-100%	7035+7016	2919,50
M63A100C010DY08	100-75-50	92-96-100%	7035	2837,00
M63A100C010DY04	100-75-50	92-96-100%	5012	2837,00
M63A100C010DZPD	200	100%	7035+7016	3328,50
M63A100C010DZ08	200	100%	7035	3246,00
M63A100C010DZ04	200	100%	5012	3246,00

H=1000 mm

SCHRANK MIT 8 SCHUBLADEN 2X75 4X100 1X150 1X200



CONFIGURE

ART.	Schubladen		RAL	CHF
M63A100C010CNPDP	100-75-50	92-96-100%	7035+7016	3158,00
M63A100C010CN08	100-75-50	92-96-100%	7035	3071,50
M63A100C010CN04	100-75-50	92-96-100%	5012	3071,50
M63A100C010CPPDP	200	100%	7035+7016	3625,00
M63A100C010CP08	200	100%	7035	3539,00
M63A100C010CP04	200	100%	5012	3539,00

H=1000 mm

SCHRANK MIT 8 SCHUBLADEN 2X75 3X100 3X150



CONFIGURE

ART.	Schubladen		RAL	CHF
M63A100C010DDPD	100-75-50	92-96-100%	7035+7016	3154,00
M63A100C010DD08	100-75-50	92-96-100%	7035	3057,00
M63A100C010DD04	100-75-50	92-96-100%	5012	3057,00
M63A100C010DEPD	200	100%	7035+7016	3621,00
M63A100C010DE08	200	100%	7035	3524,00
M63A100C010DE04	200	100%	5012	3524,00

H=1000 mm

SCHRANK MIT 10 SCHUBLADEN 2X150 1X125 1X75 2X100 2X150 2X200



CONFIGURE

ART.	Schubladen		RAL	CHF
M63A150C010MCPD	200	100%	7035+7016	4707,00
M63A150C010MC08	200	100%	7035	4559,00
M63A150C010MC04	200	100%	5012	4559,00

H=1500 mm



SCHRANK MIT 11 SCHUBLADEN 1X150 1X125 1X75 4X100 3X150 1X200

ART.	Schubladen		RAL	CHF
M63A150C010MEPD	200	100%	7035+7016	5003,50
M63A150C010ME08	200	100%	7035	4852,00
M63A150C010ME04	200	100%	5012	4852,00

H=1500 mm



SCHRANK MIT 7 SCHUBLADEN 2XPR 2X75 1X100 3X150 1X200

ART.	Schubladen		RAL	CHF
M63A200C010FTPD	200	100%	7035+7016	4386,00
M63A200C010FT08	200	100%	7035	4293,00
M63A200C010FT04	200	100%	5012	4293,00

H=2000 mm



SCHRANK MIT TÜREN MIT 7 SCHUBLADEN 3XPR 2X75 1X100 3X150 1X200

ART.	Schubladen		RAL	CHF
M63A200C010FZPD	200	100%	7035+7016	5194,50
M63A200C010FZ08	200	100%	7035	5101,00
M63A200C010FZ04	200	100%	5012	5101,00

H=2000 mm





**EINTEILUNGSSYSTEME**



ART.	geeignet für Schublade H mm	Komponenten	CHF
FFH60070200	75	4 x Geschlitzte Längsteiler B=610 mm 3 x Querteiler B=151 mm 3 x Querteiler B=168 mm 9 x Querteiler B=253 mm	53,50
FFH60100200	100/125		64,00
FFH60150200	150/175		92,00
FFH60200200	200/250		130,50

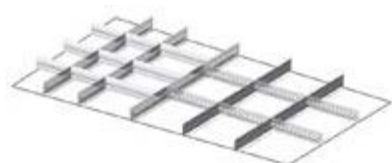

ART.	geeignet für Schublade H mm	Komponenten	CHF
FFH60070500	75	5 x Geschlitzte Längsteiler B=610 mm 6 x Querteiler B=134 mm 9 x Querteiler B=202 mm	54,50
FFH60100500	100/125		66,00
FFH60150500	150/175		95,50

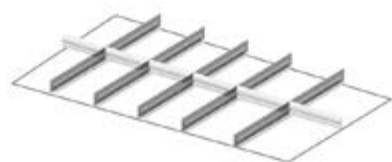

ART.	geeignet für Schublade H mm	Komponenten	CHF
FFH60070800	75	5 x Geschlitzte Längsteiler B=610 mm 2 x Querteiler B=151 mm 1 x Querteiler B=168 mm 3 x Querteiler B=202 mm	39,50
FFH60100800	100/125		50,00
FFH60150800	150/175		71,00
FFH60200800	200/250		108,50
FFH60300800	300		243,00



ART.	geeignet für Schublade H mm	Komponenten	CHF
FFH60071100	75	6 x Geschlitzte Längsteiler B=610 mm 6 x Querteiler B=151 mm 1 x Querteiler B=168 mm	45,50
FFH60101100	100/125		58,00
FFH60151100	150/175		82,00
FFH60201100	200/250		125,50
FFH60301100	300		285,00





CONFIGURE

SCHRANK MIT 5 SCHUBLADEN 2X100 2X200 1X300

ART.	Schubladen		RAL	CHF
M73A100C010EAPD	100-75-50	92-96-100%	7035+7016	2870,00
M73A100C010EA08	100-75-50	92-96-100%	7035	2703,00
M73A100C010EA04	100-75-50	92-96-100%	5012	2703,00
M73A100C010EBPD	200	100%	7035+7016	3162,00
M73A100C010EB08	200	100%	7035	2995,00
M73A100C010EB04	200	100%	5012	2995,00

H=1000 mm



CONFIGURE

SCHRANK MIT 7 SCHUBLADEN 2X75 2X100 1X150 2X200

ART.	Schubladen		RAL	CHF
M73A100C010DYPD	100-75-50	92-96-100%	7035+7016	3367,50
M73A100C010DY08	100-75-50	92-96-100%	7035	3127,50
M73A100C010DY04	100-75-50	92-96-100%	5012	3127,50
M73A100C010DZPD	200	100%	7035+7016	3776,50
M73A100C010DZ08	200	100%	7035	3536,00
M73A100C010DZ04	200	100%	5012	3536,00

H=1000 mm



CONFIGURE

SCHRANK MIT 8 SCHUBLADEN 2X75 4X100 1X150 1X200

ART.	Schubladen		RAL	CHF
M73A100C010CNPD	100-75-50	92-96-100%	7035+7016	3678,50
M73A100C010CN08	100-75-50	92-96-100%	7035	3374,00
M73A100C010CN04	100-75-50	92-96-100%	5012	3374,00
M73A100C010CPPD	200	100%	7035+7016	4145,50
M73A100C010CP08	200	100%	7035	3841,00
M73A100C010CP04	200	100%	5012	3841,00

H=1000 mm



CONFIGURE

SCHRANK MIT 10 SCHUBLADEN 2X150 1X125 1X75 2X100 2X150 2X200

ART.	Schubladen		RAL	CHF
M73A150C010MCPD	200	100%	7035+7016	5221,00
M73A150C010MC08	200	100%	7035	4893,00
M73A150C010MC04	200	100%	5012	4893,00

H=1500 mm





### SCHRANK MIT 11 SCHUBLADEN 1X150 1X125 1X75 4X100 3X150 1X200

ART.	Schubladen		RAL	CHF
M73A150C010MEPD	200	100%	7035+7016	5590,50
M73A150C010ME08	200	100%	7035	5198,50
M73A150C010ME04	200	100%	5012	5198,50

H=1500 mm

CONFIGURE



### SCHRANK MIT 7 SCHUBLADEN 2XPR 2X75 1X100 3X150 1X200

ART.	Schubladen		RAL	CHF
M73A200C010FTPD	200	100%	7035+7016	4771,00
M73A200C010FT08	200	100%	7035	4547,00
M73A200C010FT04	200	100%	5012	4547,00

H=2000 mm

CONFIGURE



### SCHRANK MIT TÜREN MIT 7 SCHUBLADEN 3XPR 2X75 1X100 3X150 1X200

ART.	Schubladen		RAL	CHF
M73A200C010FZPD	200	100%	7035+7016	5611,50
M73A200C010FZ08	200	100%	7035	5387,50
M73A200C010FZ04	200	100%	5012	5387,50

H=2000 mm

CONFIGURE



**EINTEILUNGSSYSTEME**

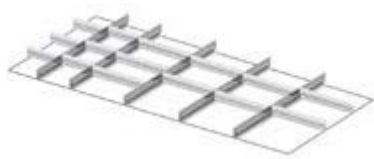

ART.	geeignet für Schublade H mm	Komponenten	CHF
FFH70070200	75	5 x Geschlitzte Längsteiler B=610 mm 6 x Querteiler B=151 mm 9 x Querteiler B=253 mm	58,00
FFH70100200	100/125		69,50
FFH70150200	150/175		100,00
FFH70200200	200/250		147,00

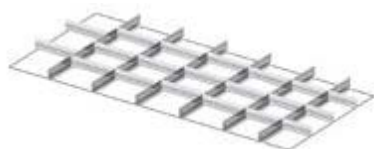

ART.	geeignet für Schublade H mm	Komponenten	CHF
FFH70070300	75	6 x Geschlitzte Längsteiler B=610 mm 3 x Querteiler B=134 mm 3 x Querteiler B=168 mm 14 x Querteiler B=202 mm	69,00
FFH70100300	100/125		83,50
FFH70150300	150/175		121,50

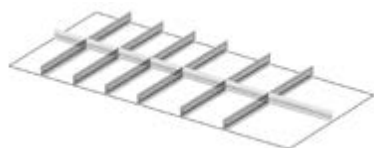

ART.	geeignet für Schublade H mm	Komponenten	CHF
FFH70070700	75	6 x Geschlitzte Längsteiler B=610 mm 4 x Querteiler B=151 mm 2 x Querteiler B=202 mm 1 x Querteiler B=304 mm	47,50
FFH70100700	100/125		59,00
FFH70150700	150/175		84,00
FFH70200700	200/250		130,00
FFH70300700	300		293,00

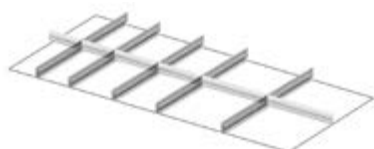

ART.	geeignet für Schublade H mm	Komponenten	CHF
FFH70070800	75	5 x Geschlitzte Längsteiler B=610 mm 2 x Querteiler B=151 mm 2 x Querteiler B=202 mm 2 x Querteiler B=304 mm	41,50
FFH70100800	100/125		52,00
FFH70150800	150/175		73,50
FFH70200800	200/250		112,00
FFH70300800	300		252,00





### ARBEITSPLATTE AUS ROSTFREIEM STAHL

ART.	geeignet für Schrank EH	B mm	T mm	H mm	CHF
M12T030MDNX710A	18x27	408	573	31	258,00
M22T030MDNX710A	27x27	561	573	31	295,50
M32T030MDNX710A	36x27	714	573	31	335,50
M52T030MDNX710A	54x27	1020	573	31	417,50
M23T030MDNX710A	27x36	561	726	31	336,50
M33T030MDNX710A	36x36	714	726	31	385,00
M43T030MDNX710A	45x36	867	726	31	439,00
M53T030MDNX710A	54x36	1020	726	31	483,00
M63T030MDNX710A	64x36	1190	726	31	539,00
M73T030MDNX710A	78x36	1428	726	31	616,00



### ARBEITSPLATTE AUS GUMMIERTEM STAHL

ART.	geeignet für Schrank EH	B mm	T mm	H mm	Farbe	CHF
M12T030MDGM7107	18x27	408	573	32	Schwarz	239,50
M22T030MDGM7107	27x27	561	573	32	Schwarz	278,50
M32T030MDGM7107	36x27	714	573	32	Schwarz	293,50
M52T030MDGM7107	54x27	1020	573	32	Schwarz	407,50
M23T030MDGM7107	27x36	561	726	32	Schwarz	295,00
M33T030MDGM7107	36x36	714	726	32	Schwarz	310,50
M43T030MDGM7107	45x36	867	726	32	Schwarz	362,50
M53T030MDGM7107	54x36	1020	726	32	Schwarz	429,00
M63T030MDGM7107	64x36	1190	726	32	Schwarz	450,50
M73T030MDGM7107	78x36	1428	726	32	Schwarz	481,00



### ARBEITSPLATTE AUS MULTIPLEX

ART.	geeignet für Schrank EH	B mm	T mm	H mm	CHF
M12T030MU000100	18x27	408	573	30	145,00
M22T030MU000100	27x27	561	573	30	164,00
M32T030MU000100	36x27	714	573	30	171,50
M52T030MU000100	54x27	1020	573	30	209,50
M23T030MU000100	27x36	561	726	30	184,50
M33T030MU000100	36x36	714	726	30	195,50
M43T030MU000100	45x36	867	726	30	236,00
M53T030MU000100	54x36	1020	726	30	234,50
M63T030MU000100	64x36	1190	726	30	267,50
M73T030MU000100	78x36	1428	726	30	298,00



### ABDECKPLATTE MIT 3 KANTEN MIT PVC-ÜBERZUG

ART.	geeignet für Schrank EH	B mm	T mm	H mm	Farbe	CHF
M12T023AG003107	18x27	409	576	23	Schwarz	98,00
M22T023AG003107	27x27	562	576	23	Schwarz	108,50
M32T023AG003107	36x27	715	576	23	Schwarz	116,50
M52T023AG003107	54x27	1021	576	23	Schwarz	155,00
M23T023AG003107	27x36	562	729	23	Schwarz	116,50
M33T023AG003107	36x36	715	729	23	Schwarz	163,00
M43T023AG003107	45x36	868	729	23	Schwarz	175,50
M53T023AG003107	54x36	1021	729	23	Schwarz	167,50
M63T023AG003107	64x36	1191	729	23	Schwarz	180,00
M73T023AG003107	78x36	1429	729	23	Schwarz	180,00



### ERHÖHUNGSSOCKEL H=50 mm

ART.	geeignet für Schrank EH	B mm	T mm	H mm	RAL	CHF
M12Z05000000008	18x27	406	572	50	7035	110,00
M12Z05000000004	18x27	406	572	50	5012	110,00
M22Z05000000008	27x27	559	572	50	7035	116,00
M22Z05000000004	27x27	559	572	50	5012	116,00
M32Z05000000008	36x27	712	572	50	7035	118,00
M32Z05000000004	36x27	712	572	50	5012	118,00
M52Z05000000008	54x27	1018	572	50	7035	129,00
M52Z05000000004	54x27	1018	572	50	5012	129,00
M23Z05000000008	27x36	559	725	50	7035	112,00
M23Z05000000004	27x36	559	725	50	5012	112,00
M33Z05000000008	36x36	712	725	50	7035	121,50
M33Z05000000004	36x36	712	725	50	5012	121,50
M43Z05000000008	45x36	865	725	50	7035	128,50
M43Z05000000004	45x36	865	725	50	5012	128,50
M53Z05000000008	54x36	1018	725	50	7035	124,50
M53Z05000000004	54x36	1018	725	50	5012	124,50
M63Z05000000008	64x36	1188	725	50	7035	140,50
M63Z05000000004	64x36	1188	725	50	5012	140,50
M73Z05000000008	78x36	1426	725	50	7035	143,50
M73Z05000000004	78x36	1426	725	50	5012	143,50



### ERHÖHUNGSSOCKEL H=100 mm

ART.	geeignet für Schrank EH	B mm	T mm	H mm	RAL	CHF
M12Z10000000008	18x27	406	572	100	7035	116,00
M12Z10000000004	18x27	406	572	100	5012	116,00
M22Z10000000008	27x27	559	572	100	7035	120,00
M22Z10000000004	27x27	559	572	100	5012	120,00
M32Z10000000008	36x27	712	572	100	7035	129,00
M32Z10000000004	36x27	712	572	100	5012	129,00
M52Z10000000008	54x27	1018	572	100	7035	140,50
M52Z10000000004	54x27	1018	572	100	5012	140,50
M23Z10000000008	27x36	559	725	100	7035	124,50
M23Z10000000004	27x36	559	725	100	5012	124,50
M33Z10000000008	36x36	712	725	100	7035	130,50
M33Z10000000004	36x36	712	725	100	5012	130,50
M43Z10000000008	45x36	865	725	100	7035	141,00
M43Z10000000004	45x36	865	725	100	5012	141,00
M53Z10000000008	54x36	1018	725	100	7035	145,00
M53Z10000000004	54x36	1018	725	100	5012	145,00
M63Z10000000008	64x36	1188	725	100	7035	154,00
M63Z10000000004	64x36	1188	725	100	5012	154,00
M73Z10000000008	78x36	1426	725	100	7035	162,00
M73Z10000000004	78x36	1426	725	100	5012	162,00



# MASTER

## ZUBEHÖRE



### SOCKEL FÜR GABELSTAPLER UND HUBWAGEN

ART.	geeignet für Schrank EH	B mm	T mm	H mm	RAL	CHF
M32Z10010000007	36x27	712	569	100	9005	168,50
M23Z10010000007	27x36	559	722	100	9005	179,00
M33Z10010000007	36x36	712	722	100	9005	182,50
M43Z10010000007	45x36	865	722	100	9005	227,00

### SOCKELVERSCHLUSS

ART.	geeignet für Schrank B EH	B mm	T mm	H mm	RAL	CHF
M20Z10011000007	27	555	46	95	9005	58,50
M30Z10011000007	36	708	46	95	9005	37,50
M40Z10011000007	45	861	46	95	9005	59,00



### PAAR SOCKEL FÜR GABELSTAPLER UND HUBWAGEN

ART.	geeignet für Schrank EH	B mm	T mm	H mm	RAL	CHF
M02Z10020000007	54x27	200	569	100	9005	130,00
M03Z10020000007	54x36 64x36 78x36	200	722	100	9005	145,00



### SOCKELVERSCHLUSS

ART.	geeignet für Schrank B EH	B mm	T mm	H mm	RAL	CHF
M50Z10021000007	54	1014	46	95	9005	54,50
M60Z10021000007	64	1184	46	95	9005	61,50
M70Z10021000007	78	1422	46	95	9005	67,00



 RAL 5012

 RAL 7035

 RAL 9005

# MASTER CS

# STANDARD CS

**PC-ARBEITSPLATZ**  
PRO+ SERIE

**PC-ARBEITSPLATZ**  
PRO SERIE



Die PC-Schränke der Serie Master CS und Standard CS werden als **Arbeitsplätze** in Abteilungen, Produktionsbereichen und Magazinen eingesetzt. Die widerstandsfähige Struktur aus Metall schützt in der Tat **Computer und Hardware** vor Schmutz und möglichen Stößen und besitzt Öffnungen für Netzkabel, für das elektrische Kabel und eine Lufteintrittsöffnung mit Staubfilter. **Standard CS** ist eine **Monoblock-Lösung** mit Fach für Monitor, Schublade und unterem Fach mit Flügeltüren und Böden. **Master CS** hingegen ist **modular** und weist einen unteren Schrank mit Flügeltüren mit Schublade und Böden auf, während der untere Teil frei gelassen oder mit einem Schrank mit Türe aus Polycarbonat ausgestattet werden kann.

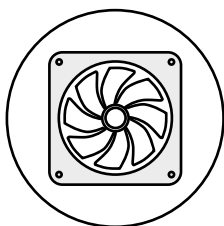

ZWANGSBELÜFTUNG

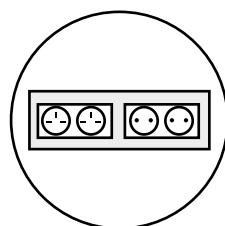

ELEKTRISCHE ANLAGE  
MIT STECKDOSEN DE  
CH GB FR

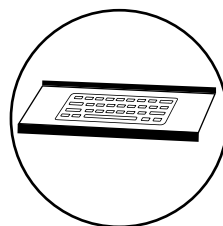

AUSZIEHBARE  
TASTATURABLAGE

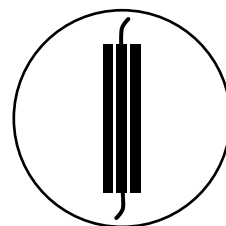

KABELFÜHRUNGS-  
KANAL



# COMPUTER-SCHRÄNKE

## MASTER CS

1. Tür mit Sicherheitsschloss und Polycarbonatglas.  
Nutzmaß: 655x215x465 mm H
2. Möglichkeit, Bildschirme bis zu 21" einzufügen.  
Innenmaße des oberen Fachs: 710x215x530 mm H
3. Ausziehbare Schublade mit Tastaturablage und 2 Verriegelungspositionen, wenn geöffnet, rückwärtiger Stauraum.  
Nutzmaß: 655x465 mm H
4. Fach mit der Möglichkeit zum Einschleiben von Ausziehböden und höhenverstellbaren Böden, zur Unterbringung von Hardware-Systemen und Druckern.  
Nutzbare Einschubbreite: 663 mm. Nutzbare Höhe: 754 mm
5. Bohrung für Netzkabel und Kabeldurchlass für Elektroanlage
6. Lufteintrittsöffnung mit Staubfilter
7. Elektroanlage mit 4 Schuko-Steckdosen
8. Kabelkanal mit 4 Bahnen
9. Kühlgebläse mit Staubfilter
10. Ausziehbarer Boden.  
Abmessungen: 602x449 mm
11. Verstellbarer Boden.  
Abmessungen 663x560x52 mm H



Der Schrank kann ohne das obere Modul erworben werden. Hervorragend geeignet für Laptops und Touchscreens.



## STANDARD CS

12. Tür mit Sicherheitsschloss und Polycarbonatglas.  
Nutzmaß: 661x525 mm H
13. Möglichkeit, Bildschirme bis zu 21" einzufügen.  
Innenmaße des oberen Fachs: 690x600x580 mm H
14. Tastaturablage.
15. Unteres Fach mit der Möglichkeit zum Einschleiben von Ausziehböden und höhenverstellbaren Böden, zur Unterbringung von Hardware-Systemen und Druckern.  
Innenmaße: 690x600x720 mm H
16. Bohrung für Netzkabel und Kabeldurchlass für Elektroanlage
17. Lufteintrittsöffnung mit Staubfilter
18. Elektroanlage mit 4 Schuko-Steckdosen
19. Kabelkanal mit 4 Bahnen
20. Kühlgebläse mit Staubfilter
21. Ausziehbarer Boden.  
Abmessungen: 650x582x36 mm H
22. Verstellbarer Boden.  
Abmessungen 688x591x38 mm H



# MASTER CS

## PC-ARBEITSPLATZ

CONFIGURE 



### COMPUTERSCHRANK MIT ROLLEN

ART.	B mm	T mm	H mm	 Set Rollen	RAL	CHF
<b>MASTERC01</b>	792	617	1731	450	7035	2589,50

Bestehend aus:

Anz.	Beschreibung
1	Unterer Schrank mit 1 Schublade
1	Oberer Schrank mit Tür aus Polycarbonat
1	Röhregriff
1	Flexibler Auszugsboden mit Griff Dark Grey
1	Steckdosenhalterung
1	Steckdosenleiste für 4 Schukostecker
1	Anschlusskabel Wieland Schuko/FR
1	Ventilator 230 V, mit Schukostecker ohne Gitter
1	Set Nylonrollen Ø 100 mm



### OBERER SCHRANK MIT TÜR AUS POLYCARBONAT

ART.	B mm	T mm	H mm	RAL	CHF
<b>FAS1450C01008</b>	714	247	650	7035	541,50

Für Bildschirmgröße bis 24"



### OBERER SCHRANK MIT ROLLLADEN

ART.	B mm	T mm	H mm	RAL	CHF
<b>FAS1450C02008</b>	714	247	650	7035	602,00

Für Bildschirmgröße bis 24"



CONFIGURE 



Auszugschublade mit Tastaturfläche

### UNTERER SCHRANK MIT 1 SCHUBLADE

ART.	B mm	T mm	H mm		Anz. Schubladen	Anz. Auszugschublade mit Tastaturfläche	Anz. verstellbare Böden	RAL	CHF
<b>FAS1400C00508</b>	714	598	950	200	1	1	1	7035	1582,00

# MASTER CS

## KOMPONENTEN



### ROLLENSET

ART.	Ø mm	KG	KG	H mm	Material				CHF
FKRU1252101	125	100	300	155	Synthetischer, abriebfester Gummi	-	2	2	101,00
FKRV1001107	100	150	450	128	Nylon	1	1	2	87,50



LENKROLLE



LENKROLLE MIT BREMSE



BOCKROLLE



### FLEXIBLER AUSZUGSBODEN MIT GRIFF DARK GREY 36X27 EH

ART.	Nutzmaß		RAL	CHF
	B mm	T mm		
M32C05701101F39	602	449	7016	188,50



### VERSTELLBARER BODEN MIT HALTERUNGEN 36X27 EH

ART.	B mm	T mm	H mm	RAL	CHF
M32PR2500001139	663	560	52	7016	112,00



### RÖHRENGRIFF

ART.	B mm	T mm	H mm	RAL	CHF
M02R00000000007	484	80	46	9005	27,50



### VENTILATOR 230 V, MIT SCHUKOSTECKER OHNE GITTER

ART.	B mm	T mm	H mm	Farbe	CHF
FAS32200100	125	44	125	Schwarz	58,50



### ABDECKPLATTE MIT 3 KANTEN MIT PVC-ÜBERZUG MIT KABELDURCHFÜHRUNG 36X27 EH

ART.	B mm	T mm	H mm	Farbe	CHF
M32T023AG007107	715	576	31	Schwarz	117,00



### STECKDOSENHALTERUNG

ART.	B mm	T mm	H mm	Endbearbeitung	CHF
FAS30210099	542	10	77	Verzinkt	18,50

### BEISPIEL ANORDNUNG DER STECKDOSENLEISTEN AUF STECKDOSENHALTERUNG



Mit 4-fach-Steckdosenleiste



Mit 2-fach-Steckdosenleiste + 4-fach-Steckdosenleiste



Fehlerstrom-Leitungsschutzschalter + 4-fach-Steckdosenleiste



siehe S. 196



FBLET012007



FBLET004007



FBLET005007



FBLET016007



TRAGKRAFT



RAL 7016



RAL 7035



RAL 9005



VERZINKT

# STANDARD CS

## PC-ARBEITSPLATZ

CONFIGURE 



### COMPUTERSCHRANK MIT ROLLEN

ART.	B mm	T mm	H mm	 Set Rollen	RAL	CHF
STANDARDCS01	807	654	1688	450	7035	1738,00

Bestehend aus:

Anz.	Beschreibung
1	Computerschrank
1	Röhrengriff
1	Steckdosenhalterung
1	Auszugsboden mit Einfachauszug
1	Steckdosenleiste für 4 Schukostecker
1	Anschlusskabel Wieland Schuko/FR
1	Ventilator 230 V, mit Schukostecker ohne Gitter
1	Set Nylonrollen Ø 100 mm



CONFIGURE 

### COMPUTERSCHRANK

ART.	B mm	T mm	H mm		Anz. Auszugschublade mit Tastaturfläche	Anz. verstellbare Böden	RAL	CHF
FAS1600C00208	717	635	1560	400	1	2	7035	1323,50
FAS1600C00204	717	635	1560	400	1	2	5012	1323,50

# STANDARD CS

## KOMPONENTEN



### ROLLENSET

ART.	Ø mm	KG	KG	H mm	Material				CHF
FKRU1252101	125	100	300	155	Synthetischer, abriebfester Gummi	-	2	2	101,00
FKRV1001107	100	150	450	128	Nylon	1	1	2	87,50



LENKROLLE



LENKROLLE MIT BREMSE



BOCKROLLE



### AUSZUGSBODEN MIT EINFACHAUSZUG

ART.	B mm	T mm	H mm	RAL	CHF
FAS2360S039	650	582	36	7016	134,00



### VERSTELLBARER BODEN MIT HAKEN

ART.	B mm	T mm	H mm	RAL	CHF
FAS2040S139	688	591	38	7016	106,50



### RÖHRENGRIFF

ART.	B mm	T mm	H mm	RAL	CHF
FCL09950007	502	80	46	9005	30,50



### VENTILATOR 230 V, MIT SCHUKOSTECKER OHNE GITTER

ART.	B mm	T mm	H mm	Farbe	CHF
FAS32200100	125	44	125	Schwarz	58,50



### SOCKELPAAR

ART.	B mm	T mm	H mm	RAL	CHF
FRR16250007	59	608	100	9005	86,50



### STECKDOSENHALTERUNG

ART.	B mm	T mm	H mm	Endbearbeitung	CHF
FAS30210099	542	10	77	Verzinkt	18,50

### BEISPIEL ANORDNUNG DER STECKDOSENLEISTEN AUF STECKDOSENHALTERUNG



Mit 4-fach-Steckdosenleiste



Mit 2-fach-Steckdosenleiste + 4-fach-Steckdosenleiste



Fehlerstrom-Leitungsschutzschalter + 4-fach-Steckdosenleiste



siehe S. 196



FBLET012007



FBLET004007



FBLET005007



FBLET016007



TRAGKRAFT



RAL 5012



RAL 7016



RAL 7035



RAL 9005



VERZINKT

# PERFOM

## SCHRÄNKE MIT FLÜGELTÜREN PRO SERIE

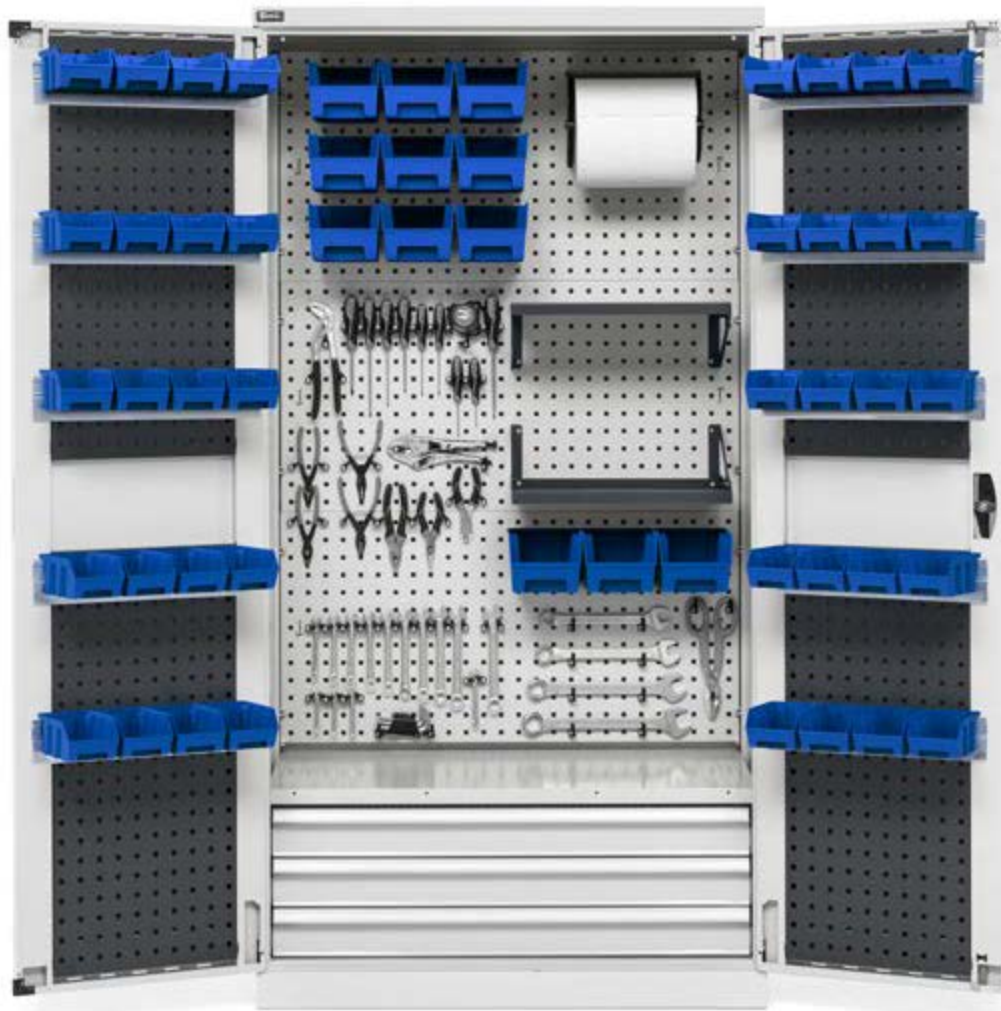

Die Flügeltürschränke Perfom sind **Multifunktionslösungen**, die sich leicht an vielfache Umgebungen und verschiedene Zwecke anpassen. In der Tat ist es dank der **breiten Palette von Komponenten** wie geschlitzte Böden, Lochwände, Schubladen, Kabelrinnen und dichten Wannens möglich, Perfom in Werkzeugschränke für die Umwelt und das Aufladen zu verwandeln. Sie sind in **drei verschiedenen Breiten** (512, 1023 oder 1193 mm) und **zwei Höhen** (1000 oder 2000 mm) verfügbar, alle mit **Tiefe 555 mm**. In Abhängigkeit des gewählten Modells ist es möglich, sich für **glatte, geschlitzte oder geschlitzte Türen mit Polycarbonateinsätzen** zu entscheiden.

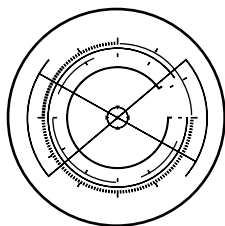

KONFIGURIERBAR



TRAGKRAFT  
800/1200 KG

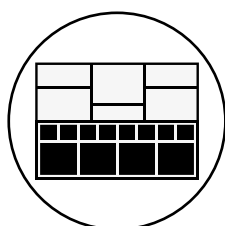

EINTEILUNGS-  
SYSTEME

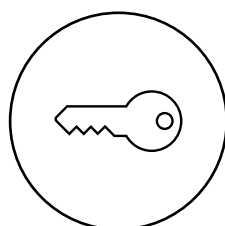

SCHLOSS MIT  
SCHLÜSSEL

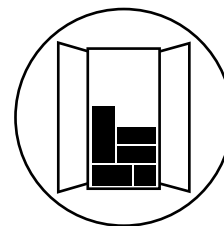

MONTIERTER  
SCHRANK +  
VERPACKTES  
ZUBEHÖR IM  
SCHRANKINNEREN



ART.	B mm	T mm	H mm	KG	RAL	CHF
PERFOM15001	1193	555	1000	800	7035+7016	918,50
PERFOM15002	1193	555	1000	800	7035	918,50
PERFOM15003	1193	555	1000	800	5012	918,50

Bestehend aus:

Anz.	Beschreibung
1	Schrank mit Flügeltüren
1	Set mit 2 geschlitzten Böden



ART.	B mm	T mm	H mm	KG	RAL	CHF
PERFOM15004	1193	555	1000	800	7035+7016	1159,00
PERFOM15005	1193	555	1000	800	7035	1159,00
PERFOM15006	1193	555	1000	800	5012	1159,00

Bestehend aus:

Anz.	Beschreibung
1	Schrank mit Flügeltüren
1	Schublade mit teleskopischem Auszug H=100 mm
1	Set mit 2 geschlitzten Böden



ART.	B mm	T mm	H mm	KG	RAL	CHF
PERFOM15007	1193	555	1000	800	7035+7016	1399,50
PERFOM15008	1193	555	1000	800	7035	1399,50
PERFOM15009	1193	555	1000	800	5012	1399,50

Bestehend aus:

Anz.	Beschreibung
1	Schrank mit Flügeltüren
2	Schublade mit teleskopischem Auszug H=100 mm
1	Set mit 2 geschlitzten Böden



ART.	B mm	T mm	H mm	KG	RAL	CHF
PERFOM15010	1193	555	1000	800	7035+7016	1585,50
PERFOM15011	1193	555	1000	800	7035	1585,50
PERFOM15012	1193	555	1000	800	5012	1585,50

Bestehend aus:

Anz.	Beschreibung
1	Schrank mit Flügeltüren
3	Schublade mit teleskopischem Auszug H=100 mm
1	Geschlitzter Boden





24x27 EH

54x27 EH

64x27 EH

1193 mm 555 mm

1078x449



CONFIGURE

ART.	B mm	T mm	H mm	KG	RAL	CHF
PERFOM17001	1193	555	2000	1200	7035+7016	1194,50
PERFOM17002	1193	555	2000	1200	7035	1194,50
PERFOM17003	1193	555	2000	1200	5012	1194,50

Bestehend aus:

Anz.	Beschreibung
1	Schrank mit Flügeltüren
2	Set mit 2 geschlitzten Böden



CONFIGURE

ART.	B mm	T mm	H mm	KG	RAL	CHF
PERFOM17004	1193	555	2000	1200	7035+7016	1916,00
PERFOM17005	1193	555	2000	1200	7035	1916,00
PERFOM17006	1193	555	2000	1200	5012	1916,00

Bestehend aus:

Anz.	Beschreibung
1	Schrank mit Flügeltüren
3	Schublade mit teleskopischem Auszug H=100 mm
2	Set mit 2 geschlitzten Böden



CONFIGURE

ART.	B mm	T mm	H mm	KG	RAL	CHF
PERFOM17007	1193	555	2000	1200	7035+7016	3247,00
PERFOM17008	1193	555	2000	1200	7035	3247,00
PERFOM17009	1193	555	2000	1200	5012	3247,00

Bestehend aus:

Anz.	Beschreibung
1	Schrank mit Flügeltüren
9	Schublade mit teleskopischem Auszug H=100 mm
1	Set mit 2 geschlitzten Böden





24x27 EH

54x27 EH

64x27 EH

512 mm 555 mm

398x449



CONFIGURE

ART.	B mm	T mm	H mm		RAL	CHF
PERFOM11001	512	555	1000	800	7035+7016	516,00
FAA1120C00108	512	555	1000	800	7035	515,00
FAA1120C00104	512	555	1000	800	5012	515,00

Bestehend aus:

Anz.	Beschreibung
1	Schrank mit Flügeltüren
1	Set mit 2 geschlitzten Böden



CONFIGURE

ART.	B mm	T mm	H mm		RAL	CHF
PERFOM11004	512	555	1000	800	7035+7016	633,00
PERFOM11005	512	555	1000	800	7035	633,00
PERFOM11006	512	555	1000	800	5012	633,00

Bestehend aus:

Anz.	Beschreibung
1	Schrank mit Flügeltüren
1	Schublade mit einfachem Auszug H=100 mm
1	Set mit 2 geschlitzten Böden



CONFIGURE

ART.	B mm	T mm	H mm		RAL	CHF
PERFOM11010	512	555	1000	800	1004	644,50
PERFOM11011	512	555	1000	800	7035+7016	644,50
PERFOM11012	512	555	1000	800	7035	644,50
PERFOM11013	512	555	1000	800	5012	644,50

Bestehend aus:

Anz.	Beschreibung		
1	Schrank mit geschlitzten Flügeltüren		
1	Set mit 2 wasserdichten Auffangwannen für Flüssigkeit im Inneren - Fassungsvermögen 9 L		



siehe S. 364



CONFIGURE

ART.	B mm	T mm	H mm		RAL	CHF
PERFOM11017	519	555	1409	Set Rollen 225	7035+7016	1025,00
PERFOM11018	519	555	1409	225	7035	1005,00
PERFOM11019	519	555	1409	225	5012	1005,00

Bestehend aus:

Anz.	Beschreibung
1	Schrank mit Flügeltüren
1	Leseständer
1	Schublade mit einfachem Auszug H=100 mm
1	Set mit 2 geschlitzten Böden
1	Paar Radhalterplatten
1	Set mit Rollen aus Standard-Gummi Ø 100 mm



TRAGKRAFT



RAL 7035 + RAL 7016



RAL 1004



RAL 5012



RAL 7035



CONFIGURE

ART.	B mm	T mm	H mm	KG	RAL	CHF
PERFOM12001	1023	555	1000	800	7035+7016	745,50
FAA1220C00108	1023	555	1000	800	7035	744,50
FAA1220C00104	1023	555	1000	800	5012	744,50

Bestehend aus:

Anz.	Beschreibung
1	Schrank mit Flügeltüren
1	Set mit 2 geschlitzten Böden



CONFIGURE

ART.	B mm	T mm	H mm	KG	RAL	CHF
PERFOM12004	1023	555	1000	800	7035+7016	884,00
PERFOM12005	1023	555	1000	800	7035	884,00
PERFOM12006	1023	555	1000	800	5012	884,00

Bestehend aus:

Anz.	Beschreibung
1	Schrank mit Flügeltüren
1	Schublade mit einfachem Auszug H=100 mm
1	Set mit 2 geschlitzten Böden



CONFIGURE

ART.	B mm	T mm	H mm	KG	RAL	CHF
PERFOM12007	1023	555	1000	800	7035+7016	1116,00
PERFOM12008	1023	555	1000	800	7035	1116,00
PERFOM12009	1023	555	1000	800	5012	1116,00

Bestehend aus:

Anz.	Beschreibung
1	Schrank mit Flügeltüren
3	Schublade mit einfachem Auszug H=100 mm
1	Geschlitzter Boden



CONFIGURE

ART.	B mm	T mm	H mm	KG	RAL	CHF
PERFOM12010	1023	555	1000	800	7035+7016	1386,50
PERFOM12011	1023	555	1000	800	7035	1386,50
PERFOM12012	1023	555	1000	800	5012	1362,00

Bestehend aus:

Anz.	Beschreibung
1	Schrank mit geschlitzten Flügeltüren
1	Set mit 2 Lochböden/-platten
1	Energiekanal für Steckdosenleisten
2	Steckdosenleiste für 2 Schukostecker
1	Steckdosenleiste für 4 Schukostecker
1	Fehlerstrom-Leitungsschutzschalter
1	Anschlusskabel Wieland Schuko/FR





CONFIGURE

ART.	B mm	T mm	H mm	KG	RAL	CHF
PERFOM12013	1048	600	1027	800	1004	893,50
PERFOM12014	1048	600	1027	800	7035+7016	893,50
PERFOM12015	1048	600	1027	800	7035	893,50
PERFOM12016	1048	600	1027	800	5012	893,50

Bestehend aus:

Anz.	Beschreibung
1	Schrank mit geschlitzten Flügeltüren
1	Geschlitzter Boden
1	Aussenliegende wasserdichte Auffangwanne für Flüssigkeiten - Fassungsvermögen 59 L



siehe S. 364



CONFIGURE

ART.	B mm	T mm	H mm	KG	RAL	CHF
PERFOM12017	1023	555	1000	800	1004	853,00
PERFOM12018	1023	555	1000	800	7035+7016	853,00
PERFOM12019	1023	555	1000	800	7035	853,00
PERFOM12020	1023	555	1000	800	5012	853,00

Bestehend aus:

Anz.	Beschreibung
1	Schrank mit geschlitzten Flügeltüren
1	Set mit 2 wasserdichten Auffangwannen für Flüssigkeit im Inneren - Fassungsvermögen 19 L



siehe S. 364



CONFIGURE

ART.	B mm	T mm	H mm	KG	RAL	CHF
PERFOM12025	1048	600	1027	800	6011	893,50

Bestehend aus:

Anz.	Beschreibung
1	Schrank mit geschlitzten Flügeltüren
1	Geschlitzter Boden
1	Aussenliegende wasserdichte Auffangwanne für Flüssigkeiten - Fassungsvermögen 59 L



siehe S. 364



CONFIGURE

ART.	B mm	T mm	H mm	KG	RAL	CHF
PERFOM12021	1023	555	1000	800	3020	745,50
PERFOM12022	1023	555	1000	800	7035+7016	745,50
PERFOM12023	1023	555	1000	800	7035	745,50
PERFOM12024	1023	555	1000	800	5012	745,50

Bestehend aus:

Anz.	Beschreibung
1	Schrank mit geschlitzten Flügeltüren
1	Set mit 2 geschlitzten Böden



CONFIGURE

ART.	B mm	T mm	H mm	KG	RAL	CHF
<b>PERFOM14001</b>	1023	555	2000	1200	7035+7016	984,00
<b>FAA1420C00108</b>	1023	555	2000	1200	7035	945,50
<b>FAA1420C00104</b>	1023	555	2000	1200	5012	945,50

Bestehend aus:

Anz.	Beschreibung
1	Schrank mit Flügeltüren
1	Set mit 4 geschlitzten Böden



CONFIGURE

ART.	B mm	T mm	H mm	KG	RAL	CHF
<b>PERFOM14004</b>	1023	555	2000	1200	7035+7016	1399,50
<b>PERFOM14005</b>	1023	555	2000	1200	7035	1399,50
<b>PERFOM14006</b>	1023	555	2000	1200	5012	1399,50

Bestehend aus:

Anz.	Beschreibung
1	Schrank mit Flügeltüren
3	Schublade mit einfachem Auszug H=100 mm
1	Set mit 4 geschlitzten Böden



CONFIGURE

ART.	B mm	T mm	H mm	KG	RAL	CHF
<b>PERFOM14007</b>	1023	555	2000	1200	7035+7016	1229,00
<b>PERFOM14008</b>	1023	555	2000	1200	7035	1229,00
<b>PERFOM14009</b>	1023	555	2000	1200	5012	1229,00

Bestehend aus:

Anz.	Beschreibung
1	Schrank mit geschlitzten Flügeltüren aus Polycarbonat
1	Set mit 4 geschlitzten Böden



CONFIGURE

ART.	B mm	T mm	H mm	KG	RAL	CHF
PERFOM14019	1023	555	2000	1200	7035+7016	1822,00
PERFOM14020	1023	555	2000	1200	7035	1822,00
PERFOM14021	1023	555	2000	1200	5012	1822,00

Bestehend aus:

Anz.	Beschreibung
1	Schrank mit geschlitzten Flügeltüren
1	Interne wasserdichte Auffangwanne für Flüssigkeiten - Fassungsvermögen 19 L
1	Set mit geschlitztem Boden mit 2 Trennelementen und 6 Kanistern mit Kugelhahn
1	Set mit 2 geschlitzten Böden



CONFIGURE

ART.	B mm	T mm	H mm	KG	RAL	CHF
PERFOM14022	1048	600	2027	1200	7035+7016	3620,00
PERFOM14023	1048	600	2027	1200	7035	3620,00
PERFOM14024	1048	600	2027	1200	5012	3620,00

Bestehend aus:

Anz.	Beschreibung
1	Schrank mit geschlitzten Flügeltüren
1	Interne wasserdichte Auffangwanne für Flüssigkeiten - Fassungsvermögen 19 L
3	Set mit geschlitztem Boden mit 2 Trennelementen und 6 Kanistern mit Kugelhahn
1	Geschlitzter Boden
1	Aussenliegende wasserdichte Auffangwanne für Flüssigkeiten - Fassungsvermögen 59 L





24x27 EH

54x27 EH

64x27 EH

1023 mm 555 mm

908x449



CONFIGURE

ART.	B mm	T mm	H mm	KG	RAL	CHF
<b>PERFOM14056</b>	1048	600	2027	1200	6011	1133,50

Bestehend aus:

Anz.	Beschreibung
1	Schrank mit geschlitzten Flügeltüren
1	Set mit 3 geschlitzten Böden
1	Aussenliegende wasserdichte Auffangwanne für Flüssigkeiten - Fassungsvermögen 59 L



siehe S. 364



CONFIGURE

ART.	B mm	T mm	H mm	KG	RAL	CHF
<b>PERFOM14057</b>	1023	555	2000	1200	6011	1203,50

Bestehend aus:

Anz.	Beschreibung
1	Schrank mit geschlitzten Flügeltüren
2	Set mit 2 wasserdichten Auffangwannen für Flüssigkeit im Inneren - Fassungsvermögen 19 L



siehe S. 364



CONFIGURE

ART.	B mm	T mm	H mm	KG	RAL	CHF
<b>PERFOM14058</b>	1023	555	2000	1200	7035	1448,50

Bestehend aus:

Anz.	Beschreibung
1	Schrank mit geschlitzten Flügeltüren aus Polycarbonat
2	Set mit 2 wasserdichten Auffangwannen für Flüssigkeit im Inneren - Fassungsvermögen 19 L



siehe S. 364



24x27 EH

54x27 EH

64x27 EH

1023 mm 555 mm

908x449



CONFIGURE

ART.	B mm	T mm	H mm	KG	RAL	CHF
PERFOM14025	1048	600	2027	1200	1004	1133,50
PERFOM14026	1048	600	2027	1200	7035+7016	1133,50
PERFOM14027	1048	600	2027	1200	7035	1133,50
PERFOM14028	1048	600	2027	1200	5012	1133,50

Bestehend aus:

Anz.	Beschreibung
1	Schrank mit geschlitzten Flügeltüren
1	Set mit 3 geschlitzten Böden
1	Aussenliegende wasserdichte Auffangwanne für Flüssigkeiten - Fassungsvermögen 59 L



siehe S. 364



CONFIGURE

ART.	B mm	T mm	H mm	KG	RAL	CHF
PERFOM14029	1023	555	2000	1200	1004	1203,50
PERFOM14030	1023	555	2000	1200	7035+7016	1203,50
PERFOM14031	1023	555	2000	1200	7035	1203,50
PERFOM14032	1023	555	2000	1200	5012	1203,50

Bestehend aus:

Anz.	Beschreibung
1	Schrank mit geschlitzten Flügeltüren
2	Set mit 2 wasserdichten Auffangwannen für Flüssigkeit im Inneren - Fassungsvermögen 19 L



siehe S. 364



CONFIGURE

ART.	B mm	T mm	H mm	RAL	CHF
PERFOM14033	1023	555	2000	3020	1570,50

Bestehend aus:

Anz.	Beschreibung
1	Schrank mit geschlitzten "Safe Crash" Flügeltüren
1	Set mit 3 geschlitzten Böden
1	Lochboden/-platte
1	Trennwand
1	Set mit Kleiderstange



TRAGKRAFT



RAL 7035 + RAL 7016



RAL 1004



RAL 3020



RAL 5012



RAL 6011



RAL 7035



CONFIGURE 



ART.	B mm	T mm	H mm		RAL	CHF
PERFOM14034	1023	555	2000	1200	7035+7016	2488,00
PERFOM14035	1023	555	2000	1200	7035	2488,00
PERFOM14036	1023	555	2000	1200	5012	2439,00

Bestehend aus:

Anz.	Beschreibung	Anz.	Beschreibung
1	Schrank mit geschlitzten Flügeltüren	1	Fehlerstrom-Leitungsschutzschalter
2	Set mit 2 Lochböden/-platten	1	Anschlusskabel Wieland mit Stecker in/out
2	Energiekanal für Steckdosenleisten	2	Anschlusskabel Wieland Schuko/FR
1	Lüftungsgitter	1	Set mit Rollenhalter mit Papierrolle Ø=240 mm
2	Ventilator 230 V, mit Schukostecker ohne Gitter	1	Unipok Werkzeughaken - Packung mit 30 Stück
4	Steckdosenleiste für 2 Schukostecker	2	Großes Ablagefach umkehrbar
3	Steckdosenleiste für 4 Schukostecker		





CONFIGURE 

ART.	B mm	T mm	H mm	KG	RAL	CHF
PERFOM14037	1023	555	2000	1200	7035+7016	2466,50
PERFOM14038	1023	555	2000	1200	7035	2466,50
PERFOM14039	1023	555	2000	1200	5012	2417,50

Bestehend aus:

Anz.	Beschreibung
1	Schrank mit geschlitzten Flügeltüren aus Polycarbonat
2	Set mit 2 Lochböden/-platten
3	Energiekanal für Steckdosenleisten
6	Steckdosenleiste für 2 Schukostecker
3	Steckdosenleiste für 4 Schukostecker
1	Fehlerstrom-Leitungsschutzschalter
2	Anschlusskabel Wieland mit Stecker in/out
1	Anschlusskabel Wieland Schuko/FR



CONFIGURE 

ART.	B mm	T mm	H mm	KG	RAL	CHF
PERFOM14040	1023	555	2000	1200	7035+7016	2282,50
PERFOM14041	1023	555	2000	1200	7035	2282,50
PERFOM14042	1023	555	2000	1200	5012	2233,50

Bestehend aus:

Anz.	Beschreibung
1	Schrank mit geschlitzten Flügeltüren
2	Set mit 2 Lochböden/-platten
2	Energiekanal für Steckdosenleisten
2	Halterungsschiene für Kästen Picking Box Gr. 1/2
2	Kit 3 Kästen Picking Box Air Gr. 2
4	Steckdosenleiste für 2 Schukostecker
2	Steckdosenleiste für 4 Schukostecker
1	Fehlerstrom-Leitungsschutzschalter
1	Anschlusskabel Wieland mit Stecker in/out
1	Anschlusskabel Wieland Schuko/FR
1	Set mit Rollenhalter mit Papierrolle Ø=240 mm
2	Unipok Werkzeughaken - Packung mit 30 Stück
2	Großes Ablagefach umkehrbar



CONFIGURE 

ART.	B mm	T mm	H mm	KG	RAL	CHF
PERFOM14043	1023	555	2000	1200	7035+7016	1632,50
PERFOM14044	1023	555	2000	1200	7035	1632,50
PERFOM14045	1023	555	2000	1200	5012	1583,50

Bestehend aus:

Anz.	Beschreibung
1	Schrank mit geschlitzten Flügeltüren
2	Set mit 2 Lochböden/-platten
2	Energiekanal für Steckdosenleisten
2	Steckdosenleiste für 2 Schukostecker
2	Steckdosenleiste für 4 Schukostecker
1	Anschlusskabel Wieland mit Stecker in/out
1	Anschlusskabel Wieland Schuko/FR



TRAGKRAFT



RAL 7035 + RAL 7016



RAL 5012



RAL 7035



CONFIGURE



ART.	B mm	T mm	H mm	KG	RAL	CHF
PERFOM14049	1023	555	2000	1200	7035+7016	1866,00
PERFOM14050	1023	555	2000	1200	7035	1866,00
PERFOM14051	1023	555	2000	1200	5012	1817,00

Bestehend aus:

Anz.	Beschreibung
1	Schrank mit Flügeltüren
3	Schublade mit einfachem Auszug H=100 mm
2	Set mit 2 Lochböden/-platten
4	Halterungsschiene für Kästen Picking Box Gr. 1/2
4	Kit 3 Kästen Picking Box Air Gr. 2
4	Unipok Werkzeughaken - Packung mit 30 Stück



ART.	B mm	T mm	H mm		RAL	CHF
<b>PERFOM14052</b>	1023	555	2000	1200	7035+7016	2163,00
<b>PERFOM14053</b>	1023	555	2000	1200	7035	2163,00
<b>PERFOM14054</b>	1023	555	2000	1200	5012	2163,00

Bestehend aus:

Anz.	Beschreibung
1	Schrank mit Flügeltüren
3	Schublade mit einfachem Auszug H=100 mm
4	Schublade mit teleskopischem Auszug H=150 mm
1	Set mit 2 geschlitzten Böden



ART.	B mm	T mm	H mm		RAL	CHF
<b>PERFOM14046</b>	1023	555	2000	1200	7035+7016	2480,00
<b>PERFOM14047</b>	1023	555	2000	1200	7035	2480,00
<b>PERFOM14048</b>	1023	555	2000	1200	5012	2431,00

Bestehend aus:

Anz.	Beschreibung
1	Schrank mit Flügeltüren
3	Schublade mit einfachem Auszug H=100 mm
2	Paar Lochplatten für Flügeltüren
2	Set mit 2 Lochböden/-platten
14	Halterungsschiene für Kästen Picking Box Gr. 1/2
10	Kit 4 Kästen Picking Box Air Gr. 1
4	Kit 3 Kästen Picking Box Air Gr. 2
1	Set mit Rollenhalter mit Papierrolle Ø=240 mm
4	Unipok Werkzeughaken - Packung mit 30 Stück
2	Großes Ablagefach umkehrbar



ART.	B mm	T mm	H mm		RAL	CHF
<b>PERFOM14010</b>	1023	555	2000	1200	7035+7016	1173,50
<b>PERFOM14011</b>	1023	555	2000	1200	7035	1173,50
<b>PERFOM14012</b>	1023	555	2000	1200	5012	1173,50

Bestehend aus:

Anz.	Beschreibung
1	Schrank mit geschlitzten Flügeltüren
1	Set mit 3 geschlitzten Böden
1	Lochboden/-platte
1	Trennwand
1	Set mit Kleiderstange





CONFIGURE 

### FLÜGELTÜRSCHRANK 24X27 EH

ART.	B mm	T mm	H mm	 KG	RAL	CHF
FAA1120C000PD	512	555	1000	800	7035+7016	464,00
FAA1120C00008	512	555	1000	800	7035	464,00
FAA1120C00004	512	555	1000	800	5012	464,00



CONFIGURE 

### FLÜGELTÜRSCHRANK 54X27 EH

ART.	B mm	T mm	H mm	 KG	RAL	CHF
FAA1220C000PD	1023	555	1000	800	7035+7016	654,50
FAA1220C00008	1023	555	1000	800	7035	654,50
FAA1220C00004	1023	555	1000	800	5012	654,50



CONFIGURE 

### FLÜGELTÜRSCHRANK 64X27 EH

ART.	B mm	T mm	H mm	 KG	RAL	CHF
FAA1520C000PD	1193	555	1000	800	7035+7016	806,50
FAA1520C00008	1193	555	1000	800	7035	806,50
FAA1520C00004	1193	555	1000	800	5012	806,50

# PERFOM

## KOMPONENTEN



FLÜGELTÜRSCHRANK 64X27 EH

ART.	B mm	T mm	H mm	KG	RAL	CHF
FAA1720C000PD	1193	555	2000	1200	7035+7016	970,50
FAA1720C00008	1193	555	2000	1200	7035	970,50
FAA1720C00004	1193	555	2000	1200	5012	970,50

CONFIGURE



FLÜGELTÜRSCHRANK 54X27 EH

ART.	B mm	T mm	H mm	KG	RAL	CHF
FAA1420C000PD	1023	555	2000	1200	7035+7016	806,50
FAA1420C00008	1023	555	2000	1200	7035	806,50
FAA1420C00004	1023	555	2000	1200	5012	806,50

CONFIGURE



TRAGKRAFT



RAL 7035 + RAL 7016



RAL 5012



RAL 7035

## KOMPONENTEN



CONFIGURE

### SCHRANK MIT GESCHLITZTEN FLÜGELTÜREN 24X27 EH

ART.	B mm	T mm	H mm	KG	RAL	CHF
FAA1130C000PD	512	555	1000	800	7035+7016	464,00
FAA1130C00008	512	555	1000	800	7035	464,00
FAA1130C00004	512	555	1000	800	5012	464,00
FAA1130C00030	512	555	1000	800	1004	464,00



CONFIGURE

### SCHRANK MIT GESCHLITZTEN FLÜGELTÜREN 54X27 EH

ART.	B mm	T mm	H mm	KG	RAL	CHF
FAA1230C000PD	1023	555	1000	800	7035+7016	654,50
FAA1230C00008	1023	555	1000	800	7035	654,50
FAA1230C00004	1023	555	1000	800	5012	654,50
FAA1230C00030	1023	555	1000	800	1004	654,50
FAA1230C0002Y	1023	555	1000	800	3020	654,50
FAA1230C00002	1023	555	1000	800	6011	654,50



CONFIGURE

### SCHRANK MIT GESCHLITZTEN FLÜGELTÜREN 54X27 EH

ART.	B mm	T mm	H mm	KG	RAL	CHF
FAA1430C000PD	1023	555	2000	1200	7035+7016	806,50
FAA1430C00008	1023	555	2000	1200	7035	806,50
FAA1430C00004	1023	555	2000	1200	5012	806,50
FAA1430C00030	1023	555	2000	1200	1004	806,50
FAA1430C00002	1023	555	2000	1200	6011	806,50



# PERFOM

## KOMPONENTEN



CONFIGURE 

SCHRANK MIT GESCHLITZTEN FLÜGELTÜREN AUS POLYCARBONAT 54X27 EH

ART.	B mm	T mm	H mm	 KG	RAL	CHF
FAA1440C000PD	1023	555	2000	1200	7035+7016	1051,50
FAA1440C00008	1023	555	2000	1200	7035	1051,50
FAA1440C00004	1023	555	2000	1200	5012	1051,50



CONFIGURE 

SCHRANK MIT GESCHLITZTEN "SAFE CRASH" FLÜGELTÜREN 54X27 EH

ART.	B mm	T mm	H mm	 KG	RAL	CHF
FAA1440C05C2Y	1023	555	2000	1200	3020	1203,50



-  TRAGKRAFT
-  RAL 7035 + RAL 7016
-  RAL 1004
-  RAL 3020
-  RAL 5012
-  RAL 6011
-  RAL 7035



### ABDECKPLATTE MIT 3 KANTEN MIT PVC-ÜBERZUG

ART.	B mm	T mm	H mm	Farbe	CHF
FAC9911290007	514	558	31	Schwarz	103,00
FAC9912290007	1024	558	31	Schwarz	136,50
FAC9915290007	1194	558	31	Schwarz	138,50



### ARBEITSPLATTE AUS GUMMIERTEM STAHL

ART.	B mm	T mm	H mm	Farbe	CHF
FAC9911360007	512	555	32	Schwarz	246,00
FAC9912360007	1023	555	32	Schwarz	374,00
FAC9915360007	1193	555	32	Schwarz	391,50



### GESCHLITZTER BODEN T=500 mm

ART.	B mm	T mm	H mm	KG	Endbearbeitung	CHF
FAC9911010099	484	500	35	120	Verzinkt	33,50
FAC9912010099	995	500	35	120	Verzinkt	46,00
FAC9915010099	1165	500	35	120	Verzinkt	57,50

### SET MIT GESCHLITZTEN BÖDEN T=500 mm

ART.	B mm	T mm	H mm	Anz. Böden	KG	Endbearbeitung	CHF
FAC9911020099	484	500	35	2	120	Verzinkt	52,00
FAC9911030099	484	500	35	3	120	Verzinkt	75,50
FAC9912020099	995	500	35	2	120	Verzinkt	91,00
FAC9912030099	995	500	35	3	120	Verzinkt	134,00
FAC9912040099	995	500	35	4	120	Verzinkt	177,50
FAC9915020099	1165	500	35	2	120	Verzinkt	112,00
FAC9915030099	1165	500	35	3	120	Verzinkt	169,00



### SET MIT GESCHLITZTEN BÖDEN T=345 mm

ART.	B mm	T mm	H mm	Anz. Böden	KG	Endbearbeitung	CHF
FAC9912050099	995	345	35	2	100	Verzinkt	91,00
FAC9912060099	995	345	35	3	100	Verzinkt	134,00



### PAAR LOCHPLATTEN FÜR FLÜGELTÜREN

Pro Tür kann maximal ein Plattenpaar angebracht werden

ART.	B mm	T mm	H mm	Abm. Loch mm	Abstand mm	RAL	CHF
FAC9912250039	381	20	824	10x10	38	7016	116,00





## KOMPONENTEN



KIT 4 KÄSTEN PICKING BOX AIR GR. 1

ART.	Außenmaß			Farbe	CHF
	B mm	T mm	H mm		
FBLIT0600LQ	108	173	76		11,00
FBLIT060039	108	173	76		11,00
FBLIT060032	108	173	76		11,00
FBLIT06001Z	108	173	76		11,00
FBLIT06002Y	108	173	76		11,00
FBLIT06004Q	108	173	76		11,00



KIT 3 KÄSTEN PICKING BOX AIR GR. 2

ART.	Außenmaß			Farbe	CHF
	B mm	T mm	H mm		
FBLIT0610LQ	160	234	127		15,50
FBLIT061039	160	234	127		15,50
FBLIT061032	160	234	127		15,50
FBLIT06101Z	160	234	127		15,50
FBLIT06102Y	160	234 <td 127		15,50	
FBLIT06104Q	160	234	127		15,50



HALTERUNGSSCHIENE FÜR KÄSTEN PICKING BOX GR. 1/2

ART.	B mm	T mm	H mm	Endbearbeitung	CHF
FBLIT020099	445	14	89	Verzinkt	8,00



Anwendungsbeispiel des Kits 4 Behälter Gr. 1 an Kupplungsstange



Anwendungsbeispiel des Kits 3 Behälter Gr. 2 an Kupplungsstange

## LOCHBODEN-/PLATTE

### LOCHBODEN-/PLATTE

ART.	B mm	T mm	H mm	KG	Abm. Loch mm	Abstand mm	RAL	CHF
FAC9912070039	995	500	30	120-50	10x10	38	7016	116,00
FAC9912070008	995	500	30	120-50	10x10	38	7035	116,00
FAC9912070004	995	500	30	120-50	10x10	38	5012	105,00

### SET MIT LOCHBÖDEN-/PLATTEN

ART.	B mm	T mm	H mm	Anz. Böden	KG	Abm. Loch mm	Abstand mm	RAL	CHF
FAC9912080008	995	500	30	2	120-50	10x10	38	7035	223,00
FAC9912080004	995	500	30	2	120-50	10x10	38	5012	198,50
FAC9912080039	995	500	30	2	120-50	10x10	38	7016	223,00

Anwendbar in 3 unterschiedlichen Positionen:

Vertikale Lochplatte

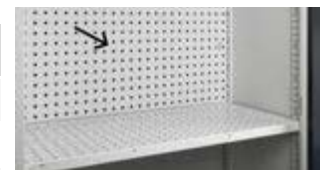

Horizontaler Boden

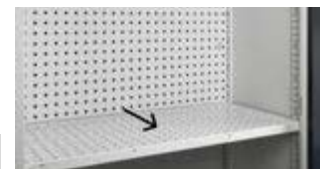

Lochkonsole mit 4 Kanten



TRAGKRAFT



RAL 5012



RAL 7016



RAL 7035



VERZINKT



### SCHUBLADEN MIT EINFACHEM AUSZUG 24X27 EH

ART.	Nutzmaß			KG		H Frontblende Schublade	RAL	CHF
	B mm	T mm	H mm					
FAC9911180008	398	449	85	50	88%	100	7035	117,00
FAC9911180004	398	449	85	50	88%	100	5012	117,00
FAC9911180039	398	449	85	50	88%	100	7016	137,00



### SCHUBLADEN MIT EINFACHEM AUSZUG 54X27 EH

ART.	Nutzmaß			KG		H Frontblende Schublade	RAL	CHF
	B mm	T mm	H mm					
FAC9912180008	908	449	85	50	88%	100	7035	138,50
FAC9912180004	908	449	85	50	88%	100	5012	138,50
FAC9912180039	908	449	85	50	88%	100	7016	172,00



### SCHUBLADEN MIT TELESKOPISCHEM AUSZUG 54X27 EH

ART.	Nutzmaß			KG		H Frontblende Schublade	RAL	CHF
	B mm	T mm	H mm					
FAC9912190008	908	449	85	100	100%	100	7035	187,50
FAC9912190004	908	449	85	100	100%	100	5012	187,50
FAC9912190039	908	449	85	100	100%	100	7016	219,50
FAC9912210008	908	449	135	100	100%	150	7035	212,50
FAC9912210004	908	449	135	100	100%	150	5012	212,50
FAC9912210039	908	449	135	100	100%	150	7016	235,50



### SCHUBLADEN MIT TELESKOPISCHEM AUSZUG 64X27 EH

ART.	Nutzmaß			KG		H Frontblende Schublade	RAL	CHF
	B mm	T mm	H mm					
FAC9915190008	1078	449	85	100	100%	100	7035	240,50
FAC9915190004	1078	449	85	100	100%	100	5012	240,50
FAC9915190039	1078	449	85	100	100%	100	7016	270,00

## KOMPONENTEN



### SOCKEL FÜR HUBWAGEN INKLUSIVE ABDECKBLENDE

ART.	B mm	T mm	H mm	KG	RAL	CHF
FAC9912170039	1018	550	100	1200	7016	277,00
FAC9915170039	1188	550	100	1200	7016	319,00



### AUSSENLIEGENDE WASSERDICHTE AUFFANGWANNE FÜR FLÜSSIGKEITEN - FASSUNGSVERMÖGEN 59 L

ART.	B mm	T mm	H mm	KG	L	RAL	CHF
FAC9912130039	1048	600	167	1200	59	7016	193,00



siehe S. 364



### INTERNE WASSERDICHTE AUFFANGWANNEN FÜR FLÜSSIGKEITEN

ART.	B mm	T mm	H mm	KG	L	Endbearbeitung	CHF
FAC9911090099	484	500	42	50	9	Verzinkt	91,00
FAC9912090099	995	500	42	50	19	Verzinkt	99,50

### SET MIT WASSERDICHTEN AUFFANGWANNEN FÜR FLÜSSIGKEIT IM INNEREN

ART.	B mm	T mm	H mm	KG	L	Anz. Auffangwannen	Endbearbeitung	CHF
FAC9911100099	484	500	42	50	9	2	Verzinkt	180,50
FAC9912100099	995	500	42	50	19	2	Verzinkt	198,50



### SET MIT GESCHLITZTEM BODEN MIT 2 TRENNELEMENTEN UND 6 KANISTERN MIT KUGELHAHN

ART.	B mm	T mm	H mm	Anz. Kanister	L Kanister	Endbearbeitung Boden	CHF
FAC9912280099	995	495	315	6	10	Verzinkt	825,00



TRAGKRAFT



VOLUMEN



AUSZUG



RAL 5012



RAL 7016



RAL 7035



VERZINKT



### ENERGIEKANAL FÜR STECKDOSENLEISTEN

ART.	B mm	T mm	H mm	RAL	CHF
FAC9912220039	1008	64	140	7016	64,50



### ANORDNUNG STECKDOSENLEISTEN FÜR ENERGIEKANAL



- 1
- 2
- 3
- 3
- 4

- 1 FI/LS-Schalter
- 2 Steckdosenleiste für 4 Stecker
- 3 Steckdosenleiste für 2 Stecker
- 4 USB Aufladen



Anbringung des Energiekanals im **oberen Bereich** des **Lochbodens/der Lochplatte**



Anbringung des Energiekanals im **unteren Bereich** des **Lochbodens/der Lochplatte**



In vertikaler Position in den **Lochboden/die Lochplatte integrierbarer** Energiekanal



### SEITLICHE HALTERUNG FÜR STECKDOSENLEISTE

ART.	B mm	T mm	H mm	RAL	CHF
FAC9912240039	10	463	77	7016	36,50

### ANORDNUNG STECKDOSENLEISTEN FÜR SEITLICHE HALTERUNG



Steckdosenleiste für 4 Stecker



Anwendungsbeispiel mit:  
 1 Halterung Art. FAC9912240039  
 1 Steckdosenleisten Art. FBLET005007  
 1 Anschlusskabel Art. FBLET016007

## KOMPONENTEN



### LÜFTUNGSGITTER

ART.	B mm	T mm	H mm	RAL	CHF
FAC9912230039	994	123	136	7016	76,00



Anwendungsbeispiel mit:  
 1 Gitter Art. FAC9912230039  
 2 Ventilatoren Art. FAS32200100  
 1 Steckdosenleisten Art. FBLET005007  
 1 Anschlusskabel Art. FBLET016007



Anbringung des Gitters im **oberen Bereich** des Schranks **ohne** Hilfe des **Lochbodens/der Lochplatte**



Anbringung des Gitters im **oberen Bereich** des Schranks **mit** Hilfe des **Lochbodens/der Lochplatte**



Anbringung des Gitters im **unteren Bereich** des Schranks **mit** Hilfe des **Lochbodens/der Lochplatte**



### VENTILATOR 230 V, MIT SCHUKOSTECKER OHNE GITTER

ART.	B mm	T mm	H mm	Farbe	CHF
FAS32200100	125	44	125	Schwarz	58,50



siehe S. 196



FBLET012007



FBLET004007



FBLET005007



FBLET016007



FBLET014007



FBLET020007



FBL99400008

### ANBRINGUNG DER LAMPE UNTER DEM LOCHBODEN/DER LOCHPLATTE



## KOMPONENTEN



1. Leseständer
2. Schublade mit einfachem Auszug H=100 mm
3. Paar Radhalterplatten
4. Set mit Rollen aus Standard-Gummi Ø 100 mm



### LESESTÄNDER

ART.	B mm	T mm	H mm	RAL	CHF
FAC9911340004	516	564	316	5012	232,50
FAC9911340008	516	564	316	7035	232,50
FAC9911340039	516	564	316	7016	232,50



### SCHUBLADEN MIT EINFACHEM AUSZUG 24X27 EH

ART.	Nutzmaß			KG	%	H Frontblende Schublade	RAL	CHF
	B mm	T mm	H mm					
FAC9911180008	398	449	85	50	88%	100	7035	117,00
FAC9911180004	398	449	85	50	88%	100	5012	117,00
FAC9911180039	398	449	85	50	88%	100	7016	137,00



### FRONTABSCHLUSSWAND FÜR LESESTÄNDER

ART.	B mm	T mm	H mm	RAL	CHF
FAC9911350004	454	60	101	5012	31,50
FAC9911350008	454	60	101	7035	31,50
FAC9911350039	454	60	101	7016	31,50



### PAAR RADHALTERPLATTEN

ART.	B mm	T mm	H mm	CHF
FAC9911330099	114	550	13	56,00



### ROLLENSET

ART.	Ø mm	KG Set Rollen	H mm	Material	☐	☑	CHF
FKRD1002107	100	225	128	Standard-Gummi	2	2	83,50
FKRB1252107	125	300	155	Standard-Gummi	2	2	92,50
FKRU1252101	125	300	155	Synthetischer, abriebfester Gummi	2	2	101,00
FKRS1252101	125	750	155	Elastischer Gummi	2	2	161,50



LENKROLLE MIT BREMSE



BOCKROLLE

## KOMPONENTEN

1. Trennwand
2. Set mit Kleiderstange
3. Lochboden/-platte
4. Geschlitzter Boden
5. Schublade mit einfachem Auszug H=100 mm

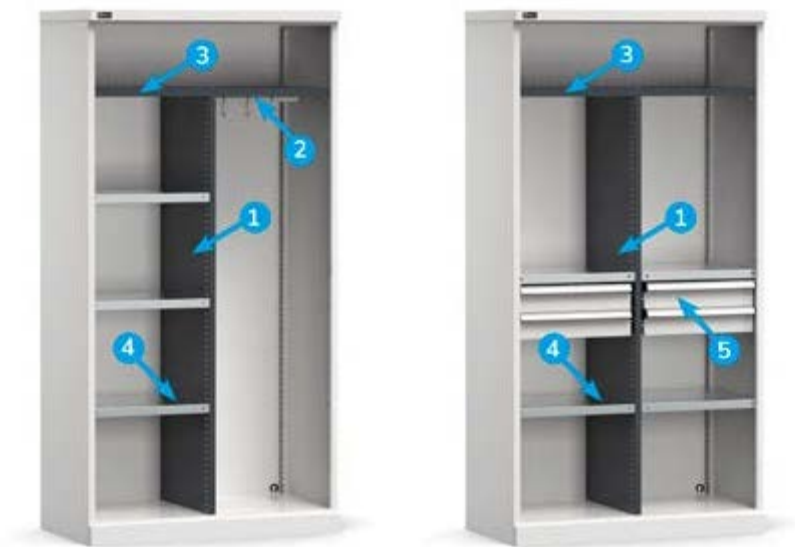

### TRENNWAND

ART.	B mm	T mm	H mm	Abstand mm	RAL	CHF
FAC9912260039	44	500	1616	25	7016	154,50

### SET MIT KLEIDERSTANGE

ART.	B mm	T mm	H mm	KG	Endbearbeitung	CHF
FAC9912270099	458	23	56	15	Verzinkt	21,00

### LOCHBODEN/-PLATTE

ART.	B mm	T mm	H mm	KG	RAL	CHF
FAC9912070039	995	500	30	120-50	7016	116,00

### GESCHLITZTER BODEN T=500 mm

ART.	B mm	T mm	H mm	KG	Endbearbeitung	CHF
FAC9911010099	484	500	35	120	Verzinkt	33,50

### SET MIT GESCHLITZTEN BÖDEN T=500 mm

ART.	B mm	T mm	H mm	Anz. Böden	KG	Endbearbeitung	CHF
FAC9911020099	484	500	35	2	120	Verzinkt	52,00
FAC9911030099	484	500	35	3	120	Verzinkt	75,50

### SCHUBLADEN MIT EINFACHEM AUSZUG 24X27 EH

ART.	Nutzmaß			KG	Auszug	H Frontblende Schublade	RAL	CHF
	B mm	T mm	H mm					
FAC9911180008	398	449	85	50	88%	100	7035	117,00
FAC9911180004	398	449	85	50	88%	100	5012	117,00
FAC9911180039	398	449	85	50	88%	100	7016	137,00



TRAGKRAFT



AUSZUG



RAL 5012



RAL 7016



RAL 7035



VERZINKT



24x27 EH  
512 mm 555 mm

54x27 EH

64x27 EH

398x449



B → 512 mm



ART.	geeignet für Schublade H mm	Komponenten	CHF
FFH00500100	100	2 x Querteiler B=202 mm 1 x Geschlitzte Längsteiler B=457 mm	14,50



ART.	geeignet für Schublade H mm	Komponenten	CHF
FFH00500800	100/125	3 x Einsatzkasten 150x75 mm 6 x Einsatzkasten 150x150 mm	39,50



ART.	geeignet für Schublade H mm	Komponenten	CHF
FFH00500900	100/125	15 x Einsatzkasten 150x75 mm	48,00

B → 1023 mm



24x27 EH  
1023 mm 555 mm

54x27 EH

64x27 EH

908x449

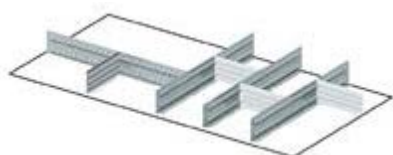

ART.	geeignet für Schublade H mm	Komponenten	CHF
FFH02000100	100	4 x Geschlitzte Längsteiler B=457 mm 4 x Querteiler B=151 mm	44,00

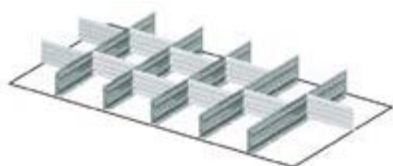

ART.	geeignet für Schublade H mm	Komponenten	CHF
FFH02000200	100	5 x Geschlitzte Längsteiler B=457 mm 10 x Querteiler B=151 mm	67,00



ART.	geeignet für Schublade H mm	Komponenten	CHF
FFH02000600	100/125	12 x Einsatzkasten 150x75 mm 12 x Einsatzkasten 150x150 mm	94,00



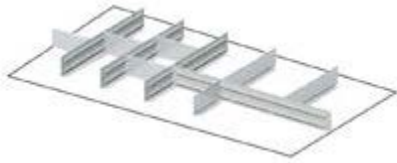

## EINTEILUNGS- SYSTEME

**B → 1193 mm**

ART.	geeignet für Schublade H mm	Komponenten	CHF
<b>FFH02500300</b>	100	3 x Geschlitzte Längsteiler B=457 mm 1 x Geschlitzte Längsteiler B=610 mm 3 x Querteiler B=151 mm 2 x Querteiler B=168 mm 2 x Querteiler B=304 mm	56,50



ART.	geeignet für Schublade H mm	Komponenten	CHF
<b>FFH02500400</b>	100	3 x Geschlitzte Längsteiler B=457 mm 1 x Querteiler B=168 mm 3 x Querteiler B=304 mm	40,00

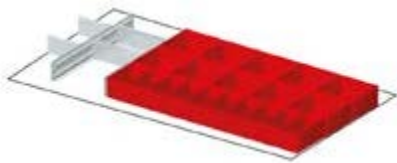

ART.	geeignet für Schublade H mm	Komponenten	CHF
<b>FFH02500600</b>	100	10 x Einsatzkasten 150x75 mm 10 x Einsatzkasten 150x150 mm 2 x Geschlitzte Längsteiler B=457 mm 2 x Querteiler B=134 mm 2 x Querteiler B=202 mm	95,00

# PERFOM

## SCHIEBETÜRSCHRÄNKE PRO SERIE



Der Schrank mit Schiebetüren Perfom ist perfekt, um in Durchgangsbereichen installiert zu werden, oder wenn man eine **platzsparende Einrichtung** mit hohem Lagervolumen sucht. Er kann **drei Breiten** (1020, 1428 oder 2040 mm) und **zwei Höhen** (915 oder 2000 mm) und **glatte, geschlitzte oder geschlitzte Türen mit Polycarbonateinsätzen** aufweisen. Unabhängig vom gewählten Modell ist die **Tiefe 600 mm** und kann eine breite Palette von Komponenten wie geschlitzte Böden, Lochwände, Schubladen, dichte Wannen und elektrische Kabelrinnen aufnehmen.



**TRAGKRAFT**  
800/1200 KG



**GARANTIE TÜREN**

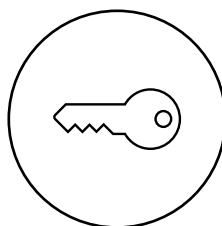

**SCHLOSS MIT**  
SCHLÜSSEL

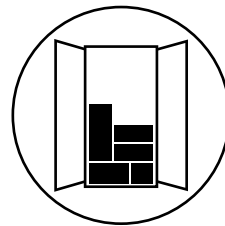

**MONTIERTER**  
SCHRANK +  
VERPACKTES  
ZUBEHÖR IM  
SCHRANKINNEREN





**54x27 EH**  
1020 mm 600 mm

78x27 EH

54+54x27 EH



ART.	B mm	T mm	H mm	KG	RAL	CHF
<b>PERFOM21001</b>	1020	600	2000	1200	7035+7016	1618,00
<b>PERFOM21002</b>	1020	600	2000	1200	7035	1618,00
<b>PERFOM21003</b>	1020	600	2000	1200	5012	1618,00

Bestehend aus:

Anz.	Beschreibung
1	Schiebetürschränke
1	Set mit 4 geschlitzten Böden

[CONFIGURE](#)



ART.	B mm	T mm	H mm	KG	RAL	CHF
<b>PERFOM23001</b>	1020	600	2000	1200	7035+7016	1837,50

Bestehend aus:

Anz.	Beschreibung	
1	Schrank mit geschlitzten Schiebetüren	 siehe S. 364
2	Set mit 2 wasserdichten Auffangwannen für Flüssigkeit im Inneren - Fassungsvermögen 19 L	

[CONFIGURE](#)



ART.	B mm	T mm	H mm	KG	RAL	CHF
<b>PERFOM25001</b>	1020	600	2000	1200	7035+7016	1983,00

Bestehend aus:

Anz.	Beschreibung
1	Schrank mit geschlitzten Schiebetüren aus Polycarbonat
1	Set mit 4 geschlitzten Böden

[CONFIGURE](#)



ART.	B mm	T mm	H mm		RAL	CHF
<b>PERFOM20001</b>	1020	600	915	800	7035+7016	1148,00
<b>PERFOM20002</b>	1020	600	915	800	7035	1148,00
<b>PERFOM20003</b>	1020	600	915	800	5012	1148,00

Bestehend aus:



Anz.	Beschreibung
1	Schiebetürschränke
1	Geschlitzter Boden

[CONFIGURE](#) 



ART.	B mm	T mm	H mm		RAL	CHF
<b>PERFOM22001</b>	1020	600	915	800	7035+7016	1300,50

Bestehend aus:

Anz.	Beschreibung		
1	Schrank mit geschlitzten Schiebetüren		
1	Set mit 2 wasserdichten Auffangwannen für Flüssigkeit im Inneren - Fassungsvermögen 19 L		siehe S. 364

[CONFIGURE](#) 



ART.	B mm	T mm	H mm		RAL	CHF
<b>PERFOM24001</b>	1020	600	915	800	7035+7016	1406,50

Bestehend aus:

Anz.	Beschreibung
1	Schrank mit geschlitzten Schiebetüren aus Polycarbonat
1	Geschlitzter Boden

[CONFIGURE](#) 





ART.	B mm	T mm	H mm	KG	RAL	CHF
PERFOM21004	1428	600	2000	1200	7035+7016	2105,50
PERFOM21005	1428	600	2000	1200	7035	2105,50
PERFOM21006	1428	600	2000	1200	5012	2105,50

Bestehend aus:

Anz.	Beschreibung
1	Schiebetürschränke
2	Set mit 2 geschlitzten Böden

[CONFIGURE](#)



ART.	B mm	T mm	H mm	KG	RAL	CHF
PERFOM25002	1428	600	2000	1200	7035+7016	2697,50

Bestehend aus:

Anz.	Beschreibung
1	Schrank mit geschlitzten Schiebetüren aus Polycarbonat
2	Set mit 2 geschlitzten Böden

[CONFIGURE](#)





ART.	B mm	T mm	H mm		RAL	CHF
<b>PERFOM20004</b>	1428	600	915	800	7035+7016	1445,50
<b>PERFOM20005</b>	1428	600	915	800	7035	1445,50
<b>PERFOM20006</b>	1428	600	915	800	5012	1445,50

Bestehend aus:

Anz.	Beschreibung
1	Schiebetürschränke
1	Geschlitzter Boden

[CONFIGURE](#) 



ART.	B mm	T mm	H mm		RAL	CHF
<b>PERFOM24002</b>	1428	600	915	800	7035+7016	1694,00

Bestehend aus:

Anz.	Beschreibung
1	Schrank mit geschlitzten Schiebetüren aus Polycarbonat
1	Geschlitzter Boden

[CONFIGURE](#) 



TRAGKRAFT



RAL 7035 + RAL 7016



RAL 5012



RAL 7035



54x27 EH

78x27 EH

54+54x27 EH

2040 mm 600 mm

908x449



ART.	B mm	T mm	H mm	pro Fach	RAL	CHF
PERFOM21010	2040	600	2000	1200	7035+7016	3571,50
PERFOM21011	2040	600	2000	1200	7035	3571,50
PERFOM21012	2040	600	2000	1200	5012	3571,50

Bestehend aus:

Anz.	Beschreibung
1	Schiebetürschränke
6	Schublade mit einfachem Auszug H=100 mm
2	Set mit 4 geschlitzten Böden

[CONFIGURE](#)



ART.	B mm	T mm	H mm	pro Fach	RAL	CHF
PERFOM23004	2040	600	2000	1200	7035+7016	4014,50

Bestehend aus:

Anz.	Beschreibung
1	Schrank mit geschlitzten Schiebetüren
3	Set mit 2 Lochböden/-platten
1	Geschlitzter Boden
1	Interner Boden aus Multiplex
1	Schublade mit einfachem Auszug H=100 mm
2	Energiekanal für Steckdosenleisten
1	Seitliche Halterung für Steckdosenleiste
3	Steckdosenleiste für 4 Schukostecker
4	Steckdosenleiste für 2 Schukostecker
2	Anschlusskabel Wieland Schuko/FR
1	Anschlusskabel Wieland mit Stecker in/out
1	Zwei L-förmige Befestigungselemente
1	Scharnier für Platte
1	Monitorhalterplatte mit VESA-Standard
1	Aufbewahrungsfach umkehrbar



PATENTED

[CONFIGURE](#)



ART.	B mm	T mm	H mm	pro Fach	RAL	CHF
PERFOM25004	2040	600	2000	1200	7035+7016	3966,00

Bestehend aus:

Anz.	Beschreibung
1	Schrank mit geschlitzten Schiebetüren aus Polycarbonat
4	Set mit 2 wasserdichten Auffangwannen für Flüssigkeit im Inneren - Fassungsvermögen 19 L



siehe S. 364

[CONFIGURE](#)





54x27 EH

78x27 EH

54+54x27 EH

2040 mm 600 mm

908x449



ART.	B mm	T mm	H mm	 pro Fach	RAL	CHF
<b>PERFOM21007</b>	2040	600	2000	1200	7035+7016	2740,50
<b>PERFOM21008</b>	2040	600	2000	1200	7035	2740,50
<b>PERFOM21009</b>	2040	600	2000	1200	5012	2740,50

Bestehend aus:



Anz.	Beschreibung
1	Schiebetürschränke
2	Set mit 4 geschlitzten Böden

[CONFIGURE](#) 



ART.	B mm	T mm	H mm	 pro Fach	RAL	CHF
<b>PERFOM23003</b>	2040	600	2000	1200	7035+7016	3179,50

Bestehend aus:

Anz.	Beschreibung		
1	Schrank mit geschlitzten Schiebetüren		
4	Set mit 2 wasserdichten Auffangwannen für Flüssigkeit im Inneren - Fassungsvermögen 19 L		siehe S. 364

[CONFIGURE](#) 



ART.	B mm	T mm	H mm	 pro Fach	RAL	CHF
<b>PERFOM25003</b>	2040	600	2000	1200	7035+7016	3527,00

Bestehend aus:

Anz.	Beschreibung
1	Schrank mit geschlitzten Schiebetüren aus Polycarbonat
2	Set mit 4 geschlitzten Böden

[CONFIGURE](#) 



TRAGKRAFT



RAL 7035 + RAL 7016



RAL 5012



RAL 7035



54x27 EH

78x27 EH

54+54x27 EH

2040 mm 600 mm

908x449



ART.	B mm	T mm	H mm	 pro Fach	RAL	CHF
PERFOM20007	2040	600	915	800	7035+7016	1888,00
PERFOM20008	2040	600	915	800	7035	1888,00
PERFOM20009	2040	600	915	800	5012	1888,00

Bestehend aus:



Anz.	Beschreibung
1	Schiebetürschränke
2	Geschlitzter Boden

[CONFIGURE](#) 



ART.	B mm	T mm	H mm	 pro Fach	RAL	CHF
PERFOM22002	2040	600	915	800	7035+7016	2193,00

Bestehend aus:

Anz.	Beschreibung		
1	Schrank mit geschlitzten Schiebetüren		
2	Set mit 2 wasserdichten Auffangwannen für Flüssigkeit im Inneren - Fassungsvermögen 19 L		siehe S. 364

[CONFIGURE](#) 



ART.	B mm	T mm	H mm	 pro Fach	RAL	CHF
PERFOM24003	2040	600	915	800	7035+7016	2232,50

Bestehend aus:

Anz.	Beschreibung
1	Schrank mit geschlitzten Schiebetüren aus Polycarbonat
2	Geschlitzter Boden

[CONFIGURE](#) 



3D

### SCHIEBETÜRSCHRÄNKE 54X27 EH

ART.	B mm	T mm	H mm	KG	RAL	CHF
FAA2010C000PD	1020	600	915	800	7035+7016	1102,00
FAA2010C00008	1020	600	915	800	7035	1102,00
FAA2010C00004	1020	600	915	800	5012	1102,00



3D

### SCHIEBETÜRSCHRÄNKE 78X27 EH

ART.	B mm	T mm	H mm	KG	RAL	CHF
FAA2014C000PD	1428	600	915	800	7035+7016	1365,50
FAA2014C00008	1428	600	915	800	7035	1365,50
FAA2014C00004	1428	600	915	800	5012	1365,50



3D

### SCHIEBETÜRSCHRÄNKE 54+54X27 EH

ART.	B mm	T mm	H mm	KG pro Fach	RAL	CHF
FAA2020C000PD	2040	600	915	800	7035+7016	1796,00
FAA2020C00008	2040	600	915	800	7035	1796,00
FAA2020C00004	2040	600	915	800	5012	1796,00



3D

### SCHIEBETÜRSCHRÄNKE 54X27 EH

ART.	B mm	T mm	H mm	KG	RAL	CHF
FAA2110C000PD	1020	600	2000	1200	7035+7016	1440,50
FAA2110C00008	1020	600	2000	1200	7035	1440,50
FAA2110C00004	1020	600	2000	1200	5012	1440,50



3D

### SCHIEBETÜRSCHRÄNKE 78X27 EH

ART.	B mm	T mm	H mm	KG	RAL	CHF
FAA2114C000PD	1428	600	2000	1200	7035+7016	1803,50
FAA2114C00008	1428	600	2000	1200	7035	1803,50
FAA2114C00004	1428	600	2000	1200	5012	1803,50



3D

### SCHIEBETÜRSCHRÄNKE 54+54X27 EH

ART.	B mm	T mm	H mm	KG pro Fach	RAL	CHF
FAA2120C000PD	2040	600	2000	1200	7035+7016	2385,50
FAA2120C00008	2040	600	2000	1200	7035	2385,50
FAA2120C00004	2040	600	2000	1200	5012	2385,50



TRAGKRAFT



RAL 7035 + RAL 7016



RAL 5012



RAL 7035



### SCHRANK MIT GESCHLITZTEN SCHIEBETÜREN 54X27 EH

ART.	B mm	T mm	H mm	KG	RAL	CHF
FAA2210C000PD	1020	600	915	800	7035+7016	1102,00



### SCHRANK MIT GESCHLITZTEN SCHIEBETÜREN 78X27 EH

ART.	B mm	T mm	H mm	KG	RAL	CHF
FAA2214C000PD	1428	600	915	800	7035+7016	1365,50



### SCHRANK MIT GESCHLITZTEN SCHIEBETÜREN 54+54X27 EH

ART.	B mm	T mm	H mm	KG pro Fach	RAL	CHF
FAA2220C000PD	2040	600	915	800	7035+7016	1796,00



### SCHRANK MIT GESCHLITZTEN SCHIEBETÜREN 54X27 EH

ART.	B mm	T mm	H mm	KG	RAL	CHF
FAA2310C000PD	1020	600	2000	1200	7035+7016	1440,50



### SCHRANK MIT GESCHLITZTEN SCHIEBETÜREN 78X27 EH

ART.	B mm	T mm	H mm	KG	RAL	CHF
FAA2314C000PD	1428	600	2000	1200	7035+7016	1803,50



### SCHRANK MIT GESCHLITZTEN SCHIEBETÜREN 54+54X27 EH

ART.	B mm	T mm	H mm	KG pro Fach	RAL	CHF
FAA2320C000PD	2040	600	2000	1200	7035+7016	2385,50



### SCHRANK MIT GESCHLITZTEN SCHIEBETÜREN AUS POLYCARBONAT 54X27 EH

ART.	B mm	T mm	H mm	KG	RAL	CHF
FAA2410C000PD	1020	600	915	800	7035+7016	1360,50



### SCHRANK MIT GESCHLITZTEN SCHIEBETÜREN AUS POLYCARBONAT 78X27 EH

ART.	B mm	T mm	H mm	KG	RAL	CHF
FAA2414C000PD	1428	600	915	800	7035+7016	1614,00



### SCHRANK MIT GESCHLITZTEN SCHIEBETÜREN AUS POLYCARBONAT 54+54X27 EH

ART.	B mm	T mm	H mm	KG pro Fach	RAL	CHF
FAA2420C000PD	2040	600	915	800	7035+7016	2140,50



### SCHRANK MIT GESCHLITZTEN SCHIEBETÜREN AUS POLYCARBONAT 54X27 EH

ART.	B mm	T mm	H mm	KG	RAL	CHF
FAA2510C000PD	1020	600	2000	1200	7035+7016	1805,50



### SCHRANK MIT GESCHLITZTEN SCHIEBETÜREN AUS POLYCARBONAT 78X27 EH

ART.	B mm	T mm	H mm	KG	RAL	CHF
FAA2514C000PD	1428	600	2000	1200	7035+7016	2395,50



### SCHRANK MIT GESCHLITZTEN SCHIEBETÜREN AUS POLYCARBONAT 54+54X27 EH

ART.	B mm	T mm	H mm	KG pro Fach	RAL	CHF
FAA2520C000PD	2040	600	2000	1200	7035+7016	3172,00





### ARBEITSPLATTE AUS SANDGESTRAHLEM EDELSTAHL

ART.	B mm	T mm	H mm	Material	Endbearbeitung	CHF
FGG601006AX000A	1020	600	32	MDF	Satinierter Edelstahl	430,50
FGG601406AX000A	1428	600	32	MDF	Satinierter Edelstahl	548,50
FGG602006AX000A	2040	600	32	MDF	Satinierter Edelstahl	728,50



### ARBEITSPLATTE AUS GUMMIERTEM STAHL

ART.	B mm	T mm	H mm	Material	Endbearbeitung	CHF
FGG601006AG0007	1020	600	32	MDF	Gummierter Stahl	400,50
FGG601406AG0007	1428	600	32	MDF	Gummierter Stahl	485,50
FGG602006AG0007	2040	600	32	MDF	Gummierter Stahl	665,50



### ARBEITSPLATTE AUS MULTIPLEX

ART.	B mm	T mm	H mm	Material	CHF
FGG601006BE0000	1020	600	30	Multiplex	226,00
FGG601406BE0000	1428	600	30	Multiplex	205,00
FGG602006BE0000	2040	600	30	Multiplex	271,50

### GESCHLITZTER BODEN T=500 mm

ART.	B mm	T mm	H mm		Endbearbeitung	CHF
FAC9912010099	995	500	35	120	Verzinkt	46,00
FAC9814010099	1403	500	35	100	Verzinkt	80,00



### SET MIT GESCHLITZTEN BÖDEN T=500 mm

ART.	B mm	T mm	H mm	Anz. Böden		Endbearbeitung	CHF
FAC9912020099	995	500	35	2	120	Verzinkt	91,00
FAC9912030099	995	500	35	3	120	Verzinkt	134,00
FAC9912040099	995	500	35	4	120	Verzinkt	177,50
FAC9814020099	1403	500	35	2	100	Verzinkt	151,00

### LOCHBODEN-/PLATTE

Anwendbar in 3 unterschiedlichen Positionen:

Vertikale Lochplatte

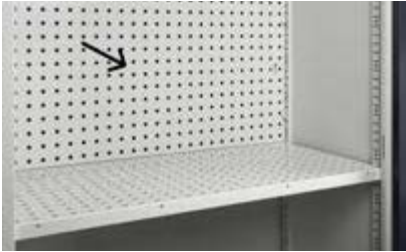

Horizontaler Boden



Lochkonsole mit 4 Kanten



### LOCHBODEN-/PLATTE



ART.	B mm	T mm	H mm	 KG	Abm. Loch mm	Abstand mm	RAL	CHF
FAC9912070039	995	500	30	120-50	10x10	38	7016	116,00
FAC9912070008	995	500	30	120-50	10x10	38	7035	116,00
FAC9912070004	995	500	30	120-50	10x10	38	5012	105,00

### SET MIT LOCHBÖDEN-/PLATTEN

ART.	B mm	T mm	H mm	Anz. Böden	 KG	Abm. Loch mm	Abstand mm	RAL	CHF
FAC9912080008	995	500	30	2	120-50	10x10	38	7035	223,00
FAC9912080004	995	500	30	2	120-50	10x10	38	5012	198,50
FAC9912080039	995	500	30	2	120-50	10x10	38	7016	223,00



### SCHUBLADEN MIT EINFACHEM AUSZUG 54X27 EH



ART.	Nutzmaß			 KG		H Frontblende Schublade	RAL	CHF
	B mm	T mm	H mm					
FAC9912180008	908	449	85	50	88%	100	7035	138,50
FAC9912180004	908	449	85	50	88%	100	5012	138,50
FAC9912180039	908	449	85	50	88%	100	7016	172,00

### SCHUBLADEN MIT TELESKOPISCHEM AUSZUG 54X27 EH



ART.	Nutzmaß			 KG		H Frontblende Schublade	RAL	CHF
	B mm	T mm	H mm					
FAC9912190008	908	449	85	100	100%	100	7035	187,50
FAC9912190004	908	449	85	100	100%	100	5012	187,50
FAC9912190039	908	449	85	100	100%	100	7016	219,50
FAC9912210008	908	449	135	100	100%	150	7035	212,50
FAC9912210004	908	449	135	100	100%	150	5012	212,50
FAC9912210039	908	449	135	100	100%	150	7016	235,50



TRAGKRAFT



AUSZUG



RAL 5012



RAL 7016



RAL 7035



VERZINKT



SATINIERTER EDELSTAHL

## KOMPONENTEN



### INTERNE WASSERDICHTE AUFFANGWANNEN FÜR FLÜSSIGKEITEN

ART.	B mm	T mm	H mm	KG	L	Endbearbeitung	CHF
FAC9911090099	484	500	42	50	9	Verzinkt	91,00
FAC9912090099	995	500	42	50	19	Verzinkt	99,50

### SET MIT WASSERDICHTEN AUFFANGWANNEN FÜR FLÜSSIGKEIT IM INNEREN

ART.	B mm	T mm	H mm	KG	L	Anz. Auffangwannen	Endbearbeitung	CHF
FAC9911100099	484	500	42	50	9	2	Verzinkt	180,50
FAC9912100099	995	500	42	50	19	2	Verzinkt	198,50



### ENERGIEKANAL FÜR STECKDOSENLEISTEN

ART.	B mm	T mm	H mm	RAL	CHF
FAC9912220039	1008	64	140	7016	64,50



### ANORDNUNG STECKDOSENLEISTEN FÜR ENERGIEKANAL



- 1 FI/LS-Schalter
- 2 Steckdosenleiste für 4 Stecker
- 3 Steckdosenleiste für 2 Stecker
- 4 USB Aufladen



Anbringung des Energiekanals im **oberen Bereich** des **Lochbodens/der Lochplatte**



Anbringung des Energiekanals im **unteren Bereich** des **Lochbodens/der Lochplatte**



In vertikaler Position in den **Lochboden/die Lochplatte integrierbarer** Energiekanal



### SEITLICHE HALTERUNG FÜR STECKDOSENLEISTE

ART.	B mm	T mm	H mm	RAL	CHF
FAC9912240039	10	463	77	7016	36,50

### ANORDNUNG STECKDOSENLEISTEN FÜR SEITLICHE HALTERUNG

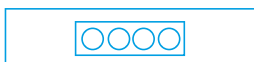

Steckdosenleiste für 4 Stecker



Anwendungsbeispiel mit:  
 1 Halterung Art. FAC9912240039  
 1 Steckdosenleisten Art. FBLET005007  
 1 Anschlusskabel Art. FBLET016007



## KOMPONENTEN



### LÜFTUNGSGITTER

ART.	B mm	T mm	H mm	RAL	CHF
FAC9912230039	994	123	136	7016	76,00

Anwendungsbeispiel mit:  
 1 Gitter Art. FAC9912230039  
 2 Ventilatoren Art. FAS32200100  
 1 Steckdosenleisten Art. FBLET005007  
 1 Anschlusskabel Art. FBLET016007



Anbringung des Gitters im **oberen Bereich** des Schranks **ohne** Hilfe des **Lochbodens/der Lochplatte**



Anbringung des Gitters im **oberen Bereich** des Schranks **mit** Hilfe des **Lochbodens/der Lochplatte**



Anbringung des Gitters im **unteren Bereich** des Schranks **mit** Hilfe des **Lochbodens/der Lochplatte**



### VENTILATOR 230 V, MIT SCHUKOSTECKER OHNE GITTER

ART.	B mm	T mm	H mm	Farbe	CHF
FAS32200100	125	44	125	Schwarz	58,50

# IRONTEAM

siehe S. 196



FBLET012007



FBLET004007



FBLET005007



FBLET016007



FBLET014007



FBLET020007



FBL99400008

### ANBRINGUNG DER LAMPE UNTER DEM LOCHBODEN/DER LOCHPLATTE



TRAGKRAFT



VOLUMEN



RAL 7016



VERZINKT

## KOMPONENTEN

1. Trennwand
2. Set mit Kleiderstange
3. Lochboden/-platte
4. Geschlitzter Boden
5. Schublade mit einfachem Auszug H=100 mm

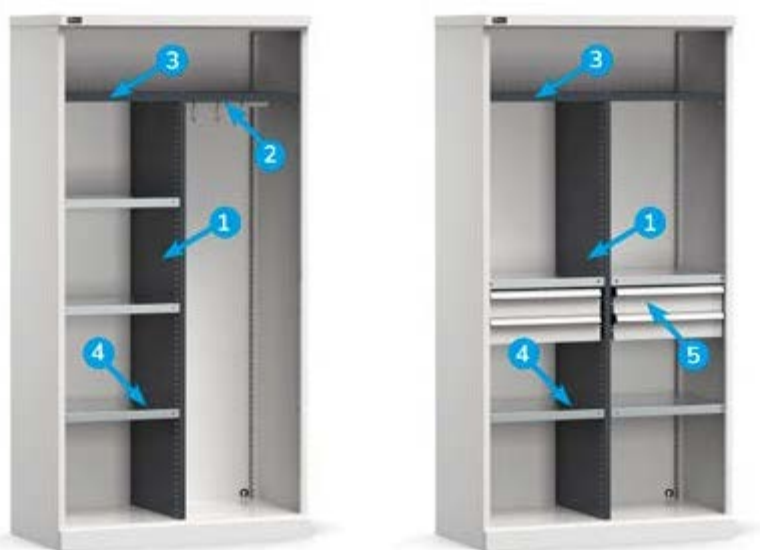

### TRENNWAND

ART.	B mm	T mm	H mm	Abstand mm	RAL	CHF
FAC9912260039	44	500	1616	25	7016	154,50

### SET MIT KLEIDERSTANGE

ART.	B mm	T mm	H mm	KG	Endbearbeitung	CHF
FAC9912270099	458	23	56	15	Verzinkt	21,00

### LOCHBODEN/-PLATTE

ART.	B mm	T mm	H mm	KG	RAL	CHF
FAC9912070039	995	500	30	120-50	7016	116,00

### GESCHLITZTER BODEN T=500 mm

ART.	B mm	T mm	H mm	KG	Endbearbeitung	CHF
FAC9911010099	484	500	35	120	Verzinkt	33,50



### SET MIT GESCHLITZTEN BÖDEN T=500 mm

ART.	B mm	T mm	H mm	Anz. Böden	KG	Endbearbeitung	CHF
FAC9911020099	484	500	35	2	120	Verzinkt	52,00
FAC9911030099	484	500	35	3	120	Verzinkt	75,50

### SCHUBLADEN MIT EINFACHEM AUSZUG 24X27 EH

ART.	Nutzmaß			KG	%	H Frontblende Schublade	RAL	CHF
	B mm	T mm	H mm					
FAC9911180008	398	449	85	50	88%	100	7035	117,00
FAC9911180004	398	449	85	50	88%	100	5012	117,00
FAC9911180039	398	449	85	50	88%	100	7016	137,00





## EINTEILUNGS- SYSTEME

B → 512 mm



ART.	geeignet für Schublade H mm	Komponenten	CHF
FFH00500100	100	2 x Querteiler B=202 mm 1 x Geschlitzte Längsteiler B=457 mm	14,50



ART.	geeignet für Schublade H mm	Komponenten	CHF
FFH00500800	100/125	3 x Einsatzkasten 150x75 mm 6 x Einsatzkasten 150x150 mm	39,50



ART.	geeignet für Schublade H mm	Komponenten	CHF
FFH00500900	100/125	15 x Einsatzkasten 150x75 mm	48,00

B → 1023 mm

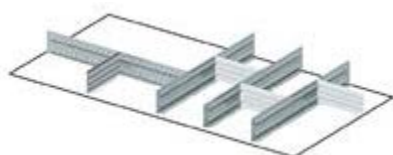

ART.	geeignet für Schublade H mm	Komponenten	CHF
FFH02000100	100	4 x Geschlitzte Längsteiler B=457 mm 4 x Querteiler B=151 mm	44,00



ART.	geeignet für Schublade H mm	Komponenten	CHF
FFH02000200	100	5 x Geschlitzte Längsteiler B=457 mm 10 x Querteiler B=151 mm	67,00



ART.	geeignet für Schublade H mm	Komponenten	CHF
FFH02000600	100/125	12 x Einsatzkasten 150x75 mm 12 x Einsatzkasten 150x150 mm	94,00



TRAGKRAFT



AUSZUG



RAL 5012



RAL 7016



RAL 7035



VERZINKT

# PERFOM

## GARDEROBENSCHRÄNKE PRO SERIE



Die Garderobenschränke sind aus robustem Stahlblech erstellt und erleichtern die Aufbewahrung von Kleidungsstücken und Arbeitskleidung. Jede Abteilung besitzt eine **Tiefe von 500 mm** und ist von einer Tür mit Schlitz für die Luftzirkulation und **Zylinderschloss mit Schlüssel** verschlossen. Die Konfiguration mit **Wäschetausch-Trennwand** und **geneigtem Dach** macht sie geeignet, um in Umgebungen eingesetzt zu werden, die einen hohen Grad an Sauberkeit erfordern und die den HACCP-Vorschriften entsprechen müssen. Die Garderobenschränke können weiterhin mit wasserfesten **Füßen aus Polypropylen** und einzelnen **Bänken** verschiedener Größen bereichert werden.

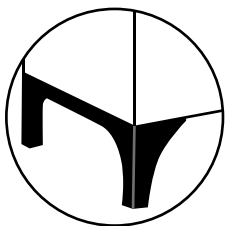

**FÜSSE AUS  
POLYPROPYLEN  
- EINFACHE  
REINIGUNG**

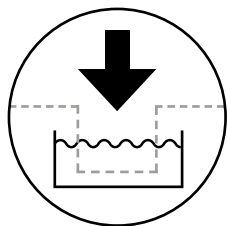

**ELEKTROPHORESE-  
LACKIERUNG**

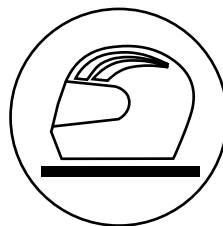

**AUSFÜHRUNG MIT  
HELMFACH**

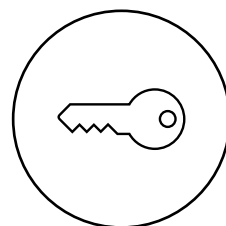

**SCHLOSS MIT  
SCHLÜSSEL**



ART.	B mm	T mm	H mm	Anz. Fächer	RAL	CHF
<b>PERFOMAN01</b>	1195	502	1950	4	7035	904,50

Bestehend aus:

Anz.	Beschreibung
1	Garderobenschrank mit horizontalem Oberteil und 4 Fächern
1	Ein Paar FüÙe für Garderobenschrank



ART.	B mm	T mm	H mm	Anz. Fächer	RAL	CHF
<b>PERFOMAN02</b>	1195	502	1950	3	7035	904,50

Bestehend aus:

Anz.	Beschreibung
1	Garderobenschrank mit horizontalem Oberteil und 3 Fächern
1	Ein Paar FüÙe für Garderobenschrank



ART.	B mm	T mm	H mm	Anz. Fächer	RAL	CHF
<b>PERFOMAN03</b>	1195	502	2170	4	7035	1040,50

Bestehend aus:

Anz.	Beschreibung
1	Garderobenschrank mit horizontalem Oberteil und 4 Fächern
1	Zusätzliches Schrägdach
1	Ein Paar FüÙe für Garderobenschrank



ART.	B mm	T mm	H mm	Anz. Fächer	RAL	CHF
<b>PERFOMAN04</b>	1195	502	2170	3	7035	1040,50

Bestehend aus:

Anz.	Beschreibung
1	Garderobenschrank mit horizontalem Oberteil und 3 Fächern
1	Zusätzliches Schrägdach
1	Ein Paar FüÙe für Garderobenschrank

## EINZELBANK



ART.	B mm	T mm	H mm		RAL	CHF
<b>FAN95400001</b>	1000	360	385/400	200	7000	196,50



ART.	B mm	T mm	H mm		RAL	CHF
<b>FAN95500001</b>	1494	360	385/400	200	7000	237,50



ART.	B mm	T mm	H mm		RAL	CHF
<b>FAN95600001</b>	2000	360	385/400	300	7000	335,50



ART.	B mm	T mm	H mm	Anz. Fächer	RAL	CHF
FAN1302C00108	608	502	1750	2	7035	530,00

[CONFIGURE](#)

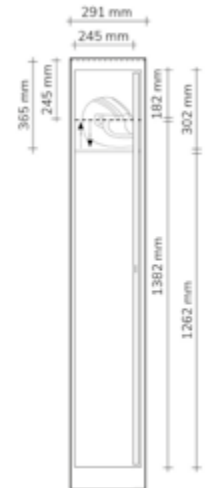

### ZUSÄTZLICHES SCHRÄGDACH

ART.	B mm	T mm	H mm	RAL	CHF
FAN51400008	607	502	220	7035	94,00



ART.	B mm	T mm	H mm	Anz. Fächer	RAL	CHF
FAN1303C00108	900	502	1750	3	7035	680,00

[CONFIGURE](#)

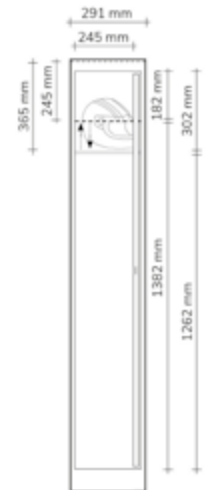

### ZUSÄTZLICHES SCHRÄGDACH

ART.	B mm	T mm	H mm	RAL	CHF
FAN51600008	899	502	220	7035	117,50



TRAGKRAFT



RAL 7000



RAL 7035



ART.	B mm	T mm	H mm	Anz. Fächer	RAL	CHF
FAN1304C00108	1192	502	1750	4	7035	878,50

[CONFIGURE](#)

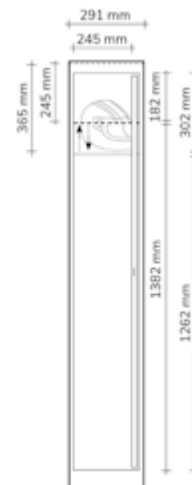

#### ZUSÄTZLICHES SCHRÄGDACH

ART.	B mm	T mm	H mm	RAL	CHF
FAN51800008	1191	502	220	7035	136,00



#### EIN PAAR FÜSSE FÜR GARDEROBENSCHRANK

ART.	B mm	T mm	H mm	Farbe	CHF
FRR23100001	135	500	180/200	Dunkelgrau	26,00





ART.	B mm	T mm	H mm	Anz. Fächer	RAL	CHF
<b>FAN1502C03108</b>	802	502	1750	2	7035	644,50

[CONFIGURE](#)

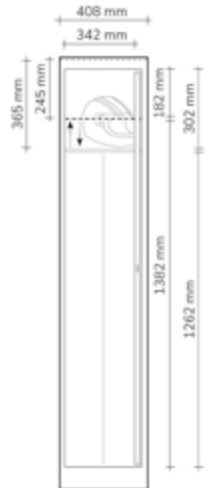

### ZUSÄTZLICHES SCHRÄGDACH



ART.	B mm	T mm	H mm	RAL	CHF
<b>FAN51500008</b>	801	502	220	7035	103,00



ART.	B mm	T mm	H mm	Anz. Fächer	RAL	CHF
<b>FAN1503C03108</b>	1192	502	1750	3	7035	878,50

[CONFIGURE](#)

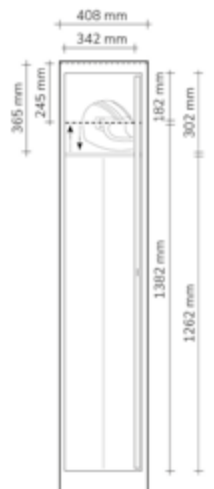

### ZUSÄTZLICHES SCHRÄGDACH



ART.	B mm	T mm	H mm	RAL	CHF
<b>FAN51800008</b>	1191	502	220	7035	136,00

# NC

## WERKZEUGTRÄGER PRO SERIE



Die Lösungen NC weisen spezielle Werkzeughalter und Rahmen zur sicheren und ordentlichen Organisation von Spindeln und anderen üblicherweise in Maschinen mit numerischer Steuerung verwendeten Werkzeugen. Die **Werkzeughalter aus ABS** sind stoßfest, können leicht gereinigt werden und sind in verschiedenen Größen in Abhängigkeit der Typologie von aufzubewahrenden Instrumenten verfügbar. Sie sind auf **horizontalen und geneigten Rahmen positioniert**, die direkt auf einer Halterung für Werkbank, auf einem Wagen installiert oder in Schränken im Inneren von Schubladen oder anstatt der Einlegeböden eingesetzt werden.

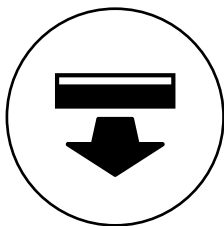

SCHUBLADEN MIT  
VOLLAUSSZUG



SCHRANK  
TRAGKRAFT 1200 KG

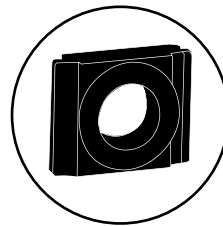

BREITES SORTIMENT  
AN  
WERKZEUGHALTERN

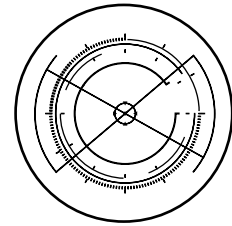

KONFIGURIERBAR

## WERKZEUGTRÄGER



[CONFIGURE](#)





[CONFIGURE](#)

ART.	B mm	T mm	H mm	 KG	Anz. Rahmenpaare für Schrank	Anz. Rahmenpaare für Schublade	Anz. Schubladen	Anz. Werkzeughalter	Art des Werkzeughalters	RAL	CHF
PERFOMNC01	1023	555	2000	1200	2	-	-	84	ISO 40	7035	1828,50
PERFOMNC02	1023	555	2000	1200	2	-	-	84	ISO 40	5012	1828,50
PERFOMNC03	1023	555	2000	1200	2	-	-	50	ISO 50	7035	1649,50
PERFOMNC04	1023	555	2000	1200	2	-	-	50	ISO 50	5012	1649,50
PERFOMNC05	1023	555	2000	1200	2	-	-	60	HSKA63-B80	7035	1714,50
PERFOMNC06	1023	555	2000	1200	2	-	-	60	HSKA63-B80	5012	1714,50
PERFOMNC07	1023	555	2000	1200	1	1	2	84	ISO 40	7035	2167,50
PERFOMNC08	1023	555	2000	1200	1	1	2	84	ISO 40	5012	2167,50
PERFOMNC09	1023	555	2000	1200	1	1	2	50	ISO 50	7035	1988,50
PERFOMNC10	1023	555	2000	1200	1	1	2	50	ISO 50	5012	1988,50
PERFOMNC11	1023	555	2000	1200	1	1	2	60	HSKA63-B80	7035	2053,50
PERFOMNC12	1023	555	2000	1200	1	1	2	60	HSKA63-B80	5012	2053,50



[CONFIGURE](#)

ART.	B mm	T mm	H mm	 KG ohne Rollen	 KG Set Rollen	Anz. Rahmen	Anz. Werkzeughalter	Art des Werkzeughalters	RAL	CHF
COMBINC01	1064	512	892	500	825	3	35	ISO 40	7035+7000	1032,00
COMBINC02	1064	512	892	500	825	3	35	ISO 40	5012+7000	1032,00
COMBINC03	1064	512	892	500	825	3	25	ISO 50	7035+7000	984,50
COMBINC04	1064	512	892	500	825	3	25	ISO 50	5012+7000	984,50
COMBINC05	1064	512	892	500	825	3	25	HSKA63-B80	7035+7000	984,50
COMBINC06	1064	512	892	500	825	3	25	HSKA63-B80	5012+7000	984,50



TRAGKRAFT



RAL 7035+RAL 7000



RAL 5012+RAL 7000



RAL 5012



RAL 7035



WERKZEUGHALTERRAHMEN FÜR WERKBANK

ART.	B mm	T mm	H mm	RAL	CHF
FNC20100008	565	450	351	7035	175,00
FNC20100004	565	450	351	5012	175,00

WERKZEUGHALTER

ART.	Art	Verkaufseinheit	Höchstmenge					CHF
FNC95100003	ISO 30	7	7	21	42	35	21	6,00
FNC95300003	ISO 40	7	7	21	42	35	21	6,00
FNC95400003	ISO 45	6	6	18	30	30	18	6,50
FNC95500003	ISO 50	5	5	15	25	20	15	6,50
FNC95600003	VDI30	7	7	21	42	35	21	6,50
FNC95700003	VDI40	5	5	15	30	30	15	6,50
FNC95800003	VDI50	5	5	15	30	30	15	8,00
FNC95900003	VDI60	5	5	15	25	20	15	14,50
FNC97200003	MORSEKEGEL 2	7	7	21	42	35	21	6,50
FNC97300003	MORSEKEGEL 3	7	7	21	42	35	21	6,50
FNC97400003	MORSEKEGEL 4	7	7	21	42	35	21	6,50
FNC97500003	MORSEKEGEL 5	5	5	15	30	30	15	6,50
FNC92700003	CAPTO C3	7	7	21	42	35	21	8,00
FNC92750003	CAPTO C4	5	5	15	30	30	15	8,00
FNC92800003	CAPTO C5	5	5	15	30	30	15	8,00
FNC92850003	CAPTO C6	5	5	15	30	30	15	8,00
FNC92900003	CAPTO C8	5	5	15	20	20	15	8,00
FNC92100003	HSKA32-B40	7	7	21	42	35	21	6,50
FNC92200003	HSKA40-B50	7	7	21	42	35	21	6,50
FNC92300003	HSKA50-B63	5	5	15	30	30	15	6,50
FNC92400003	HSKA63-B80	5	5	15	30	30	15	6,50
FNC92500003	HSKA80-B100	5	5	15	20	20	15	8,00
FNC92600003	HSK A100-B125	5	5	15	20	20	15	8,00
FNC96400003	2"	6	6	18	30	30	18	8,00
FNC96500003	2" 1/4	5	5	15	25	20	15	14,50

## KOMPONENTEN





### FLÜGELTÜRSCHRANK 54X27 EH

ART.	B mm	T mm	H mm	 KG	RAL	CHF
FAA1420C000PD	1023	555	2000	1200	7035+7016	806,50
FAA1420C00008	1023	555	2000	1200	7035	806,50
FAA1420C00004	1023	555	2000	1200	5012	806,50

### SCHUBLADEN MIT TELESKOPISCHEM AUSZUG 54X27 EH



ART.	Nutzmaß			 KG		H Frontblende Schublade	RAL	CHF
	B mm	T mm	H mm					
FAC9912190008	908	449	85	100	100%	100	7035	187,50
FAC9912190004	908	449	85	100	100%	100	5012	187,50
FAC9912190039	908	449	85	100	100%	100	7016	219,50
FAC9912210008	908	449	135	100	100%	150	7035	212,50
FAC9912210004	908	449	135	100	100%	150	5012	212,50
FAC9912210039	908	449	135	100	100%	150	7016	235,50



### WERKZEUGHALTERRAHMEN IN 3 REIHEN FÜR SCHUBLADEN INKLUSIVE HALTERUNGEN - PACKUNG MIT 2 STK. ohne Werkzeughalter

ART.	B mm	T mm	H mm	RAL	CHF
FNC5140S101	894	446	142/180	7000	223,00



### WERKZEUGHALTERRAHMEN MIT 3 REIHEN FÜR SCHRANK - PACKUNG MIT 2 STÜCK

ART.	B mm	T mm	H mm	 KG	RAL	CHF
FNC5160S101	965	444	68	150	7000	259,00



LENKROLLE



LENKROLLE MIT BREMSE



BOCKROLLE

### WERKZEUGTRÄGERWAGEN MIT ROLLEN

ART.	B mm	T mm	H mm	 KG ohne Rollen	Rollen					RAL	CHF
					Ø mm	Material	 KG Set Rollen				
FCNF1001056	1064	512	892	500	125	Nylon	825	2	2	7035+7000	822,00
FCNF1001051	1064	512	892	500	125	Nylon	825	2	2	5012+7000	822,00



TRAGKRAFT



AUSZUG



RAL 7035 + RAL 7016



RAL 7035 + RAL 7000



RAL 5012 + RAL 7000



RAL 5012



RAL 7000



RAL 7016



RAL 7035

# UMWELT

## PRODUKTE FÜR UMWELT PRO SERIE



Die Auffangwannen verhindern ein versehentliches Austreten von gefährlichen und umweltschädlichen Stoffen, in Übereinstimmung mit den italienischen Gesetzesdekreten Nr. 152/2006 und Nr. 81/2008. Achtung! Es wird daran erinnert, dass in ein und derselben Wanne keine chemischen Substanzen aufbewahrt werden dürfen, die miteinander reagieren können. Außerdem muss die Kompatibilität der gelagerten Gefahrstoffe mit dem Material zu prüfen, aus dem der Tank und das Gitter gefertigt sind. Das Fassungsvermögen der Behälter, die über jeder Wanne gelagert werden können, und die Angaben, die weder erschöpfend noch verbindlich sind, gelten für Italien. Für andere Länder sind die spezifischen Vorschriften des Verwendungslandes zu beachten. Für weitere Informationen müssen die zuständigen örtlichen Behörden kontaktiert werden.



### AUFFANGWANNEN + REGALBÖDEN UND AUFFANGWANNEN PERFORM AUS STAHL

Geeignet für brennbare Flüssigkeiten der Kategorien **GHS 1 - 3** und wassergefährdende Flüssigkeiten der Kategorien **GHS 1 - 4**. **Ätzende Stoffe sind nicht zulässig.**

### AUFFANGWANNEN AUS PE

Geeignet für wassergefährdende Flüssigkeiten der Kategorien **GHS 1 - 4**. **Brennbare Stoffe sind nicht zulässig.**



### KIPPBEHÄLTER

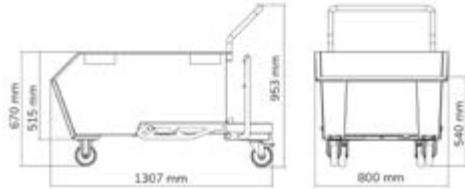

#### KIPPBEHÄLTER FASSUNGSVERMÖGEN 300 L MIT VORRÜSTUNG FÜR GITTER UND HAHN

ART.	B mm	T mm	H mm	L	KG	Rollen						RAL	CHF
						Ø mm	H mm	Material	KG Set Rollen	☞	☛		
FAXEPR030060039	1307	800	953	300	600	125	155	Nylon	825	2	2	7016	1463,00

⚠ Kippbehälter wird demontiert geliefert



#### KIPPBEHÄLTER FASSUNGSVERMÖGEN 500 L MIT VORRÜSTUNG FÜR GITTER UND HAHN

ART.	B mm	T mm	H mm	L	KG	Rollen						RAL	CHF
						Ø mm	H mm	Material	KG Set Rollen	☞	☛		
FAXEPR050060039	1412	800	970	500	1000	160	200	Nylon	1050	2	2	7016	1673,00

⚠ Kippbehälter wird demontiert geliefert



### KIPPBEHÄLTER

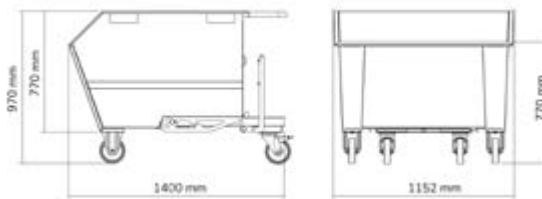

#### KIPPBEHÄLTER FASSUNGSVERMÖGEN 750 L MIT VORRÜSTUNG FÜR GITTER UND HAHN

ART.	B mm	T mm	H mm	L	KG	Rollen						RAL	CHF
						Ø mm	H mm	Material	KG Set Rollen	↺	↻		
FAXEPR075060039	1400	1152	970	750	1350	160	200	Nylon	1050	2	2	7016	1953,00

Kippbehälter wird demontiert geliefert

#### HYDRAULIKZYLINDER FÜR GEBREMSTE BEHÄLTERKIPPUNG



#### HYDRAULIKZYLINDER FÜR KIPPBEHÄLTER

ART.	B mm	T mm	H mm	CHF
FAXEAC004000007	401/671	42	42	181,00

#### HAHN AN DER VORDERSEITE ZUM ABLASSEN VON RESTFLÜSSIGKEITEN



#### SET MIT HAHN + GITTER

ART.	B mm	T mm	H mm	geeignet für	CHF
FAXEAC001000099	700	388	25	FAXEPR0300600	170,50
FAXEAC003000099	685	388	25	FAXEPR0500600	170,50
FAXEAC002000099	1028	388	25	FAXEPR0750600	206,00



## BIG-BAG-GESTELL



Gestell wird demontiert auf Palette geliefert

### HÖHENVERSTELLBARES BIG-BAG-GESTELL

ART.	B mm	T mm	H mm	KG	RAL	CHF
FAXEBB1002H0039	1090	1084	1205/1395	1000	7016	701.00



Ohne Big Bag

- Höhenverstellbare Beine (1205 - 1395 mm) für die Aufnahme von Big Bags in zwei verschiedenen Größen
- Glatte untere Böden für eine bessere Abstützung der Säcke
- getestete Tragfähigkeit: 1000 kg
- Stapelbar: 1+2 Gestelle
- Möglichkeit des Einlegens und Entnehmens des Big Bags auch bei gestapelten Gestellen
- Kartonverpackung auf unbegaster Palette



TRAGKRAFT



VOLUMEN



BOCKROLLE



LENKROLLE MIT BREMSE



RAL 7016

## AUFFANGWANNEN

### KONISCHE AUFFANGWANNE, INHALT 200 L

ART.	B mm	T mm	H mm	RAL	CHF
ECO1314	1310	800	351	7016	675,00



Bestehend aus:

Anz.	Beschreibung
1	Konische Auffangwanne, Inhalt 200 l
2	Kit 2 Latten
1	Kit 2 Käbme für konische Wanne



siehe S. 364

### AUFFANGWANNE FASSUNGSVERMÖGEN 200 L

ART.	B mm	T mm	H mm	RAL	CHF
ECO1315	1300	805	400	7016	693,50



Bestehend aus:

Anz.	Beschreibung
1	Auffangwanne Fassungsvermögen 200 l
2	Kit 2 Latten
1	Kit 2 Käbme B=800 mm



siehe S. 364

### AUFFANGWANNE FASSUNGSVERMÖGEN 300 L

ART.	B mm	T mm	H mm	RAL	CHF
ECO1316	1300	1205	400	7016	862,00



Bestehend aus:

Anz.	Beschreibung
1	Auffangwanne Fassungsvermögen 300 l
3	Kit 2 Latten
1	Kit 2 Käbme B=1200 mm



siehe S. 364

## AUFFANGWANNEN



### AUFFANGWANNE FASSUNGSVERMÖGEN 400 L

ART.	B mm	T mm	H mm	RAL	CHF
ECO1318	1300	1222	400	7016	916,00

Bestehend aus:

Anz.	Beschreibung
1	Auffangwanne Fassungsvermögen 300 l
3	Kit 2 Latten
1	Kit 2 Kämme B=1200 mm
1	Kit 2 Stopfen und Dichtungen

Mit dem Stopfenkit erhöht sich das Fassungsvermögen der 300-Liter-Wanne auf 400 Liter

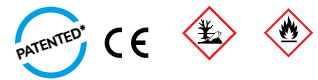

siehe S. 364



### AUFFANGWANNE FASSUNGSVERMÖGEN 800 L

ART.	B mm	T mm	H mm	RAL	CHF
ECO1319	1300	2422	400	7016	1832,00

Bestehend aus:

Anz.	Beschreibung
2	Auffangwanne Fassungsvermögen 300 l
6	Kit 2 Latten
2	Kit 2 Kämme B=1200 mm
1	Kit Wannerverbindung
1	Kit 2 Stopfen und Dichtungen



siehe S. 364

Fässer nicht inbegriffen



Beispiel für eine Wannerverbindung:

1. Kit Wannerverbindung (bestehend aus einem Auffangwannenprofil aus verzinktem Stahl und einem Verteiler mit zwei Dichtungen)
2. Kit 2 Stopfen und Dichtungen

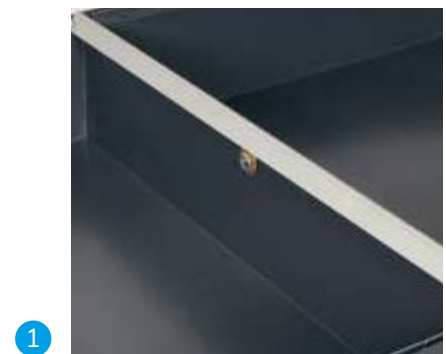

TRAGKRAFT



RAL 7016

## AUFFANGWANNEN



### AUFFANGWANNE MIT 300 L FASSUNGSVERMÖGEN UND FASSHALTERUNG

ART.	B mm	T mm	H mm	RAL	CHF
ECO1322	1300	1205	787	7016	1028,50

Bestehend aus:

Anz.	Beschreibung
1	Auffangwanne Fassungsvermögen 300 l
2	Kit 2 Latten
1	Fasshalter für 2 Fässer



siehe S. 364

Fässer nicht inbegriffen



### AUFFANGWANNE MIT 200 L FASSUNGSVERMÖGEN UND RÄDERN

ART.	B mm	T mm	H mm	RAL	CHF
ECO1320	1491	800	1018	7016	904,50

Bestehend aus:

Anz.	Beschreibung
1	Auffangwanne Fassungsvermögen 200 l
2	Kit 2 Latten
1	Kit 2 Käbme B=800 mm
1	Handgriff für Wanne
1	Set Nylonrollen Ø 125 mm



siehe S. 364

Fässer nicht inbegriffen



## AUFFANGWANNEN



Ohne Tank

### AUFFANGWANNE FASSUNGSVERMÖGEN 1000 L

ART.	B mm	T mm	H mm	RAL	CHF
<b>ECO1317</b>	1600	1300	640	7016	1724,00

Bestehend aus:

Anz.	Beschreibung
1	Auffangwanne Fassungsvermögen 1000 l
4	Kit 2 Latten
2	Kit 2 Käbme B=800 mm



siehe S. 364



Ohne Tank

### AUFFANGWANNE FASSUNGSVERMÖGEN 1000 L MIT GESTELL

ART.	B mm	T mm	H mm	RAL	CHF
<b>ECO1321</b>	1600	1306	1065	7016	2028,50

Bestehend aus:

Anz.	Beschreibung
1	Auffangwanne Fassungsvermögen 1000 l
4	Kit 2 Latten
1	Gestell für Auffangwanne



siehe S. 364



## AUFFANGWANNEN



siehe S. 364

Tanks nicht inbegriffen

### AUFFANGWANNE FASSUNGSVERMÖGEN 1100 L MIT GESTELL

ART.	B mm	T mm	H mm	RAL	CHF
ECO1323	1306	3222	825	7016	3198,50

Bestehend aus:

Anz.	Beschreibung
2	Auffangwanne Fassungsvermögen 300 l
1	Auffangwanne Fassungsvermögen 200 l
8	Kit 2 Latten
2	Gestell für Auffangwanne
1	Kit 2 Stopfen und Dichtungen
2	Kit Wannerverbindung

Bei Verwendung des Stopfenkits erhöht sich das Fassungsvermögen der 300-Liter-Auffangwanne auf 400 Liter, während sich das Auffangvolumen der 200-Liter-Auffangwanne auf 300 Liter erhöht.



Beispiel für eine Wannerverbindung:

1. Auffangwanne Fassungsvermögen 300 l
2. Auffangwanne Fassungsvermögen 200 l
3. Kit 2 Stopfen und Dichtungen
4. Kit Wannerverbindung (bestehend aus einem Auffangwannenprofil aus verzinktem Stahl und einem Verteiler mit zwei Dichtungen)

## AUFFANGWANNEN



siehe S. 364

Tanks nicht inbegriffen

### AUFFANGWANNE FASSUNGSVERMÖGEN 1200 L

ART.	B mm	T mm	H mm	RAL	CHF
<b>ECO1324</b>	1300	3627	400	7016	2748,00

Bestehend aus:

Anz.	Beschreibung
3	Auffangwanne Fassungsvermögen 300 l
9	Kit 2 Latten
3	Kit 2 Kämme B=1200 mm
2	Kit Wannerverbindung
1	Kit 2 Stopfen und Dichtungen



Beispiel für eine Wannerverbindung:

1. Kit Wannerverbindung (bestehend aus einem Auffangwannenprofil aus verzinktem Stahl und einem Verteiler mit zwei Dichtungen)
2. Kit 2 Stopfen und Dichtungen



TRAGKRAFT



RAL 7016

## AUFFANGWANNEN



### STÄNDER AUS POLYETHYLEN ZUR ERHÖHUNG

ART.	B mm	T mm	H mm	für Fässer		Farbe	CHF
				Anz.	L		
FAX002068000005	465	610	410	1	200	Gelb	281,00
FAX002070000005	1200	780	255	2	200	Gelb	685,00



### AUFFANGWANNE AUS POLYETHYLEN MIT GITTER FÜR FÄSSER

ART.	B mm	T mm	H mm	L	für Fässer		Farbe	CHF
					Anz.	L		
FAX002064000005	925	800	420	225	1	200	Gelb	667,50
FAX002065000005	1350	800	420	305	2	200	Gelb	1194,00
FAX002066000005	1350	1350	490	500	4	200	Gelb	1630,50



siehe S. 364



### AUFFANGWANNE AUS POLYETHYLEN MIT GITTER FÜR TONNE

ART.	B mm	T mm	H mm	L	für Tank		Farbe	CHF
					Anz.	L		
FAX002067000005	1350	1350	970	1050	1	1000	Gelb	2347,50



siehe S. 364





## UMWELTSCHRÄNKE



CONFIGURE

ART.	B mm	T mm	H mm	KG	RAL	CHF
PERFORM12013	1048	600	1027	800	1004	893,50
PERFORM12014	1048	600	1027	800	7035+7016	893,50
PERFORM12015	1048	600	1027	800	7035	893,50
PERFORM12016	1048	600	1027	800	5012	893,50

Bestehend aus:

Anz.	Beschreibung
1	Schrank mit geschlitzten Flügeltüren
1	Geschlitzter Boden
1	Aussenliegende wasserdichte Auffangwanne für Flüssigkeiten - Fassungsvermögen 59 L



siehe S. 364



CONFIGURE

ART.	B mm	T mm	H mm	KG	RAL	CHF
PERFORM12017	1023	555	1000	800	1004	853,00
PERFORM12018	1023	555	1000	800	7035+7016	853,00
PERFORM12019	1023	555	1000	800	7035	853,00
PERFORM12020	1023	555	1000	800	5012	853,00

Bestehend aus:

Anz.	Beschreibung
1	Schrank mit geschlitzten Flügeltüren
1	Set mit 2 wasserdichten Auffangwannen für Flüssigkeit im Inneren - Fassungsvermögen 19 L



siehe S. 364



CONFIGURE

ART.	B mm	T mm	H mm	KG	RAL	CHF
PERFORM12025	1048	600	1027	800	6011	893,50

Bestehend aus:

Anz.	Beschreibung
1	Schrank mit geschlitzten Flügeltüren
1	Geschlitzter Boden
1	Aussenliegende wasserdichte Auffangwanne für Flüssigkeiten - Fassungsvermögen 59 L



siehe S. 364



TRAGKRAFT



VOLUMEN



RAL 7035 + RAL 7016



RAL 1004



RAL 5012



RAL 6011



RAL 7016



RAL 7035

## UMWELTSCHRÄNKE



CONFIGURE

ART.	B mm	T mm	H mm	KG	RAL	CHF
<b>PERFOM14056</b>	1048	600	2027	1200	6011	1133,50

Bestehend aus:

Anz.	Beschreibung
1	Schrank mit geschlitzten Flügeltüren
1	Set mit 3 geschlitzten Böden
1	Aussenliegende wasserdichte Auffangwanne für Flüssigkeiten - Fassungsvermögen 59 L



siehe S. 364



CONFIGURE

ART.	B mm	T mm	H mm	KG	RAL	CHF
<b>PERFOM14057</b>	1023	555	2000	1200	6011	1203,50

Bestehend aus:

Anz.	Beschreibung
1	Schrank mit geschlitzten Flügeltüren
2	Set mit 2 wasserdichten Auffangwannen für Flüssigkeit im Inneren - Fassungsvermögen 19 L



siehe S. 364



CONFIGURE

ART.	B mm	T mm	H mm	KG	RAL	CHF
<b>PERFOM14058</b>	1023	555	2000	1200	7035	1448,50

Bestehend aus:

Anz.	Beschreibung
1	Schrank mit geschlitzten Flügeltüren aus Polycarbonat
2	Set mit 2 wasserdichten Auffangwannen für Flüssigkeit im Inneren - Fassungsvermögen 19 L



siehe S. 364

# UMWELT

## UMWELTSCHRÄNKE

KIPPBEHÄLTER

AUFFANGWANNEN

BIG-BAG-GESTELL

UMWELTSCHRÄNKE



CONFIGURE

ART.	B mm	T mm	H mm	KG	RAL	CHF
PERFOM14025	1048	600	2027	1200	1004	1133,50
PERFOM14026	1048	600	2027	1200	7035+7016	1133,50
PERFOM14027	1048	600	2027	1200	7035	1133,50
PERFOM14028	1048	600	2027	1200	5012	1133,50

Bestehend aus:

Anz.	Beschreibung
1	Schrank mit geschlitzten Flügeltüren
1	Set mit 3 geschlitzten Böden
1	Aussenliegende wasserdichte Auffangwanne für Flüssigkeiten - Fassungsvermögen 59 L



siehe S. 364



CONFIGURE

ART.	B mm	T mm	H mm	KG	RAL	CHF
PERFOM14029	1023	555	2000	1200	1004	1203,50
PERFOM14030	1023	555	2000	1200	7035+7016	1203,50
PERFOM14031	1023	555	2000	1200	7035	1203,50
PERFOM14032	1023	555	2000	1200	5012	1203,50

Bestehend aus:

Anz.	Beschreibung
1	Schrank mit geschlitzten Flügeltüren
2	Set mit 2 wasserdichten Auffangwannen für Flüssigkeit im Inneren - Fassungsvermögen 19 L



siehe S. 364



TRAGKRAFT    
 RAL 7035+RAL 7016    
 RAL 1004    
 RAL 5012    
 RAL 6011    
 RAL 7035

# CLEVER-COMBI

## WAGEN PRO SERIE



Clever und Combi sind praktische Wagen für das Handling von Produkten und Ausrüstungen in der Arbeitsumgebung. Insbesondere **Clever** ist ein innovativer **modularer Wagen**, der auch als Werkstattwagen dank der Möglichkeit der Personalisierung mit Einlegeböden oder Arbeitsplatte aus Holz, Schubladen, Lochplatten, Türen, Haken und Zubehör von Iron Team eingesetzt werden kann. **Combi** hingegen weist eine oder zwei **Ladeflächen** auf, die ihn ideal für die Verwendung im **Magazin** zum Handling von Halbfertigerzeugnissen oder Produkten machen.

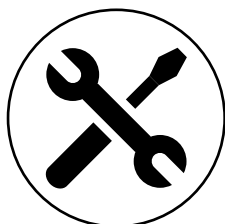

EINFACHE  
MONTAGE



TRAGKRAFT  
BÖDEN 100 KG

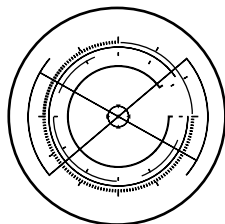

KONFIGURIERBAR

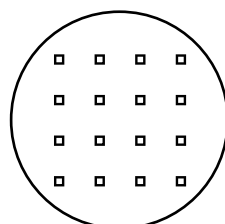

VIERKANT-  
LÖCHUNG 10X10

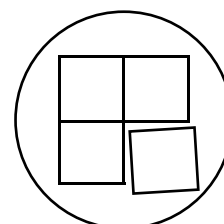

MODULAR



ART.	B mm	T mm	H mm	ohne Rollen	Set Rollen	RAL	CHF
<b>CLEVER0903</b>	908	515	819	300	225	7035	289,00
<b>CLEVER0904</b>	908	515	819	300	225	5012	289,00

Bestehend aus:

Anz.	Beschreibung
1	Zerlegter Wagen ohne Rollen
1	Set mit Rollen aus Standard-Gummi Ø 100 mm

[CONFIGURE](#)



ART.	B mm	T mm	H mm	ohne Rollen	Set Rollen	RAL	CHF
<b>CLEVER0905</b>	908	515	819	300	225	7035	367,50
<b>CLEVER0906</b>	908	515	819	300	225	5012	367,50

Bestehend aus:

Anz.	Beschreibung
1	Zerlegter Wagen ohne Rollen
1	Zusätzlicher Fachboden
1	Set mit Rollen aus Standard-Gummi Ø 100 mm

[CONFIGURE](#)



ART.	B mm	T mm	H mm	ohne Rollen	Set Rollen	RAL	CHF
<b>CLEVER0907</b>	908	515	846	300	300	7035	385,00
<b>CLEVER0908</b>	908	515	846	300	300	5012	385,00

Bestehend aus:

Anz.	Beschreibung
1	Zerlegter Wagen ohne Rollen
1	Zusätzlicher Fachboden
1	Set mit Rollen aus synthetischem, abriebfestem Gummi Ø 125 mm

[CONFIGURE](#)



TRAGKRAFT



RAL 5012



RAL 7035



ART.	B mm	T mm	H mm	ohne Rollen	Set Rollen	RAL	CHF
<b>CLEVER1003</b>	1028	615	819	300	225	7035	324,00
<b>CLEVER1004</b>	1028	615	819	300	225	5012	324,00

Bestehend aus:

Anz.	Beschreibung
1	Zerlegter Wagen ohne Rollen
1	Set mit Rollen aus Standard-Gummi Ø 100 mm

[CONFIGURE](#)



ART.	B mm	T mm	H mm	ohne Rollen	Set Rollen	RAL	CHF
<b>CLEVER1005</b>	1028	615	846	300	300	7035	427,00
<b>CLEVER1006</b>	1028	615	846	300	300	5012	427,00

Bestehend aus:

Anz.	Beschreibung
1	Zerlegter Wagen ohne Rollen
1	Zusätzlicher Fachboden
1	Set mit Rollen aus Standard-Gummi Ø 125 mm

[CONFIGURE](#)



ART.	B mm	T mm	H mm	ohne Rollen	Set Rollen	RAL	CHF
<b>CLEVER1007</b>	1028	615	846	300	300	7035	435,50
<b>CLEVER1008</b>	1028	615	846	300	300	5012	435,50

Bestehend aus:

Anz.	Beschreibung
1	Zerlegter Wagen ohne Rollen
1	Zusätzlicher Fachboden
1	Set mit Rollen aus synthetischem, abriebfestem Gummi Ø 125 mm

[CONFIGURE](#)



ART.	B mm	T mm	H mm	ohne Rollen	Set Rollen	RAL	CHF
<b>CLEVER1009</b>	1028	615	868	300	300	7035	542,50
<b>CLEVER1010</b>	1028	615	868	300	300	5012	542,50

Bestehend aus:

Anz.	Beschreibung
1	Zerlegter Wagen ohne Rollen
1	Holzboden mit Halterungen
1	Set mit Rollen aus synthetischem, abriebfestem Gummi Ø 125 mm

[CONFIGURE](#)



ART.	B mm	T mm	H mm	ohne Rollen	Set Rollen	RAL	CHF
<b>CLEVER1011</b>	1030	615	846	300	300	7035	572,50
<b>CLEVER1012</b>	1030	615	846	300	300	5012	572,50

Bestehend aus:

Anz.	Beschreibung
1	Zerlegter Wagen ohne Rollen
1	Zusätzlicher Fachboden
2	Seitliche Lochplatte
1	Set mit Rollen aus synthetischem, abriebfestem Gummi Ø 125 mm

[CONFIGURE](#)



ART.	B mm	T mm	H mm	ohne Rollen	Set Rollen	RAL	CHF
<b>CLEVER1013</b>	1030	615	868	300	300	7035	679,50
<b>CLEVER1014</b>	1030	615	868	300	300	5012	679,50

Bestehend aus:

Anz.	Beschreibung
1	Zerlegter Wagen ohne Rollen
1	Holzboden mit Halterungen
2	Seitliche Lochplatte
1	Set mit Rollen aus synthetischem, abriebfestem Gummi Ø 125 mm

[CONFIGURE](#)



TRAGKRAFT



RAL 5012



RAL 7035



ART.	B mm	T mm	H mm	ohne Rollen	Set Rollen	RAL	CHF
<b>CLEVER1015</b>	1030	630	868	300	300	7035	779,00
<b>CLEVER1016</b>	1030	630	868	300	300	5012	779,00

Bestehend aus:

Anz.	Beschreibung
1	Zerlegter Wagen ohne Rollen
1	Holzboden mit Halterungen
2	Seitliche Lochplatte
1	Rückseitige Lochplatte
1	Set mit Rollen aus synthetischem, abriebfestem Gummi Ø 125 mm

[CONFIGURE](#)



ART.	B mm	T mm	H mm	ohne Rollen	Set Rollen	RAL	CHF
<b>CLEVER1017</b>	1030	655	868	300	300	7035	1068,50
<b>CLEVER1018</b>	1030	655	868	300	300	5012	1068,50

Bestehend aus:

Anz.	Beschreibung
1	Zerlegter Wagen ohne Rollen
1	Holzboden mit Halterungen
2	Seitliche Lochplatte
1	Rückseitige Lochplatte
1	Flügeltürpaar
1	Set mit Rollen aus synthetischem, abriebfestem Gummi Ø 125 mm

[CONFIGURE](#)



ART.	B mm	T mm	H mm	ohne Rollen	Set Rollen	RAL	CHF
<b>CLEVER1019</b>	1028	615	846	300	300	7035+7016	631,50
<b>CLEVER1020</b>	1028	615	846	300	300	5012	623,00

Bestehend aus:

Anz.	Beschreibung
1	Zerlegter Wagen ohne Rollen
1	Zusätzlicher Fachboden
1	Schrank B=500 mm mit 1 Schublade H=150 mm
1	Set mit Rollen aus synthetischem, abriebfestem Gummi Ø 125 mm

[CONFIGURE](#)





ART.	B mm	T mm	H mm	ohne Rollen	Set Rollen	RAL	CHF
<b>CLEVER1021</b>	1030	633	1538	300	300	7035	843,50
<b>CLEVER1022</b>	1030	633	1538	300	300	5012	843,50

Bestehend aus:

Anz.	Beschreibung
1	Zerlegter Wagen ohne Rollen
1	Holzboden mit Halterungen
2	Seitliche Lochplatte
1	Rückseitige Lochplatte
1	Trägerpaar zur Paneelbefestigung
1	Set mit Rollen aus synthetischem, abriebfestem Gummi Ø 125 mm

[CONFIGURE](#)



ART.	B mm	T mm	H mm	ohne Rollen	Set Rollen	RAL	CHF
<b>CLEVER1023</b>	1030	658	1538	300	300	7035	1232,50
<b>CLEVER1024</b>	1030	658	1538	300	300	5012	1232,50

Bestehend aus:

Anz.	Beschreibung
1	Zerlegter Wagen ohne Rollen
1	Holzboden mit Halterungen
2	Seitliche Lochplatte
2	Rückseitige Lochplatte
1	Trägerpaar zur Paneelbefestigung
1	Flügeltürpaar
1	Set mit Rollen aus synthetischem, abriebfestem Gummi Ø 125 mm

[CONFIGURE](#)



ART.	B mm	T mm	H mm	ohne Rollen	Set Rollen	RAL	CHF
<b>CLEVER1025</b>	1028	654	1538	300	300	7035+7016	902,50
<b>CLEVER1026</b>	1028	654	1538	300	300	5012	894,00

Bestehend aus:

Anz.	Beschreibung
1	Zerlegter Wagen ohne Rollen
1	Holzboden mit Halterungen
1	Rückseitige Lochplatte
1	Trägerpaar zur Paneelbefestigung
1	Schrank B=500 mm mit 1 Schublade H=150 mm
1	Set mit Rollen aus synthetischem, abriebfestem Gummi Ø 125 mm

[CONFIGURE](#)



TRAGKRAFT



RAL 7035 + RAL 7016



RAL 5012



RAL 7035



CONFIGURE

ART.	B mm	T mm	H mm	ohne Rollen	Set Rollen	RAL	CHF
CLEVER1027	1347	633	1538	300	300	7035	1306,50
CLEVER1028	1347	633	1538	300	300	5012	1306,50

Bestehend aus:

Anz.	Beschreibung
1	Zerlegter Wagen ohne Rollen
1	Holzboden mit Halterungen
2	Seitliche Lochplatte
1	Rückseitige Lochplatte
1	Trägerpaar zur Paneelbefestigung
1	Großes Ablagefach umkehrbar
1	Halterungsschiene für Kästen Picking Box Gr. 1/2
1	Kit 3 Kästen Picking Box Air Gr. 2
1	Spraydosenhalter mit 6 Stellen
2	Abgewinkelter Silikonkartuschenhalter mit 2 Stellen
1	Set mit Rollenhalter mit Papierrolle Ø=240 mm
2	Magnet mit Clip und Schraube - 10 Stück pro Packung
1	Set mit Rollen aus synthetischem, abriebfestem Gummi Ø 125 mm



CONFIGURE

ART.	B mm	T mm	H mm	KG		RAL	CHF
				ohne Rollen	Set Rollen		
CLEVER1029	1347	658	1538	300	300	7035	2021,00
CLEVER1030	1347	658	1538	300	300	5012	2021,00

Bestehend aus:

Anz.	Beschreibung
1	Zerlegter Wagen ohne Rollen
1	Holzboden mit Halterungen
2	Seitliche Lochplatte
2	Rückseitige Lochplatte
1	Trägerpaar zur Paneelbefestigung
1	Flügel Türpaar
1	Set mit Rollenhalter mit Papierrolle Ø=240 mm
1	Spraydosenhalter mit 6 Stellen
2	Großes Ablagefach umkehrbar
1	Abfallbehälter Volumen 30 l
1	Anschlusskabel Wieland Schuko/FR
1	Steckdosenleiste für 4 Schukostecker
1	Steckdosenleiste für 2 Schukostecker
1	Halterung für Steckdosenleiste für 4 Steckdosen
1	Halterung für Steckdosenleiste für 2 Steckdosen
2	Magnet mit Clip und Schraube - 10 Stück pro Packung
1	Set mit Rollen aus synthetischem, abriebfestem Gummi Ø 125 mm



TRAGKRAFT



RAL 5012



RAL 7035



### ZERLEGTER WAGEN OHNE ROLLEN

ART.	B mm	T mm	H mm	KG	RAL	CHF
FCR10S0X208	908	515	691	300	7035	205,50
FCR10S0X204	908	515	691	300	5012	205,50
FCR11S0X208	1028	615	691	300	7035	240,50
FCR11S0X204	1028	615	691	300	5012	240,50



### ROLLENSET

ART.	Ø mm	KG Set Rollen	H mm	Material	↺	↻	CHF
FKRD1002107	100	225	128	Standard-Gummi	2	2	83,50
FKRB1252107	125	300	155	Standard-Gummi	2	2	92,50
FKRU1252101	125	300	155	Synthetischer, abriebfester Gummi	2	2	101,00
FKRS1252101	125	750	155	Elastischer Gummi	2	2	161,50



### ZUSÄTZLICHER FACHBODEN

ART.	B mm	T mm	H mm	geeignet für	KG	RAL	CHF
FCR10120108	810	510	35	Wagen Clever Small	100	7035	78,50
FCR10120104	810	510	35		100	5012	78,50
FCR11120108	930	610	35	Wagen Clever Large	100	7035	94,00
FCR11120104	930	610	35		100	5012	94,00





### RÜCKSEITIGE LOCHPLATTE

ART.	B mm	T mm	H mm	geeignet für	Abm. Loch mm	Abstand mm	RAL	CHF
<b>FCR11150108</b>	895	22	690	Wagen Clever Large	10x10	38	7035	99,50
<b>FCR11150104</b>	895	22	690		10x10	38	5012	99,50

 Für die Installation im oberen Bereich des Wagens muss das Trägerpaar bestellt werden



### TRÄGERPAAR ZUR PANEELBEFESTIGUNG

ART.	B mm	T mm	H mm	RAL	CHF
<b>FCR10170139</b>	45	35	650	7016	64,50

 Für die Installation im oberen Bereich des Wagens muss das Trägerpaar bestellt werden



### FLÜGELTÜRPAAR

ART.	B mm	T mm	H mm	geeignet für	Abm. Loch mm	Abstand mm	RAL	CHF
<b>FCR11160108</b>	936	44	690	Wagen Clever Large	10x10	38	7035	289,50
<b>FCR11160104</b>	936	44	690		10x10	38	5012	289,50



### SEITLICHE LOCHPLATTE

ART.	B mm	T mm	H mm	geeignet für	Abm. Loch mm	Abstand mm	RAL	CHF
<b>FCR11140108</b>	573	7	688	Wagen Clever Large	10x10	38	7035	68,50
<b>FCR11140104</b>	573	7	688		10x10	38	5012	68,50



TRAGKRAFT



BOCKROLLE



LENKROLLE MIT BREMSE



RAL 5012



RAL 7016



RAL 7035



### HOLZBODEN MIT HALTERUNGEN

ART.	B mm	T mm	H mm	geeignet für	KG	CHF
FCR11130100	930	610	51	Wagen Clever Large	100	201,00



### SCHRANK B=500 MM MIT 1 SCHUBLADE H=150 MM

ART.	B mm	T mm	H mm	KG	RAL	CHF
FBG03S50C0001PD	500	630	210	80	7035+7016	196,00
FBG03S50C000104	500	630	210	80	5012	187,50

# IRONTEAM

siehe S. 196



FBLIT020099  
FBLIT0610LQ



FBL95410000

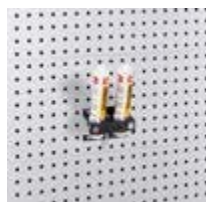

FBLIT008039



FBLIT004039



FBLIT010039



FBLIT017039



FBLET012007



FBLET004007



FBLET005007



FBLET016007



### WAGEN MIT UNTERBAU AUS STAHL UND ROLLEN

ART.	B mm	T mm	H mm	 ohne Rollen	Rollen			RAL	CHF			
					Ø mm	Material	 Set Rollen					
<b>FCEP1052004</b>	1095	700	1000	500	200	Standard-Gummi	615	1	1	2	5012	629,50



### WAGEN MIT UNTERBAU AUS STAHL UND ROLLEN

ART.	B mm	T mm	H mm	 ohne Rollen	Rollen			RAL	CHF			
					Ø mm	Material	 Set Rollen					
<b>FCEB1050308</b>	1135	700	915	500	125	Standard-Gummi	300	1	1	2	7035	338,50
<b>FCEB1050304</b>	1135	700	915	500	125	Standard-Gummi	300	1	1	2	5012	338,50



### WAGEN MIT UNTERBAU AUS STAHL UND ROLLEN

ART.	B mm	T mm	H mm		Rollen		RAL	CHF
					Ø mm			
<b>FCR00210008</b>	555	445	845	150	100	4	7035	255,50
<b>FCR00210004</b>	555	445	845	150	100	4	5012	255,50

 **TRAGKRAFT**    
  **BOCKROLLE**    
  **LENKROLLE**    
  **LENKROLLE MIT BREMSE**    
  **RAL 7035 + RAL 7016**    
  **RAL 5012**    
  **RAL 7035**

# BIN CART

## MODULARER MEHRZWECKWAGEN PRO+ SERIE



Der Wagen Bin Cart zeichnet sich durch eine **Basisstruktur, bestehend aus Rahmen und Trägern mit doppelten Ösen**, aus, die mit einer **breiten Palette von Komponenten** ausgestattet werden kann, um ihn je nach Bedarf des Bedieners anzupassen. Einlegeböden, Lochwände, Halterungen, Haken und Profile für Behälter verwandeln Bin Cart in Wagen für Magazin-Picking, Reifenhalter, 5S Lean Production, Kleinteilebehälter, Ständer für Anschlagmittel und vieles mehr. Sie sind in **drei verschiedenen Breiten** (700, 1000 oder 1500 mm), **zwei Höhen** (1201 und 1809 mm) verfügbar und können Rollen aus Standard-Gummi, synthetischem, abriebfestem Gummi oder elastischem Gummi aufweisen.

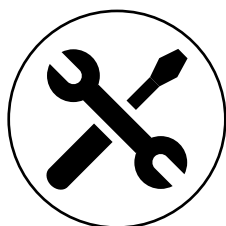

**EINFACHE  
MONTAGE**



**TRAGKRAFT  
WAGEN 300 KG**

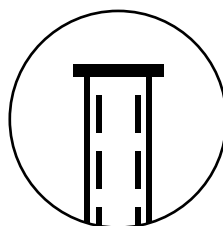

**LOCHTRAGSÄULE  
ABSTAND 38 MM**

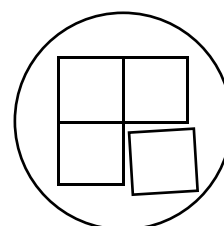

**MODULAR**



# BIN CART



## WAGEN MIT 192 PICKING BOX AIR

ART.	B mm	T mm	H mm	KG	Farbe Behälter	RAL	CHF
BINCART1050	1067	668	1384	300		7016	1129,50
BINCART1051	1067	668	1384	300		7016	1129,50
BINCART1052	1067	668	1384	300		7016	1129,50
BINCART1053	1067	668	1384	300		7016	1129,50
BINCART1054	1067	668	1384	300		7016	1129,50
BINCART1055	1067	668	1384	300		7016	1129,50

Bestehend aus:

Anz.	Beschreibung
192	Kasten aus Polypropylen Picking Box Air Gr. 1

[CONFIGURE](#)



## WAGEN MIT 120 PICKING BOX AIR

ART.	B mm	T mm	H mm	KG	Farbe Behälter	RAL	CHF
BINCART1056	1067	668	1384	300		7016	1057,50
BINCART1057	1067	668	1384	300		7016	1057,50
BINCART1058	1067	668	1384	300		7016	1057,50
BINCART1059	1067	668	1384	300		7016	1057,50
BINCART1060	1067	668	1384	300		7016	1057,50
BINCART1061	1067	668	1384	300		7016	1057,50

Bestehend aus:

Anz.	Beschreibung
48	Kasten aus Polypropylen Picking Box Air Gr. 1
72	Kasten aus Polypropylen Picking Box Air Gr. 2

[CONFIGURE](#)



## WAGEN MIT 100 PICKING BOX AIR

ART.	B mm	T mm	H mm	KG	Farbe Behälter	RAL	CHF
BINCART1062	1067	668	1384	300		7016	1027,50
BINCART1063	1067	668	1384	300		7016	1027,50
BINCART1064	1067	668	1384	300		7016	1027,50
BINCART1065	1067	668	1384	300		7016	1027,50
BINCART1066	1067	668	1384	300		7016	1027,50
BINCART1067	1067	668	1384	300		7016	1027,50

Bestehend aus:

Anz.	Beschreibung
48	Kasten aus Polypropylen Picking Box Air Gr. 1
36	Kasten aus Polypropylen Picking Box Air Gr. 2
16	Kasten aus Polypropylen Picking Box Air Gr. 3A2

[CONFIGURE](#)



TRAGKRAFT



RAL 7016



## WAGEN MIT 132 PICKING BOX AIR

ART.	B mm	T mm	H mm	KG	Farbe Behälter	RAL	CHF
BINCART1068	1067	668	1384	300		7016	995,50
BINCART1069	1067	668	1384	300		7016	995,50
BINCART1070	1067	668	1384	300		7016	995,50
BINCART1071	1067	668	1384	300		7016	995,50
BINCART1072	1067	668	1384	300		7016	995,50
BINCART1073	1067	668	1384	300		7016	995,50

Bestehend aus:

Anz.	Beschreibung
96	Kasten aus Polypropylen Picking Box Air Gr. 1
36	Kasten aus Polypropylen Picking Box Air Gr. 2

[CONFIGURE](#)



## WAGEN MIT 48 PICKING BOX AIR

ART.	B mm	T mm	H mm	KG	Farbe Behälter	RAL	CHF
BINCART1074	1067	668	1384	300		7016	1029,50
BINCART1075	1067	668	1384	300		7016	1029,50
BINCART1076	1067	668	1384	300		7016	1029,50
BINCART1077	1067	668	1384	300		7016	1029,50
BINCART1078	1067	668	1384	300		7016	1029,50
BINCART1079	1067	668	1384	300		7016	1029,50

Bestehend aus:

Anz.	Beschreibung
48	Kasten aus Polypropylen Picking Box Air Gr. 3A2

[CONFIGURE](#)



## WAGEN MIT VISUAL BOX MIT ROLLEN

ART.	B mm	T mm	H mm	KG	Farbe Schubladenschrank	RAL	CHF
BINCART0701	761	668	1357	300		7016	1217,50
BINCART0710	761	668	1384	300		7016	1218,50

Bestehend aus:



Anz.	Beschreibung
2	Schubladenschrank Visual Box mit 3 Schubladen
2	Schubladenschrank Visual Box mit 4 Schubladen
4	Schubladenschrank Visual Box mit 5 Schubladen
6	Schubladenschrank Visual Box mit 6 Schubladen

[CONFIGURE](#)



# BIN CART





ART.	B mm	T mm	H mm	 ohne Rollen	 Set Rollen	RAL	CHF
<b>BINCART1007</b>	1067	668	1543	300	300	7016	848,50

Bestehend aus:

Anz.	Beschreibung
1	Zerlegter Wagen ohne Rollen
1	Paar Trägerplatten für Aluminiumprofil
3	Aluminiumprofil
1	Lochplatte/Konsole mit Steg für Behälter
1	Hängeschrank mit Tür
3	Halterungsschiene für Kästen Picking Box Gr. 1/2
3	Kit 4 Kästen Picking Box Air Gr. 1
1	Set mit Rollen aus synthetischem, abriebfestem Gummi Ø 125 mm

[CONFIGURE](#) 



ART.	B mm	T mm	H mm	 ohne Rollen	 Set Rollen	RAL	CHF
<b>BINCART1006</b>	1067	668	1965	300	300	7016	732,00

Bestehend aus:

Anz.	Beschreibung
1	Zerlegter Wagen ohne Rollen
2	Paar Trägerplatten für Aluminiumprofil
6	Aluminiumprofil
1	Set mit Rollen aus synthetischem, abriebfestem Gummi Ø 125 mm

[CONFIGURE](#) 





TRAGKRAFT



RAL 7016

# BIN CART





ART.	B mm	T mm	H mm	 ohne Rollen	 Set Rollen	RAL	CHF
<b>BINCART0704</b>	761	668	1357	300	300	7016	675,50

Bestehend aus:

Anz.	Beschreibung
1	Zerlegter Wagen ohne Rollen
4	Lochplatte/Konsole mit Steg für Behälter
2	Set mit Befestigungsbügeln für Wandpaneele
1	Set mit Rollen aus synthetischem, abriebfestem Gummi Ø 125 mm



ART.	B mm	T mm	H mm	 ohne Rollen	 Set Rollen	RAL	CHF
<b>BINCART1008</b>	1067	668	1357	300	300	7016	734,50

Bestehend aus:

Anz.	Beschreibung
1	Zerlegter Wagen ohne Rollen
4	Lochplatte/Konsole mit Steg für Behälter
2	Set mit Befestigungsbügeln für Wandpaneele
1	Set mit Rollen aus synthetischem, abriebfestem Gummi Ø 125 mm



ART.	B mm	T mm	H mm	 ohne Rollen	 Set Rollen	RAL	CHF
<b>BINCART1501</b>	1552	668	1357	300	300	7016	840,50



Bestehend aus:

Anz.	Beschreibung
1	Zerlegter Wagen ohne Rollen
4	Lochplatte/Konsole mit Steg für Behälter
2	Set mit Befestigungsbügeln für Wandpaneele
1	Set mit Rollen aus synthetischem, abriebfestem Gummi Ø 125 mm



# BIN CART





ART.	B mm	T mm	H mm	 ohne Rollen	 Set Rollen	RAL	CHF
<b>BINCART0705</b>	761	668	1965	300	300	7016	903,50

Bestehend aus:

Anz.	Beschreibung
1	Zerlegter Wagen ohne Rollen
6	Lochplatte/Konsole mit Steg für Behälter
3	Set mit Befestigungsbügeln für Wandpaneele
1	Set mit Rollen aus synthetischem, abriebfestem Gummi Ø 125 mm

[CONFIGURE](#) 





ART.	B mm	T mm	H mm	 ohne Rollen	 Set Rollen	RAL	CHF
<b>BINCART1009</b>	1067	668	1965	300	300	7016	983,50

Bestehend aus:

Anz.	Beschreibung
1	Zerlegter Wagen ohne Rollen
6	Lochplatte/Konsole mit Steg für Behälter
3	Set mit Befestigungsbügeln für Wandpaneele
1	Set mit Rollen aus synthetischem, abriebfestem Gummi Ø 125 mm

[CONFIGURE](#) 



ART.	B mm	T mm	H mm	 ohne Rollen	 Set Rollen	RAL	CHF
<b>BINCART1502</b>	1552	668	1965	300	300	7016	1106,50

Bestehend aus:

Anz.	Beschreibung
1	Zerlegter Wagen ohne Rollen
6	Lochplatte/Konsole mit Steg für Behälter
3	Set mit Befestigungsbügeln für Wandpaneele
1	Set mit Rollen aus synthetischem, abriebfestem Gummi Ø 125 mm

[CONFIGURE](#) 





TRAGKRAFT



RAL 7016

# BIN CART





ART.	B mm	T mm	H mm	 ohne Rollen	 Set Rollen	RAL	CHF
<b>BINCART0706</b>	761	668	1965	300	300	7016	769,00

Bestehend aus:

Anz.	Beschreibung
1	Zerlegter Wagen ohne Rollen
2	Lochplatte/Konsole mit Steg für Behälter
1	Set mit Befestigungsbügeln für Wandpaneele
1	Aluminiumprofil
10	Kabelhaken T = 171 mm
1	Set mit Rollen aus synthetischem, abriebfestem Gummi Ø 125 mm

[CONFIGURE](#) 



ART.	B mm	T mm	H mm	 ohne Rollen	 Set Rollen	RAL	CHF
<b>BINCART1010</b>	1067	668	1965	300	300	7016	812,50

Bestehend aus:

Anz.	Beschreibung
1	Zerlegter Wagen ohne Rollen
2	Lochplatte/Konsole mit Steg für Behälter
1	Set mit Befestigungsbügeln für Wandpaneele
1	Aluminiumprofil
10	Kabelhaken T = 171 mm
1	Set mit Rollen aus synthetischem, abriebfestem Gummi Ø 125 mm

[CONFIGURE](#) 



ART.	B mm	T mm	H mm	 ohne Rollen	 Set Rollen	RAL	CHF
<b>BINCART1503</b>	1552	668	1965	300	300	7016	894,50

Bestehend aus:



Anz.	Beschreibung
1	Zerlegter Wagen ohne Rollen
2	Lochplatte/Konsole mit Steg für Behälter
1	Set mit Befestigungsbügeln für Wandpaneele
1	Aluminiumprofil
10	Kabelhaken T = 171 mm
1	Set mit Rollen aus synthetischem, abriebfestem Gummi Ø 125 mm

[CONFIGURE](#) 



# BIN CART



ART.	B mm	T mm	H mm	 ohne Rollen	 Set Rollen	RAL	CHF
<b>BINCART0707</b>	761	668	1357	300	300	7016	541,00



Bestehend aus:

Anz.	Beschreibung
1	Zerlegter Wagen ohne Rollen
1	Aluminiumprofil
10	Kabelhaken T = 171 mm
1	Set mit Rollen aus synthetischem, abriebfestem Gummi Ø 125 mm

[CONFIGURE](#) 



Ausrüstung abgeschlossen



ART.	B mm	T mm	H mm	 ohne Rollen	 Set Rollen	RAL	CHF
<b>BINCART1011</b>	1067	668	1357	300	300	7016	563,50

Bestehend aus:

Anz.	Beschreibung
1	Zerlegter Wagen ohne Rollen
1	Aluminiumprofil
10	Kabelhaken T = 171 mm
1	Set mit Rollen aus synthetischem, abriebfestem Gummi Ø 125 mm

[CONFIGURE](#) 



ART.	B mm	T mm	H mm	 ohne Rollen	 Set Rollen	RAL	CHF
<b>BINCART1504</b>	1552	668	1357	300	300	7016	628,50

Bestehend aus:

Anz.	Beschreibung
1	Zerlegter Wagen ohne Rollen
1	Aluminiumprofil
10	Kabelhaken T = 171 mm
1	Set mit Rollen aus synthetischem, abriebfestem Gummi Ø 125 mm

[CONFIGURE](#) 





TRAGKRAFT



RAL 7016

# BIN CART



ART.	B mm	T mm	H mm	 ohne Rollen	 Set Rollen	RAL	CHF
<b>BINCART0708</b>	761	668	1357	300	300	7016	775,50



Bestehend aus:

Anz.	Beschreibung
1	Zerlegter Wagen ohne Rollen
2	Aluminiumprofil
6	Halterungspaar T = 266 mm
1	Set mit Rollen aus synthetischem, abriebfestem Gummi Ø 125 mm

[CONFIGURE](#) 



Ausrüstung ausgeschlossen

ART.	B mm	T mm	H mm	 ohne Rollen	 Set Rollen	RAL	CHF
<b>BINCART1012</b>	1067	668	1357	300	300	7016	805,50

Bestehend aus:

Anz.	Beschreibung
1	Zerlegter Wagen ohne Rollen
2	Aluminiumprofil
6	Halterungspaar T = 266 mm
1	Set mit Rollen aus synthetischem, abriebfestem Gummi Ø 125 mm

[CONFIGURE](#) 



ART.	B mm	T mm	H mm	 ohne Rollen	 Set Rollen	RAL	CHF
<b>BINCART1505</b>	1552	668	1357	300	300	7016	889,50

Bestehend aus:

Anz.	Beschreibung
1	Zerlegter Wagen ohne Rollen
2	Aluminiumprofil
6	Halterungspaar T = 266 mm
1	Set mit Rollen aus synthetischem, abriebfestem Gummi Ø 125 mm

[CONFIGURE](#) 





# BIN CART



ART.	B mm	T mm	H mm	KG		RAL	CHF
				ohne Rollen	Set Rollen		
<b>BINCART0709</b>	761	668	1965	300	300	7016	869,00

Bestehend aus:

Anz.	Beschreibung
1	Zerlegter Wagen ohne Rollen
1	Lochplatte/Konsole mit Steg für Behälter
1	Set mit Rollenhalter mit Papierrolle Ø=240 mm
1	Kleines Ablagefach umkehrbar
2	Aluminiumprofil
3	Halterungspaar T = 421 mm
1	Set mit Rollen aus synthetischem, abriebfestem Gummi Ø 125 mm

[CONFIGURE](#)



ART.	B mm	T mm	H mm	KG		RAL	CHF
				ohne Rollen	Set Rollen		
<b>BINCART1013</b>	1067	668	1965	300	300	7016	1166,00

Bestehend aus:

Anz.	Beschreibung
1	Zerlegter Wagen ohne Rollen
1	Lochplatte/Konsole mit Steg für Behälter
2	Hängeschrank mit Tür
2	Aluminiumprofil
3	Halterungspaar T = 421 mm
1	Set mit Rollen aus synthetischem, abriebfestem Gummi Ø 125 mm

[CONFIGURE](#)



ART.	B mm	T mm	H mm	KG		RAL	CHF
				ohne Rollen	Set Rollen		
<b>BINCART1506</b>	1552	668	1965	300	300	7016	1148,50

Bestehend aus:

Anz.	Beschreibung
1	Zerlegter Wagen ohne Rollen
1	Lochplatte/Konsole mit Steg für Behälter
1	Hängeschrank mit Tür
2	Großes Ablagefach umkehrbar
2	Aluminiumprofil
3	Halterungspaar T = 421 mm
1	Set mit Rollen aus synthetischem, abriebfestem Gummi Ø 125 mm

[CONFIGURE](#)



TRAGKRAFT



RAL 7016



CONFIGURE 

PATENTED

ART.	B mm	T mm	H mm	 ohne Rollen	 Set Rollen	RAL	CHF
<b>BINCART1005</b>	1067	668	1677	300	300	7016	891,00

Bestehend aus:

Anz.	Beschreibung
1	Zerlegter Wagen ohne Rollen
3	Geschlossene Platte/Konsole
1	Lochplatte/Konsole mit Steg für Behälter
1	Zwei L-förmige Befestigungselemente
1	Scharnier für Platte

Anz.	Beschreibung
1	Monitorhalterplatte mit VESA-Standard
1	Halterung für Steckdosenleiste für 4 Steckdosen
1	Steckdosenleiste für 4 Schukostecker
1	Anschlusskabel Wieland Schuko/FR
1	Set mit Rollen aus synthetischem, abriebfestem Gummi Ø 125 mm



# BIN CART



CONFIGURE 

Ohne Behälter



ART.	B mm	T mm	H mm	 ohne Rollen	 Set Rollen	RAL	CHF
<b>BINCART1004</b>	1067	668	1357	300	300	7016	628,00

Bestehend aus:

Anz.	Beschreibung
1	Zerlegter Wagen ohne Rollen
3	Lochplatte/Konsole mit Steg für Behälter
1	Aluminiumprofil
1	Set mit Rollen aus synthetischem, abriebfestem Gummi Ø 125 mm



TRAGKRAFT



RAL 7016



[CONFIGURE](#)

Ohne Werkbank

ART.	B mm	T mm	H mm	 ohne Rollen	 Set Rollen	RAL	CHF
<b>BINCART1014</b>	2513	850	2267	300	300	7016	2004,00

Bestehend aus:

Anz.	Beschreibung
1	Zerlegter Wagen ohne Rollen
1	Set mit 2 schrägen Halterungen mit Schiene
1	Doppellampe
3	Lochplatte/Konsole mit Steg für Behälter
4	Kit 2 Kästen Picking Box Air Gr. 3A2
2	Schwenkarm für Träger
1	Set mit Rollen aus synthetischem, abriebfestem Gummi Ø 125 mm

Anz.	Beschreibung
2	Monitorhalterplatte mit VESA-Standard
1	Platte für Picking Box
5	Halterungsschiene für Kästen Picking Box Gr. 1/2
5	Kit 4 Kästen Picking Box Air Gr. 1
1	Platte für Visual Box
2	Schubladenschrank Visual Box mit 6 Schubladen
1	Schubladenschrank Visual Box mit 5 Schubladen
1	Set mit Rollen aus synthetischem, abriebfestem Gummi Ø 125 mm

# BIN CART



[CONFIGURE](#)

Ohne Werkbank

ART.	B mm	T mm	H mm	ohne Rollen	Set Rollen	RAL	CHF
<b>BINCART1507</b>	2998	850	2267	300	300	7016	2129,00

Bestehend aus:

Anz.	Beschreibung
1	Zerlegter Wagen ohne Rollen
3	Lochplatte/Konsole mit Steg für Behälter
1	Set mit 2 schrägen Halterungen mit Schiene
1	Doppellampe
2	Schwenkarm für Träger
2	Monitorhalterplatte mit VESA-Standard
1	Platte für Picking Box

Anz.	Beschreibung
4	Halterungsschiene für Kästen Picking Box Gr. 1/2
4	Kit 4 Kästen Picking Box Air Gr. 1
1	Platte für Visual Box
2	Schubladenschrank Visual Box mit 6 Schubladen
1	Schubladenschrank Visual Box mit 5 Schubladen
36	Kasten aus Polypropylen Picking Box Air Gr. 2
1	Set mit Rollen aus synthetischem, abriebfestem Gummi Ø 125 mm



TRAGKRAFT



RAL 7016

# BIN CART

## KOMPONENTEN

B → 700 mm



### ZERLEGTER WAGEN OHNE ROLLEN

ART.	B mm	T mm	H mm	KG	KG pro Seite	RAL	CHF
FBC10070039	709	668	1201	300	150	7016	229,50
FBC15070039	709	668	1809	300	150	7016	285,00

### ALUMINIUMPROFIL

ART.	B mm	T mm	H mm	KG	Material	CHF
FBC25070000	705	35	60	40	Aluminium	30,50



### PAAR TEILTRÄGER FÜR VISUAL BOX

ART.	B mm	T mm	H mm	KG	RAL	CHF
FBC30070139	649	50	319	75	7016	46,00



### PAAR VOLLTRÄGER FÜR VISUAL BOX

ART.	B mm	T mm	H mm	KG	RAL	CHF
FBC30070239	649	50	1153	150	7016	79,00



## KOMPONENTEN

B → 700 mm



### GESHLOSSENE PLATTE/KONSOLE

Die Ablageplatte kann zur Schließung des offenen Grundrahmens des Wagens verwendet werden

ART.	B mm	T mm	H mm		RAL	CHF
<b>FBL76580008</b>	647	31	494	50	7035	73,00



### LOCHPLATTE/KONSOLE MIT STEG FÜR BEHÄLTER

ART.	B mm	T mm	H mm	Abm. Loch mm	Abstand mm	RAL	CHF
<b>FBL76080108</b>	647	40	456	10x10	38	7035	70,50
<b>FBL76080104</b>	647	40	456	10x10	38	5012	70,50

## VISUAL BOX



### VISUAL BOX SCHUBLADENSCHRÄNKE

ART.	Verkaufseinheit	Außenmaß			Schubladen				Farbe	CHF
		B mm	T mm	H mm	Anz.	B mm	T mm	H mm		
<b>FAXVBCH00900001</b>	1	600	68	78	9	56	43	47	Dunkelgrau	24,00
<b>FAXVBCH00600001</b>	1	600	96	112	6	88	65	70	Dunkelgrau	28,00
<b>FAXVBCH00500001</b>	1	600	140	168	5	108	98	107	Dunkelgrau	44,50
<b>FAXVBCH00400001</b>	1	600	178	206	4	138	127	134	Dunkelgrau	61,50
<b>FAXVBCH00300001</b>	1	600	210	242	3	180	145	161	Dunkelgrau	75,00



### SICHERUNG FÜR SCHUBLADENSCHRANK VISUAL BOX

ART.	geeignet für	CHF
<b>FAXVBCHL0900099</b>	FAXVBCH009000	3,50
<b>FAXVBCHL0600099</b>	FAXVBCH006000	3,50
<b>FAXVBCHL0500099</b>	FAXVBCH005000	3,50
<b>FAXVBCHL0400099</b>	FAXVBCH004000	3,50
<b>FAXVBCHL0300099</b>	FAXVBCH003000	3,50



TRAGKRAFT



RAL 5012



RAL 7016



RAL 7035



ALUMINIUM

## KOMPONENTEN

B → 1000 mm



### ZERLEGTER WAGEN OHNE ROLLEN

ART.	B mm	T mm	H mm	KG	KG pro Seite	RAL	CHF
FBC10100039	1015	668	1201	300	150	7016	244,50
FBC15100039	1015	668	1809	300	150	7016	299,00



### ALUMINIUMPROFIL

ART.	B mm	T mm	H mm	KG	Material	CHF
FBC25100000	1011	35	60	40	Aluminium	38,00



### ALUMINIUMPROFIL FÜR PICKING BOX AIR

ART.	B mm	T mm	H mm	KG	Material	CHF
FBC25100300	1011	35	118	80	Aluminium	38,00



### GESCHLOSSENE PLATTE/KONSOLE

Die Ablageplatte kann zur Schließung des offenen Grundrahmens des Wagens verwendet werden

ART.	B mm	T mm	H mm	KG	RAL	CHF
FBL76680008	953	31	494	50	7035	89,50



### LOCHPLATTE/KONSOLE MIT STEG FÜR BEHÄLTER

ART.	B mm	T mm	H mm	Abm. Loch mm	Abstand mm	RAL	CHF
FBL76170108	953	40	456	10x10	38	7035	81,50
FBL76170104	953	40	456	10x10	38	5012	81,50





# BIN CART

## KOMPONENTEN



1



2



3A2



## B → 1000 mm

### KASTEN MIT VERSTÄRKTEM BODEN

ART.	Verkaufseinheit	Gr.	Außenmaß			L	Farbe	CHF
			B mm	T mm	H mm			
FPB0001R051LQ	48	1	108	173	76	1	■	2,50
FPB0001R05139	48	1	108	173	76	1	■	2,50
FPB0001R05132	48	1	108	173	76	1	■	2,50
FPB0001R0511Z	48	1	108	173	76	1	■	2,50
FPB0001R0512Y	48	1	108	173	76	1	■	2,50
FPB0001R0514Q	48	1	108	173	76	1	■	2,50

### KASTEN MIT VERSTÄRKTEM BODEN

ART.	Verkaufseinheit	Gr.	Außenmaß			L	Farbe	CHF
			B mm	T mm	H mm			
FPB0002R051LQ	36	2	160	234	127	3,8	■	4,00
FPB0002R05139	36	2	160	234	127	3,8	■	4,00
FPB0002R05132	36	2	160	234	127	3,8	■	4,00
FPB0002R0511Z	36	2	160	234	127	3,8	■	4,00
FPB0002R0512Y	36	2	160	234	127	3,8	■	4,00
FPB0002R0514Q	36	2	160	234	127	3,8	■	4,00

### KASTEN MIT VERSTÄRKTEM BODEN

ART.	Verkaufseinheit	Gr.	Außenmaß			L	Farbe	CHF
			B mm	T mm	H mm			
FPB03A2R051LQ	16	3A2	224	354	147	9,4	■	9,50
FPB03A2R05139	16	3A2	224	354	147	9,4	■	9,50
FPB03A2R05132	16	3A2	224	354	147	9,4	■	9,50
FPB03A2R0511Z	16	3A2	224	354	147	9,4	■	9,50
FPB03A2R0512Y	16	3A2	224	354	147	9,4	■	9,50
FPB03A2R0514Q	16	3A2	224	354	147	9,4	■	9,50

### PAAR TRÄGERPLATTEN FÜR ALUMINIUMPROFIL

ART.	B mm	T mm	H mm	KG	RAL	CHF
FBC40100039	524	104	3	80	7016	52,00



1. Aluminiumprofil
2. Paar Trägerplatten für Aluminiumprofil
3. Kabelhaken T = 221 mm



TRAGKRAFT



RAL 5012



RAL 7016



RAL 7035



ALUMINIUM

## KOMPONENTEN

B → 1500 mm



### ZERLEGTER WAGEN OHNE ROLLEN

ART.	B mm	T mm	H mm	KG	KG pro Seite	RAL	CHF
FBC10150039	1500	668	1201	300	150	7016	290,50
FBC15150039	1500	668	1809	300	150	7016	332,00



### ALUMINIUMPROFIL

ART.	B mm	T mm	H mm	KG	Material	CHF
FBC25150000	1496	35	60	40	Aluminium	57,00

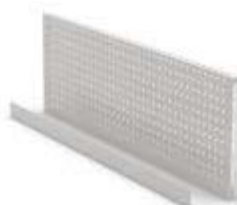

### LOCHPLATTE/KONSOLE MIT STEG FÜR BEHÄLTER

ART.	B mm	T mm	H mm	Abm. Loch mm	Abstand mm	RAL	CHF
FBL76320108	1438	40	456	10x10	38	7035	96,50
FBL76320104	1438	40	456	10x10	38	5012	96,50



# BIN CART

## KOMPONENTEN

B ➔ 700 - 1000 - 1500 mm



### KABELHAKEN

ART.	B mm	T mm	H mm	KG	CHF
FBC35100099	28	171	84	10	18,00
FBC35150099	28	221	84	10	18,50
FBC35200099	28	271	84	10	19,50



### PAAR HALTERUNGEN

ART.	Außenmaß			Nutzmaß	KG	RAL	CHF
	B mm	T mm	H mm	T mm			
FBC45030008	36	300	136	266	70	7035	64,00
FBC45040008	36	455	136	421	50	7035	70,50



### ROLLENSET

ART.	Ø mm	KG Set Rollen	H mm	Material	↺	↻	CHF
FKRD1002107	100	225	128	Standard-Gummi	2	2	83,50
FKRB1252107	125	300	155	Standard-Gummi	2	2	92,50
FKRU1252101	125	300	155	Synthetischer, abriebfester Gummi	2	2	101,00
FKRS1252101	125	750	155	Elastischer Gummi	2	2	161,50

## IRON TEAM

siehe S. 196



FBLIT020099  
FBLIT0610LQ



FBL95410000



FBLIT008039



FBLIT004039



FBLIT010039



FBLIT017039



FBLET012007



FBLET004007



FBLET005007



FBLET016007



TRAGKRAFT



BOCKROLLE



LENKROLLE MIT BREMSE



RAL 5012



RAL 7016



RAL 7035



ALUMINIUM

# GEAR GARAGE







## MERKMALE

### ALLES BEGINNT BEI DER PLATTE

Die unteren Module haben eine 630 mm tiefe Arbeitsplatte, die viel Platz zum bequemen Arbeiten bietet.

### DAS GLEITEN DER TÜR

Schiebetürschränke erhöhen die Lagerkapazität des Arbeitsplatzes, indem sie die Unordnung und Hindernisse von Flügeltürschränken entstehen würden.



Courtesy of Trident Motorsport



### DER GEHEIME SCHRANK

Der technische Schrank ist so konzipiert, dass Rollen für Aufroller und elektrische Kabel im Inneren verborgen sind, um nur die für die Arbeit notwendigen Komponenten sichtbar zu machen.



### DIE SCHWINGTÜREN DER GARAGE

In den unteren Modulen können Schwingöffnungen eingesetzt werden, um ansonsten ungenutzte Räume zu nutzen. Sie erleichtern die Abfalltrennung und helfen so, den Arbeitsplatz sauber und ordentlich zu halten.



### GLEICH UMS ECK

Das Eckmodul kann mit bis zu 4 Steckdosen und 2 Aufwicklern erweitert werden. Es ermöglicht Ihnen, den Platz optimal zu nutzen und eine große Arbeitsfläche zu haben.





### DIE SCHUBLADE DER WUNDER

Auszug mit 100 % und 70 kg Tragfähigkeit machen die Schubladen zum idealen Stauraum für Geräte und Werkzeuge für die Arbeit. Der Vollauszug ermöglicht Ihnen eine vollständige Einsicht in den Innenraum und erleichtert die Entnahme des untergebrachten Materials.



### SELBSTTRAGEND

Alle Lösungen, aus denen Gear Garage besteht, benötigen keine Wandbefestigung. Die unterschiedlichen Aufbauten wie Module und Hängeschränke sind selbsttragend.



### HÄNGENDE LAGERUNG

Der Hängeschränk mit schallgedämpfter Kippöffnung kann an der Wand oder an einer Lochwand installiert werden und bietet Ihnen zusätzlichen Platz für die Organisation des Arbeitsmaterials.

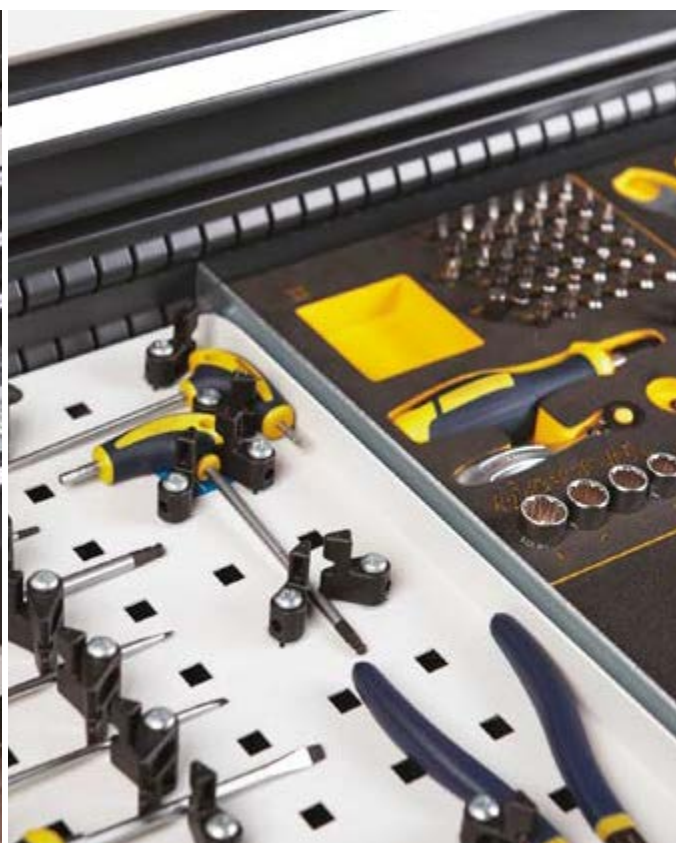



## MODULE

Das modulare System von Gear Garage ermöglicht die Integration mehrerer Module, um Strukturen zu schaffen, die sich leicht an die Größe der Umgebung anpassen lassen, in der sie installiert werden sollen. Die Module sind in 7 verschiedenen Breiten von min. 512 mm bis max. 2040 mm erhältlich und unterteilen sich in Grundmodule, Arbeitsplatten, Hängeelemente, Schränke, Schubladenschränke und Ecktürenschränke.



## ARBEITSPLATTE IN VERSCHIEDENEN TYPOLOGIEN



**Satiniertes** Edelstahl

**Gummierter** Stahl

**Multiplex-Holz**

## GARANTIE



Die 10-Jahres-Garantie auf die Produkte von Fami ist ein Beweis für die Verwendung von qualitativ hochwertigen Materialien, die Sorgfalt und das Engagement bei der Herstellung, um unsere Möbel zuverlässig und dauerhaft zu machen.



Courtesy of Trident Motorsport

## ALLE FARBEN PLUS EINE!

Abhängig von der Umgebung, in der es installiert ist, oder basierend auf Firmenfarben, kann Gear Garage einfarbig oder zweifarbig sein. Tatsächlich stehen bis zu 12 RAL-Farben zur Verfügung, um die Struktur und die Fronten individuell zu gestalten.

### STRUKTUR

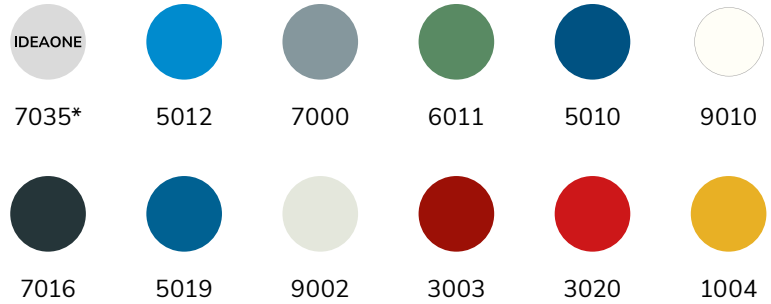

### FRONTEN

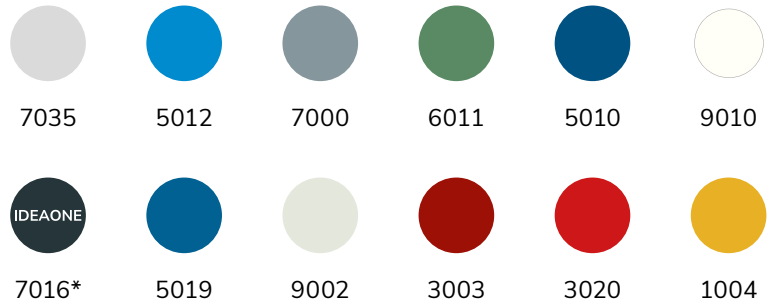

\*\*Die Struktur und die Fronten in den Farben **Ideaone** RAL 7035 + RAL 7016 sind ab Lager verfügbar



CONFIGURE

ART.	B mm	T mm	H mm	Arbeitsplatte	RAL	CHF
GARAGE086	3306	2694	2000	Satiniertes Edelstahl	7035+7016	14467,00
GARAGE087	3306	2694	2000	Gummierter Stahl	7035+7016	14311,00





CONFIGURE

ART.	B mm	T mm	H mm	Arbeitsplatte	RAL	CHF
GARAGE090	3063	640	2000	Satiniertes Edelstahl	7035+7016	7817,50
GARAGE091	3063	640	2000	Gummierter Stahl	7035+7016	7754,50



[CONFIGURE](#)

ART.	B mm	T mm	H mm	Arbeitsplatte	RAL	CHF
GARAGE088	8976	640	2000	Satiniertes Edelstahl	7035+7016	19670,00
GARAGE089	8976	640	2000	Gummierter Stahl	7035+7016	19481,00



[CONFIGURE](#)

ART.	B mm	T mm	H mm	Arbeitsplatte	RAL	CHF
GARAGE104	2757	640	2000	Satiniertes Edelstahl	7035+7016	6360,00
GARAGE105	2757	640	2000	Gummierter Stahl	7035+7016	6271,50





[CONFIGURE](#)

ART.	B mm	T mm	H mm	Arbeitsplatte	RAL	CHF
GARAGE094	1940	640	2000	Satinierter Edelstahl	7035+7016	4729,00
GARAGE095	1940	640	2000	Gummierter Stahl	7035+7016	4666,00



[CONFIGURE](#)

ART.	B mm	T mm	H mm	Arbeitsplatte	RAL	CHF
<b>GARAGE106</b>	5515	640	2000	Satinierter Edelstahl	7035+7016	15649,50
<b>GARAGE107</b>	5515	640	2000	Gummierter Stahl	7035+7016	15472,50

[CONFIGURE](#)

ART.	B mm	T mm	H mm	Arbeitsplatte	RAL	CHF
<b>GARAGE096</b>	1940	640	2000	Satinierter Edelstahl	7035+7016	4995,00
<b>GARAGE097</b>	1940	640	2000	Gummierter Stahl	7035+7016	4932,00





**CONFIGURE**

ART.	B mm	T mm	H mm	Arbeitsplatte	RAL	CHF
GARAGE092	2142	640	2000	Satinierter Edelstahl	7035+7016	6356,00
GARAGE093	2142	640	2000	Gummierter Stahl	7035+7016	6207,50

[CONFIGURE](#)

ART.	B mm	T mm	H mm	Arbeitsplatte	RAL	CHF
<b>GARAGE110</b>	5712	640	2000	Satiniertes Edelstahl	7035+7016	14949,00
<b>GARAGE111</b>	5712	640	2000	Gummierter Stahl	7035+7016	14697,00

[CONFIGURE](#)

ART.	B mm	T mm	H mm	Arbeitsplatte	RAL	CHF
<b>GARAGE098</b>	1428	640	2000	Satiniertes Edelstahl	7035+7016	3884,00
<b>GARAGE099</b>	1428	640	2000	Gummierter Stahl	7035+7016	3821,00





CONFIGURE

ART.	B mm	T mm	H mm	Arbeitsplatte	RAL	CHF
GARAGE100	2041	640	2000	Satinierter Edelstahl	7035+7016	4421,50
GARAGE101	2041	640	2000	Gummierter Stahl	7035+7016	4358,50



CONFIGURE

ART.	B mm	T mm	H mm	Arbeitsplatte	RAL	CHF
GARAGE108	5508	640	2000	Satiniertes Edelstahl	7035+7016	14574,00
GARAGE109	5508	640	2000	Gummierter Stahl	7035+7016	14397,00



CONFIGURE

ART.	B mm	T mm	H mm	Arbeitsplatte	RAL	CHF
GARAGE102	2041	640	2000	Satiniertes Edelstahl	7035+7016	4958,00
GARAGE103	2041	640	2000	Gummierter Stahl	7035+7016	4895,00



**7** GEAR  
GARAGE







3D



MODUL - ABM. (mm): B=714 T=640 H=2000

ART.	Arbeitsplatte	RAL	CHF
GARAGE001	Satinierter Edelstahl	7035+7016	2766,50
GARAGE002	Gummierter Stahl	7035+7016	2681,00

3D



MODUL - ABM. (mm): B=714 T=640 H=2000

ART.	Arbeitsplatte	RAL	CHF
GARAGE003	Satinierter Edelstahl	7035+7016	2266,50
GARAGE004	Gummierter Stahl	7035+7016	2181,00

3D



MODUL - ABM. (mm): B=714 T=640 H=2000

ART.	Arbeitsplatte	RAL	CHF
GARAGE005	Satinierter Edelstahl	7035+7016	2423,50
GARAGE006	Gummierter Stahl	7035+7016	2338,00

3D



MODUL - ABM. (mm): B=714 T=640 H=2000

ART.	RAL	CHF
GARAGE007	7035+7016	2987,00

3D



MODUL - ABM. (mm): B=714 T=640 H=2000

ART.	Arbeitsplatte	RAL	CHF
GARAGE008	Satinierter Edelstahl	7035+7016	2619,00
GARAGE009	Gummierter Stahl	7035+7016	2533,50

3D



MODUL - ABM. (mm): B=714 T=640 H=2000

ART.	Arbeitsplatte	RAL	CHF
GARAGE010	Satinierter Edelstahl	7035+7016	2532,50
GARAGE011	Gummierter Stahl	7035+7016	2447,00





3D

MODUL - ABM. (mm): B=1020 T=640 H=2000

ART.	Arbeitsplatte	RAL	CHF
GARAGE012	Satinierter Edelstahl	7035+7016	3131,00
GARAGE013	Gummierter Stahl	7035+7016	3101,00



3D

MODUL - ABM. (mm): B=1020 T=640 H=2000

ART.	Arbeitsplatte	RAL	CHF
GARAGE014	Satinierter Edelstahl	7035+7016	3026,00
GARAGE015	Gummierter Stahl	7035+7016	2996,00



3D

MODUL - ABM. (mm): B=1020 T=640 H=2000

ART.	Arbeitsplatte	RAL	CHF
GARAGE016	Satinierter Edelstahl	7035+7016	2524,50
GARAGE017	Gummierter Stahl	7035+7016	2494,50



3D

MODUL - ABM. (mm): B=1020 T=640 H=2000

ART.	Arbeitsplatte	RAL	CHF
GARAGE018	Satinierter Edelstahl	7035+7016	2698,50
GARAGE019	Gummierter Stahl	7035+7016	2668,50



3D

MODUL - ABM. (mm): B=1020 T=640 H=2000

ART.	Arbeitsplatte	RAL	CHF
GARAGE020	Satinierter Edelstahl	7035+7016	2851,00
GARAGE021	Gummierter Stahl	7035+7016	2821,00



3D

MODUL - ABM. (mm): B=1020 T=640 H=2000

ART.	Arbeitsplatte	RAL	CHF
GARAGE022	Satinierter Edelstahl	7035+7016	2957,00
GARAGE023	Gummierter Stahl	7035+7016	2927,00



3D

MODUL - ABM. (mm): B=1428 T=640 H=2000

ART.	Arbeitsplatte	RAL	CHF
GARAGE024	Satinierter Edelstahl	7035+7016	3823,50
GARAGE025	Gummierter Stahl	7035+7016	3760,50



3D

MODUL - ABM. (mm): B=1428 T=640 H=2000

ART.	Arbeitsplatte	RAL	CHF
GARAGE026	Satinierter Edelstahl	7035+7016	4629,00
GARAGE027	Gummierter Stahl	7035+7016	4566,00



3D

MODUL - ABM. (mm): B=1428 T=640 H=2000

ART.	Arbeitsplatte	RAL	CHF
GARAGE028	Satinierter Edelstahl	7035+7016	4089,50
GARAGE029	Gummierter Stahl	7035+7016	4026,50



3D

MODUL - ABM. (mm): B=1428 T=640 H=2000

ART.	Arbeitsplatte	RAL	CHF
GARAGE030	Satinierter Edelstahl	7035+7016	3072,50
GARAGE031	Gummierter Stahl	7035+7016	3009,50



3D

MODUL - ABM. (mm): B=1428 T=640 H=2000

ART.	Arbeitsplatte	RAL	CHF
GARAGE032	Satinierter Edelstahl	7035+7016	3321,00
GARAGE033	Gummierter Stahl	7035+7016	3258,00



3D

MODUL - ABM. (mm): B=1428 T=640 H=2000

ART.	Arbeitsplatte	RAL	CHF
GARAGE034	Satinierter Edelstahl	7035+7016	3980,50
GARAGE035	Gummierter Stahl	7035+7016	3917,50



3D

MODUL - ABM. (mm): B=1734 T=640 H=2000

ART.	Arbeitsplatte	RAL	CHF
GARAGE036	Satinierter Edelstahl	7035+7016	5936,00
GARAGE037	Gummierter Stahl	7035+7016	5847,50



3D

MODUL - ABM. (mm): B=1734 T=640 H=2000

ART.	Arbeitsplatte	RAL	CHF
GARAGE038	Satinierter Edelstahl	7035+7016	5923,00



3D

MODUL - ABM. (mm): B=1734 T=640 H=2000

ART.	Arbeitsplatte	RAL	CHF
GARAGE039	Satinierter Edelstahl	7035+7016	5396,50
GARAGE040	Gummierter Stahl	7035+7016	5308,00



3D

MODUL - ABM. (mm): B=1734 T=640 H=2000

ART.	Arbeitsplatte	RAL	CHF
GARAGE041	Satinierter Edelstahl	7035+7016	5198,00
GARAGE042	Gummierter Stahl	7035+7016	5109,50



3D

MODUL - ABM. (mm): B=1734 T=640 H=2000

ART.	Arbeitsplatte	RAL	CHF
GARAGE043	Satinierter Edelstahl	7035+7016	5456,50
GARAGE044	Gummierter Stahl	7035+7016	5368,00



3D

MODUL - ABM. (mm): B=1734 T=640 H=2000

ART.	Arbeitsplatte	RAL	CHF
GARAGE045	Satinierter Edelstahl	7035+7016	5287,50
GARAGE046	Gummierter Stahl	7035+7016	5199,00



3D

MODUL - ABM. (mm): B=2040 T=640 H=2000

ART.	Arbeitsplatte	RAL	CHF
GARAGE047	Satinierter Edelstahl	7035+7016	5462,00
GARAGE048	Gummierter Stahl	7035+7016	5399,00



3D

MODUL - ABM. (mm): B=2040 T=640 H=2000

ART.	Arbeitsplatte	RAL	CHF
GARAGE049	Satinierter Edelstahl	7035+7016	6745,00
GARAGE050	Gummierter Stahl	7035+7016	6682,00



3D

MODUL - ABM. (mm): B=2040 T=640 H=2000

ART.	Arbeitsplatte	RAL	CHF
GARAGE051	Satinierter Edelstahl	7035+7016	5636,00
GARAGE052	Gummierter Stahl	7035+7016	5573,00



3D

MODUL - ABM. (mm): B=2040 T=640 H=2000

ART.	Arbeitsplatte	RAL	CHF
GARAGE053	Satinierter Edelstahl	7035+7016	4795,50
GARAGE054	Gummierter Stahl	7035+7016	4732,50



3D

MODUL - ABM. (mm): B=2040 T=640 H=2000

ART.	Arbeitsplatte	RAL	CHF
GARAGE055	Satinierter Edelstahl	7035+7016	5140,00
GARAGE056	Gummierter Stahl	7035+7016	5077,00



3D

MODUL - ABM. (mm): B=2040 T=640 H=2000

ART.	Arbeitsplatte	RAL	CHF
GARAGE057	Satinierter Edelstahl	7035+7016	6259,50
GARAGE058	Gummierter Stahl	7035+7016	6196,50



3D

MODUL - ABM. (mm): B=2040 T=640 H=2000

ART.	Arbeitsplatte	RAL	CHF
GARAGE059	Satinierter Edelstahl	7035+7016	3781,50
GARAGE060	Gummierter Stahl	7035+7016	3718,50



3D

MODUL - ABM. (mm): B=2040 T=640 H=2000

ART.	Arbeitsplatte	RAL	CHF
GARAGE061	Satinierter Edelstahl	7035+7016	4858,50
GARAGE062	Gummierter Stahl	7035+7016	4795,50



3D

MODUL - ABM. (mm): B=2040 T=640 H=2000

ART.	Arbeitsplatte	RAL	CHF
GARAGE063	Satinierter Edelstahl	7035+7016	5820,00
GARAGE064	Gummierter Stahl	7035+7016	5757,00

Courtesy of Trident Motorsport





3D

MODUL - ABM. (mm): B=754 T=754 H=2000

ART.	Arbeitsplatte	RAL	CHF
GARAGE112	Satinierter Edelstahl	7035+7016	2002,00
GARAGE113	Gummierter Stahl	7035+7016	1972,00



3D

MODUL - ABM. (mm): B=714 T=754 H=2000

ART.	Arbeitsplatte	RAL	CHF
GARAGE114	Satinierter Edelstahl	7035+7016	1762,00
GARAGE115	Gummierter Stahl	7035+7016	1732,00



3D

MODUL - ABM. (mm): B=583 T=600 H=921

ART.	RAL	CHF
GARAGE116	7035+7016	1412,50





SCHRANK MIT FLÜGELTÜREN

Paar von Tieffüllungsäulen für Schrank



3D

PERFOM - ABM. (mm): B=512 T=640 H=2000

ART.	RAL	CHF
GARAGE065	7035+7016	905,50



3D

PERFOM - ABM. (mm): B=512 T=640 H=2000

ART.	RAL	CHF
GARAGE066	7035+7016	1187,00



siehe S. 364

SCHRANK MIT FLÜGELTÜREN



3D

PERFOM - ABM. (mm): B=1023 T=640 H=2000

ART.	RAL	CHF
GARAGE068	7035+7016	1072,50



3D

PERFOM - ABM. (mm): B=1023 T=640 H=2000

ART.	RAL	CHF
GARAGE069	7035+7016	1488,00



3D

PERFOM - ABM. (mm): B=1023 T=640 H=2000

ART.	RAL	CHF
GARAGE072	7035+7016	1317,50



3D

PERFOM - ABM. (mm): B=1023 T=640 H=2000

ART.	RAL	CHF
GARAGE073	7035+7016	1721,00



BEST SELLER



714  
mm

1020

1428

1734

2040

CORNER  
FLEXA



512  
mm

1023

1020

1427

2040

Trägerpaar



3D

PERFOM - ABM. (mm): B=1020 T=640 H=2000

ART.	RAL	CHF
GARAGE074	7035+7016	1750,50



3D

PERFOM - ABM. (mm): B=1020 T=640 H=2000

ART.	RAL	CHF
GARAGE076	7035+7016	2115,50

BEST SELLER



714  
mm

1020

1428

1734

2040

CORNER  
FLEXA



512  
mm

1023

1020

1427

2040



3D

PERFOM - ABM. (mm): B=1427 T=640 H=2000

ART.	RAL	CHF
GARAGE077	7035+7016	2238,00



3D

PERFOM - ABM. (mm): B=1427 T=640 H=2000

ART.	RAL	CHF
GARAGE079	7035+7016	2830,00





SCHIEBETÜRSCHRÄNKE

Trägerpaar



3D

PERFORM - ABM. (mm): B=2040 T=640 H=2000

ART.	RAL	CHF
GARAGE080	7035+7016	2910,50



3D

PERFORM - ABM. (mm): B=2040 T=640 H=2000

ART.	RAL	CHF
GARAGE082	7035+7016	3697,00

ZUBEHÖRE



KABELAUFROLLVORRICHTUNG MIT SCHUKO-STECKDOSE

ART.	L Kabel m	Art der Steckdose	Volt	Watt	CHF
MBR13S0V0V00100	20	Schuko	230	1600	1008,00



AUFROLLVORRICHTUNG FÜR DRUCKLUFTLEITUNG

ART.	L Kabel m	Max. Druck Mpa	Ø mm	CHF
MBR13S0V0V00200	14	1,5	10	463,00



ROLLE FÜR AUFROLLVORRICHTUNG

ART.	CHF
MBR13S0V0V00339	55,00



PLATTE FÜR AUFROLLVORRICHTUNG  
Für die Befestigung an der Schrankrückseite

ART.	CHF
MBR13S0V0V00499	39,50



1. Technischer Schrank B = 560 mm, vorgerüstet für Tür
2. Modul: Rolle für Aufrollvorrichtung

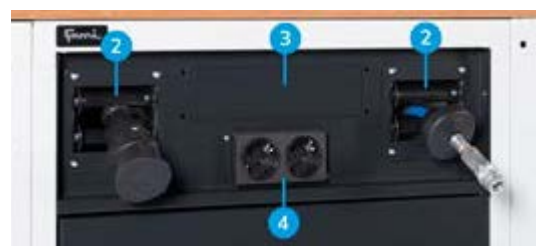

3. Modul: Steckdosenleiste 4-fach
4. Modul: Steckdosenleiste 2-fach



EINTEILUNGSSYSTEME

36X27 EH B= 717 mm



ART.	geeignet für Schublade H mm	Komponenten	CHF
FFH10051000	50/300	3 x Trennwände mit 3 Kanälen 9 x Trennwände mit 4 Kanälen 12 x Querteiler B=47 mm 36 x Querteiler B=36 mm	58,50



ART.	geeignet für Schublade H mm	Komponenten	CHF
FFH10051300	50/300	18 x Querteiler B=47 mm 12 x Querteiler B=73 mm 6 x Trennwände mit 2 Kanälen 6 x Trennwände mit 3 Kanälen	53,00



ART.	geeignet für Schublade H mm	Komponenten	CHF
FFH10051500	50/300	20 x Querteiler B=36 mm 20 x Querteiler B=47 mm 6 x Trennwände mit 3 Kanälen 5 x Trennwände mit 4 Kanälen 1 x Inbusschlüsselhalter	58,50



ART.	geeignet für Schublade H mm	Komponenten	CHF
FFH10071800	75	16 x Einsatzkasten 75x75 mm 8 x Einsatzkasten 150x75 mm 4 x Einsatzkasten 150x150 mm	60,00



ART.	geeignet für Schublade H mm	Komponenten	CHF
FFH10071600	75	12 x Einsatzkasten 150x75 mm	54,50
FFH10101600	100/125	6 x Einsatzkasten 150x150 mm	64,00



ART.	geeignet für Schublade H mm	Komponenten	CHF
FFH10070500	75	2 x Geschlitzte Längsteiler B=457 mm 3 x Querteiler B=202 mm	30,50
FFH10100500	100/125		31,50
FFH10150500	150/175		41,50
FFH10200500	200/250		59,00



ART.	geeignet für Schublade H mm	Komponenten	CHF
FFH40051200	50/300	15 x Querteiler B=36 mm 10 x Querteiler B=47 mm 6 x Querteiler B=73 mm 6 x Trennwände mit 2 Kanälen 6 x Trennwände mit 3 Kanälen 6 x Trennwände mit 4 Kanälen	73,00



ART.	geeignet für Schublade H mm	Komponenten	CHF
FFH40051500	50/300	30 x Querteiler B=36 mm 10 x Querteiler B=47 mm 6 x Trennwände mit 3 Kanälen 12 x Trennwände mit 4 Kanälen	77,50



ART.	geeignet für Schublade H mm	Komponenten	CHF
FFH40071100	75	18 x Einsatzkasten 150x150 mm	78,00
FFH40101100	100/125		88,00



ART.	geeignet für Schublade H mm	Komponenten	CHF
FFH40071300	75	12 x Einsatzkasten 150x75 mm 12 x Einsatzkasten 150x150 mm	81,50
FFH40101300	100/125		94,00



ART.	geeignet für Schublade H mm	Komponenten	CHF
FFH40071600	75	20 x Einsatzkasten 75x75 mm 14 x Einsatzkasten 150x75 mm 6 x Einsatzkasten 150x150 mm	90,00



ART.	geeignet für Schublade H mm	Komponenten	CHF
FFH40070500	75	4 x Geschlitzte Längsteiler B=457 mm 2 x Querteiler B=151 mm 3 x Querteiler B=202 mm	44,50
FFH40100500	100/125		51,50
FFH40150500	150/175		74,50
FFH40200500	200/250		109,00

THE  
**BLOCK**

**UNIPOK**  
MIX AND MATCH





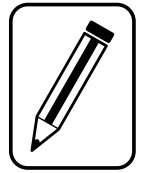

A series of horizontal lines for writing, starting from the top of the page and extending to the bottom, providing a template for text entry.

# ALLGEMEINE BEDINGUNGEN FÜR DIE VON FAMI ANGEBOTENE VERTRAGLICHE GARANTIE

Sehr geehrte Kundin, sehr geehrter Kunde,

jeder Kauf von Produkten von Fami S.r.l. wird von einer vertraglichen Garantie begleitet (im Folgenden „Garantie“), die entsprechend den folgenden Modalitäten und Bedingungen geregelt ist.

## 1. VORWORT:

1.1 In den hier ausgeführten Bedingungen werden folgende Begriffe in der angegebenen Bedeutung verwendet:

a) Verkäufer: Fami S.r.l.

b) Kunde: jedes Rechtssubjekt (natürliche Person, Gesellschaft, Institution, juristische Person), das Produkte des Verkäufers erwirbt.

c) Produkt/e: die Waren, die vom Verkäufer hergestellt, zusammengebaut und/oder vermarktet werden, ausgenommen Produkte der Marke Store Van.

## 2. GEGENSTAND DER GARANTIE

2.1 Fami S.r.l. garantiert, dass die Produkte frei von Mängeln sind und den vom Verkäufer erklärten technischen Spezifikationen entsprechen.

2.2 Es gilt als vereinbart, dass bei der Bemessung der Produkte die handelsüblichen Toleranzen in Bezug auf Typ, Stückzahl und Qualität der Produkte gelten. Der Verkäufer garantiert daher nicht für die Entsprechung der Produkte mit besonderen technischen Spezifikationen oder Eigenschaften oder für ihre Eignung für besondere Verwendungen, die von denen abweichen, die in den von Fami S.r.l. erklärten technischen Spezifikationen angegeben und in der Bedienungs- und Wartungsanleitung vorgesehen sind, sofern diese Eigenschaften nicht ausdrücklich im Verkaufsvertrag vereinbart wurden.

2.3 Wenn vom Kunden Mängel an den Produkten gemeldet und diese bestätigt werden, hat der Kunde das Recht auf ihre kostenlose Reparatur oder, wenn die Reparatur unmöglich oder übertrieben aufwendig wäre, auf kostenlosen Austausch des Produktes nach unwiderruflichem Ermessen des Verkäufers. Alle weiteren und anderen Verpflichtungen zulasten von Fami S.r.l. sind dabei ausgeschlossen.

2.4 Die Garantie beeinträchtigt nicht die Rechte, die im ital. gesetzesvertretenden Dekret Nr. 206 vom 6.9.2005 in der geltenden Fassung (dem „Verbrauchergesetz“) vorgesehen sind, sofern der Kunde als „Verbraucher“ einzustufen ist; diese bleiben also unbeschadet.

## 3. BEDINGUNGEN FÜR DIE WIRKSAMKEIT DER GARANTIE

3.1 Um die Garantie in Anspruch zu nehmen, hat der Kunde die Pflicht, Fami S.r.l. in den zeitlichen Grenzen gemäß Artikel 4 und 5 unten die Entdeckung der Mängel mit einer Meldung (im Folgenden „Meldung“) mitzuteilen, deren Inhalt in Artikel 5 unten ausgeführt ist.

3.2 Nach der Meldung muss der Kunde die Verwendung des/der fehlerhaften Produkts/e unverzüglich unterbrechen.

3.3 Nach dem Eingang der Meldung sorgt der Verkäufer für alle nötigen Maßnahmen, um das Bestehen, die Art und den Umfang der Mängel zu ermitteln und die Fristeinholung der Meldung im Sinne von Artikel 5 zu prüfen. Zu diesem Zweck ist der Kunde verpflichtet, das/die fehlerhafte/n Produkt/e für ihre Inspektion bereitzustellen, auch durch Übersendung von Fotobelegen oder mit Hilfe von Videokonferenzsystemen. Das Produkt wird vom Verkäufer an seinem Sitz, in seiner Filiale oder bei einem eigenen autorisierten Händler repariert. Der Verkäufer behält sich das Recht vor, das Produkt beim Kunden zu reparieren. Wenn es nötig ist, muss der Kunde dafür sorgen, das fehlerhafte Produkt auf eigene Kosten an einen der genannten Orte zu senden, der vom Verkäufer angegeben wird, vorbehaltlich der Normen des Verbrauchergesetzes. Der Verkäufer sendet dem Kunden das neue oder reparierte Produkt und übernimmt dafür die Versandkosten.

3.4 Die Reparatur eines fehlerhaften Produktes erfolgt in einer Frist, die dem Ausmaß des Fehlers entspricht.

## 4. DAUER – LAUFZEIT DER GARANTIE

4.1 Die Garantiedauer für die Produkte beträgt 10 Jahre und läuft ab dem Datum der Produktlieferung. Ausgenommen davon sind Handelsteile, Elektronikkomponenten, Software und Verschleißteile, für die eine Garantie von 12 Monaten vorgesehen ist; diese läuft ebenfalls ab dem Lieferdatum derselben. Es wird darauf hingewiesen, dass unter „Lieferdatum“ das Datum zu verstehen ist, an dem die Produkte das Lager von Fami S.r.l. verlassen haben, um dem Kunden zugestellt zu werden, sofern es im Verkaufsvertrag nicht anders vorgesehen ist.

4.2 Für reparierte oder ersetzte Produkte läuft die Garantie erneut mit einer Dauer von 12 Monaten ab der Reparatur oder dem Austausch. Insgesamt beträgt die Garantiedauer für vom Verkäufer reparierte oder ersetzte Produkte daher maximal 11 Jahre bzw. für Handelsteile, Elektronikkomponenten, Software und Verschleißteile maximal 24 Monate ab Beginn der Laufzeit der Garantie gemäß dem obigen Artikel 4.1.

4.3 Bei Ablauf der Frist gemäß dem obigen Artikel 4.1 ist das Regressrecht, das von Art. 131 des Verbrauchergesetzes (sofern anwendbar) vorgesehen ist, als verjährt und unzulässig zu betrachten.

## 5. FRISTEN UND VERFAHREN FÜR DIE MELDUNG

5.1 Während der Laufzeit der Garantie müssen eventuelle Reklamationen in Bezug auf den Zustand der Verpackung, Menge, Anzahl oder äußere Eigenschaften der Produkte (nicht verborgene, von außen sichtbare Mängel und Fehler) vom Kunden auf dem Lieferschein vermerkt werden, indem das Versanddokument mit der Aufschrift „spezifischer Vorbehalt“ unterschrieben wird. Innerhalb von spätestens 2 (zwei) Werktagen ab dem Empfang der Produkte muss der Kunde dem Verkäufer per E-Mail an die Adresse [assistance@famispait.it](mailto:assistance@famispait.it) eine Kopie des Lieferscheins und ein entsprechendes Foto der Feststellung mit ausführlichen Angaben zum Zustand der Produkte und zur Art der festgestellten Mängel senden.

5.2. Etwaige Reklamationen in Bezug auf Mängel, die bei einer sorgfältigen Kontrolle beim Eingang nicht erkennbar waren (verborgene Mängel), müssen dem Verkäufer innerhalb von spätestens 7 (sieben) Tagen ab der Entdeckung des Mangels – bei sonstigem Ausschluss – mitgeteilt werden, und zwar mit zertifizierter E-Mail (PEC) an die folgende Adresse: [pec@pec.famispait.it](mailto:pec@pec.famispait.it). Dabei sind die Bestellnummer des Produkts, die Partie (wenn zutreffend), das Lieferdatum und die Art des Mangels genau anzugeben.

## 6. HAFTUNGSAUSSCHLUSS UND -EINSCHRÄNKUNG

6.1 Die Garantie gilt nicht, wenn die Mängel der Produkte auf folgende Gründe zurückzuführen sind: a) Transportarbeiten; b) mangelnde Einhaltung der Maßnahmen, die zur ordentlichen Wartungspraxis gehören; Fahrlässigkeit und Vernachlässigung im Gebrauch; c) mangelnde Beachtung der Anweisungen des Verkäufers für die Verwendung bzw. Lagerung; d) mangelnde Einhaltung der Einbauvorschriften bzw. anderer Angaben oder Anweisungen in den technischen Anmerkungen zum Produkt, sofern der Einbau nicht direkt vom Verkäufer ausgeführt wurde; e) Eingriffe, Wartungsarbeiten generell, Maßnahmen, die vom Kunden oder von nicht vom Verkäufer ermäßigtem Personal durchgeführt wurden; f) abweichende bzw. unsachgemäße Verwendung des Produkts, Aufstellung in feuchten, zu warmen oder zu kalten, staubigen oder aggressiven Räumen (Präsenz von Chlor, Lacken, Farben oder anderen chemischen bzw. giftigen Substanzen) oder jedenfalls in Räumen, die für die korrekte Aufbewahrung der Produkte nicht geeignet sind, sofern solche Umstände dem Verkäufer nicht vor dem Kauf der Produkte mitgeteilt wurden und der Verkäufer nicht die Verträglichkeit der Produkte mit derartigen Umgebungen garantiert hat; g) Verschlimmerung der Schäden, die durch die Benutzung der Produkte durch den Kunden nach Feststellung der Schäden verursacht wird; h) Verwendung von Ersatzteilen, Komponenten oder Zubehör, die keine Originalteile sind oder nicht vom Verkäufer empfohlen wurden (für nicht originale Teile kann kein Austausch oder Reparatur beantragt werden), sowie Schäden am Produkt durch die Verwendung solcher Teile; i) Störungen oder Funktionsmängel der Stromversorgung;

l) Korrosion, Verkrustungen oder Brüche durch Streustrom, Kondensat, aggressives oder saures Wasser, unsachgemäß ausgeführte Entkrustung, Schlamm- oder Kalkablagerungen; m) Zufall, höhere Gewalt wie unter anderem Frost, Überhitzung, Brand, Diebstahl, Naturereignisse (wie z.B. Hagel, Tornados, Blitze, Überschwemmungen, Erdbeben), Vandalismus, Unfälle und andere ähnliche Ereignisse.

6.2 Die Garantie gilt nicht, wenn der Verkaufspreis der Produkte nicht vollständig bezahlt wurde. Wenn die Zahlung in mehreren Raten vorgesehen ist, ist die Garantie ab sofort gültig und bleibt dies, solange alle Zahlungsfristen rechtzeitig erfüllt werden.

6.3 Der Verkäufer haftet nicht für eventuelle Schäden, die direkt oder indirekt an Personen, Sachen oder Tieren infolge der mangelnden Beachtung aller Vorschriften in der Installations-, Bedienungs- und Wartungsanleitung entstehen.

6.4 Der Verkäufer weist jede Haftung für indirekte Schäden zurück, die durch die Fehlerhaftigkeit eines Produktes entstehen können, wie unter anderem Produktionsstillstand oder die mangelnde Spedition bzw. Abtretung des Produkts an Dritte.

6.5 In jedem Fall kann die Haftung des Verkäufers nicht über den vom Kunden für den einzelnen Verkaufsvertrag bezahlten Preis hinausgehen, aus dessen Inhalt der Umstand in Bezug auf die eventuelle Schadens- bzw. Entschädigungsforderung abgeleitet ist.

6.6 Die Produkte dürfen nur für die angegebenen Zwecke und unter Beachtung der Sicherheitsvorschriften und entsprechend den Vorgaben in der vom Verkäufer gelieferten Installations-, Bedienungs- und Wartungsanleitung verwendet werden; falls der Kunde die erworbenen bzw. vom Verkäufer hergestellten Produkte für andere Zwecke verwenden oder weiterverkaufen sollte, so tut er dies auf eigenes ausschließliches Risiko und Gefahr mit jeder daraus folgenden Haftung. In diesem Fall ist die vertragliche bzw. außervertragliche Haftung des Verkäufers für eventuelle direkte und indirekte Schäden, auch von Dritten, ausgeschlossen, ebenso wie im Fall von schlechter Wartung, unsachgemäßem Gebrauch, Nichtbeachtung der Sicherheitsvorschriften und anderen Annahmen, und der Kunde muss den Verkäufer von Kosten bzw. Haftungsforderungen, die zu seinen Lasten entstehen könnten, schadlos halten.

## 7. ZUSTÄNDIGES GERICHT UND GELTENDES RECHT

7.1 Für alle Streitfälle, die aus diesen Allgemeinen Garantiebedingungen hervorgehen oder damit verbunden sind – wie unter anderem Streitfälle zu ihrem Bestehen, ihrer Gültigkeit, Auslegung, Wirksamkeit, Ausführung –, ist ausschließlich der Gerichtshof von Vicenza zuständig, auch wenn der Vertrag Elemente mit internationaler Reichweite aufweist. Die unabdingbaren Vorschriften des Verbrauchergesetzes bleiben davon unbeschadet.

7.2 Diese Allgemeinen Garantiebedingungen unterliegen vollständig dem italienischen Recht und werden nach diesem ausgelegt, auch wenn der Vertrag Elemente mit internationaler Reichweite aufweist. Ausdrücklich ausgeschlossen wird das Wiener Übereinkommen von 1980.

# ALLGEMEINE GESCHÄFTSBEDINGUNGEN

## 1. BESCHREIBUNG

1.1. Im Zusammenhang mit diesen Allgemeinen Geschäftsbedingungen werden die folgenden Begriffe in der angegebenen Bedeutung verwendet:

- a) Verkäufer: Fami S.r.l.
- b) Käufer: jede Gesellschaft, Institution, juristische Person, die Produkte des Verkäufers erwirbt.
- c) Produkte: die Waren, die vom Verkäufer hergestellt, zusammengebaut und/oder vermarktet werden.
- d) Auftrag: jedes Kaufangebot der Produkte, das dem Verkäufer vom Käufer unterbreitet wird.
- e) Auftragsbestätigung: die schriftliche Annahme des Auftrags seitens des Verkäufers.
- f) Vertrag: der Verkauf, der zwischen dem Verkäufer und dem Käufer abgeschlossen wird, nachdem der Käufer die Auftragsbestätigung erhalten hat.
- g) Parteien: Verkäufer und Käufer zusammen.
- h) Marken: Alle Marken, für die der Verkäufer Besitzer oder Lizenznehmer ist.
- i) Rechte des geistigen Eigentums: alle Rechte des geistigen und/oder gewerblichen Eigentums von Fami S.r.l., einschließlich ohne Einschränkungen die Rechte in Bezug auf: Patente für Erfindungen, Zeichnungen oder Modelle, Nutzungsmodelle, Marken, Know-how, technische Spezifikationen, Daten, Software, unabhängig davon, ob diese Rechte eingetragen sind, sowie alle Anträge oder Anmeldungen bezüglich dieser Rechte und aller anderen Rechte oder Schutzformen ähnlicher Art oder mit gleicher Wirkung.

## 2. ALLGEMEINE BESTIMMUNGEN

2.1 Diese Allgemeinen Geschäftsbedingungen (im Folgenden „AGB“) bilden einen wesentlichen Bestandteil der Verträge, die zwischen dem Verkäufer und dem Käufer für die Lieferung der Produkte abgeschlossen werden.

2.2 Die Bedingungen gelten zwischen Fami S.r.l. (im Folgenden „Fami“) und dem Käufer, ohne dass die Notwendigkeit besteht, dass ausdrücklich auf sie verwiesen oder eine spezifische Vereinbarung dazu getroffen wird. Jegliche andere Bedingung oder Frist findet nur Anwendung, wenn sie schriftlich vom Verkäufer bestätigt wird.

2.3 Der Verkäufer behält sich das Recht vor, jegliche Bestimmung in diesen Allgemeinen Geschäftsbedingungen jederzeit zu ändern, zu ergänzen oder zu streichen, wobei er dies auch über die spezifische Seite auf der Firmenwebseite mitteilen kann. Dabei gilt als vereinbart, dass derartige Ergänzungen, Änderungen oder Streichungen für alle Verkäufe gelten, die ab dem 15. Tag nach der Mitteilung der neuen Geschäftsbedingungen an den Käufer (über die Veröffentlichung auf der Website, Versendung des Newsletters oder eine andere schriftlich übersandte Korrespondenz) abgeschlossen werden.

2.4 Jeder Verweis auf Handelsbedingungen (wie EXW, DPA, DPU, DDP etc.) ist als Verweis auf die Incoterms® der Internationalen Handelskammer in der zum Zeitpunkt des Vertragsabschlusses geltenden Version zu verstehen.

## 3. ANWENDUNGSBEREICH

3.1 Diese Allgemeinen Geschäftsbedingungen (im Folgenden „AGB“) gelten für alle Verträge (unabhängig davon, ob sie telefonisch, per Fax, E-Mail oder über die Webseite abgeschlossen wurden), sofern die Parteien nicht ausdrücklich schriftlich davon abweichen, und bilden einen integralen und wesentlichen Bestandteil von jedem Auftrag und jeder Auftragsbestätigung, auch wenn sie nicht ausdrücklich zitiert werden.

3.2 Der Käufer kann keine anderen Bedingungen als die vorliegenden AGB geltend machen oder einwenden. Eventuelle andere Bedingungen, die vom Käufer im Auftrag oder in einer anderen Phase der Vertragsverhandlung sowie anschließend an die Auftragsbestätigung schriftlich ausgeführt wurden, haben daher keinerlei Gültigkeit, ebenso wenig wie etwaige AGB des Käufers selbst. Schriftliche oder mündliche Bedingungen, die von Mitarbeitern, Beschäftigten, Agenten oder Vertretern des Verkäufers übersandt wurden, sind nichtig, sofern sie nicht in den Text der Auftragsbestätigung aufgenommen oder schriftlich vom Verkäufer bestätigt werden. In diesem Sinne kann die auch partielle Ausführung des Auftrags seitens Fami oder eine andere Erfüllung gegenüber dem Käufer nicht als stillschweigende oder implizite Annahme jeglicher allgemeinen Vertragsbedingungen gelten oder als solche interpretiert werden, sofern sie nicht von Fami ausdrücklich beschrieben wurden.

3.3 Die AGB gelten ausschließlich für Vertragsverhältnisse zwischen Fami und gewerblichen Fachkräften, daher findet das ital. GvD Nr. 206 vom 6. September 2005 (Verbrauchergesetz) i.d.g.F. keine Anwendung.

## 4. ANGEBOTE UND BESTELLUNGEN

4.1 Die Angebote des Verkäufers sind als unverbindlich zu betrachten. Die Angaben in Katalogen, Prospekten und Preislisten sind nicht verpflichtend für den Verkäufer. Dieser behält sich das Recht vor, Änderungen an den Produkten und den entsprechenden Preisen vorzunehmen. Ausschließlich die Angaben in der Auftragsbestätigung sind daher verbindlich für den Verkäufer.

4.2 Jeder Auftrag, den der Käufer entweder direkt an Fami oder über Agenten oder Vertreter des Verkäufers sendet, versteht sich als unwiderrufliches Kaufangebot, das ab dem Datum des regulären Empfangs durch den Verkäufer 30 (dreißig) Tage gültig ist, sofern keine ausdrückliche Abweichung gilt, die von Fall zu Fall angegeben wird.

4.3 Die Übersendung des Auftrags durch den Käufer impliziert die vollständige Einsichtnahme und Kenntnis dieser AGB seinerseits, die damit als vom Käufer ohne Einschränkungen und Vorbehalte vollständig angenommen gelten.

4.4 Mündlich oder telefonisch vorgenommene Aufträge und/oder eventuelle Änderungen an den Aufträgen müssen vom Käufer schriftlich bestätigt werden. Andernfalls übernimmt der Verkäufer keine Haftung für eventuelle Fehler oder mögliche Missverständnisse.

4.5 Der Verkäufer behält sich ausdrücklich vor, jeden Auftrag abzuwägen; er ist nicht zur Annahme verpflichtet.

4.6 Aufträge, die vom Verkäufer ordnungsgemäß mit Auftragsbestätigung angenommen wurden, können vom Käufer nicht ohne schriftliche Zustimmung des Verkäufers annulliert werden.

## 5. VERTRAGSABSCHLUSS

5.1 Der Vertrag gilt erst nach Übersendung einer Auftragsbestätigung von Fami (per E-Mail, Fax oder anderen gleichwertigen telematischen Mitteln) mit Bezug auf jeden einzelnen Auftrag als abgeschlossen. In jedem Fall gilt die Ausstellung der Rechnung seitens des Verkäufers oder die Ausführung der Bestellung durch den Verkäufer als Bestätigung.

5.2 Wenn die Auftragsbestätigung Ergänzungen, Einschränkungen oder andere Änderungen am Auftrag enthält, versteht sich die Zustimmung des Käufers zu diesen Änderungen als stillschweigend geleistet, sofern keine schriftliche Anfechtung eingeht, die dem Käufer innerhalb von 2 Werktagen ab Erhalt der Bestätigung zuzustellen ist.

5.3 Änderungen und Ergänzungen, die vom Käufer nach Vertragsabschluss verlangt werden, sind nichtig und ungültig, sofern sie nicht schriftlich vom Verkäufer angenommen werden, wobei neue Lieferfristen, Preise und Zahlungsarten gegebenenfalls ausgeführt werden müssen.

5.4 Alle Verträge verstehen sich immer als am Rechtssitz von Fami S.r.l. in Italien, 36027 Rosà (VI), Via Stazione Rossano 13, abgeschlossen.

## 6. PREISE

6.1 Die Preise der Produkte sind in der Preisliste des Verkäufers angegeben, die zum Zeitpunkt des Vertragsabschlusses gilt; falls das Produkt nicht in der Preisliste enthalten oder keine Preisliste verfügbar ist, werden sie in der Auftragsbestätigung angegeben.

6.2 Die Preise der Produkte sind in der Auftragsbestätigung angegeben und verstehen sich, sofern nicht anders vereinbart, für Ware mit Lieferung Ab Werk (EXW). Sofern es in der Auftragsbestätigung nicht anders angegeben ist, umfassen die Preise keine Kosten und Aufwendungen für Sonderverpackungen, Versand, Versicherung und Beförderung aus den Räumen des Verkäufers, jegliche Kosten, Steuern oder Gebühren in Bezug auf den Verkauf der Produkte, einschließlich Kosten für alle Zollformalitäten (unter anderem Zölle, Steuern und andere Gebühren für den Export der Produkte), die alle zu Lasten des Käufers gehen.

6.3 Der Verkäufer behält sich das Recht vor, in folgenden Fällen den Preis anzupassen: (a) Änderung des Vertrages, die vom Käufer nach Abschluss desselben beantragt und vom Verkäufer angenommen wird, und (b) Änderung der Art der Lieferung, des Materials oder der Ausführung der Produkte aufgrund von Unvollständigkeit, Fehlinformationen und/oder falschen Unterlagen, die vom Käufer bereitgestellt wurden.

## 7. ZAHLUNGSFRISTEN

7.1 Bei Vertragsabschluss kann der Verkäufer vom Käufer eine Anzahlung in Höhe von 30 % des Werts der Lieferung verlangen. Die Parteien können in jedem Fall eine andere Anzahlung vereinbaren, sofern sie schriftlich im Vertrag festgelegt wird.

7.2 Wird die Anzahlung, sofern vorgesehen, nicht geleistet, versteht sich der Vertrag von Rechts wegen als aufgelöst und der Verkäufer kann die Zahlung der bis zu diesem Zeitpunkt fälligen Beträge zuzüglich Entschädigung für alle Vermögens- und immateriellen Schäden sowie für etwaige Aufwendungen einschließlich Rechtskosten verlangen.

7.3 Sofern im Vertrag keine Zahlungsfristen ausgeführt werden, müssen diese innerhalb von 30 Tagen zum Monatsende ab Rechnungsdatum per Banküberweisung erfolgen. Die Zahlung gilt als erfolgt, wenn der Betrag für den Verkäufer bei seiner Bank in Italien verfügbar ist. Sofern die Parteien Vorauszahlung ohne weitere Angaben vereinbart haben, wird angenommen, dass die Vorauszahlung sich auf den vollen Preis für die in der Lieferung enthaltenen Produkte bezieht. Wenn eine Lieferung in mehrere Speditionen aufgeteilt wird, muss der Käufer für jede davon den entsprechenden Betrag für die gelieferte Ware bezahlen, sofern es im Vertrag nicht anders schriftlich vereinbart wurde.

7.4 Die Zahlungen müssen in der vereinbarten Währung erfolgen. Etwaige Kosten oder Bankgebühren, die für die Zahlung fällig werden, gehen vollständig zu Lasten des Käufers.

7.5 Bei einer auch nur teilweise mangelnden oder verspäteten Zahlung seitens des Käufers hat der Verkäufer das Recht – wobei alle anderen Rechte unbeschadet bleiben –, weitere Lieferungen auszusetzen, auch wenn sie von anderen Verträgen abhängen sollten, die sofortige, vollständige Zahlung des gesamten bestellten Materials zu verlangen und seine Lieferungen um eine der Zahlungsverspätung entsprechende Frist aufzuschieben bis zur Begleichung dieser Zahlung und der entsprechenden Verzugszinsen; dies gilt unabhängig von der Höhe des Betrags.

7.6 Bei mangelnden und verspäteten Zahlungen hat der Verkäufer das Recht auf Anerkennung und Zahlung von Verzugszinsen zu seinen Gunsten gemäß ital. GvD Nr. 231/2002, zuzüglich der etwaigen erforderlichen Aufwendungen, auch Rechtskosten, für die Beitreibung der Beträge, die dem Verkäufer unabhängig vom Zahlungsgrund zustehen.

7.7 Die mangelnde Zahlung auch nur einer Rechnung verleiht dem Verkäufer das Recht, im Sinne von Art. 1456 CC (Codice Civile, ital. Bürgerl. Gesetzbuch) jeden bestehenden Vertrag mit dem Käufer aufzulösen und die Bearbeitung oder den Versand von jeder anderen in Ausführung befindlichen Lieferung auszusetzen. Dabei bleibt in jedem Fall die vollständige Entschädigung des durch die Nichterfüllung oder Verspätung des Käufers erlittenen Schadens vorbehalten. Eventuelle Verzögerungen bei der Auftragsbearbeitung oder den Lieferungen durch vorherige Aussetzung der Produktion wegen mangelnder Zahlungen des Käufers stellen keine Nichterfüllung des Verkäufers dar.

7.8 Eventuelle Reklamationen oder Beanstandungen verleihen dem Käufer nicht das Recht, die Zahlungen auszusetzen oder zu verzögern.

## 8. LIEFERFRISTEN

8.1 Die Lieferfrist wird in der Auftragsbestätigung angegeben und versteht sich, sofern nicht anders vereinbart, als Ex-Works (EXW), also ab Werk des Verkäufers. Wenn es gewünscht und ausdrücklich schriftlich im Vertrag vereinbart wird, sorgt Fami für den Transport der Produkte, wobei das Risiko, Kosten und Aufwendungen vom Käufer übernommen werden. Etwaige Transportkosten gehen zu Lasten des Käufers und beeinflussen in keiner Weise die Risiken des Versands, die ebenfalls spätestens mit der Übergabe der Produkte an den ersten Transporteur vom Käufer übernommen werden.

8.2 Die Lieferung der Produkte muss innerhalb der im Vertrag angegebenen Frist erfolgen, die in Werktagen berechnet wird; dabei wird allerdings ausgeführt, dass die Lieferfristen reine Richtwerte und nicht verbindlich sind und jedenfalls nicht die Transportzeiten umfassen. Der Verkäufer haftet also in keinem Fall für eine Verzögerung der Lieferung.



- 8.3. Wenn der Käufer beim Verkäufer eine Änderung der Lieferfrist erbittet, muss er diesen Antrag schriftlich stellen und dennoch die Lieferung innerhalb der in Artikel 7 dieser AGB genannten Fristen bezahlen. Ausgenommen sind nur eventuelle Kosten für Aufbewahrung, Lieferung, Montage, Ausbau und Installation, die innerhalb der neuen vereinbarten Lieferfrist beglichen werden müssen.
- 8.4. Ab dem Erhalt der Versandbereitschaftsmeldung kann der Käufer die Ware in einer Frist von höchstens 10 (zehn) Tagen abholen. Andernfalls können die Produkte im Freien gelagert werden, wobei der Verkäufer von jeder Haftung freigestellt wird, alle Garantien im Sinne der Letzteren verfallen und dem Käufer die Beförderungs- und Lagerkosten sowie alle anderen etwaigen Aufwendungen des Verkäufers berechnet werden. Dieser behält sich außerdem das Recht vor, die Ware auf Kosten des Käufers lagern zu lassen.
- 8.5 Innerhalb von 10 (zehn) Tagen ab der Versandbereitschaftsmeldung hat der Verkäufer das Recht, eine reguläre Rechnung auszustellen.
- 8.6 Bei verspäteter Abholung der bereitgestellten Ware aus einem beliebigen Grunde, der nicht vom Willen des Verkäufers abhängt, versteht sich die Lieferung dennoch nach Ablauf von zehn Tagen ab der Versandbereitschaftsmeldung als ausgeführt. In diesem Fall hat der Verkäufer das Recht, die Rechnung auszustellen und die Erfüllung der vereinbarten Zahlungsbedingungen zu beanspruchen. Er kann die Verpackung, die Beförderung oder Lagerung der Ware auf Kosten des Käufers vornehmen, unbeschadet der Entschädigung für etwaige erlittene Schäden, auch für die Einlagerung, Aufbewahrung und Hinterlegung der Ware.
9. GARANTIE UND REKLAMATIONEN
- 9.1. Die Regelung der vom Verkäufer gebotenen Garantie ist im Dokument Allgemeine Garantiebedingungen enthalten, das auf der Webseite [www.famispacom](http://www.famispacom) zur Einsicht bereitsteht. Ausschließlich für Produkte mit dem Markenzeichen Store Van stehen die Allgemeinen Garantiebedingungen auf der Webseite [www.storevan.com](http://www.storevan.com) bereit.
- 9.2 Bei der Übernahme der Produkte ist der Käufer verpflichtet, die Produkte im Beisein des mit der Lieferung beauftragten Transporteurs zu untersuchen, um eventuelle von außen sichtbare Schäden festzustellen (unter anderem Menge und Verpackung der Produkte, Übereinstimmung der Produkte mit den Angaben in der Auftragsbestätigung).
- 9.3 Eventuelle Reklamationen in Bezug auf den Zustand der Verpackung, Menge, Anzahl oder äußere Eigenschaften der Produkte (nicht verborgene, von außen sichtbare Mängel und Fehler) müssen vom Käufer auf dem Lieferschein vermerkt werden, indem das Versanddokument mit der Aufschrift „spezifischer Vorbehalt“ unterschrieben wird. Innerhalb von spätestens 2 (zwei) Werktagen ab dem Empfang der Produkte muss der Käufer dem Verkäufer per E-Mail an die Adresse [assistance@famispait](mailto:assistance@famispait) eine Kopie des Lieferscheins und einen entsprechenden Fotobeleag mit ausführlichen Angaben zum Zustand der Produkte und zur Art der festgestellten Mängel senden.
- 9.4 Unbeschadet der vom Verkäufer gebotenen Garantiedauer müssen etwaige Reklamationen in Bezug auf Mängel, die bei einer sorgfältigen Kontrolle bei der Übernahme der Produkte nicht erkennbar waren (verborgene Mängel und Fehler) dem Verkäufer innerhalb von spätestens 7 (sieben) Tagen ab Entdeckung des Mangels – bei sonstigem Ausschluss – mitgeteilt werden, und zwar per zertifizierter E-Mail (PEC) an die folgende Adresse: [pec@pec.famispait](mailto:pec@pec.famispait). Dabei sind die Bestellnummer des Produkts, die Partie (wenn verfügbar), das Lieferdatum und die Art des Mangels anzugeben.
- 9.5 Jedes Produkt, für das keine Beanstandung entsprechend den oben angegebenen Verfahren und Fristen erhoben wurde, gilt als vom Käufer genehmigt und angenommen.
- 9.6 In keinem Fall haben Agenten, Kunden oder Zwischenhändler des Verkäufers die Befugnis, Letzteren zu vertreten und gegenüber dem Käufer oder anderen Drittparteien zu verpflichten. Diesbezüglich ist jede Mitteilung in Bezug auf Mängel und Fehler der Produkte ungültig und unwirksam, wenn sie gegenüber Agenten, Kunden oder Zwischenhändlern des Verkäufers bzw. in anderen als den oben angegebenen Formen und Verfahren erfolgt.
10. EIGENTUMSVORBEHALT
- 10.1 Die Produkte verbleiben im Eigentum des Verkäufers bis zu dem Zeitpunkt, an dem der Käufer den vollständigen Preis dafür und alle dem Verkäufer geschuldeten Beträge bezahlt hat.
- 10.2 Falls in dem Land, in dem der Käufer seinen Sitz hat, für die Gültigkeit des Eigentumsvorbehalts zugunsten des Verkäufers Verwaltungs- oder Rechtsformalitäten erfüllt werden müssen – wie, ohne Einschränkungen, die Eintragung der Produkte in öffentlichen Registern oder die Anbringung spezieller Siegel darauf –, verpflichtet sich der Käufer hiermit, mit dem Verkäufer zusammenzuarbeiten und alle erforderlichen Maßnahmen zu ergreifen, damit Letzterer einen gültigen Anspruch in Bezug auf den Eigentumsvorbehalt auch gegenüber eventuellen Dritten erlangt.
11. HÖHERE GEWALT
- 11.1 Sowohl der Käufer als auch Fami können die Ausführung ihrer vertraglichen Verpflichtungen aussetzen, wenn diese durch ein unvorhersehbares Hindernis außerhalb ihres Willens verunmöglicht oder unverhältnismäßig aufwendig wird, wie unter anderem Streiks, Epidemie und/oder Pandemie, Boykott, Aussperrungen, Brände, Kriege, Aufstände und Revolutionen, Beschlagnahme, Embargo, Energieausfälle.
- 11.2 Die Partei, die diese Klausel in Anspruch nehmen will, muss der anderen Partei unverzüglich schriftlich per zertifizierter E-Mail das Auftreten und die Beendigung der Umstände höherer Gewalt mitteilen.
- 11.3 Wenn die Aussetzung durch höhere Gewalt länger als acht Wochen dauert, hat jede Partei das Recht, den Auftrag aufzulösen. Dies muss der anderen Partei schriftlich mit einer Vorankündigungsfrist von 10 Tagen per Einschreiben mit Rückschein oder per zertifizierter E-Mail mitgeteilt werden.
- 11.4 In jedem Fall gilt als vereinbart, dass der Verkäufer das Recht hat, die Zahlung der eventuell bereits gelieferten Produkte sowie die Erstattung von etwaigen bereits bestrittenen Kosten zu erhalten.
12. ÄNDERUNG DER VERMÖGENSVERHÄLTNISSE DES KÄUFERS
- 12.1 Fami hat das Recht, die Erfüllung der Verpflichtungen durch die Produktlieferung auszusetzen, wenn die Vermögensverhältnisse des Käufers sich in einer Weise ändern, dass die Erfüllung der Gegenleistung ernsthaft gefährdet würde, ausgenommen im Falle, dass eine geeignete Sicherheit geleistet wurde. Es gilt als vereinbart, dass der Verkäufer das Recht hat, die Zahlung der eventuell bereits gelieferten Produkte sowie die Erstattung von etwaigen bereits bestrittenen Kosten zu erhalten.
13. GEISTIGES EIGENTUM
- 13.1 Die Rechte des geistigen Eigentums sind voll und ausschließlich im Besitz des Verkäufers und ihre Mitteilung oder Nutzung im Rahmen dieser AGB führt zu keinem Recht oder Anspruch für den Käufer diesbezüglich. Letzter verpflichtet sich, nur so zu handeln, wie es mit der Inhaberschaft der Rechte geistigen Eigentums verträglich ist.
- 13.2 Der Käufer erklärt hiermit: a) dass der Verkäufer der ausschließliche Inhaber der Marken ist; b) dass er sich enthalten wird, ähnliche bzw. mit denen des Verkäufers verwechselbare Marken zu verwenden und anzumelden; c) dass er die Marken ausschließlich unter Beachtung der Anweisungen des Verkäufers und ausschließlich für die Zwecke gemäß diesen AGB verwenden wird.
14. ZUSTÄNDIGES GERICHT UND GELTENDES RECHT
- 14.1 Für alle Streitfälle, die aus diesen Allgemeinen Geschäftsbedingungen und/oder dem einzelnen Vertrag hervorgehen oder damit verbunden sind – wie unter anderem Streitfälle zu ihrem Bestehen, ihrer Gültigkeit, Auslegung, Wirksamkeit, Ausführung – ist ausschließlich der Gerichtshof Vicenza zuständig, auch wenn der Vertrag Elemente einer internationalen Reichweite aufweist.
- 14.2 Abweichend von dem obigen Punkt hat der Verkäufer das Recht, den Streitfall vor den zuständigen Richter am Sitz des Käufers zu bringen.
- 14.3 Diese Allgemeinen Geschäftsbedingungen bzw. jeder einzelne Vertrag unterliegen vollständig dem italienischen Recht und werden nach diesem ausgelegt, auch wenn der Vertrag Elemente einer internationalen Reichweite aufweist. Ausdrücklich ausgeschlossen wird das Wiener Übereinkommen von 1980.
15. DATENSCHUTZ
- 15.1. Der Käufer erklärt hiermit, alle Informationen erhalten zu haben, die gemäß Art. 13 der Verordnung (EU) Nr. 2016/679 (DSGVO) vorgesehen sind, und stimmt der Verarbeitung der personenbezogenen Daten für die Zwecke dieser AGB zu. Er erklärt auch, darüber informiert worden zu sein, dass in Bezug auf die mitgeteilten Daten die Rechte ausgeübt werden können, die ihm gemäß ital. GvD Nr. 196/2003 und Verordnung (EU) Nr. 2016/679 (DSGVO) zukommen. Der Verkäufer erklärt, dass der Verantwortliche für die Datenverarbeitung die Gesellschaft Fami S.r.l. mit Rechtssitz in Rosà (Vicenza, Italien), Via Stazione Rossano 13, USt-IdNr. und St.Nr. 03498610249, ist.
16. BEACHTUNG DES ITAL. GESETZES 231/2001
- 16.1 Der Käufer nimmt zur Kenntnis, dass Fami S.r.l. ein Organisations-, Verwaltungs- und Kontrollmodell gemäß ital. GvD Nr. 231/01 eingeführt hat. Dieses umfasst einen Ethikkodex und eine Disziplinarordnung, deren Einzelheiten auf der Firmenwebseite [www.famispacom](http://www.famispacom) zur Einsicht bereitstehen. Der Käufer schließt sich den Grundsätzen des genannten Organisations-, Verwaltungs- und Kontrollmodells sowie seiner Anlagen an und verpflichtet sich, seine Inhalte, Grundsätze und Verfahren einzuhalten und generell jedes Verhalten zu unterlassen, das zu den Straftatbeständen führen könnte, die in GvD 231/01 i.d.g.F. angegeben und im genannten Organisations-, Verwaltungs- und Kontrollmodell aufgeführt sind. Der Käufer verpflichtet sich außerdem, alle Grundsätze in den genannten Unterlagen sowie die Verhaltensprotokolle, die von unserer Organisation im Sinne von GvD 231/2001 und den Anlagen zu diesem Vertrag vorgesehen sind, einzuhalten und von seinen etwaigen Mitarbeitern einhalten zu lassen. Die Verletzung der in den oben genannten Unterlagen vorgesehenen Regeln stellt einen schweren Vertragsbruch dar.
17. ABSCHLIESSENDE BESTIMMUNGEN
- 17.1 Sollte eine der Parteien es unterlassen, eine gerichtliche Klage einzuleiten oder ein Recht gemäß diesen AGB auszuüben, kann dieses Verhalten des stillschweigenden Verzichts nicht als definitiver Verzicht darauf interpretiert werden, in Zukunft diese gerichtliche Klage oder das betreffende Recht auszuüben.
- 17.2 Der Verkauf der Produkte von Fami an den Käufer führt nicht zu einem Alleinvertriebsrecht im Gebiet zugunsten des Letzteren noch verleiht es dem Käufer das Recht, als Vertrieb oder Vertragshändler von Fami aufzutreten.
- 17.3 Die Ungültigkeit einzelner Bestimmungen in diesen AGB, ganz oder teilweise, beeinträchtigt nicht die Gültigkeit der übrigen Vorgaben.

## PATENTE

Einige Komponenten sind durch ein Gemeinschaftsgeschmacksmuster und/oder ein Patent für eine industrielle Erfindung geschützt.





# FIR



[WWW.FAMISPA.COM](http://WWW.FAMISPA.COM)

**FAMI SRL**  
VIA STAZIONE ROSSANO 13  
36027 ROSÀ (VI) ITALIA  
TEL. +39 0424 58 54 55  
FAX +39 0424 58 54 70  
E-MAIL: [INFO@FAMISPA.IT](mailto:INFO@FAMISPA.IT)

**FAMI AG**  
TANNENWIESENSTRASSE 5A  
8570 WEINFELDEN, SWITZERLAND  
PHONE: +41 (0)71 699 19 14  
FAX: +41 (0)71 699 19 12  
E-MAIL: [INFO@FAMI-AG.CH](mailto:INFO@FAMI-AG.CH)

STEMPEL HÄNDLER